

안전 및 차량 손상 경고

본 취급설명서는 고객 및 차량의 안전과 관련한 심각한 위험과 제품 사용에 대한 올바른 정보를 사전에 알리는 안전경고 표시입니다. 지시사항은 반드시 숙지하여 지켜주시시오.

경고, 주의표시

경고, 주의가 있는 문장 및 진하게 표시되어 있는 부분은 특히 유념하십시오.



주의

차량이 고장나거나 손상될 우려가 있는 경우의 주의 표시입니다.



경고

사람이 다치거나 사망의 우려가 있는 경우의 경고 표시입니다.



알아두기

차량 용어 또는 추가 설명이 필요한 정보 표시입니다.



안전을 위해 반드시 지켜야 하는 금지 표시입니다.

선택 또는 미장착 사양표시

<  사양 적용시 >

본 취급설명서에는 모든 트림모델 및 선택사양을 포함하여 설명하고 있습니다.

따라서 고객님의 차량에 장착되지 않은 사양이 설명될 수 있습니다.

내용 찾기 방법 설명

내용으로 찾을 때

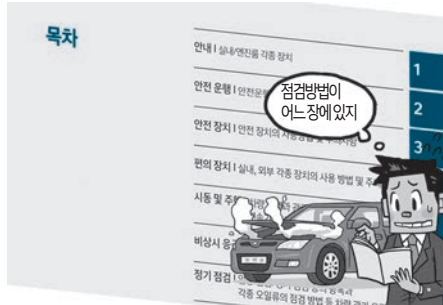

목차를 활용하세요.

명칭을 모를 때



그림 목차(내관도)를 활용하세요.

명칭으로 찾을 때



색인(명칭) 목차 활용하세요.

제작결함 안내

자동차제작자등(부품제작자등) : 현대자동차(주)
주 소 : 서울특별시 서초구 현릉로 12(양재동)
연락처 : 080-600-6000

제작결함 안내 (제50조 관련)

귀하의 자동차 또는 자동차부품에 잦은 고장 등의 문제로 교통사고를 유발할 수 있는 결함이 있다고 판단되면, 자기 및 다른 사람의 안전을 위하여 즉시 현대자동차(주)와 제작결함조사를 시행하는 한국교통안전공단 자동차안전연구원에 연락하여 주시기 바랍니다.

한국교통안전공단 자동차안전연구원은 소비자 불만사항 등을 접수하여 분석한 후 해당 자동차 또는 자동차부품에 제작결함의 가능성이 있다고 판단되는 경우 제작결함조사를 실시하여 해당 제작사에게 제작결함시정(recall) 등의 조치를 취할 것입니다.

한국교통안전공단 자동차안전연구원의 자동차 또는 자동차부품 결함 등 소비자 불만 접수창구는 다음과 같습니다.

- 한국교통안전공단 자동차안전연구원
 - 전화 : 080-357-2500
 - 인터넷 홈페이지 : 자동차리콜센터
www.car.go.kr
-

사고기록장치 세부 안내문 (제30조의3제1항 관련)

이 자동차에는 사고기록장치가 장착되어 있습니다.

사고기록장치는 자동차의 충돌 등 사고 전후 일정시간 동안 자동차의 운행 정보 (주행속도, 제동페달, 가속페달 등의 작동 여부)를 저장하고, 저장된 정보를 확인할 수 있는 기능을 하는 장치를 말합니다.

사고기록정보는 사고 상황을 좀 더 잘 이해하는데 도움이 됩니다.

목차

안내 및 차량 정보 | 차량의 외관, 내관, 엔진룸, 차량 정보

1

안전 및 주의사항 | 안전 운전을 위한 운전 방법 및 주의사항

2

안전 장치 | 안전 장치의 사용방법 및 주의사항

3

클러스터 | 클러스터의 사용 방법 및 주의사항

4

편의 장치 | 실내, 외부 각종 장치의 사용 방법 및 주의사항

5

시동 및 주행 | 차량 운행과 관련된 시동 및 정지 방법,
변속기, 브레이크 등의 사용 요령

6

운전자 보조 | 주행 및 주차와 관련된 운전자 보조 시스템의
사용 방법 및 주의사항

7

비상시 응급조치 | 차량 고장시 응급조치 방법

8

정기 점검 | 일상 점검/정기 점검 등의 항목과
각종 오일류의 점검 방법 등 차량 관리 요령

9

색인 | 찾아보기

1

보증서 / 보증수리 안내

1. 안내 및 차량 정보

차량 외부	1-2
차량 외부 I.....	1-2
차량 외부 I (N Line)	1-3
차량 외부 II.....	1-4
차량 외부 II (N Line)	1-5
차량 내부	1-6
차량 내부 I.....	1-6
차량 내부 I (N Line)	1-7
차량 내부 II.....	1-8
차량 내부 II (N Line)	1-9
차량 내부 III	1-10
차량 내부 III (N Line).....	1-11
엔진룸	1-12
Smartstream G1.6	1-12
1.6 LPI	1-12
차량 제원.....	1-13
타이어 및 휠.....	1-13
타이어 에너지 소비 효율 등급.....	1-14
타이어 속도 등급.....	1-14
에어컨 시스템.....	1-14
전구의 용량	1-15
추천오일 및 용량.....	1-16
온도에 따른 엔진 오일 SAE 점도 분류표.....	1-16
차대번호(VIN).....	1-17
자기인증 라벨.....	1-17
타이어 공기압 라벨	1-17
엔진번호.....	1-17
오픈소스 소프트웨어 정보.....	1-18

차량 외부

■ 차량 외부 I



OCN7013001

본 도안은 실제 차량과 다를 수 있습니다.

- | | | | |
|------------|------|------------|------------|
| 1. 엔진 후드 | 5-44 | 5. 선루프 | 5-40 |
| 2. 램프(앞) | 9-39 | 6. 앞유리 와이퍼 | 5-66, 9-24 |
| 3. 타이어 및 휠 | 9-28 | 7. 유리창 | 5-38 |
| 4. 실외 미러 | 5-30 | 8. 전방 레이더 | 7-3 |

■ 차량 외부 I (N Line)



OCN7HNL013001

본 도안은 실제 차량과 다를 수 있습니다.

- | | | | |
|------------------|------|--------------------|------------|
| 1. 엔진 후드 | 5-44 | 5. 선루프 | 5-40 |
| 2. 램프(앞) | 9-39 | 6. 앞 유리창 와이퍼 | 5-66, 9-24 |
| 3. 타이어 및 휠 | 9-28 | 7. 유리창 | 5-38 |
| 4. 실외 미러 | 5-30 | 8. 전방 레이더 | 7-3 |

■ 차량 외부 II

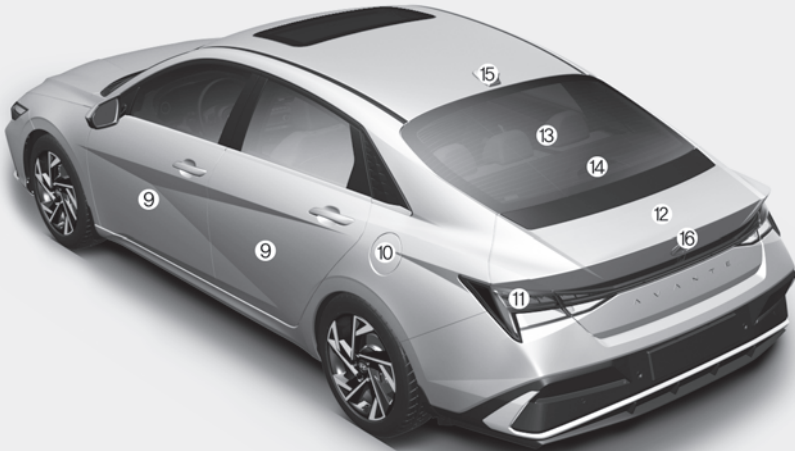

OCN7013002

본 도안은 실제 차량과 다를 수 있습니다.

9. 도어	5-20	13. 뒷유리	5-88
10. 연료 주입구	5-49	14. 보조제동등	9-42
11. 램프(뒤)	9-40	15. 안테나	5-98
12. 트렁크	5-45	16. 광각-후방 카메라	7-74

■ 차량 외부 II (N Line)



OCN7HNL013002

본 도안은 실제 차량과 다를 수 있습니다.

9. 도어	5-20	13. 보조제동등	9-42
10. 연료 주입구	5-49	14. 안테나	5-98
11. 램프(뒤)	9-40	15. 광각-후방 카메라	7-74
12. 트렁크	5-45		

차량 내부

■ 차량 내부 I

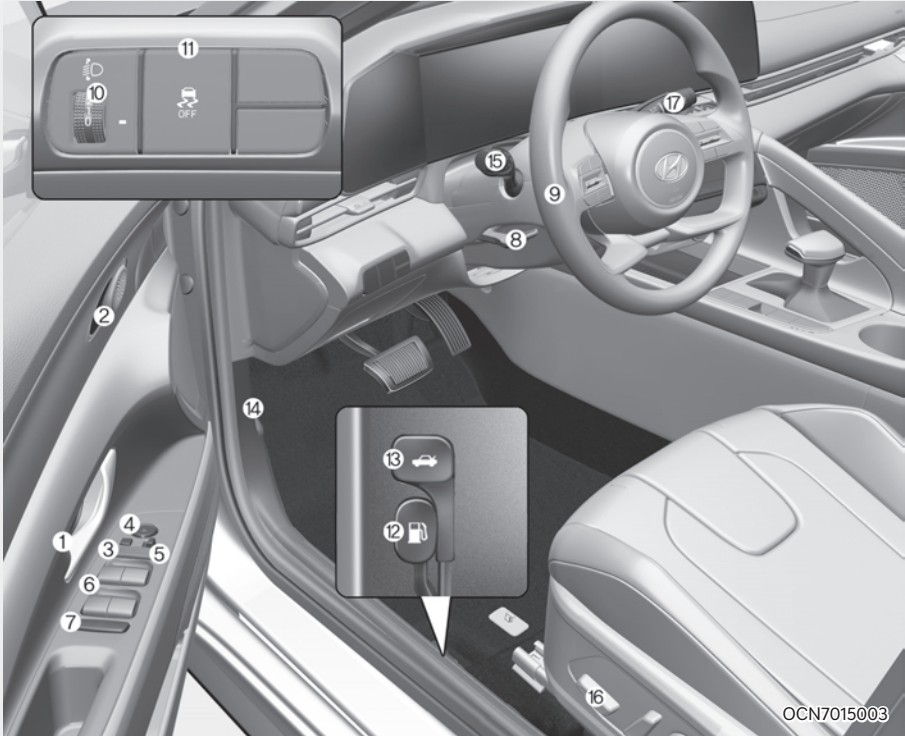

OCN7015003

본 도안은 실제 차량과 다를 수 있습니다.
(스위치의 형상 및 배열은 적용된 사양에 따라 달라질 수 있습니다.)

- | | | | |
|---------------------------|------|--------------------------------|------|
| 1. 도어 열림 레버(실내) | 5-21 | 10. 전조등 각도 조절 장치 | 5-59 |
| 2. 운전 자세 메모리 시스템 | 5-25 | 11. 차체 자세 제어(ESC) OFF 버튼 | 6-33 |
| 3. 실외 미러 접이 스위치 | 5-31 | 12. 연료 주입구 열림 레버 | 5-49 |
| 4. 실외 미러 조절 스위치 | 5-31 | 13. 트렁크 열림 레버 | 5-46 |
| 5. 중앙도어 잠금/잠금 해제 버튼 | 5-21 | 14. 엔진 후드 열림 레버 | 5-44 |
| 6. 유리창 열림/닫힘 스위치 | 5-37 | 15. 조명 스위치 | 5-61 |
| 7. 유리창 열림/닫힘 잠금 버튼 | 5-39 | 16. 앞좌석 조절 스위치 | 3-5 |
| 8. 스티어링 휠 위치 조절 | 5-27 | 17. 와이퍼/와셔 스위치 | 5-66 |
| 9. 스티어링 휠 | 5-26 | | |

■ 차량 내부 I (N Line)

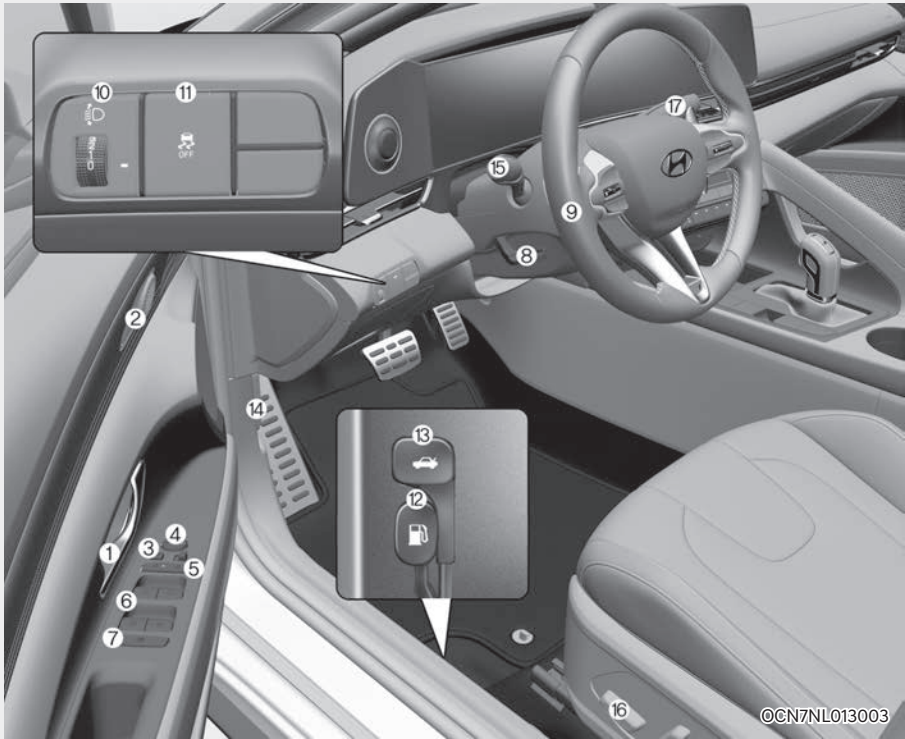

본 도안은 실제 차량과 다를 수 있습니다.
(스위치의 형상 및 배열은 적용된 사양에 따라 달라질 수 있습니다.)

- | | | | |
|---------------------------|------|--------------------------------|------|
| 1. 도어 열림 레버(실내) | 5-21 | 10. 전조등 각도 조절 장치 | 5-59 |
| 2. 운전 자세 메모리 시스템 | 5-25 | 11. 차체 자세 제어(ESC) OFF 버튼 | 6-33 |
| 3. 실외 미러 접이 스위치 | 5-31 | 12. 연료 주입구 열림 레버 | 5-49 |
| 4. 실외 미러 조절 스위치 | 5-31 | 13. 트렁크 열림 레버 | 5-46 |
| 5. 중앙도어 잠금/잠금 해제 버튼 | 5-21 | 14. 엔진 후드 열림 레버 | 5-44 |
| 6. 유리창 열림/닫힘 스위치 | 5-37 | 15. 모험 스위치 | 5-61 |
| 7. 유리창 열림/닫힘 잠금 버튼 | 5-39 | 16. 앞좌석 조절 스위치 | 3-5 |
| 8. 스티어링 휠 높이 조절 | 5-27 | 17. 와이퍼/와셔 스위치 | 5-66 |
| 9. 스티어링 휠 | 5-26 | | |

■ 차량 내부 II

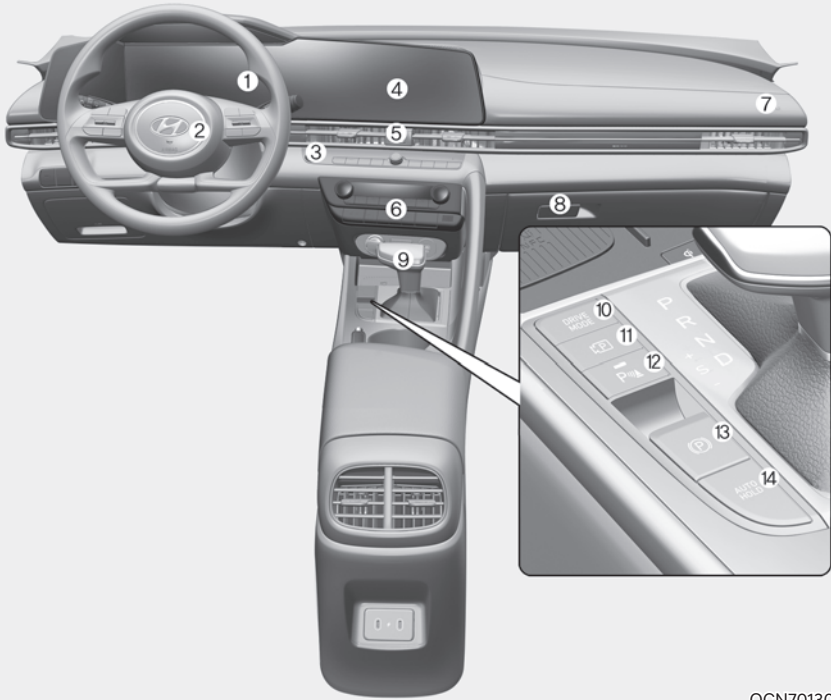

OCN7013012

본 도안은 실제 차량과 다를 수 있습니다.
(스위치의 형상 및 배열은 적용된 사양에 따라 달라질 수 있습니다.)

- | | | | |
|---------------------|----------|--------------------------------|------------|
| 1. 클러스터..... | 4-2 | 8. 글로브 박스 | 5-93 |
| 2. 운전석 에어백 | 3-28 | 9. 변속 레버 | 6-10, 6-18 |
| 3. 시동 버튼 | 6-2, 6-5 | 10. 통합 주행 모드 시스템 | 6-40 |
| 4. 인포테인먼트 시스템 | 5-99 | 11. 주차/부 버튼 | 7-76 |
| 5. 비상 경고등 버튼 | 8-2 | 12. 주차 안전 버튼..... | 7-91 |
| 6. 히터 및 에어컨 | 5-71 | 13. 전자식 파킹 브레이크(EPB) 스위치 | 6-28 |
| 7. 동승석 에어백 | 3-29 | 14. 자동 정차 기능(Auto Hold) | 6-32 |

■ 차량 내부 II (N Line)

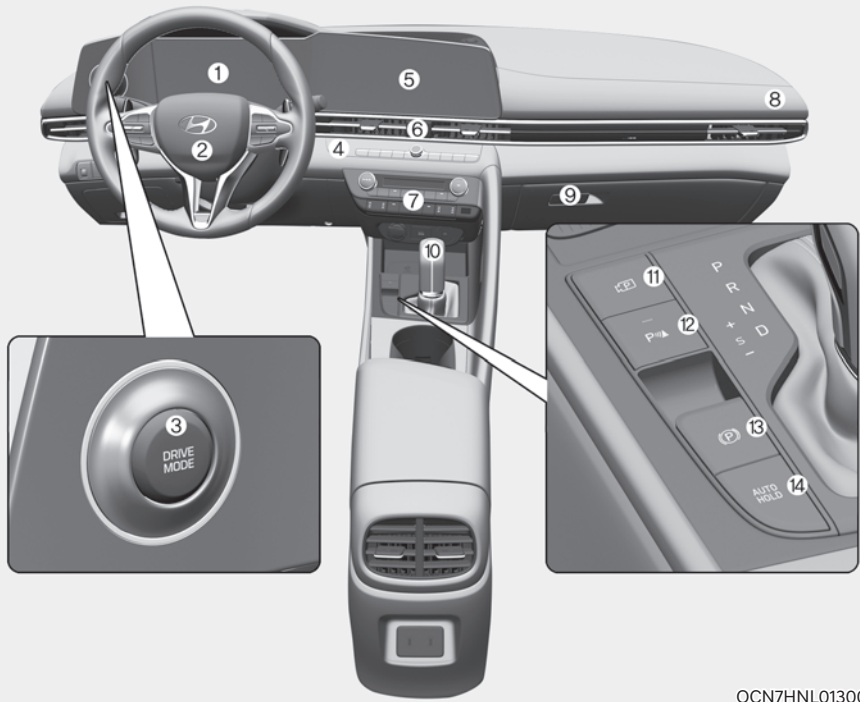

OCN7HNL013005

본 도안은 실제 차량과 다를 수 있습니다.
(스위치의 형상 및 배열은 적용된 사양에 따라 달라질 수 있습니다.)

- | | | | |
|-----------------------|----------|--------------------------------|------------|
| 1. 클러스터..... | 4-2 | 8. 동승석 에어백 | 3-29 |
| 2. 운전석 에어백 | 3-28 | 9. 글로브 박스 | 5-93 |
| 3. 통합 주행 모드 시스템 | 6-40 | 10. 변속 레버 | 6-10, 6-18 |
| 4. 시동 버튼 | 6-2, 6-5 | 11. 주차/브 버튼 | 7-76 |
| 5. 인포테인먼트 시스템 | 5-99 | 12. 주차 안전 버튼 | 7-91 |
| 6. 비상 경고등 버튼 | 8-2 | 13. 전자식 파킹 브레이크(EPB) 스위치 | 6-28 |
| 7. 히터 및 에어컨 | 5-71 | 14. 자동 주차 기능(Auto Hold) | 6-32 |

■ 차량 내부 III



본 도안은 실제 차량과 다를 수 있습니다.
(스위치의 형상 및 배열은 적용된 사양에 따라 달라질 수 있습니다.)

- | | | | |
|-----------------------|-------|------------------------|------------|
| 1. 조명 스위치 | 5-61 | 6. 클러스터 메뉴 설정 버튼 | 4-21, 4-32 |
| 2. 와이퍼/와셔 스위치 | 5-66 | 7. 주행 보조 버튼 | 7-51 |
| 3. 음성 인식 버튼 | 5-101 | 8. 차로 주행 보조 버튼 | 7-16 |
| 4. 오디오 리모컨 스위치 | 5-99 | 9. 차간거리 버튼 | 7-51 |
| 5. 블루투스 핸드프리 버튼 | 5-100 | | |

■ 차량 내부 III (N Line)

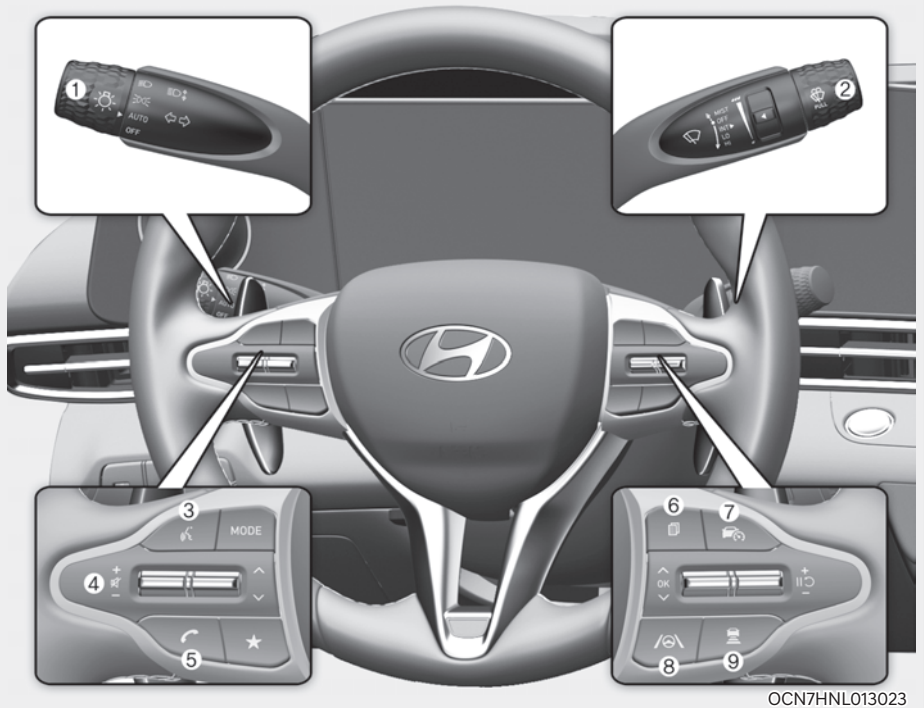

본 도안은 실제 차량과 다를 수 있습니다.
(스위치의 형상 및 배열은 적용된 사양에 따라 달라질 수 있습니다.)

- | | |
|-----------------------------|----------------------------------|
| 1. 조명 스위치 5-61 | 6. 클러스터 메뉴 설정 버튼4-21, 4-32 |
| 2. 와이퍼/와셔 스위치5-66 | 7. 주행 보조 버튼 7-51 |
| 3. 음성 인식 버튼 5-101 | 8. 차로 주행 보조 버튼 7-16 |
| 4. 오디오 리모컨 스위치5-99 | 9. 차간거리 버튼 7-51 |
| 5. 블루투스 핸드프리 버튼 5-100 | |

엔진룸

■ Smartstream G1.6

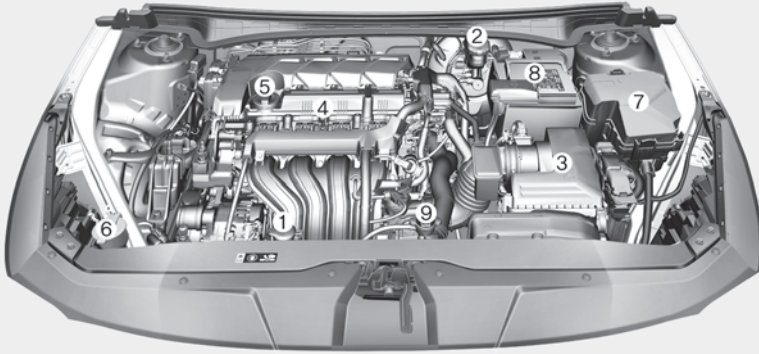

OCN7080001

■ 1.6 LPI

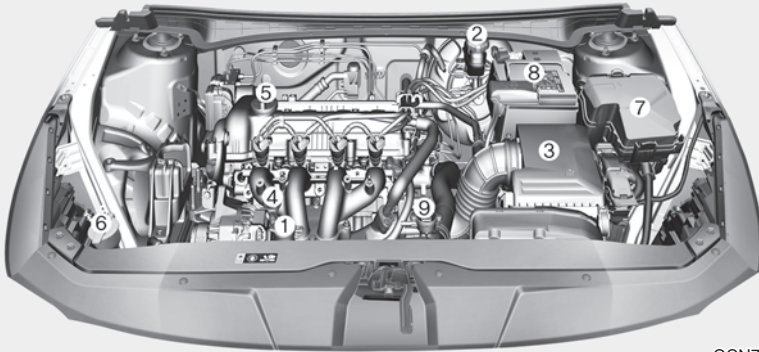

OCN7080039

본 도안은 실제 차량과 다를 수 있습니다.

- | | | | |
|----------------------|------|--------------------|------|
| 1. 냉각수 보조 탱크 | 9-16 | 6. 와셔액 주입구 | 9-19 |
| 2. 브레이크/클러치 액 | 9-18 | 7. 퓨즈/릴레이 박스 | 9-34 |
| 3. 에어클리너 | 9-21 | 8. 배터리 | 9-26 |
| 4. 엔진 오일 레벨게이지 | 9-14 | 9. 라디에이터 캡 | 9-16 |
| 5. 엔진 오일 주입구 | 9-14 | | |

차량 제원

항 목		치 수(단위 : mm)	
전장		4,710	
전폭		1,825	
전고		1,420	
윤거		전륜	후륜
	195/65 R15	1,593	1,604
	205/55 R16	1,585	1,596
	225/45 R17	1,579	1,590
	235/40 R18 (N Line)	1,566	1,581
축거		2,720	

타이어 및 휠

구분	형 식	휠	추천 공기압 kPa(psi)		휠 너트 체결토크 kgf·m
			앞	뒤	
장착 타이어	195/65 R15	6.0Jx15	235(34)	215(31)	11~13
	205/55 R16	6.5Jx16			
	225/45 R17	7.0Jx17			
	235/40 R18 (N Line)	8.0Jx18	230(33)	230(33)	

※ 해발고도가 높은 지역에서 주행할 경우, 대기압력이 낮아지는 자연 현상이 발생합니다. 따라서, 타이어 공기압을 확인하고 필요한 경우 추천 공기압보다 더 보충하십시오.(해발고도별 보충 공기압 : +1.5psi/km)

※ 타이어 응급처치 키트(TMK)를 제공하는 차량으로 예비 타이어는 별도로 제공되지 않습니다.

타이어 에너지 소비 효율 등급

타이어 제조사	사이즈	타이어 에너지 소비 효율 등급		타이어 소음도 등급
		회전저항 (RRC)	젖은 노면 제동력(G)	
한국(HANKOOK)	195/65 R15 91H	1	3	A
금호(KUMHO)	205/55 R16 91H	2	3	A
한국(HANKOOK)	225/45 R17 91W	3	3	A
한국(HANKOOK)	235/40 R18 91W	3	2	A

- ※ 회전저항 (RRC): 타이어에 걸리는 하중에 대한 회전저항의 비율
- 1 ~ 4등급까지 있으며 1등급에 가까울수록 소비 효율이 높아집니다.
- ※ 젖은 노면 제동력 (G): 기준 타이어 대비 시험대상 타이어의 젖은 노면 제동성능 비율
- 1 ~ 4등급까지 있으며 1등급에 가까울수록 젖은 노면에서의 제동력이 좋습니다.
- ※ 타이어 소음도 등급: 타이어 소음 허용기준 대비 해당 타이어의 소음 정도
- AA, A 등급이 있으며 AA등급이 A등급 대비 소음도가 좋습니다.
- ※ 타이어 사이즈가 동일하더라도 효율등급 및 소음도 등급이 다를 수 있습니다.
또한 일부 정보가 사전 통보 없이 변경될 수 있으므로 홈페이지를 참고하십시오.

타이어 속도 등급

아래 표는 현재 승용차 및 소형 승용차에 사용되는 속도 등급을 나타냅니다.
속도 등급은 타이어 크기 표시의 일부로 이 표시는 타이어의 최대 안전 주행 속도를 의미합니다.

속도 등급	최대 속도
S	180 km/h (112 mph)
T	190 km/h (118 mph)
H	210 km/h (130 mph)
V	240 km/h (149 mph)
W	270 km/h (168 mph)
Y	300 km/h (186 mph)

에어컨 시스템

종류	용량 (g)	사양
에어컨 냉매	500±25	R-1234yf
냉동유	130±10	POE

전구의 용량

종 류		전구형식	전력(와트)	
차량 앞	A타입	전조등 상향/하향	LED	
		주간주행등, 차폭등	LED	
		방향지시등	PY21W	
	B타입	전조등 상향/하향	LED	
		주간주행등, 차폭등	LED	
		방향지시등	LED	
	방향지시등(실외 미러)		LED	LED
차량 뒤	A타입	제동등/미등	P21W/5W	
		미등(안쪽 램프)	W5W	
	B타입	제동등/미등	LED	
	방향지시등		PY21W	21W
	번호등		W5W	5W
	후퇴등		W16W	16W
	보조제동등	A타입	P21W	21W
		B타입	LED	LED
실내	맵 램프	A타입	W10W	
		B타입	LED	
	룸 램프	A타입	FESTOON	8W
		B타입	LED	LED
	선바이저 램프	A타입	FESTOON	5W
		B타입	LED	LED
	트렁크 룸 램프		FESTOON	5W
	무드 램프		LED	LED

LED(Light-Emitting Diode): 발광소자

추천오일 및 용량

종 류		용량(ℓ)	추천 사양
엔진 오일*1	Smartstream G1.6	3.8	SAE 0W-20, API SN PLUS/SP 또는 ILSAC GF-6 *2
	1.6 LPI	3.6	SAE 5W-20, API Latest(ILSAC Latest)*4 (SAE 점도 분류: SAE 점도 분류표 참조)
자동변속기 오일	Smartstream G1.6	3.5 ~ 5.0	CVTF 또는 동일 등급
	1.6 LPI	3.7 ~ 5.2	ATF SP-IV 또는 동일 등급
냉각수	Smartstream G1.6	6.1	알루미늄 라디에이터용 인산염계 에틸렌 글리콜 부동액과 물 혼합액
	1.6 LPI	7.1	
브레이크액		필요량	DOT-4*3
연료	Smartstream G1.6	47	무연휘발유 (가솔린)
	1.6 LPI	53	LPG (85 % 충전시)

*1: 엔진 오일 용량은 일반적인 오일 교체 시 주입되는 용량 기준입니다.

*2: API SN PLUS(or above) Full Synthetic 등급의 엔진 오일을 사용하십시오. 더 낮은 등급의 제품(광유, 세미합성유, 낮은 등급의 엔진 오일)을 사용할 경우 가혹조건 점검 주기에 맞춰 엔진 오일을 교환하십시오.

*3: 차량의 제동성능 및 ABS/ESC 성능을 최상으로 유지하기 위하여 브레이크액은 규격에 맞는 순정 부품을 사용하십시오. (규격: SAE J1704 DOT-4 LV, ISO4925 CLASS-6, FMVSS 116 DOT-4)

*4: API Latest(or ILSAC Latest) Full Synthetic 등급의 엔진 오일을 사용하십시오. 더 낮은 등급의 제품(광유, 세미합성유, 낮은 등급의 엔진 오일)을 사용할 경우 가혹조건 점검 주기에 맞춰 엔진 오일을 교환하십시오.

 주의

- 각 시스템의 원활한 작동과 수명을 위해 품질과 성능이 적합한 부품(엔진 오일, 변속기 오일 등)을 사용하십시오. 품질이나 성능이 부적합한 부품이나 불량 연료를 사용했을 때는 차량에 치명적인 손상을 줄 수 있습니다. 순정부품은 품질과 성능을 당사가 보증하는 부품입니다.
- 오일을 사용할 때는 점도분류와 품질 등급을 동시에 만족시키는 오일을 사용하십시오.
- 오일을 점검 교체할 때에는 기재된 용량(ℓ)은 참고만 하시고 오일양을 측정하는 계이지를 이용하여 확인하십시오. F선에 가까이 주입하시고 F선 이상 주입하지 마십시오. 기재된 용량(ℓ)은 차량 내부의 전체 용량입니다.
- 엔진 오일 첨가제를 사용하지 마십시오. 엔진 오일 첨가제는 엔진 오일의 특성을 변화시켜 심각한 엔진 고장을 유발할 수 있습니다.

■ 온도에 따른 엔진 오일 SAE 점도 분류표

온도(°C)	-30	-20	-10	0	10	20	30	40	50
Smartstream G1.6	0W-20								
1.6 LPI				20W-50					
					15W-40				
						10W-30			
	0W-20, 5W-20, 5W-30								

차대번호(VIN)

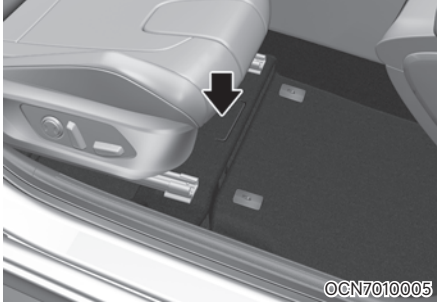

차대번호 즉, VIN(Vehicle Identification Number)은 차량 등록, 차량 소유권 유지 등을 하는데 필요한 모든 법적인 사항에 사용됩니다.

차체에 타각되어 있는 차대번호와 등록증에 기록되어 있는 차대번호는 일치해야 합니다.
동승석 시트 아래에 타각되어 있습니다.

자기인증 라벨

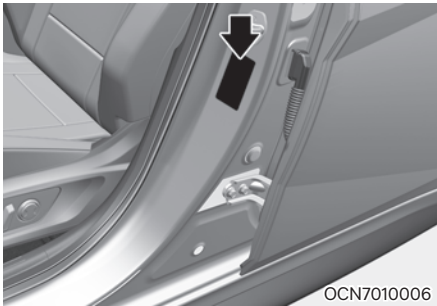

자기 인증 라벨은 차량이 대한민국 자동차 관리 법령에 맞게 제작되었음을 나타냅니다.

타이어 공기압 라벨

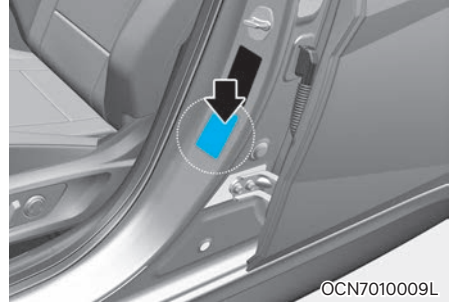

본 차량의 권장 타이어 공기압 정보는 운전석 옆 센터 필러에 부착된 라벨 안에 표기되어 있습니다.

엔진번호

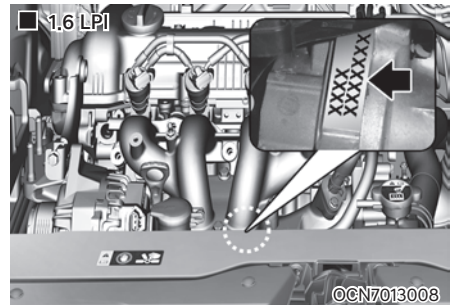
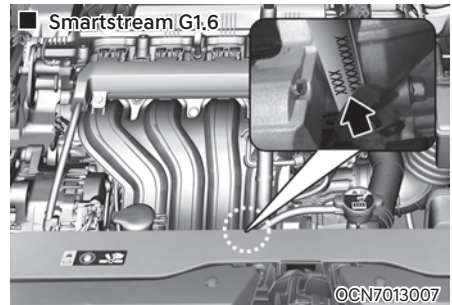

엔진번호는 차량 앞쪽에서 엔진룸을 바라볼 때 실린더 블록 오른쪽 상단에 표기되어 있습니다.

손전등과 거울을 이용하여 엔진번호를 확인하십시오.

오픈소스 소프트웨어 정보

본 차량은 오픈소스 라이선스가 적용된 소프트웨어를 포함하고 있습니다.

소스코드를 포함한 오픈소스 라이선스 정보는 홈페이지 <https://www.hyundai.com/worldwide/opensource>를 통해 제공 받으실 수 있습니다.

차량을 구매한 후 3년 내에 이메일 opensource@hyundai.com로 이 차량에 탑재된 소프트웨어의 오픈소스 코드를 요청하시면 저장 매체 비용, 운반비 등 제공에 필요한 최소한의 비용을 받고 CD-ROM 등의 저장 매체에 담아 보내드립니다.

2. 안전 및 주의 사항

1일 1회 일상점검	2-2	차량 내 가족 제품의 특성.....	2-8
엔진룸 점검	2-2	당사 직영 하이테크센터나 블루핸즈 이용.....	2-9
규격 타이어 장착 및 타이어 공기압 수시 점검 ...	2-2	자가 정비 시 주의 사항.....	2-9
클러스터 및 페달류 점검.....	2-2	기타 주의 사항	2-9
올바른 운전자세.....	2-3	신차 길들이기	2-10
좌석, 스티어링 휠, 미러 조정	2-3	LPI 차량 사용 시 주의 사항.....	2-10
운전석 주변 점검.....	2-3	LPG 충전은 85 %.....	2-10
안전벨트 착용	2-3	LPI 차량 관리 요령	2-11
기타 주의사항.....	2-4		
에어백 관련 주의사항	2-4		
유아/어린이의 에어백 관련 주의사항	2-5		
주정차 중 차내 수면 금지.....	2-5		
음주·과로 운전 금지	2-6		
인화성, 폭발성 물질 차내 방치 금지	2-6		
창문 밖으로 손 또는 얼굴 내밀기 금지.....	2-6		
도어/트렁크/유리창을 열고 닫을 때 조심	2-6		
주행 중 엔진 정지 금지	2-6		
주정차 중 휴대 전화 사용.....	2-6		
어린이 탑승 시 주의 사항.....	2-7		
주위 안전 확인	2-7		
주행 중 도어, 트렁크 잠금 유지.....	2-7		
주정차 시 배기관 주변 화재 및 화상 위험	2-7		
밀폐된 공간에서 엔진 시동 후 차량 점검 금지 ...	2-7		
주차할 때 주의 사항	2-7		
교차로나 건널목에서의 긴급 상황 대처.....	2-7		
편의장비 추가 장착 시 임의 배선 사용 금지.....	2-8		
차량 개조 금지	2-8		
각종 시트커버류 작업 시 유의.....	2-8		

일일 1회 일상점검

- 1일 1회 운전 전 점검을 하십시오.
- 차량 하부에서 기름 및 액체가 새는지 등을 점검하십시오.
- 엔진룸을 열고 냉각수 및 각종 오일의 이상 유무를 확인하십시오.
- 차량 외관의 이상 유무를 확인하십시오.

자세한 내용은 9장 '일상 점검'을 참고하십시오.

엔진룸 점검

• 브레이크 오일 점검

브레이크 오일 리저버 탱크 내의 브레이크 오일 양이 규정범위 내에 있는지 확인하십시오.

브레이크 오일이 부족하거나 급격히 감소되었다면 당사 직영 하이테크센터나 블루핸즈에서 점검을 받으십시오.

• 냉각수 누수 점검

라디에이터와 호스에서 냉각수가 새지 않는지 점검하십시오.

• 냉각수량 점검

냉각수 보조탱크의 냉각수량이 최대선과 최소선 사이에 있는지 점검하고, 부족하면 부동액과 물을 섞어 보충하십시오.

경고



냉각수의 점검은 반드시 엔진이 차가울 때 실시하십시오. 온도에 따라 냉각수의 양이 달라질 수 있으며, 수온이 높을 때 보조탱크의 캡을 열면 냉각수가 분출되어 화상을 입을 수 있습니다.

규격 타이어 장착 및 타이어 공기압 수시 점검

- 적합한 규격의 타이어를 사용하십시오.
- 타이어의 접지 상태를 수시로 확인하십시오.
- 적정 타이어 공기압을 항상 유지하십시오.
- 장거리 주행 또는 고속 주행을 하기 전에 타이어 공기압을 반드시 점검하십시오. 공기압이 부족하면 고속 주행 중 스탠딩 웨이브 현상이 일어나 타이어가 파열될 수 있고, 이는 차량 전복 등의 사고로 이어질 수 있습니다.

알아두기

스탠딩 웨이브(Standing Wave) 현상

타이어 공기압이 부족한 상태에서 고속으로 주행하면 타이어에 물결처럼 주름이 접히는 현상을 말합니다. 이 현상이 계속되면 타이어가 단시간에 파열됩니다.

클러스터 및 페달류 점검

• 클러스터 점검

클러스터에 표시된 각종 정보의 이상 유무를 확인하고 연료량이 충분한지 점검하십시오.

• 주차 브레이크 점검 사양 적용시

주차 브레이크를 힘껏 잡아 당겨 멈출 때까지 노치수가 적당한지 점검합니다. (표준치: 7~8)

• 페달류 점검

페달을 가볍게 밟아 이상 유무를 확인하십시오. 평소 사용할 때보다 간극이 더 길거나 짧아지면 즉시 당사 직영 하이테크센터나 블루핸즈에서 점검을 받으십시오.

올바른 운전자세

올바른 운전 자세가 되도록 운전석과 스티어링 휠을 조절하십시오.

바람직한 운전 자세는 좌석에 깊숙이 앉아 브레이크 페달을 끝까지 밟았을 때 무릎이 약간 굽혀지고, 손목이 스티어링 휠의 가장 먼 곳에 닿아야 합니다. 또한, 헤드레스트의 높이가 조절되는 차량인 경우는 운전자의 귀상단이 헤드레스트 중심에 올 수 있도록 헤드레스트를 조절하십시오.

좌석, 스티어링 휠, 미러 조정

- 좌석, 스티어링 휠, 미러는 출발 전에 조절하시고 주행 중에 절대로 조작하지 마십시오.
- 내·외측의 미러를 조정하여, 충분한 시야를 확보하십시오.
- 높이를 조절할 수 있는 스티어링 휠은 반드시 주행 전에 몸에 알맞게 조절하십시오.
- 모든 게이지 및 경고등을 확인하십시오.
- 주차 브레이크를 풀고 브레이크 경고등이 꺼지는지 확인하십시오.
- 차 주위에 사람이나 물체 등이 없는지 확인하십시오.

경고

- 운전할 때 하이힐 등 운전하기 불편한 신발을 신지 마십시오. 가속 페달, 브레이크 페달 등의 조작능력이 저하되어 사고의 원인이 됩니다.
- 주차 브레이크를 풀 때에는 차량이 움직일 수 있으므로 반드시 브레이크 페달을 확실히 밟으십시오.

운전석 주변 점검

- 운전석 주변은 항상 깨끗하게 유지하십시오. 빈 광통 등이 페달 밑으로 굴러 들어갈 경우 페달 조작이 불가능하게 되어 매우 위험합니다.
- 바닥 매트는 페달의 움직임을 방해하지 않는 것으로 너무 두껍지 않으면서 바닥에 고정되는 제품이어야 합니다.
- 차 안에는 화물을 좌석 높이 이상으로 적재하지 마십시오.

안전벨트 착용

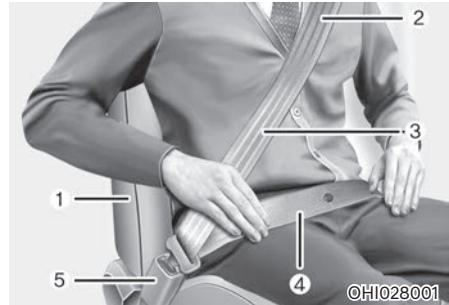

모든 좌석의 탑승자들은 가까운 거리라도 주행 전에 반드시 안전벨트를 착용하십시오.

1. 엉덩이를 좌석 가장 안쪽으로 넣고 등을 등받이에 기대어 앉으십시오. 등을 구부리거나 좌석 끝에 걸터앉지 마십시오.
2. 안전벨트의 어깨띠가 어깨와 가슴을 지나도록 하십시오.
3. 안전벨트가 꼬이거나 짓눌리지 않게 하십시오.
4. 안전벨트의 골반띠가 골반을 부드럽게 지나도록 하십시오.
5. '찰칵' 소리가 날 때까지 버클에 밀어 넣으십시오.

탑승자 전원 안전벨트를 착용하십시오.

- 3점식 안전벨트를 착용할 수 없는 어린이의 경우는 뒷좌석에 어린이 전용 보조 좌석을 장착해 앉히십시오.
- 어린이를 무릎에 앉히고 팔로 안지 마십시오. 충돌 사고가 발생하면 어린이를 놓쳐 위험할 수 있습니다.
- 임신부 또는 환자는 급정차나 충돌 사고가 발생할 때 안전벨트로 인해 복부 등에 강한 힘을 받을 수 있습니다. 안전벨트 착용 여부를 의사와 상의하십시오.

■ 기타 주의사항

- 어깨띠를 팔 밑으로 내리거나 등 뒤에 두지 말고, 목 또는 얼굴을 지나게 하지 마십시오.
- 두 사람 이상이 안전벨트 하나를 함께 착용하지 마십시오.
- 안전벨트를 착용한 채 좌석 등받이를 뒤로 젖히지 마십시오. 신체가 안전벨트에 바르게 고정되지 않아 목이 걸리거나 부상을 입을 수 있습니다.

⚠ 경고

안전벨트의 정상적인 착용 및 사용을 방해하는 물품들은 절대로 사용하지 마십시오.

- 차단 클립: 차단 클립을 버클에 꽂게 되면 안전벨트를 착용한 것으로 인식하여 안전벨트 미착용 경고등 및 경고음이 작동하지 않습니다.
- 안전벨트 스톱퍼: 스톱퍼를 벨트에 장착하게 되면 벨트가 정상적으로 감기는 것을 방해하여 안전벨트 성능이 떨어집니다.
- 놀이방 매트: 차량 뒷좌석에 놀이방 매트를 깔면 안전벨트 착용 및 어린이 보조 좌석 이용이 어려워 사고가 나면 심각한 부상을 입을 수 있습니다.

안전벨트는 교통사고가 나면 차량 탑승자의 생명과 신체를 보호하는 중요한 역할을 합니다. 국내 교통법규에 따라 모든 탑승자는 안전벨트를 착용해야 합니다.

에어백 관련 주의사항

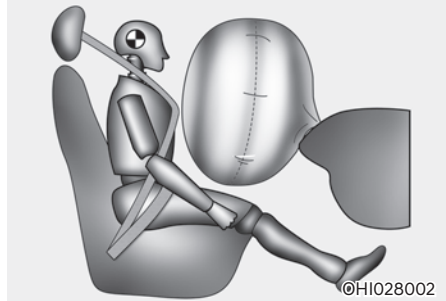

- 에어백은 안전벨트에 의한 충격 보호 기능을 보조하기 위해 개발된 보조 안전 장치입니다. 안전벨트를 착용해야만 충돌이 발생할 때 에어백의 최대 효과를 얻을 수 있고, 그렇지 않으면 실명, 상해, 사망 등의 위험을 당할 수 있습니다.
- 주행 전 운전자와 탑승자는 에어백과 가깝지 않도록 적절한 위치로 좌석을 이동하십시오.

■ 유아/어린이의 에어백 관련 주의사항

차량 운전 상태에서 탑승한 아이들을 안전하게 보호하기 위해서는 아래의 사항을 지키십시오.

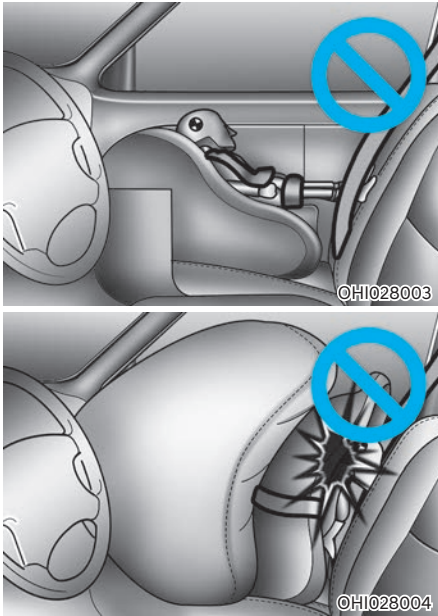

- 아이들은 항상 뒷좌석에 앉히십시오.

i 알아두기

동승석 에어백이 장착된 차량은 동승석에 유아용 보호장치를 설치하지 마십시오. 특히 차량 진행 방향의 반대 방향으로 설치하면 에어백 작동에 의해 심하게 다치거나 사망할 수 있습니다.(그림 참고)

- 약 10-15세 정도(신장에 따라 다름)의 어린이를 동승석에 앉혀야 할 경우 반드시 안전벨트를 착용시키고 가능한 한 좌석을 뒤쪽으로 밀어 에어백과 거리를 멀리하도록 하십시오.
- 아이를 안고 타지 마십시오.
특히 에어백이 장착된 차량에서 동승석 탑승 시 아이를 안고 탑승하면 더욱 위험합니다.
- 유아 탑승 시에는 반드시 뒷좌석에 유아용 보호장치를 장착하여 앉히십시오.

⚠ 경고

어린이나 유아 및 임산부, 노약자는 동승석 에어백이 장착된 차량의 동승석에는 절대 앉히지 마십시오. 또한 유아용 보조시트도 장착하여 운전하지 마십시오. 사고가 나면 에어백 팽창 충격으로 얼굴 부상 및 사망할 수 있습니다.

주·정차 중 차내 수면 금지

⚠ 경고

장시간 주정차할 때에는 반드시 시동을 끄십시오.

무의식중에 변속 레버를 조작하거나 가속 페달을 밟아 사고가 발생할 수 있습니다.

장시간 주정차 중에 창문을 닫고 차 안에 있거나 수면을 취하지 마십시오. 질식사의 위험이 있습니다. 특히 시동을 걸고 에어컨이나 히터를 켜 채 밀폐된 차 안에 오래 있으면 질식사의 위험이 매우 높아집니다.

음주·과로 운전 금지

장시간 운전한다면 최소 2시간마다 휴식을 취하십시오. 졸음 때문에 사고가 날 수 있습니다.

경고

- 음주운전은 절대로 하지 마십시오. 음주는 운전자의 판단, 시력과 근육 조절을 저하시키고, 소량일지라도 운전자의 반사 신경, 인식, 판단에 영향을 미칩니다. 그렇기 때문에, 운전자 뿐만 아니라 탑승자, 상대 차량 탑승자의 생명을 위협할 수 있습니다.
- 약물을 복용하고 운전하는 것은 복용한 약물의 종류와 양에 따라 음주운전보다도 위험할 수 있으므로 약물 복용 후에는 차량을 운전하지 마십시오.
- 졸음운전은 절대로 하지 마십시오. 졸음운전 시 시야가 좁아지고 예민성이 떨어져 위험요소를 늦게 인지하게 되며 지각 작용이 느려져 주행 상황에 대한 판단 착오가 생길 수 있습니다. 이는 사고로 이어져 운전자 뿐만 아니라 탑승자, 상대 차량 탑승자의 생명을 위협할 수 있습니다.

인화성, 폭발성 물질 차내 방치 금지

- 가연성 물질을 신지 마십시오.
- 여름철과 같이 차 안의 온도가 급상승하는 경우에는 밀폐된 차 안에 가스라이터, 보조배터리 등 인화성·폭발성 물질을 두지 마십시오. 폭발할 수 있습니다.

창문 밖으로 손 또는 얼굴 내밀기 금지

창문 밖으로 손이나 얼굴 등을 내밀지 마십시오. 대단히 위험합니다. 특히, 어린이와 함께 탈 경우는 항상 주의하십시오.

도어/트렁크/유리창을 열고 닫을 때 조심

- 도어 및 트렁크를 열거나 닫을 때 손이나 머리 등 신체 일부가 끼거나 부딪쳐 다칠 수 있습니다. 신체 일부가 끼거나 부딪치지 않도록 확인 후 도어 및 트렁크를 열거나 닫으십시오.
- 트렁크를 열고 닫거나 물건을 넣고 꺼낼 때에 모서리 등 날카로운 부분에 신체 또는 물건이 부딪치는 경우 다치거나 손상될 수 있으니 주의하십시오. 특히, 어린이의 경우 얼굴, 머리 등이 트렁크 주변부에 부딪혀 다칠 수 있으니 항상 주의하십시오.
- 유리창을 닫기 전에 뒷좌석 탑승자의 손이나 머리가 끼지 않도록 먼저 확인하십시오. 특히 어린이는 머리가 낄 경우 심각한 상해를 입거나 질식할 수 있으므로 주의하십시오.

주행 중 엔진 정지 금지

주행 중에는 시동을 끄지 마십시오.

브레이크의 성능이 저하되거나 스티어링 휠이 조작되지 않아 매우 위험합니다.

주정차 중 휴대 전화 사용

차 안에서 휴대 전화를 사용하면 인포테인먼트 시스템에서 잡음이 발생할 수 있지만 이는 고장이 아닙니다. 이 경우 휴대 전화를 인포테인먼트 시스템에서 되도록 멀리 떨어뜨려 사용하십시오.

차 안에서 휴대전화나 무전기 등을 사용할 경우, 별도의 외부 안테나 또는 핸드프리가 장착된 차량은 핸드프리를 사용하십시오. 무전기 자체의 내부 안테나를 사용하면 차량의 전기 장치에 영향을 주어 안전 운전에도 나쁜 영향을 줄 수 있습니다.

경고

주행 중 휴대 전화 사용은 불법이며 매우 위험합니다. 안전한 곳에 주정차한 후 휴대 전화를 사용하십시오.

어린이 탑승 시 주의 사항

- 차에서 내릴 때 어린이를 차 안에 남겨두지 마십시오. 어린이가 차내 안전 장비를 잘못 만져 사고가 발생할 수 있고, 여름이나 겨울에는 차 내부 온도가 너무 높거나 낮아져 매우 위험합니다.
- 시동 키는 어린이 손에 닿지 않도록 항상 잘 관리하십시오. 운전장치를 만지는 등 의외의 사고를 방지하십시오.

경고

어린이는 보호자와 함께 뒷좌석에 태워 안전벨트나 적절한 보호장치를 착용하게 하고, 차 안에서는 뒷도어를 열 수 없도록 어린이 보호용 잠금장치를 작동시키십시오. 만약 적절한 보호장치를 착용하지 않으면 급제동 또는 충돌 사고가 발생할 경우에 매우 위험합니다.

주위 안전 확인

- 도어를 열기 전 주위를 확인하고 탑승자에게도 이를 환기시키십시오.
- 차를 후진할 때는 미러 또는 모니터에만 의존하지 말고 직접 뒤를 확인하십시오.

주행 중 도어, 트렁크 잠금 유지

- 주행 중에는 도어가 잠긴 상태로 유지하십시오. 무심코 안쪽 도어 핸들을 만지다가 도어가 열릴 수 있습니다.
- 트렁크를 연 상태로 주행하지 마십시오. 배기가스가 차 안으로 들어올 수 있습니다.
- 차 안에 배기가스가 들어온다고 느껴지면 주행할 때 창문을 다 열고, 즉시 가까운 당사 직영 하이테크 센터나 블루핸즈에서 점검을 받으십시오.

주정차 시 배기관 주변 화재 및 화상 위험

- 배기관 주변에 쉽게 연소되는 물체(마른 낙엽, 지푸라기, 종이, 오일, 타이어 등)가 있으면 주정차하지 마십시오. 화재가 발생할 수 있습니다.
- 주정차할 때 차량 뒷면과 벽 사이에 충분한 거리를 두십시오. 벽에 닿은 채 고속 공회전을 하면 배기가스 열에 의해 벽이 변색되거나 화재가 날 수 있습니다.
- 엔진 작동 중에나 시동을 끈 직후 촉매 장치와 배기 장치에 신체가 닿지 않도록 주의하십시오. 고온으로 인해 화상을 입을 수 있습니다.

밀폐된 공간에서 엔진 시동 후 차량 점검 금지

- 밀폐된 장소에서 장시간 시동을 걸고 있지 마십시오. 환기가 되지 않아 배기가스가 차 안으로 들어올 수 있습니다.
- 배기관 뒤에 쉽게 연소되는 물체를 두지 마십시오. 배기가스 열에 의해 화재가 날 수 있습니다.

주차할 때 주의 사항

- 주차 브레이크를 걸고 'P'(주차)로 변속한 후, 바퀴에 고임목을 설치하십시오.
- 급경사 길에 주차하지 마십시오.
- 습기가 많고 통풍이 되지 않는 차고에 주차하지 마십시오.

교차로나 건널목에서의 긴급 상황 대처

교차로나 건널목의 한 가운데서 시동이 꺼졌을 때는 주위의 가까운 사람들에게 도움을 받아 차를 안전한 장소까지 이동시키십시오.

편의장비 추가 장착 시 임의 배선 사용 금지

차량에 추가 장치(인포테인먼트 시스템, 도난 경보 장치, 원격 시동 장치, 카폰, 무전기, 블랙박스, 하이패스 등)를 설치할 때 임의로 배선을 사용하지 마십시오. 차량 성능 저하 또는 손상으로 연결될 수 있으며 화재나 실내 잡음, 이음 발생의 원인이 될 수 있습니다.

차량 개조 금지

차량을 절대 개조하지 마십시오. 성능, 내구성, 안전에 영향을 줄 수 있고, 개조로 인해 문제가 발생하면 보증 수리를 받을 수 없습니다.

출고 시 차량에 설치되지 않은 비인가 전기 장치(램프류, 블랙박스, 전기기기, 통신기기, 진단기기 등)를 임의로 장착하는 개조를 할 경우 차량의 이상 작동, 배선 손상, 배터리 방전, 화재 등을 초래할 수 있어 차량 안전에 문제가 생길 수 있으니 주의 바랍니다.

주의

차량 내 모든 경고음(웰컴/굿바이/능동 소음 제어 포함)은 외장 앰프를 통해 나옵니다. 앰프를 비순정 부품으로 교체하거나 스피커를 비순정 부품으로 교체해서 앰프가 고장이 나면 경고음이 작동하지 않을 수 있으므로 주의 하십시오.

각종 시트커버류 작업 시 유의

- 작업을 잘못하면 합선이나 단선 등으로 인해 잡음, 통풍 불량, 화재 등이 발생할 수 있으니 주의하십시오.
- 시트 커버나 각종 비닐 커버를 씌울 경우에는 배선이나 통풍구를 확인하십시오. 합선 등으로 인해 화재가 발생할 수 있습니다.

경고

사이드 에어백 장착 차량의 경우, 시트 커버를 교체하거나 비닐 커버 등을 장착하지 마십시오. 에어백 전개에 영향을 주어 심각한 부상을 입을 수 있습니다.

차량내 가죽 제품의 특성

- 차량에 장착된 천연 가죽 재질은 부위별 두께나 밀도 특성이 다르며, 온도와 습도에 따라 늘어나거나 줄어들면서 주름이 생길 수 있습니다. 이는 자연스러운 현상이며 결합에 의한 불량이 아닙니다.
- 시간이 지나면서 발생하는 가죽의 광택과 질감 변화는 자연스러운 현상이며 결합에 의한 불량이 아닙니다.

주의

- 사용에 따른 시트 원단의 자연스러운 생활 주름이나 마모는 보증수리 대상에서 제외됩니다.
- 금속성 액세서리가 붙어있는 반지, 허리띠, 지퍼 또는 열쇠 등에 의해 가죽 원단이 손상될 수 있습니다.
- 수분에 의하여 천연가죽의 특성이 변할 수 있으므로 젖지 않도록 주의하십시오.
- 청바지를 포함하여 탈색이 되는 옷은 시트 원단 표면을 오염시킬 수 있으므로 주의하십시오.
- 스티어링 휠을 덮고 있는 보호용 비닐을 제거할 때, 칼이나 송곳 등 날카로운 도구를 사용하지 마십시오.
- 스티어링 휠에 보호용 핸들을 장착하지 마십시오. 가죽에 자국이 남거나 영구 변형이 발생할 수 있습니다.

당사 직영 하이테크센터나 블루핸즈 이용

꼭 필요한 사항이 있을 때는 당사 직영 하이테크센터나 블루핸즈에 문의하십시오.

위험하지 않은 간단한 점검 및 정비 이외에는 반드시 당사 직영 하이테크센터나 블루핸즈에서 점검 및 정비를 받으십시오.

자가 정비 시 주의 사항

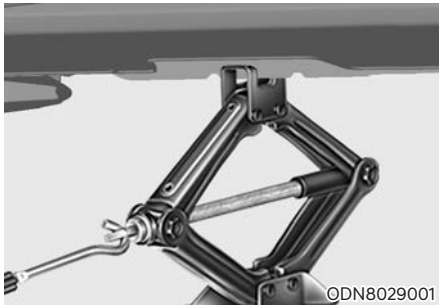

- 차량은 'P'(주차)로 변속하고 주차 브레이크를 건 상 태여야 합니다.
- 정비를 위해 리프트나 잭을 사용할 경우 반드시 안전이 확보된 평지에서 실시하십시오.
- 지정된 잭업 위치에서 리프트나 잭을 사용하십시오. 지정되지 않은 위치에서 사용할 경우 사이드실 몰딩이 파손될 수 있습니다.
- 들어올리지 않는 바퀴에는 고임목을 설치하십시오.

기타 주의 사항

- 겨울에 시동을 걸거나 여름에 에어컨을 켤 때 엔진 회전수(RPM)가 평소보다 높아질 수 있습니다. 이로 인해 출발 시 차량이 더 빠르게 움직일 수 있으니 주의하십시오.
- 차 안에서 휴대 전화나 무전기를 되도록 사용하지 마십시오. 송출되는 전파가 탑승자의 건강을 해칠 수 있고, 차량의 전자 제어 장치에 영향을 주어 오작동이 발생할 수 있습니다.
- 잠깐이라도 차에서 내릴 때는 차량 안전을 위해 반드시 시동을 끄십시오.
- 정차 중에는 반드시 브레이크 페달을 밟고 주차 브레이크를 걸어 놓으십시오.
- 차에서 내릴 때 고가의 물품을 차 안에 두지 말고, 내린 후에는 항상 모든 도어와 트렁크를 잠그십시오.
- 유리창에 액세서리를 붙이지 마십시오. 운전에 방해를 주고, 흡착부가 렌즈 역할을 하여 차내 부품을 훼손할 수 있습니다. 또한 충돌 발생 시 액세서리로 인해 다칠 수 있습니다.
- 주행 전 반드시 가속 페달과 브레이크 페달의 위치를 확인하십시오. 운전 경력이 많아도 여러 차량을 운전하다보면 페달의 위치를 혼동할 수 있고, 페달을 잘못 밟아 사고로 이어질 수 있습니다.
- 차량의 오작동이 발생하거나 잘못 조작할 경우 침착하게 행동하십시오. 동력 발생 장치와 제동 장치는 별개 장치이므로 브레이크 페달을 밟으면 차량이 멈춥니다.
- 차량이 눈, 진흙, 모래 등에 빠진 경우 가속 페달을 과도하게 밟지 말고 견인 등의 방법으로 대처하십시오. 타이어가 헛도는 상황에서 무리하게 가속 페달을 밟으면 차량이 손상될 수 있습니다.
- 품질이나 성능이 부적합한 오일의 사용은 변속기 고장 및 성능의 저하 등을 초래할 수 있으며 이로 인한 변속기의 품질은 보증이 불가능합니다. 순정오일은 품질과 성능을 당사가 보증하는 오일입니다.

- 구매 후 1년 이내의 신차는 탑승할 때 모든 창문을 열거나 외기 모드를 선택해 충분히 환기하십시오. 차내 해로운 휘발성 유기 화합물(VOCs)이 있을 수 있습니다. 특히, 날씨가 무덥거나 직사광선이 있는 곳에 장시간 주차하는 경우 두통이나 메스꺼움을 일으킬 수 있습니다.

i 알아두기

VOCs는 Volatile Organic Compounds의 약자입니다.

- 유리에 금속성 선팅지를 부착하는 경우 하이패스 시스템의 통신 기능, 라디오 수신 기능, 마이현대, 전조등 자동 켜짐 기능 등이 정상적으로 작동하지 않을 수 있습니다. 또한, 선팅지 시공 시 사용하는 용액이 차량 내부로 스며들면 전자장치에 고장이 발생할 수 있으므로 주의하십시오.
- 과도한 선팅을 자제하십시오. 야간 운전이나 빗길 운전을 할 때 시인성이 저하되어 위험해질 수 있습니다.
- 스테인리스 간판, 전면 유리 건물 등 주위에 주차를 하면 외부 구조물에서 반사되는 태양 반사광에 의해 차량의 플라스틱 외장 부품(범퍼, 스포일러, 가니쉬, 램프류, 실외 미러 등)이 손상될 수 있습니다. 플라스틱 외장 부품의 손상을 방지하기 위해 반사광이 발생할 수 있는 지역을 피해 주차하거나 주차 커버를 사용하십시오.(차량에 따라 스포일러 등 적용되는 외장 부품의 종류는 다를 수 있습니다.)

신차 길들이기

- 최초 1,000 km 전까지의 주행은 차량의 수명과 성능을 좌우하므로 이 기간 동안은 과속, 급가속, 급제동 등을 삼가십시오.
- 엔진 회전수를 4,000 RPM 이내로 주행하십시오.
- 장시간 엔진을 공회전 시키지 마십시오.
- 연비, 엔진 성능은 길들이기 상태에 따라 달라질 수 있고 약 6,000 km 주행 후 안정됩니다. 특히, 길들이기 중에는 오일 소모량이 늘어날 수 있습니다.
- 엔진 및 윤활계 부품 교체, 정비 후에도 위와 같이 운전하십시오.

LPI 차량 사용 시 주의 사항 (+ 사양 적용시)

■ LPG 충전은 85 %

법규상 LPG 탱크에는 85%까지 충전하도록 되어 있으므로 무리하게 과충전하지 않도록 하십시오. 차량을 장시간 운행했거나 외기 온도가 높은 장소에 차량을 장시간 주차했을 경우 등에는 LPG 탱크의 내압이 상승할 수 있으며, 이 경우 충전 압력이 낮은 일부 충전소에서는 충전량이 줄어들 수 있습니다.

⚠ 경고

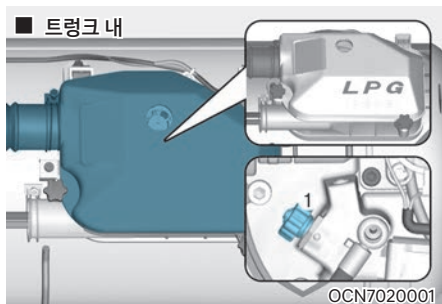

충전량을 늘리기 위해 과충전 방지 밸브를 제거하지 마십시오.

LPG를 85 % 이상 충전하면 외부의 온도 상승 등으로 인하여 연료탱크의 내압이 상승할 경우 폭발의 위험이 있습니다.

■ LPG 차량 관리 요령

- LPG 충전 시에는 반드시 시동을 끈 상태에서 실시하십시오.
- LPG는 온도 상승에 의한 압력 상승이 있기 때문에 열이나 직사광선을 피해야 합니다.
- LPG 탱크에는 LPG액 출구 밸브(1)가 달려 있으며 평상시에는 조작하지 않아도 됩니다.
- LPG는 공기보다 약 2배 정도 무겁기 때문에 누출된 LPG는 낮은 장소에 체류하기 쉬우므로 장시간 주차 시에는 지하주차장 등과 같은 밀폐된 장소를 피해야 합니다.
- 장기간(1개월 이상) 주차 시나 LPG 누출 등 긴급상황 발생 시에는 LPG액 출구 밸브(1)를 잠그십시오.
- LPG에는 특유의 냄새를 섞어 제조하므로 차내에 LPG 냄새가 날 경우 반드시 환기시키고 기밀 점검을 하여 누출 확인 시에는 당사 직영 하이테크센터나 블루핸즈에 정비를 의뢰하십시오.
- 기타 자세한 사항은 LPG 관련 내용을 참조하십시오.
 - 6장: LPG 차량 엔진 시동 및 정지 방법
 - 8장: LPG 차량 화재 시 응급조치
 - 9장: LPG 차량 정기 점검

⚠ 경고

- LPG 차량 점검 시에는 화기가 없고, 환기가 잘 되는 평평한 장소에서 실시하십시오.
- LPG 누출은 우선 냄새로 항상 확인하시고, 비눗물로 점검하십시오.
LPG 누출량이 많은 부위는 주위의 열을 흡수·기화하기 때문에 하얗게 서리 현상이 발생합니다. 누출이 확인되면 LPG 스위치를 끈 후 LPG 탱크의 LPG액 출구 밸브(1)를 잠그시고 정비해야 합니다.
- LPG 탱크의 수리는 절대로 금하고 교환을 원칙으로 하며, 정비가 필요하면 규격 장비를 갖춘 당사 직영 하이테크센터나 블루핸즈에 의뢰하십시오.
- LPG가 누출되는 부위를 손으로 막지 마십시오. 동상에 걸릴 위험이 있습니다.
- 주행 중 LPG 냄새 또는 이상이 있을 때나 사고로 인하여 차체에 파손을 입었을 때는 즉시 차량을 세우고 엔진을 정지시킨 다음 탑승자는 하차시키고 LPG 탱크의 LPG액 출구 밸브(1)를 잠근 후 누출이 중단되지 않으면 누출부위에 화기를 없애고 안전하게 LPG가 방출되도록 감시하면서 인근의 협조를 얻어 경찰서나 소방서에 긴급 연락을 취하십시오.
정비를 완료시킨 후 다시 한번 필요한 점검을 하고 운행하십시오.
- 누출 부위에 불이 붙었을 경우에는 물 또는 소화기를 사용하여 불을 끈 다음 LPG 탱크가 과열되지 않도록 물로써 냉각시키면서 필요한 조치를 하십시오.

3. 안전 장치

- 좌석..... 3-2
 - 앞좌석..... 3-4
 - 좌석 등받이 포켓 3-7
 - 뒷좌석..... 3-8
 - 좌석 히터 (열선) 3-10
 - 좌석 통풍..... 3-11
- 안전벨트..... 3-12
 - 안전벨트 구속 장치..... 3-12
 - 프리텐서너 시트벨트 3-16
 - 안전벨트 사용 시 유의 사항..... 3-17
 - 안전벨트의 적절한 관리..... 3-17
- 어린이 보호용 장치(보조 좌석)..... 3-18
 - 어린이 보호용 장치의 장착..... 3-18
- 에어백(보조 구속 장치) 3-22
 - 에어백 관련 부품 3-23
 - 에어백 경고등..... 3-25
 - 에어백 장치의 구성 및 기능..... 3-26
 - 안전벨트 착용의 중요성 3-27
 - 운전석 에어백..... 3-27
 - 동승석 에어백..... 3-28
 - 승객 구분 시스템 (OCS) 3-28
 - 측면 에어백 3-33
 - 에어백의 작동/비작동 조건..... 3-35
 - 에어백 정비 3-39
 - 에어백 경고 라벨 3-40

좌석

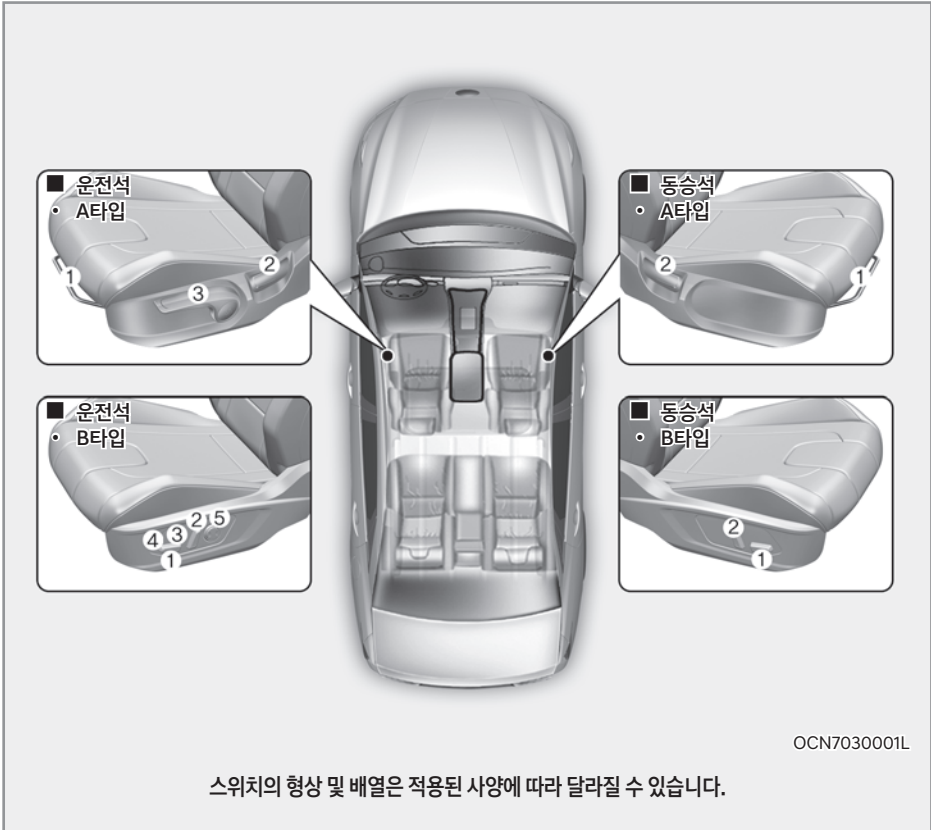

운전석

1. 전·후 위치 조절
2. 등받이 각도 조절
3. 쿠션 높낮이 조절
4. 쿠션 각도 조절 (사양적용시)
5. 허리 지지대(럼버 서포트) 조절 (사양적용시)

동승석

1. 전·후 위치 조절
2. 등받이 각도 조절

⚠ 경고

- 좌석 밑이나 좌석과 중앙 콘솔 박스의 틈새로 작은 물건(라이터, 동전, 신용카드 등이 들어가 물건을 꺼내야 할 경우, 좌석의 기계 장치의 모서리 등에 의해 손 등의 신체 상해가 발생할 수 있습니다. 물건을 꺼낼 경우 장갑을 착용하여 신체 상해를 예방하십시오.
- 앞좌석 밑에는 어떤 물건도 놓아두지 마십시오. 물건이 움직이면서 좌석 고정 장치와 부딪히거나 좌석 밑에서 빠져 나올 수 있습니다.
- 운전자의 발 근처에 물건이 있으면, 브레이크 또는 가속 페달을 밟을 때 물건이 움직이면서 방해로 주어 심각한 사고가 날 수 있습니다.
- 어린이가 혼자 차 안에 남겨 두지 마십시오. 예기치 못한 사고가 날 수 있습니다.
- 주행 중에는 절대로 좌석을 조절하지 마십시오. 주행 중에 좌석을 조절하면 운전이 방해가 되어 심하게 다치거나 사망할 수 있습니다.
- 조절 후에는 좌석이 확실히 고정되어 있는지 확인하십시오.
- 좌석을 조절할 때는 뒷좌석 탑승자에 유의하십시오.
- 안전벨트는 바로 앉은 자세에서 가슴부위를 지나도록 하고, 골반띠는 골반 부분을 지나도록 착용하십시오.
- 좌석 각도를 조절할 때는 등받이가 정상적인 위치에 있을 수 있게 방해되는 물건을 제거하십시오. 물건에 방해가 받으면 등받이가 잠기지 않아, 급정차나 충돌 사고 시 심하게 다치거나 사망할 수 있습니다.
- 좌석을 조절할 때 레일 부분이나 좌석 고정 장치에 부딪혀 다치지 않도록 조심하십시오. 특히 어린이나 유아들이 다치지 않도록 주의하십시오. 항상 등받이를 똑바로 세우고 정상적인 위치에서 주행하십시오.
- 주행 중에 좌석을 접은 채로 앉지 마십시오. 충돌할 때 안전벨트가 제 기능을 하지 못하여 크게 다칠 수 있습니다.
- 운전자는 차량을 제어하는데 방해가 되지 않는 범위 내에서 스티어링 휠로부터 가능한 뒤로 밀착하여 앉아야 합니다. 스티어링 휠과 너무 가까우면 에어백이 작동할 때 심각한 또는 치명적인 부상을 입을 수 있습니다.
- 라이터를 바닥이나 좌석 사이에 놓지 마십시오. 좌석을 움직일 때 가스가 분출되는 경우 화재의 위험이 있습니다.
- 방석을 사용할 경우 탑승자와 좌석과의 마찰력이 줄어들어 충돌이나 급정차 시 엉덩이가 안전벨트의 아랫부분으로 미끄러질 수 있습니다. 이럴 경우 안전벨트가 정상적인 기능을 하지 못해 심각한 부상을 입을 수 있습니다.
- 좌석 조절 시 좌석 밑이나 동작 부위에 손을 넣지 마십시오. 손가락 또는 손이 끼어 다칠 수 있습니다.



- 좌석 등받이를 지나치게 뒤로 젖히고 앉으면 탑승자의 몸이 충돌이나 급정차 시에 안전벨트의 아래로 빠져나갈 수 있습니다. 이럴 경우, 탑승자는 안전벨트에 복부나 목이 조여 심하게 다치거나 사망할 수 있습니다. 그러므로 주행 중에는 항상 등받이를 바로 세우고 앉으십시오.

■ 앞좌석

좌석 조절 (수동식) ⊕ 사양 적용시

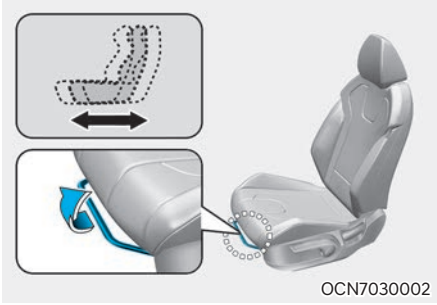

OCN7030002

전후 위치 조절하기

1. 좌석 쿠션의 앞쪽 레버를 당긴 채, 좌석을 앞뒤 원하는 위치로 조절하십시오.
2. 조절 레버를 놓으면 고정됩니다.
3. 조절이 끝나면 좌석을 가볍게 흔들어 확실하게 고정되었는지 확인하십시오.

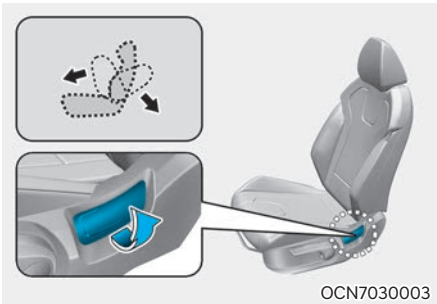

OCN7030003

등받이 각도 조절하기

1. 좌석에 앉은 상태에서 등을 앞으로 약간 숙이고, 좌석 바깥쪽에 위치한 좌석 각도 조절 레버를 위로 당기십시오.
2. 조심해서 좌석에 기대어 원하는 위치로 조절하십시오.
3. 조절 레버를 놓으면 고정됩니다.
4. 조절이 끝나면 조절 레버의 위치가 처음의 상태로 되돌아와 확실하게 등받이가 고정되었는지 확인하십시오.

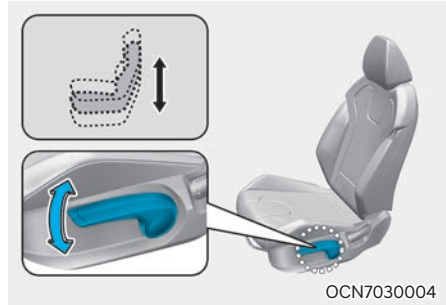

OCN7030004

좌석 높낮이 조절하기(운전석)

높낮이 조절 레버를 위로 당길 때마다 좌석이 조금씩 올라가고, 아래로 누를 때마다 좌석이 조금씩 내려갑니다.

좌석 조절 (전동식) ⊕ 사양 적용시

조절 스위치를 사용하여 좌석을 조절할 수 있습니다. 주행 전에 좌석 위치를 조절해서 스티어링 휠과 각종 페달, 그리고 스위치를 쉽게 조작할 수 있도록 하십시오. 조절 스위치 조작 시 필요 이상의 힘을 가하면 다른 부위까지 좌석이 움직여질 수 있습니다. 적당한 힘을 가하여 조절하십시오.

⚠ 주의

- 전동식 좌석 조절 장치는 시동을 꺼도 작동합니다. 어린이를 차 안에 혼자 둔 경우 예기치 못한 사고로 다칠 수 있습니다.
- 조절장치는 모터로 작동됩니다. 조절이 끝나면 스위치에서 손을 떼십시오. 과도한 조작은 모터의 전기 장치에 손상을 입힐 수 있습니다.
- 전동식 좌석 조절장치는 많은 양의 전기 동력을 필요로 합니다. 배터리가 방전되지 않도록 엔진 정지 상태에서는 되도록 사용을 자제하십시오.

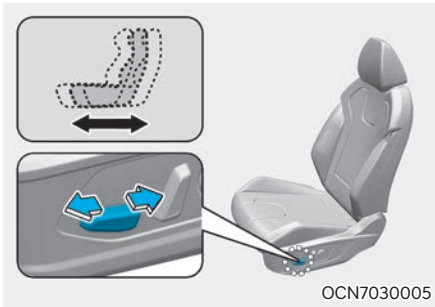

OCN7030005

전후 위치 조절하기

조절 스위치를 앞·뒤로 당겨 조절하십시오.

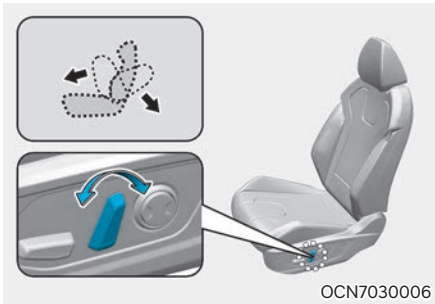

OCN7030006

등받이 각도 조절하기

조절 스위치 윗부분을 앞으로 당기면 등받이가 앞으로 숙여지고, 뒤로 당기면 등받이가 뒤로 젖혀집니다.

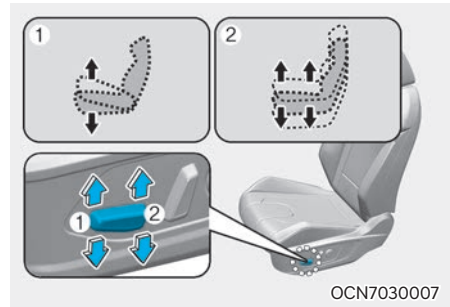

OCN7030007

쿠션 각도/높낮이 조절하기(운전석)

• 쿠션 각도 조절(1)

조절 스위치의 앞쪽을 올리거나 내리면 쿠션의 앞부분이 올라가거나 내려옵니다.

• 쿠션 높낮이 조절(2)

조절 스위치의 뒤쪽을 올리거나 내리면 좌석 전체가 올라가거나 내려옵니다.

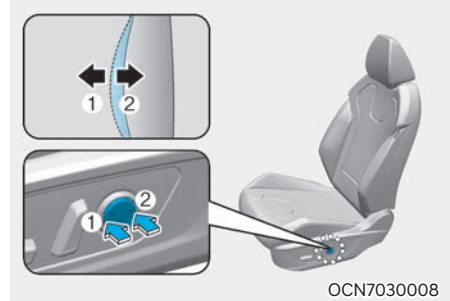

OCN7030008

허리 지지대(럼버 서포트) 조절하기(운전석)

허리 받침대 조절 스위치의 앞부분(1)을 누르면 운전석 등받이 허리 지지 부분이 앞으로 튀어나오고, 스위치의 뒷부분(2)을 누르면 허리 지지 부분이 뒤로 들어갑니다.

⚠ 주의

좌석 등받이 허리 지지대 부분을 예리한 물건으로 인하여 손상 주의 않도록 하십시오.

헤드레스트 조절

- 헤드레스트는 안락감과 충돌 사고 시 머리와 목을 보호하도록 도와줍니다. 원하는 위치로 조절하여 사용하십시오.
- 헤드레스트와 머리 사이 거리는 가까울수록 후방 충돌 시 목을 더 잘 보호할 수 있습니다.

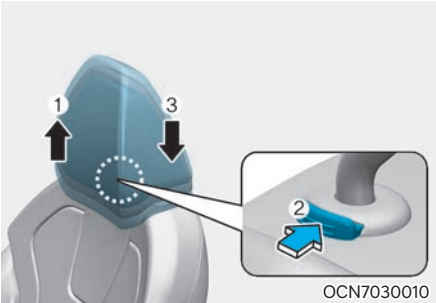

높낮이 조절하기

헤드레스트의 높이는 헤드레스트의 중심부와 탑승자 귀 윗부분이 일치하도록 조절하십시오.

- 높일 때는 헤드레스트를 잡고 잠기는 위치까지 위로 당겨 올리십시오(1).
- 내릴 때는 잠금 해제 버튼(2)을 누른 상태에서 헤드레스트를 위에서 누르십시오(3).

주의

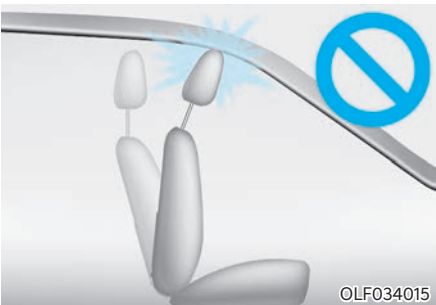

헤드레스트와 시트의 높이가 상단에 있고, 시트가 앞으로 이동된 상태에서 시트 등받이를 앞으로 젖힐 경우 선바이저 등 주변 부품과 닿을 수 있으니 주의하십시오.

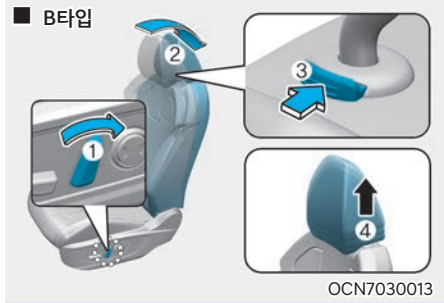
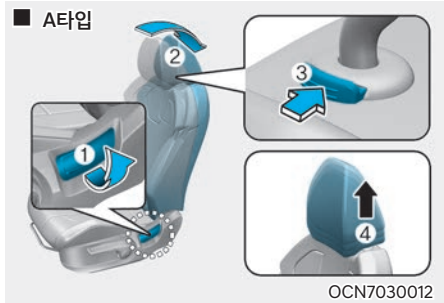

헤드레스트 분리하기

1. 등받이 각도 조절 레버 또는 스위치(1)로 좌석 등받이를 뒤로 젖히십시오(2).
2. 헤드레스트를 끝까지 올린 후 잠금 해제 버튼(3)을 누른 상태에서 헤드레스트를 위로 올려 분리하십시오(4).

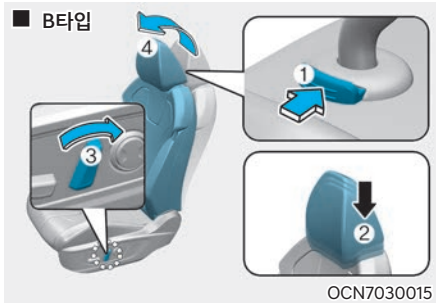
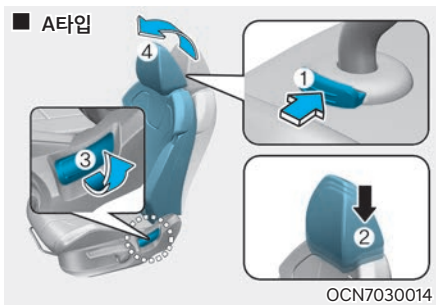

헤드레스트 장착하기

1. 등받이 각도 조절 레버 또는 스위치로 좌석 등받이를 뒤로 젖히십시오.
2. 헤드레스트 폴을 등받이 홈에 장착 시킵니다.
3. 잠금 해제 버튼(1)을 누른 상태에서 헤드레스트를 내려 조절하십시오(2).
4. 등받이 각도 조절 레버 또는 스위치(3)로 좌석 등받이를 바로 세우십시오(4).

주의



- 헤드레스트에 액세서리 등 다른 물건을 걸거나 붙이지 마십시오. 사고가 나면 다칠 수 있습니다.
- 헤드레스트 위치 조절 시 폴가이드 사이에 손가락이 끼어 다칠 수 있습니다. 조절 시 주의하십시오.

경고

- 머리나 목의 상해를 방지하기 위해 헤드레스트를 뺀 상태에서는 절대로 주행하지 마십시오.
- 주행 중에는 헤드레스트를 조절하지 마십시오.

좌석 등받이 포켓 ※ 사양 적용시

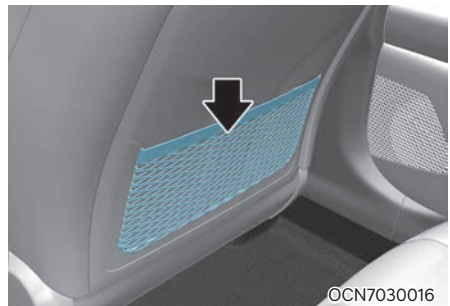

뒷좌석 탑승자의 편의를 위해 소책자, 지도 책, 스마트폰 등을 보관할 수 있는 포켓이 있습니다.

경고

- 포켓에 날카로운 물건을 넣어두면 급정차나 사고 시 뒷좌석 탑승자가 심하게 다칠 수 있으므로 주의하십시오.
- 동승석 등받이에 매달리지 마십시오. 승객 구분 시스템(OCS: Occupant Classification System)이 오작동할 수 있습니다.

뒷좌석

헤드레스트 조절

헤드레스트는 안락감과 충돌 사고 시 머리와 목을 보호하도록 도와줍니다. 원하는 위치로 조절하여 사용하십시오.

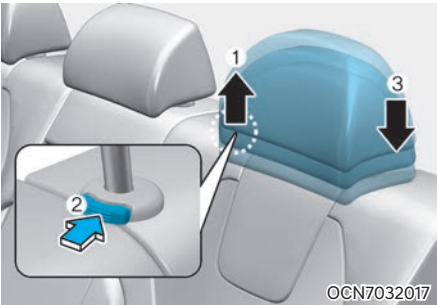

높낮이 조절하기

헤드레스트의 높이는 헤드레스트의 중심부와 탑승자 귀 상단이 일치하도록 조절하십시오.

- 높일 때는 헤드레스트를 잡고 잠기는 위치까지 위로 당겨 올리십시오(1).
- 내릴 때는 잠금 해제 버튼(2)을 누른 상태에서 헤드레스트를 위에서 누르십시오(3).

주의

- 뒷좌석을 사용하지 않을 때에는 후방 시야를 가릴 수 있으므로 뒷좌석 헤드레스트의 높이를 최대한 낮추십시오.
- 뒷좌석 탑승 시 헤드레스트 높이는 헤드레스트의 중심부와 탑승자 귀 상단이 일치하도록 조절하여 사용하십시오.
- 헤드레스트가 내려진 상태로 사용하지 마십시오.

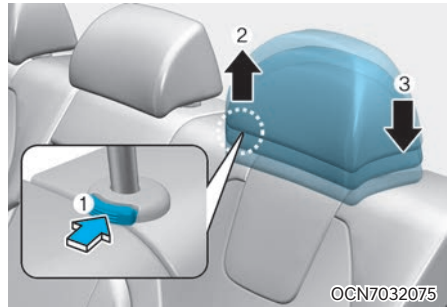

헤드레스트 분리 및 장착하기

분리할 때

1. 헤드레스트를 끝까지 위로 올리십시오.
2. 잠금 해제 버튼(1)을 누른 상태에서 헤드레스트를 위로 당겨 분리하십시오(2).

장착할 때

1. 헤드레스트 폴을 홈에 장착시킵니다.
2. 잠금 해제 버튼(1)을 누른 상태에서 헤드레스트를 내려 조절하십시오(3).

경고

머리나 목의 상해를 방지하기 위해 헤드레스트를 제거한 상태에서는 절대로 주행하지 마십시오.

암레스트 조절 (후방 시야 적용시)

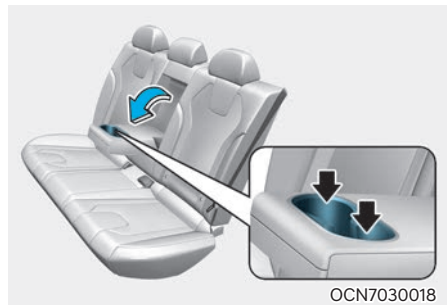

좌석 등받이에서 암레스트를 앞으로 당겨 내려서 사용하십시오. 암레스트 앞쪽에 컵 홀더가 있습니다.

좌석 접는 방법 ※ 차량 적용시

차량에 따라 좌석 접이 레버를 잡아 당겨 등받이를 앞으로 접으면 좌석 공간을 적재공간으로 넓게 사용할 수 있습니다.

다시 좌석으로 사용하고자 할 때는 등받이를 딸깍하고 걸릴 때까지 위로 올려 바로 세우십시오.

좌석으로 사용할 때는 반드시 헤드레스트와 안전벨트를 제 위치에 놓고 사용하십시오.

⚠ 경고

- 좌석을 접고 펼 때는 항상 차량 정지상태에서 조작하십시오. 주행 중에는 좌석을 조절하지 마십시오.
- 뒷좌석을 접어놓은 뒤 화물 공간에 탑승자가 탑승하거나 화물칸에 탑승하는 것은 매우 위험합니다.
- 화물을 적재하는 경우 앞좌석 높이 이상으로 적재하지 말고, 움직일 수 있는 화물은 고정시켜 앞으로 밀리지 않도록 하십시오. 그렇지 않으면 차량 탑승자가 화물에 의해 다칠 수 있습니다.
- 좌석을 접고 펼 때는 항상 안전벨트에 손상이 가지 않도록 주의하십시오.
- 좌석을 원위치로 돌리고 나면 항상 좌석이 고정되어 있는지 앞·뒤로 흔들어 확인 하신 후 헤드레스트와 안전벨트를 제 위치에 놓고 사용하십시오.
- 좌석 조작 시 손이나 발이 끼지 않도록 주의하십시오.

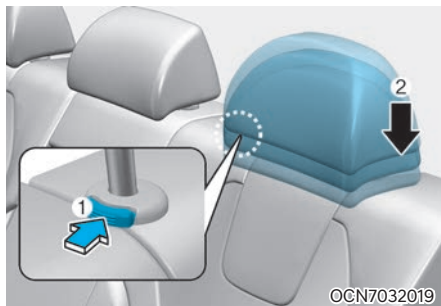

1. 뒷좌석을 접을 때 간섭이 생기지 않도록 앞좌석 등받이를 바로 세우십시오.
2. 뒷좌석 헤드레스트 잠금 해제 버튼(1)을 눌러 뒷좌석 헤드레스트(2)를 최대한 아래로 내리십시오.



OCN7030020



OCN7033022

3. 접었을 때 양옆의 3점식 안전벨트가 적재화물과 간섭이 생기지 않도록 양옆으로 위치 시키십시오.
4. 트렁크를 열고, 좌석 접이 레버(1)를 당긴 상태에서 등받이를 앞으로 접으십시오.

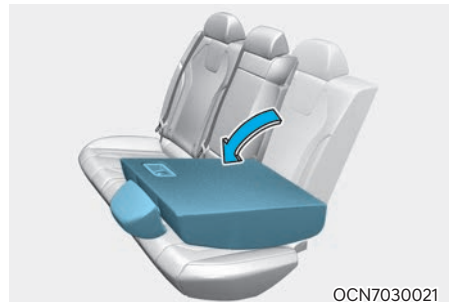

OCN7030021

5. 좌석으로 사용할 때는 등받이를 잡고 딸깍하고 완전히 걸릴 때까지 등받이를 바로 세우십시오. (등받이를 고정할 때 필요한 힘은 좌/우측이 다르게 느껴질 수 있습니다.)
6. 등받이를 세운 후 좌석 접이 레버(1)를 놓고 좌석이 고정되었는지 앞뒤로 가볍게 흔들어 확인 후 사용하십시오. 안전벨트가 끼이지 않게 반드시 제 위치에 두십시오.

■ 좌석 히터 (열선) 사양 적용시



- 시동이 걸린 상태에서 해당 좌석 히터 스위치를 작동하면 강약 조절 표시등이 켜져 사용 중임을 나타내고 해당 좌석이 따뜻해집니다.
- 좌석 히터 작동(표시등 켜짐) 상태에서 좌석 온도가 일정 온도 이상 높아지면 자동으로 작동을 멈추고, 온도가 내려가면 다시 작동하게 됩니다.

- 수동 온도 조절
좌석의 스위치를 조작하면 아래와 같이 온도 조절이 됩니다

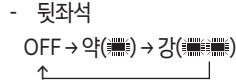
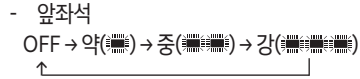

- 자동 온도 조절
저온 화상 방지를 위해 좌석 히터를 수동으로 켜 다음 부팅은 자동으로 좌석 온도가 조절됩니다.

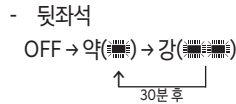
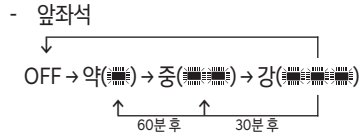

다시 고온으로 사용하려면, 스위치를 조작하여 조절하십시오. 하지만, 다시 자동으로 좌석 온도가 조절됩니다.

- 좌석 히터 작동 중 버튼을 1.5초 이상 누르면 좌석 히터를 끌 수 있습니다. (사양적용시)
- 시동을 껐다가 다시 시동을 걸면 좌석 히터는 항상 OFF 상태가 됩니다.
단, 운전석 히터는 자동 과적 제어 기능이 켜져 있으면 내/외기 온도 및 공조 설정 온도에 따라 ON/OFF 됩니다.
- 운전석 자동 과적 제어 (사양 적용 시)
인포테인먼트 시스템 환경 설정 중 스마트 열선/통풍 기능을 설정하면 차량의 내/외기 온도 및 공조 설정 온도에 따라 자동으로 제어됩니다.

i **알아두기**

업데이트로 인해 인포테인먼트 시스템의 상세 설정이 변경될 수 있습니다. 자세한 설정 방법은 인포테인먼트 웹 매뉴얼을 참고하십시오.

⚠ 경고

히터 사용 중 아래의 사람은 열이 나거나 저온화상을 입을 수 있으니 주의하십시오.

1. 유아, 어린이, 노인, 신체 부자유자 또는 기타 질병이 있는 분
2. 피부가 약한 분
3. 과로한 분
4. 과음한 분
5. 졸음이 올 수 있는 약(수면제, 감기약)을 복용한 분

i 알아두기

저온화상이란?

피부가 40~50 °C 정도의 비교적 낮은 온도에 장시간 노출되었을 때 열에 의하여 화상을 입을 것을 말하며 통증이나 열을 그다지 느끼지 못하는 사이에 일어나므로 주의해야 합니다.

⚠ 경고

좌석 커버를 임의로 교체하지 마십시오. 히터가 손상되어 화재가 발생할 위험이 있습니다.

⚠ 주의

- 무거운 물건이나 날카로운 물건을 좌석에 올려놓지 마십시오.
- 좌석을 세척할 때 시너, 벤젠, 알코올, 가솔린 등의 유기용제를 사용하지 마십시오. 좌석 히터(열선) 시스템이 손상될 수 있습니다.
- 과열 방지를 위해, 좌석에 모포나 방석 등을 올려놓지 마십시오.
- 물 등의 액체를 좌석에 쏟았을 경우, 좌석 히터(열선)를 끄고 마른 수건으로 액체를 닦아 낸 다음 완전히 건조시킨 후 좌석 히터(열선)를 사용하십시오.
- 좌석 히터(열선)는 많은 양의 전기 동력을 필요로 합니다. 배터리가 방전되지 않도록 엔진 정지 상태에서는 되도록 사용을 자제하십시오.

■ 좌석 통풍 (사양 적용시)



- 시동이 걸린 상태에서 해당 좌석 통풍 스위치를 작동하면 해당 표시등이 켜지면서 해당 좌석에서 바람이 나옵니다.
- 좌석 통풍 조절
OFF → 약(弱) → 중(中) → 강(強)
- 좌석 통풍 작동 중 버튼을 1.5초 이상 누르면 좌석 통풍을 끌 수 있습니다. (사양적용시)
- 시동을 껐다가 다시 시동을 걸면 좌석 통풍은 항상 OFF 상태가 됩니다.
단, 운전석 통풍은 자동 쾌적 제어 기능이 켜져 있으면 내/외기 온도 및 공조 설정 온도에 따라 ON/OFF 됩니다.
- 운전석 자동 쾌적 제어 (사양적용시)
인포테인먼트 시스템 환경 설정 중 스마트 열선/통풍 기능을 설정하면 차량의 내/외기 온도 및 공조 설정 온도에 따라 자동으로 제어됩니다.

i 알아두기

업데이트로 인해 인포테인먼트 시스템의 상세 설정이 변경될 수 있습니다. 자세한 설정 방법은 인포테인먼트 웹 매뉴얼을 참고하십시오.

- 좌석 통풍은 실내 공기를 흡수하여 통풍의 기능을 합니다. 그러므로 실내 온도에 따라 통풍 정도가 다르게 느껴집니다. 효과적인 통풍을 위해 에어컨과 함께 사용하십시오.
- 좌석 및 등받이 표면의 미세 통풍구를 통해 온도가 조절됩니다. 좌석 통풍 스위치 작동 후 3~5분이 지난 뒤 온도 변화를 느낄 수 있습니다.

주의

- 무거운 물건이나 날카로운 물건을 좌석에 올려놓지 마십시오.
- 좌석을 세척할 때 시너, 벤젠, 알코올, 가솔린 등의 유기용제를 사용하지 마십시오. 좌석 통풍 시스템이 손상될 수 있습니다.
- 물 등의 액체를 좌석에 쏟았을 경우, 좌석 통풍을 끄고 마른 수건으로 액체를 닦아 낸 다음 완전히 건조시킨 후 좌석 통풍을 사용하십시오.
- 좌석 통풍은 많은 양의 전기 동력을 필요로 합니다. 배터리가 방전되지 않도록 엔진 정지 상태에서는 되도록 사용을 자제하십시오.

안전벨트

■ 안전벨트 구속 장치

안전벨트 사용 중요성

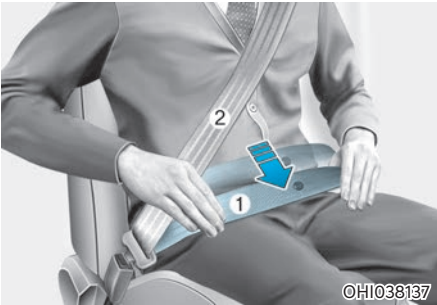

안전벨트를 사용하면 사고나 급정차 시에 당할 수 있는 심각한 부상이나 사망의 위험이 줄어듭니다. 안전벨트는 다음과 같은 상태에서 최대의 효과를 발휘합니다.

- 탑승자가 엉덩이를 좌석에 깊게 걸치고 등을 등받이에 똑바로 기대고서 앉은 상태여야 합니다.
- 안전벨트의 골반띠(1) 부분은 골반 부분을 지나도록 매야 합니다. 안전벨트의 어깨띠(2) 부분은 가슴 부위를 지나도록 매야 합니다. 무릎은 끈에 뺄어야 합니다.
- 항상 어린이는 뒷좌석에 적절한 보호장치를 사용하여 앉히십시오.

경고

주행 전에 운전자는 모든 좌석 등받이가 바른 위치에 있고, 모든 탑승자가 안전벨트를 착용하였는지 반드시 확인하십시오. 사고 시 발생할 수 있는 위험성을 최소화하기 위해 항상 안전벨트를 착용해야 합니다.

3점식 안전벨트

- ELR(Emergency Locking Retractor)
앞좌석과 뒷좌석은 3점식 안전벨트가 설치되어 있습니다. 3점식 안전벨트는, 탑승자가 안전벨트를 착용했을 때 어느 정도 움직이면서 편안하게 앉아 있을 수 있도록 안전벨트를 감아 주는 장치인 관성 잠금장치로써 자동차가 정상적으로 주행하는 중에는 작동하지 않습니다.
그러나 급정차나 급회전, 충돌 등으로 힘이 가해지면, 관성 잠금장치가 작동하여 자동으로 안전벨트를 잠그게 됩니다.
- ALR(Automatic Locking Retractor)
ALR은 어린이 보조 좌석을 장착할 때 보다 나은 안전을 제공하기 위한 장치입니다.
뒷좌석 안전벨트에 장착되어 있으며, 평상시에는 ELR 모드로 사용 가능합니다. 어린이 보조 좌석을 장착할 때 ALR 모드로 변경하여 사용하십시오.
자세한 내용은 3장 '어린이 보호용 장치'를 참고하십시오.

경고

- 도어를 닫을 때 안전벨트가 도어 틈 사이에 끼이지 않도록 주의하십시오. 안전벨트의 성능이 떨어져 사고 시 위험합니다.
- 주행 전에 운전자는 모든 좌석 등받이가 바른 위치에 있고, 모든 탑승자가 안전벨트를 착용하였는지 반드시 확인하십시오. 사고가 나면 발생할 수 있는 위험을 최소화하기 위해 항상 안전벨트를 착용해야 합니다.
- 임산부 또는 환자는 급정차나 충돌 사고가 발생할 때 안전벨트로 인해 복부 등에 강한 힘을 받을 수 있습니다. 안전벨트 착용 여부를 의사와 상의하십시오.
- 안전벨트를 착용할 때 다른 사람의 버클에 플레이트를 체결하지 마십시오. 안전벨트의 보호를 제대로 받지 못할뿐더러 사고 위험이 커질 수 있습니다.

다음의 경고 사항들을 준수하지 않으면, 사고가 났을 때 더 큰 부상을 당할 위험이 있습니다.

- 벨트의 어깨띠를 팔 밑이나 등 뒤로 착용하지 마십시오.
- 안전벨트의 어깨띠가 목이나 얼굴을 지나지 않도록 하십시오.
- 벨트 하나를 두 사람 이상이 착용하지 마십시오.
- 안전벨트의 골반띠는 가능한 낮게, 골반 부분까지 내려오게 착용하십시오. 골반띠가 골반 부분을 편안하게 감싸도록 착용하십시오. 사고가 났을 때 복부에 압력을 가하여 장파열 등의 심각한 부상을 입을 수 있습니다.
- 안전벨트에 별도 보조장치나 장식물을 장착하면 안전벨트가 정상적으로 작동하지 않을 수 있으니 어떤 것도 장착하지 마십시오.
- 안전벨트를 주기적으로 점검하여 닳거나 손상된 부분이 없는지 검사해야 합니다. 각 벨트를 끝까지 당겨서 심하게 닳은 부분이 없는지 확인하십시오. 3점식 안전벨트가 부드럽게 감기는지 확인하고, 연결 장치가 잠기고 해제될 때 방해나 지연됨이 있는지 버클과 플레이트를 점검하십시오. 상태가 안 좋거나 작동에 이상이 있으면 안전벨트를 빨리 교체하십시오.
- 안전벨트가 꼬이거나 짓눌린 상태에서 주행하지 마십시오. 꼬이거나 짓눌린 안전벨트를 원상태로 할 수 없다면 당사 직영 하이테크센터나 블루핸즈에서 점검을 받으십시오.
- 주행 중에 좌석 등받이는 항상 똑바로 세워져 있어야 합니다. 안전벨트 장치는 등받이가 똑바로 세워져 있을 때, 최대의 보호 기능을 발휘합니다. 안전벨트를 착용한 상태로 좌석 등받이를 뒤로 젖히고 앉으면, 충돌이나 급정차 시에 안전벨트 아래로 몸이 빠져나가면서 안전벨트에 목이 걸려 심하게 다칠 수 있습니다.
- 급정차나 급회전, 충돌 등의 힘이 가해져 3점식 안전벨트가 늘어나거나 손상될 수 있습니다. 충돌 후에는 안전벨트 장치를 점검하십시오. 충돌에 의해 손상된 벨트, 관성 잠금 장치, 고정 장치와 부속품은 차를 다시 주행하기 전에 교체하십시오. 경미한 사고라도 반드시 당사 직영 하이테크센터나 블루핸즈에서 안전벨트 장치를 점검받으십시오.

- 주행 중에 안전벨트를 풀지 마십시오. 또한 안전벨트를 풀거나 착용하는 등 반복적인 행동을 할 경우 전방 부주의로 심각한 부상을 입을 수 있습니다.
- 안전벨트 착용 시 단단하거나 깨지기 쉬운 물체 위로 지나가지 않도록 착용하십시오.
- 버클 안에 이물질이 들어가지 않도록 주의하십시오. 안전벨트가 제대로 채워지지 않을 수 있습니다.

안전벨트 미착용 경고등 및 경고음

다음과 같은 경우에 경고음이 울리고 경고등이 깜빡여 안전벨트 착용의 중요성을 알려줍니다.



1GQA2083

운전석

운전석 안전벨트 경고등 및 경고음은 아래와 같은 조건에서 작동합니다.

- 운전석 안전벨트 착용 상태와 관계없이 시동 'ON' 또는 시동을 건 경우 경고등이 약 6초 동안 켜집니다. 그리고 안전벨트를 착용하지 않았을 경우 경고음도 함께 약 6초 동안 작동되며, 안전벨트가 체결될 때까지 경고등이 켜집니다.
- 차량의 주행 속도가 약 20 km/h 이상이 되면 경고등이 깜빡이고, 경고음이 약 100초 동안 울립니다.

운전석 안전벨트를 착용한 후, 주행 중에 안전벨트를 풀 경우:

- 차량 주행 속도가 약 20 km/h 미만이면 경고등이 켜집니다.
- 차량 주행 속도가 약 20 km/h 이상이 되면 경고등이 깜빡이며, 경고음이 약 100초 동안 울립니다.

동승석

동승석 안전벨트 경고등 및 경고음은 아래와 같은 조건에서 작동합니다.

- 동승석 안전벨트 착용 유무와 관계없이 시동 'ON' 또는 시동을 건 경우, 경고등이 약 6초 동안 켜지며, 안전벨트가 체결될 때까지 경고등이 켜집니다.
- 차량의 주행 속도가 약 20 km/h 이상이 되면 경고등이 깜빡이고, 경고음이 약 100초 동안 울립니다.

동승석 안전벨트를 착용한 후, 주행 중에 안전벨트를 풀 경우:

- 차량 주행 속도가 약 20 km/h 미만이면 경고등이 켜집니다.
- 차량 주행 속도가 약 20 km/h 이상이 되면 경고등이 깜빡이며, 경고음이 약 100초 동안 울립니다.

경고

부적절한 자세로 앉아 있을 경우 동승석 안전벨트 경고등이 작동하지 않을 수도 있습니다. 안전벨트는 바로 앞은 상태에서 바른 사용법에 따라 착용하십시오.

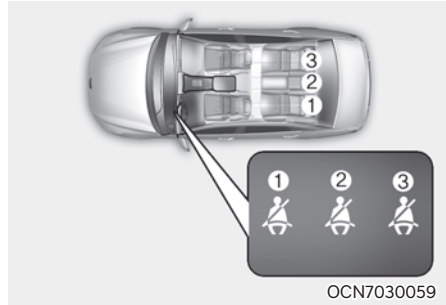

뒷좌석

뒷좌석 안전벨트 경고등 및 경고음은 아래와 같은 조건에서 작동합니다.

- 뒷좌석 안전벨트의 착용 유무와 관계없이 시동 'ON'을 할 경우, 경고등이 약 6초 동안 켜집니다.
- 뒷좌석 안전벨트를 착용하지 않은 상태에서 주행하면 약 70초 동안 경고등이 켜집니다.

뒷좌석 안전벨트를 착용한 후, 주행 중에 안전벨트를 풀 경우:

- 차량 주행 속도가 약 20 km/h 미만이면 약 70초 동안 경고등이 켜집니다.
- 차량 주행 속도가 약 20 km/h 이상이면 약 35초 동안 경고등이 깜빡이고 경고음이 울립니다.
- 뒷좌석 안전벨트 경고등은 안전벨트를 착용하면 꺼집니다.

착용방법

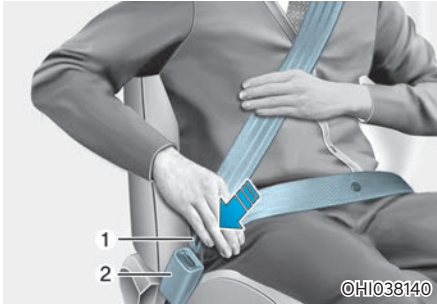

1. 플레이트(1)와 벨트를 잡으십시오.
2. 벨트를 천천히 당기십시오.
3. 플레이트(1)를 “찰칵” 소리가 날 때까지 버클(2)에 밀어 넣으십시오.
그리고 안전벨트가 확실히 채워졌는지 손으로 안전벨트를 세게 당겨 확인하십시오.

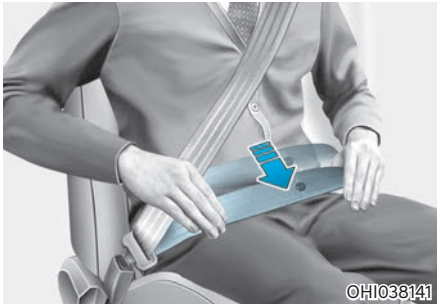

4. 골반띠는 반드시 복부 아래 골반 부분에 착용하여 사고 시 벨트 밑으로 몸이 빠져나가거나 복부에 압력이 가해지지 않도록하십시오. 안전벨트의 어깨띠를 당겨서 편안하게 길이를 조절하십시오. 벨트를 감아주는 장치는 벨트에 장력을 주어 늘어진 벨트를 자동으로 당겨 줍니다. 안전을 위하여, 안전벨트를 너무 느슨하게 착용하지 마십시오.

간혹 안전벨트가 빠지지 않을 경우에는, 힘을 주어 안전벨트를 당긴 후 놓았다가 다시 당기면 부드럽게 빠집니다.

벨트의 높이 조절(앞좌석)

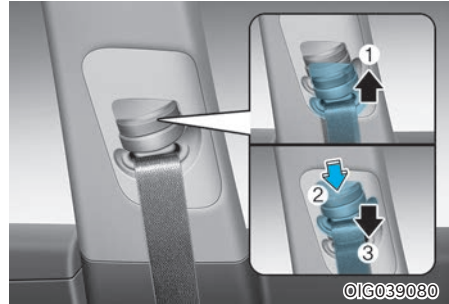

벨트의 어깨 높이를 조절할 수 있습니다.

몸에 맞게 어깨 높이를 조절하십시오.

- 고정 장치의 위치를 높이려면, 고정 장치를 위로 올리십시오(1).
- 고정 장치를 낮추려면, 잠금 버튼을 누른 상태(2)에서 고정 장치를 밑으로 당겨 내리십시오(3). 조절이 끝나면 잠금 버튼에서 손을 떼고 고정 홈에 맞추어 확실하게 고정시키십시오.

해제 방법

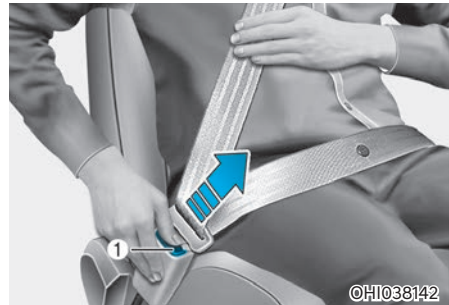

버클에 있는 해제 버튼(1)을 누른 상태에서 플레이트를 당겨 빼십시오.

플레이트가 유리창에 부딪히지 않도록 플레이트를 잡고 천천히 안전벨트가 감기도록하십시오.

뒷좌석 중앙

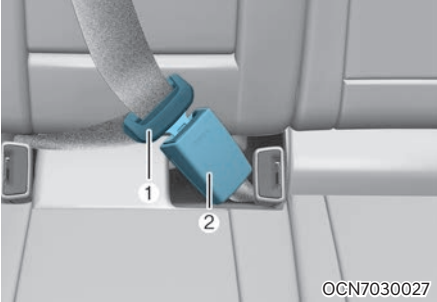

OCN7030027

플레이트(1)를 “찰칵” 소리가 날 때까지 버클(2)에 밀어 넣으십시오.

그리고, 안전벨트가 완전히 채워졌는지 손으로 안전벨트를 세게 당겨 확인하십시오.

뒷좌석 중앙 3점식 안전벨트를 착용할 때는 반드시 “CENTER” 라는 글자가 새겨진 버클에 채우십시오.

■ 프리텐서너 시트벨트



OCN7030028

리트랙터 프리텐서너(운전석, 동승석, 뒷좌석 좌측 및 우측)

리트랙터 프리텐서너는 충돌 시 어깨 쪽 벨트를 순간적으로 잡아당겨 앞좌석 탑승자의 상체를 좌석에 확실히 고정시켜 안전벨트와 에어백의 효과를 한층 높여주는 장치입니다.

리트랙터 프리텐서너는 에어백이 작동할 때 함께 작동됩니다.

프리텐서너 시트벨트(리트랙터 프리텐서너)는 앞좌석과 뒷좌석 좌/우측에 장착되며, 탑승자가 없어도 조건에 해당하면 작동됩니다.

⚠ 경고

- 프리텐서너 시트벨트는 충돌로 인한 강한 충격을 받을 때 안전벨트를 순간적으로 잡아당겨 좌석에 탑승자의 몸이 밀착되도록 하므로 프리텐서너 효과를 높이기 위해서는 반드시 안전벨트를 제대로 착용하고 바른 자세로 앉아 있어야 합니다.
- 프리텐서너 시트벨트는 한번만 작동하게 설계되어 있습니다. 일단 작동한 후에는 프리텐서너 시트벨트를 반드시 교체하십시오.

⚠ 주의

- 프리텐서너 시트벨트를 임의로 검사, 수리하거나 교체하지 마십시오. 시스템이 완전히 손상될 수 있습니다. 프리텐서너 시트벨트의 점검 및 교체는 반드시 당사 직영 하이테크센터나 블루핸즈에서하십시오.
- 오디오 등을 장착하거나 차량 전면부에 판금이나 도장을 하는 경우에 프리텐서너 시트벨트 장치에 영향을 미칠 수 있습니다. 이럴 경우 당사 직영 하이테크센터나 블루핸즈에서 상담을 받으십시오. 프리텐서너 시트벨트가 제대로 작동하지 않으면, 에어백 경고등(🚗)이 켜집니다.
- 만일 다음과 같은 상황이 발생하면 되도록 빨리 에어백과 함께 프리텐서너 시트벨트의 점검을 당사 직영 하이테크센터나 블루핸즈에서 받으십시오.
 - 시동 'ON' 시 에어백 경고등이 켜지지 않을 때
 - 시동 'ON' 시 에어백 경고등이 6초 동안 켜진 후 꺼지지 않고 계속 켜져 있을 때
 - 시동 'ON' 시 에어백 경고등이 깜빡일 때
 - 주행 중에 에어백 경고등이 켜질 때

⚠ 경고

- 프리텐서너 시트벨트가 작동하면, 큰 소음이 날 뿐만 아니라 연기 같은 미세한 가루가 보일 수 있습니다. 이 가루는 독성이 없는 가스 입자이지만 피부에 자극을 줄 수도 있습니다.
가루를 오랫동안 들이마시지 말고 손과 얼굴을 깨끗이 닦으십시오.
- 프리텐서너 시트벨트는 작동할 때 뜨거운 열을 내므로 작동한 후 몇 분 동안은 프리텐서너 시트벨트를 만지지 마십시오. 화상을 입을 수 있습니다. 프리텐서너 시트벨트 장치 내에는 폭발성 화학 물질이 들어 있으므로 강한 충격을 주지 마십시오. 차량을 폐차하는 경우에는 당사 직영 하이테크센터나 블루한즈에서 상담을 받으십시오.

로드 리미터(Load Limiter)

차량이 충돌할 때 안전벨트에 의해 가슴 부위에 과도한 하중이 걸리게 되면 프리텐서너(리트랙터 프리텐서너)에 내장되어 있는 로드 리미터가 작동하여 가슴 부위의 과도한 압박을 완화해 줌으로써 가슴에 받는 충격을 경감시켜 줍니다.

■ 안전벨트 사용 시 유의 사항

큰 어린이의 안전벨트 착용

어린이가 자라게 되면, 어린이의 몸에 맞는 어린이 좌석이나 어린이 보조 좌석(부스터 시트라고도 함)을 포함하여 새로운 어린이 보호 장치가 필요하게 됩니다. 어린이 보조 좌석을 사용할 수 없을 만큼 큰 어린이는 차량에 장착된 안전벨트를 사용하여야 합니다. 만일 안전벨트 어깨 띠가 어린이의 목이나 얼굴에 닿으면, 어린이를 좌석 중간 쪽에 앉히십시오. 그렇게 해도 어깨 띠가 어린이의 얼굴이나 목에 닿으면, 어린이를 어린이 보조 좌석에 앉히십시오.

⚠ 경고

- 차가 주행 중일 때는, 어깨 띠가 어린이의 목이나 얼굴에 절대 닿지 않도록 하십시오.
- 안전벨트가 제대로 착용되어 있지 않으면, 사고가 났을 때 어린이가 사망하거나 심하게 다칠 위험이 있습니다.

- 모든 어린이 보조 좌석은 안전벨트로 고정하여 좌석에 장착할 수 있게 설계되어 있습니다.
어린이 보조 좌석이 차량의 안전벨트에 확실히 고정되어 있지 않으면, 충돌 사고가 났을 때 어린이가 다치거나 사망할 수 있습니다.
- 어린이가 탑승하지 않았더라도 항상 어린이 보조 좌석이 안전벨트에 단단히 고정되어 있는지 확인하십시오. 또는 어린이 보조 좌석을 별도로 보관하여 사고나 급정차 시에 앞으로 튀어나오지 않도록 하십시오.

임산부의 안전벨트 착용

임산부는 의사의 지시에 따라 안전벨트를 착용하되, 될 수 있으면 항상 3점식 안전벨트를 착용하십시오. 안전벨트의 골반띠는 되도록 복부 밑부분에 착용해야 합니다.

⚠ 경고

임산부는 안전벨트의 골반 띠를 태아가 있는 복부 위로 착용해서는 안 됩니다. 이는 충돌 시 벨트가 태아를 누를 수 있기 때문입니다.

■ 안전벨트의 적절한 관리

⚠ 주의

- 안전벨트는 끈이 뽀족한 물건같이 손상을 줄 수 있는 물건에 닿지 않도록 하십시오.
- 안전벨트를 청소할 때는 내장재나 카펫 청소용에 사용되는 부드러운 비누액을 사용하십시오.

⚠ 경고

- 안전벨트를 표백하거나 염색하지 마십시오. 표백이나 염색 시 안전벨트가 약해져서 충돌 시 끊어질 수 있습니다.
- 안전벨트를 개조하거나 추가하지 마십시오.
- 도어를 닫을 때, 안전벨트가 끼이지 않도록 하십시오.
- 화창한 날씨에 차 안의 안전벨트와 좌석이 뜨거워질 수 있습니다. 이때 어린이가 뜨거운 시트벨트를 착용할 경우 화상을 입을 수 있으니 주의하시기 바랍니다.

어린이 보호용 장치(보조 좌석)

■ 어린이 보호용 장치의 장착

차에 탄 영아나 유아를 보호하기 위해 승인된 어린이 보조 좌석을 장착해야 합니다.

차가 움직일 때 어린이가 서 있거나 좌석 위에서 기어 다니지 않도록하십시오. 하나의 안전벨트를 어린이와 어른이 함께 착용하거나, 하나의 안전벨트에 두 어린이를 함께 착용시키지 마십시오.

어린이 보조 좌석은 반드시 뒷좌석에 설치하십시오. 어린이 보조 좌석 장착법 및 사용법에 대한 자세한 설명은 어린이 보조 좌석 제작사에서 제공하는 취급설명서를 참고하십시오.

⚠ 경고

- 운전자 좌석 때문에 어린이 보조 좌석 장착을 위한 충분한 공간이 확보되지 않으면 뒷좌석 오른쪽에 어린이 보조 좌석을 장착하십시오.
- 3점식 안전벨트를 착용할 수 없는 어린이의 경우는 안전벨트를 직접 사용하지 말고 뒷좌석에 어린이 전용 보조 좌석에 앉히십시오.
- 차 안이 뜨거운 날씨에 장시간 밀폐된 채로 있었다면, 안전벨트와 좌석은 열에 의해 뜨거워질 수 있습니다. 이로 인해 어린이가 화상을 입을 수도 있으므로 어린이를 앉힐 때는, 좌석 표면과 버클이 뜨거운지 확인하고 뜨거우면 식힌 후에 앉하십시오.
- 주행 중에 어린이를 무릎에 앉거나 팔로 안고 있지 마십시오. 경미한 충돌 사고에도 어린이를 놓칠 수 있습니다.
- 헤드레스트가 고정되지 않은 상태에서 어린이 보조 좌석을 사용하지 마십시오. 급제동 또는 충돌 시 부상을 당할 위험이 있습니다.
- 어린이 보조 좌석 장착 시 시트에 장착된 헤드레스트와 간섭이 되어 제대로 설치가 안 될 수 있습니다. 이 경우 헤드레스트를 탈거한 상태에서 어린이 보조 좌석을 장착하시기 바랍니다.
- 여러 제조업체에서 어린이를 위한 어린이 보조 좌석과 장비를 만들고 있습니다. 어린이 보조 좌석은 국가의 안전 규제를 준수하는 제품을 사용해야 합니다. 귀하가 사용하는 어린이 보조 좌석의 라벨에 국가의 안전 규제를 준수하고 있다는 문구가 씌어 있는지 확인하십시오.

- 어린이 보조 좌석은 어린이의 체격과 차량 좌석의 크기에 맞는 것을 골라야 합니다.
- 어린이 보조 좌석에 대한 취급설명서나 지시사항을 지키지 않을 경우, 사고가 났을 때 부상을 입을 가능성이 커질 수 있습니다.
- 어린이를 태우고 운전할 때는 급출발과 급제동을 하지 않도록 유의하십시오. 머리카락 부위를 심하게 다칠 수 있습니다.
- 사고가 났을 때 어린이용 보조 좌석, 안전벨트와 테더 앵커, 로워 앵커 등 고정 장치를 점검받으십시오.
- 차량의 안전 장비(안전벨트, 로워 앵커, 좌석, 테더 앵커)의 구성품은 개조하지 마십시오.

ALR(Automatic Locking Retractor) 3점식 안전벨트를 이용할 때



ALR 기능은 어린이 보조 좌석을 장착한 후 어린이 보조 좌석이 움직이지 않도록 안전벨트를 확실히 고정시켜 줍니다.

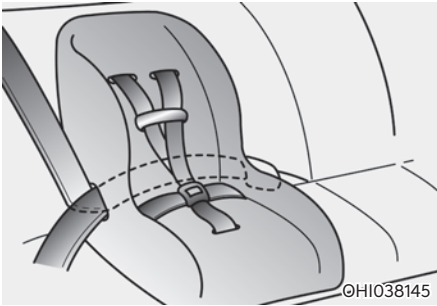

1. 어린이 보조 좌석을 뒷좌석 좌우에 장착하려면 다음과 같이 장착하십시오.
(어린이 보조 좌석 취급 방법은 해당 제품 구입 시 지원되는 취급설명서를 참고하십시오.)
2. 플레이트를 잡고 안전벨트 어깨 띠를 천천히 당긴 후 어린이 보조 좌석을 통과시켜 연결하십시오. 이때, 안전벨트가 꼬이지 않도록 주의하십시오.

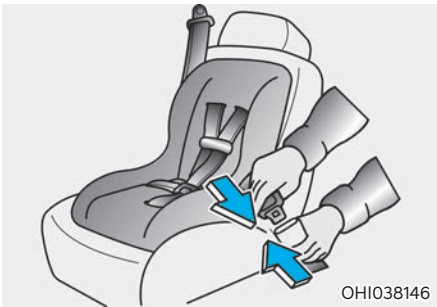

3. 3점식 안전벨트의 플레이트를 버클에 끼워 넣습니다. 이때 "딸깍" 소리가 나도록 확실히 잠그십시오.



4. 안전벨트의 어깨 띠를 끝까지 당기십시오. ALR 모드로 전환됩니다.



5. 안전벨트가 느슨해지지 않도록 어깨 띠를 천천히 감아 넣으십시오. 어깨 띠가 감아 들어가면서 소리가 들리면 ALR 모드로 전환이 끝납니다. 만약 소리가 들리지 않으면 4번, 5번 절차를 다시 하십시오.



6. 어린이 보조 좌석을 흔들어 제 위치에 확실히 장착되었는지 확인하십시오. 만약 어린이 보조 좌석이 많이 흔들린다면 4번에서 6번 절차를 다시 하십시오.

해제 방법

1. 버클의 버튼을 눌러 안전벨트를 빼냅니다.
2. 안전벨트가 완전히 감겨 들어가도록 감습니다. 자동적으로 ALR 모드가 해제됩니다.

테더 앵커를 이용할 때

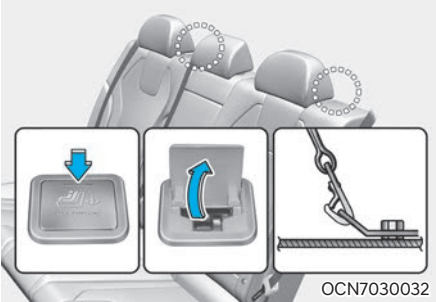

어린이 보조 좌석을 고정할 수 있는 고리 홀더가 뒷좌석 선반에 위치해 있습니다.



1. 뒷좌석 선반의 테더 앵커 커버를 여십시오.
2. 어린이 보조 좌석의 벨트를 뒷좌석 등받이 뒤로 넘기십시오.
3. 어린이 보조 좌석 벨트의 고리를 테더 앵커에 확실히 고정시키십시오.

경고

- 테더 앵커를 이용하여 어린이 보조 좌석을 고정할 때에는 사용하지 않는 뒷좌석 안전벨트의 플레이트를 해당 버클에 모두 채우십시오.
또한, 안전벨트가 어린이 보조 좌석 뒤로 지나가도록 하여 늘어져 있는 안전벨트가 어린이 손에 닿지 않도록 하십시오. 그렇지 않으면 어린이 보조 좌석에 앉아 있는 어린이가 늘어져 있는 안전벨트를 잡아당겨 몸에 압박을 당해서 심하게 다치거나 사망할 수 있습니다.
- 어린이 보조 좌석이 확실히 고정되어 있지 않으면 충돌 사고가 났을 때 어린이가 심하게 다치거나 사망할 수 있습니다. 어린이 보조 좌석을 장착하여 사용할 때는 반드시 어린이 보조 좌석 제작사의 지시에 따르십시오.
- 절대로 한 개의 테더 앵커나 로워 앵커에 두 개 이상의 어린이 보조 좌석을 장착하지 마십시오. 테더 앵커나 로워 앵커가 하중을 견디지 못하고 부러지거나 망가져서 어린이가 심하게 다치거나 사망할 수 있습니다.
- 어린이 보조 좌석이 단단히 고정되어 있는지 확인하려면 어린이 보조 좌석을 여러 방향으로 밀거나 당겨 보십시오. 확실히 고정되어 있지 않은 어린이 보조 좌석은 흔들리거나 비틀어지거나 기울어지거나 분리되어 어린이가 심하게 다치거나 사망할 수 있습니다.
- 테더 앵커는 바르게 고정된 어린이 보조 좌석의 하중만을 견딜 수 있도록 설계되었습니다. 절대로 테더 앵커를 성인용 안전벨트나 그 밖의 끈으로 사용하거나 차량에 다른 장치나 장비를 연결하기 위해 사용해서는 안 됩니다.

로워 앵커를 이용할 때

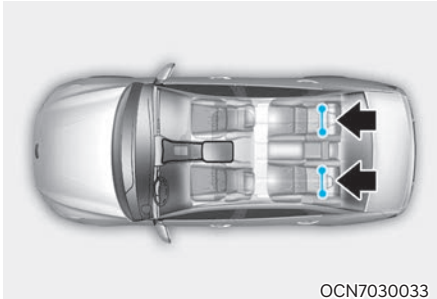

©CN7030033

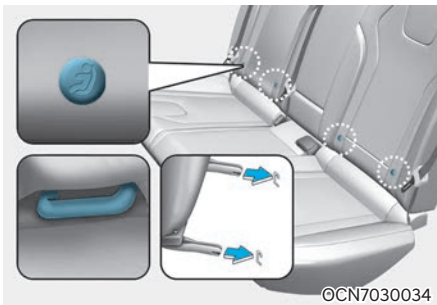

©CN7030034

일부 어린이 보조 좌석 제조사는 로워 앵커 호환용 어린이 보조 좌석을 제조하고 있습니다.

이러한 어린이 보조 좌석에는 차량 내 뒷좌석 하부에 위치한 두 개의 래치를 연결하는 두 개의 고정 부 또는 띠 장치를 포함하고 있습니다. 이러한 어린이 보조 좌석은 뒷좌석에 장착할 때 안전벨트를 사용할 필요가 없습니다.

뒷좌석 등받이에 있는 어린이 보조 좌석 심볼은 어린이 보조 좌석 심볼 로워 앵커의 위치를 나타냅니다.

뒷좌석 중앙부에는 로워 앵커가 없습니다.

⚠ 경고

- 로워 앵커를 이용하여 어린이 보조 좌석을 고정할 때에는 사용하지 않는 뒷좌석 안전벨트의 플레이트를 해당 버클에 모두 채워십시오. 또한, 안전벨트가 어린이 보조 좌석 뒤로 지나가도록 하여 늘어져 있는 안전벨트가 어린이 손에 닿지 않도록 하십시오. 그렇지 않으면 어린이 보조 좌석에 앉아 있는 어린이가 늘어져 있는 안전벨트를 잡아당겨 몸에 압박을 당해서 심하게 다치거나 사망할 수 있습니다.
- 로워 앵커 사용 시 주위에 물체가 없도록 주의하십시오. 또한 안전벨트가 끼지 않도록 주의하십시오.

로워 앵커는 뒷좌석 쿠션 뒤쪽에 장착되어 있습니다. 어린이 보조 좌석 심볼이 새겨진 아래 부분을 눌러 로워 앵커의 위치를 확인하십시오.

어린이 보조 좌석 제조사의 취급설명서를 참고하여 바르게 설치하십시오.

어린이 보조 좌석을 설치한 후에는 반드시 바르게 장착되어 있는지 확인하십시오.

어린이를 보조 좌석에 앉히기 전에 어린이 보조 좌석을 여러 방향으로 밀거나 당겨보고 보조 좌석이 바르게 장착되었는지 확인하십시오.

어린이 보조 좌석이 고정부에 의해 제 위치에 잘 고정되어 있는지 확인하십시오.

⚠ 경고

- 어린이 보조 좌석이 바르게 고정되어 있지 않으면 충돌 사고가 났을 때 어린이가 심하게 다치거나 사망할 수 있습니다.
- 테더 앵커 및 로워 앵커는 좌측 및 우측 뒷좌석에서만 사용해야 합니다. 절대로 로워 앵커용 어린이 보조 좌석을 뒷좌석 중앙에 장착하지 마십시오.

⚠ 주의

어린이 보조 좌석을 장착할 때, 뒷좌석 안전벨트 부분이 보조 좌석 및 로워 앵커에 의해 굽히거나 잡히지 않도록 하십시오.

에어백(보조 구속 장치)

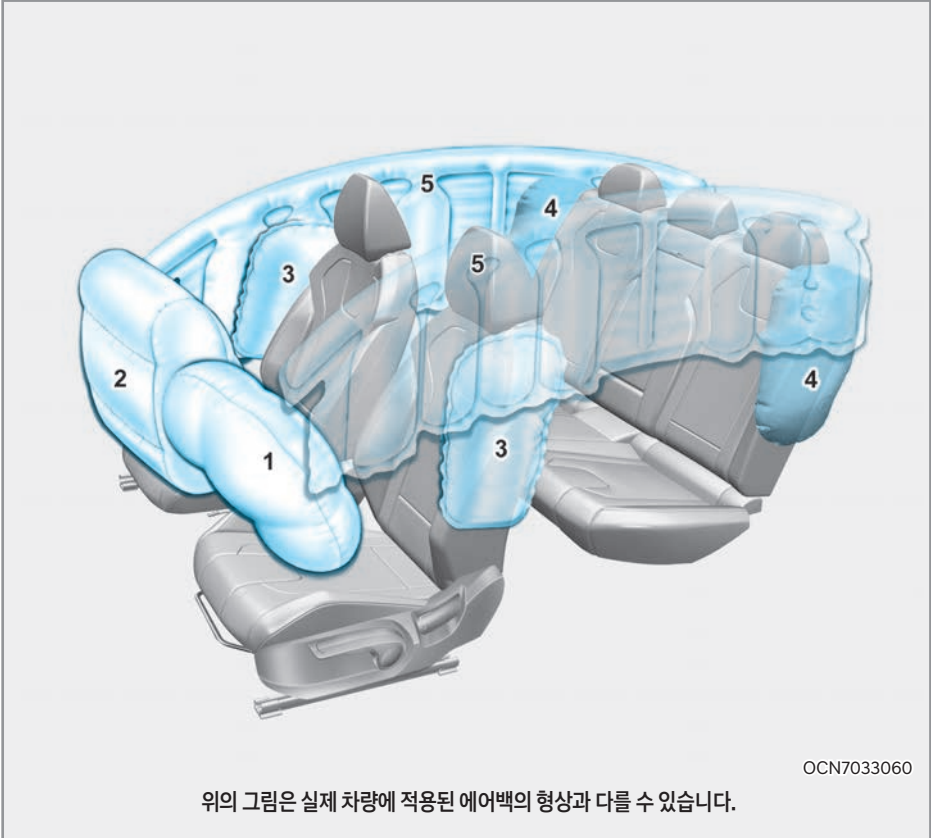

1. 운전석 에어백
2. 동승석 에어백
3. 앞좌석 사이드 에어백
4. 뒷좌석 사이드 에어백
5. 커튼 에어백

■ 에어백 관련 부품

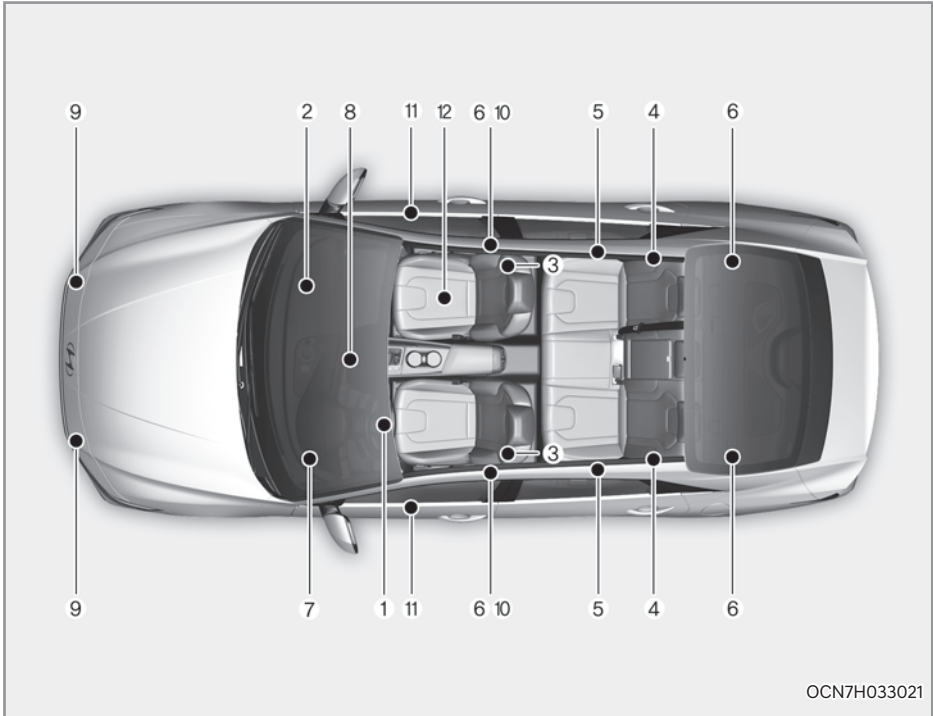

1. 운전석 에어백 모듈
2. 동승석 에어백 모듈
3. 앞좌석 사이드 에어백 모듈
4. 뒷좌석 사이드 에어백 모듈
5. 커튼 에어백 모듈
6. 리트랙터 프리텐셔너
7. 에어백 경고등
8. 에어백 제어 모듈/전복감지센서
9. 정면 충돌 센서
10. 측면 충돌 감지 센서(가속도)
11. 측면 충돌 감지 센서(압력)
12. 승객 구분 센서

에어백 제어 모듈은 시동 'ON' 일 때, 충돌 시 에어백과 프리텐서너의 작동 여부를 결정하는 충돌의 세기를 판단하기 위해 모든 에어백 부품을 항상 모니터링합니다.

- 에어백은 시동 'ON', 시동이 걸린 상태 또는 시동 'OFF' 이후 약 3분 동안 작동합니다.
- 정면이나 측면에 심각한 충돌이 있을 경우, 에어백이 순간적으로 팽창하여 다치는 것을 줄여줍니다.
- 차량의 속도에 따라서 에어백이 작동하는 것은 아닙니다.

일반적으로 에어백은 충돌 심각도와 방향에 따라서 작동하도록 되어 있으며, 이 두 가지 요소는 센서가 전기적 작동이나 에어백 작동 신호를 보낼 것인지 판단하는 중요한 요소입니다.

- 사고가 날 때 에어백이 팽창하는 것을 보는 것은 불가능합니다.

충돌 후에 에어백이 내장부에서 나와 공기가 빠진 상태로 매달려 있는 것을 볼 가능성이 큽니다.

- 충돌이 심각할 경우 탑승자를 보호하기 위해 에어백은 빠르게 팽창합니다.

에어백 팽창 속도는 에어백 설계의 필수적인 부분으로 심하게 다치거나 사망을 줄여주는데 필요합니다. 그러나 에어백이 팽창할 때 큰 힘으로 팽창하도록 되어 있어, 에어백에 의해 안면마찰, 타박상 또는 뼈가 부러지는 상해가 날 수 있습니다.

- 스티어링 휠에 장착된 에어백과 접촉할 경우 심하게 다칠 수 있습니다.

특히 탑승자가 스티어링 휠과 상당히 가까이 있을 때 더 위험합니다.

경고

운전자는 차량을 운전하는데 방해가 되지 않는 범위 안에서 스티어링 휠로부터 가능한 멀리 앉아야 합니다. 동승석에서는 가능한 좌석을 뒤로 이동시켜 바른 자세로 앉으십시오.

에어백 작동 시 2차 피해



에어백 제어 모듈은 사고 시 발생하는 충격의 정도를 감지하여 에어백이 작동하도록 신호를 보냅니다. 이 신호에 의해 에어백 모듈(에어백 공기주머니)에 내장된 화약이 폭발하여 에어백을 짧은 시간 내에 부풀려 탑승자를 보호합니다. 이렇게 에어백이 작동할 때 순식간에 화약이 폭발하므로 소음, 섬광, 연기 등이 발생하며 순식간에 팽창하는 에어백 공기주머니의 천에 의해 타박상이나 찰과상, 안경 파손에 의한 부상 등이나 화약 폭발 시의 화상을 입을 수도 있습니다.

소음과 연기

에어백이 부풀어 오를 때, 큰 소음과 차량 내부에 연기처럼 보이는 가루가 날려집니다. 이는 정상적인 것이며, 에어백이 팽창할 때 생기는 결과입니다. 에어백이 작동한 후에, 연기와 가루뿐만 아니라 가슴 부분의 안전벨트와 에어백의 압박으로 인해 숨쉬기 거북하게 느낄 수도 있습니다. 연기와 가루에 오랫동안 노출되는 것과 숨쉬기 거북함을 방지하기 위해 에어백이 터지고 난 후에는 창문이나 도어를 열어 차 안을 환기하십시오. 연기와 가루는 무독성이나 피부(눈, 코, 목 등)에 자극을 줄 수 있는데 이때는 즉시 차가운 물로 닦고 자극이 오래가면 의사와 상의하여 치료하십시오.

경고

에어백이 작동할 때, 스티어링 휠과 크래쉬 패드의 에어백 관련 부품이 매우 뜨겁습니다. 부상을 방지하기 위해 에어백이 부풀어 오른 후에 에어백 내장 부분을 바로 만지지 마십시오.

어린이 보조 좌석 설치 금지



OH1038152

차량에 승객 구분 센서의 유무와 관계없이, 동승석에는 뒤로 보는 어린이 보조 좌석을 설치하지 마십시오. 동승석 에어백이 팽창하면 뒤로 보는 어린이 보조 좌석에 끼치는 위험이나 치명적인 부상이 매우 큽니다. 또한, 동승석에 앞으로 보는 어린이 보조 좌석도 장착하지 마십시오. 동승석 에어백이 팽창하면 보조 좌석이 적정 위치에 있지 못하거나 적절히 구속되지 못할 때 어린이가 심각하고 치명적인 부상을 입을 수 있습니다.

⚠ 경고

- 앞좌석에 어린이 보조 좌석을 절대로 설치하지 마십시오. 에어백이 팽창할 때 에어백 팽창 충격에 의해 심하게 다치거나 사망할 수 있습니다.
- 측면 에어백이 장착된 뒷좌석 도어 쪽에 어린이를 앉힐 때 반드시 어린이 보조 좌석을 가능한 도어 쪽에 닿지 않게 안쪽으로 확실히 고정시켜 설치한 후 앉히십시오. 측면 에어백이 팽창할 때, 팽창 충격에 의해 심하게 다치거나 사망할 수 있습니다.

■ 에어백 경고등



W7-147

에어백 장치는 충돌 센서, 에어백 제어 모듈, 에어백 공기주머니 등 3개의 요소로 구성되어 있습니다. 본 장치는 인명을 보호하는 중요한 장치로서 매우 정교하고 신뢰성이 높게 제작되어 있습니다. 이러한 장치의 어느 부분에 작은 고장이 발생하여도 에어백 경고등이 켜지도록 되어 있습니다.

시동 'ON' 하면 약 6초 동안 표시등이 켜진 후 꺼지면 정상이나 다음과 같은 상황은 에어백 장치의 고장으로 사고 시 에어백이 정상적으로 작동하지 않을 수 있으므로 운전을 중지하고 즉시 당사 직영 하이테크센터나 블루핸즈에서 점검을 받으십시오.

- 시동 'ON' 시 에어백 경고등이 초기 약 3~6초 동안 켜지지 않을 때
- 시동 'ON' 시 에어백 경고등이 약 3~6초 동안 켜진 후 꺼지지 않고 계속 켜져 있을 때
- 주행 중에 에어백 경고등이 켜질 때
- 시동 'ON' 시 에어백 경고등이 깜박일 때

■ 에어백 장치의 구성 및 기능

운전석, 동승석 에어백은 정면에서 보통이나 그 이상 강도로 충돌하였을 때, 사이드 및 커튼 에어백은 측면에서 보통 이상의 강도로 충돌하였을 때 안전벨트를 보조하는 보조 장치입니다.

가벼운 추돌이나 충돌 사고가 났을 때는 안전벨트만으로 탑승자가 부상을 당할 위험을 줄일 수 있습니다. 그러나 심한 추돌이나 충돌 사고가 나서 안전벨트만으로 탑승자가 부상을 당할 위험을 줄일 수 없을 때, 안면이나 상체의 충격을 덜어주기 위해 장착된 것이 에어백 장치입니다.

에어백이 작동해서 탑승자를 보호하는 효과는 탑승자가 안전벨트에 고정되어 있을 경우에 발휘하기 때문에 안전벨트의 보조 구속 장치(SRS)라고도 합니다. 에어백은 안전벨트를 대신할 수 없습니다.

i 알아두기

SRS는 Supplemental Restraint System의 약자로 “보조 구속 장치”라는 의미입니다.

어드밴스드 에어백 (Advanced Air Bag)

본 차량은 운전석 및 동승석에 어드밴스드 에어백과 3점식 안전벨트가 장착되어 있습니다.

어드밴스드 에어백은 충돌의 심각성에 따라 두 단계로 에어백 전개를 제어합니다. 제 1단계는 중간 정도의 충돌, 제 2단계는 심한 정도의 충돌에 전개하며 안전벨트를 바르게 착용하지 않으면 사고 시 심하게 다칠 수 있습니다.

또한, 승객 구분 시스템이 장착되어 있어, 동승석에 탑승자가 있는지 판단하고 특정 조건에서는 동승석 에어백을 작동하지 않습니다.

i 알아두기

에어백은 충돌 및 전복 시 프리텐셔너 안전벨트와 함께 작동하며 향상된 탑승자 보호 기능을 제공합니다.

⚠ 경고

에어백이 장착되어 있더라도 다음 사항을 항상 유의하십시오.

- 어린이는 에어백 전개 시 심하게 다치거나 사망할 수 있습니다.
- 어린이는 동승석보다 뒷좌석이 더 안전합니다.
- 동승석에 어린이 보호용 장치(보조 좌석)를 절대로 설치하지 마십시오.
- 항상 안전벨트를 사용하고, 어린이 보조 좌석은 뒷좌석에 설치하여 사용하십시오.
- 에어백은 안전벨트의 보조 안전 장치이므로 에어백이 장착된 차에서도 반드시 안전벨트를 착용해야 합니다.
- 안전벨트를 착용하지 않거나 좌석에 앉은 자세가 바르지 않으면 사고가 났을 때 에어백에 의해 보호받을 수 없어 심하게 다치거나 사망할 수 있습니다.
- 사고가 났을 때, 바른 자세로 앉아 있지 않으면 순식간에 팽창하는 에어백에 의해 다칠 수 있으며 충돌 중에 발생하는 추가 충돌에 보호받을 수 없습니다.
- 또한 팽창하는 에어백에 의해 안면이나 그 밖의 신체 부위에 찰과상을 입거나 안경이 파손되면서 다칠 수 있고 화약이 폭발할 때 화상을 입을 수 있습니다.
- 에어백과 탑승자 사이에는 어떠한 물건도 놓아 두지 마십시오. 팽창하는 에어백에 의해 부상을 당할 위험이 커집니다.
- 운전석, 동승석 에어백은 정면에서 보통 강도 이상으로 충돌하였을 때만, 사이드 및 측면 에어백은 측면에서 보통 이상의 강도로 충돌하였을 때만 작동합니다.
- 일반적으로 에어백은 측면(사이드 및 커튼 에어백 미장착 차량의 경우)이나 후면 충격, 가벼운 정면 충돌이나 기동 충돌 시에는 작동되지 않습니다. 다중 충돌 시, 뒤에 오는 충격에 대해서는 에어백에 의해 보호되지 않습니다.
- 품질이나 성능이 부적합한 좌석을 장착하거나 시트 커버를 개조한 경우, 안전부품(에어백/시트벨트/승원감지센서 등)의 성능이 감소되어 예상치 못한 부상을 입을 수 있으며 전선 단선/단락에 의한 화재 위험 및 전자 부품 손상에 의한 경고가 발생 될 수 있습니다. 순정부품 좌석/시트커버는 품질과 성능을 당사가 보증하는 부품입니다.

- 에어백이 장착된 부위나 충돌 센서가 장착된 부위에 망치나 단단한 물건 등으로 임의로 충격을 가하지 마십시오. 예상치 못한 에어백의 팽창으로 심하게 다칠 수 있습니다. 또한 엔진룸을 점검할 때에는 반드시 시동을 끄고 하십시오.
- 차가 물에 잠겼다면(카펫이 젖었거나 차량 바닥 부분에 물이 차올랐을 때 등) 시동 버튼을 누르지 마십시오. 운전자가 에어백에 아주 가까이 있을 경우 에어백이 팽창하면서 심하게 다치거나 사망할 수 있습니다. 차를 견인시켜 당사 지역 하이테크센터나 블루핸즈에서 점검과 정비를 받으십시오.
- 품질이나 성능이 부적합한 범퍼 가드 장착 또는 범퍼 교체 시 충돌 성능 및 에어백 작동에 좋지 않은 영향을 끼칠 수 있습니다. 순정부품 범퍼 가드/범퍼는 품질과 성능을 당사가 보증하는 부품입니다.
- 내장 부품을 분해 후 재 조립할 경우 내장 부품의 훼손이나 변형으로 체계가 정상적으로 되지 않을 수 있습니다. 이 경우 에어백 전개 시 내장 부품이 떨어져 나와 심하게 다칠 수 있습니다.

■ 안전벨트 착용의 중요성

에어백(보조 구속 장치)이 장착되어 있어도 안전벨트를 착용해야 하는 중요한 이유는 다음과 같습니다.

- 안전벨트는 에어백이 팽창할 때 에어백으로부터 보다 멀리 떨어진 위치에 있도록 도와줍니다.
- 차에 있는 에어백은 충돌이 시작될 때 에어백으로부터 멀리 앉아 있어야 탑승자를 보다 효과적으로 보호합니다.
- 전복 및 측면 또는 후면 충돌 시, 에어백이 작동하지 않더라도 이 때에 부상당할 위험을 줄여줍니다.
- 에어백이 작동하지 않는 가벼운 충격에서도 부상을 당할 위험을 줄여 줍니다. 사고가 났을 때 차량에서 튕겨져 나오는 위험을 줄여 줍니다.

■ 운전석 에어백



■ 운전석 에어백



운전석 에어백은 스티어링 휠에 내장되어 있습니다.

⚠ 경고

- 운전자는 차량을 운전하는데 방해가 되지 않는 범위 안에서 스티어링 휠로부터 가능한 멀리 앉아야 합니다. 스티어링 휠과 너무 가까우면 에어백이 작동할 때 심각한 또는 치명적인 부상을 입을 수 있습니다.
- 에어백 내장부나 내장부와 운전자 사이에는 어떠한 물건도 놓아 두지 마십시오. 에어백이 작동하는 속도와 힘에 의해서, 물건이 운전자에게 강하게 부딪혀 심하게 다치거나 사망할 수 있습니다.
- 스티어링 휠 커버에는 부착물 또는 장신구 등을 붙이지 마십시오. 에어백이 작동하는 것을 방해할 수도 있습니다.

■ 동승석 에어백



동승석 에어백은 글로벌 박스 위 크래쉬 패드에 내장되어 있습니다. 따라서 크래쉬 패드 위에 물건을 올려 놓거나 부착물을 붙이지 마십시오.

⚠ 경고

- 동승석 에어백은 운전석 에어백보다 크고 작동하는 힘이 더 강합니다. 따라서 동승석 탑승자가 적절한 위치에서 안전벨트를 착용하고 있지 않으면 심하게 다치게 하거나 사망할 수 있습니다. 동승석 탑승자는 최대한으로 좌석을 뒤로 이동시키고 제자리에 앉아 있어야 합니다.
- 주차장이나 차고에 들어갈 때 동승석 탑승자도 항상 안전벨트를 착용하고 있게하십시오.
- 운전자가 위급한 상황에서 갑자기 급제동을 하면 안전벨트를 착용하지 않은 탑승자는 밖으로 튕겨 나가거나, 에어백과 밀착될 수 있습니다. 충돌할 때의 충격으로 순식간에 팽창하는 에어백에 의해 안전벨트를 착용하지 않은 탑승자가 심하게 다치거나 사망할 수 있습니다.

- 동승석 탑승자가 크래쉬 패드에 손이나 발을 올려 놓거나 얼굴을 가까이 하지 않도록하십시오. 에어백이 작동할 때 강한 충격을 받을 수 있습니다.
- 동승석에 에어백을 장착한 차에서는 어린이나 노약자, 임산부를 앞자리에 앉히지 마십시오. 순식간에 팽창하는 에어백에 의해 심하게 다칠 수 있습니다. 어린이 보조 좌석을 앞좌석에 장착하지 마십시오.
- 동승석 에어백을 장착한 차의 경우 에어백이 팽창하는 부위에 물건(휴대폰 거치대, 컵 홀더 거치대, 카세트 홀더, 향수 및 스티커, 크래쉬 패드 커버 등)을 놓거나 붙이지 마십시오. 또한 앞 유리창에 장식물이나 실내 미러에 와이드 미러를 달지 마십시오. 이러한 물건들에 의해 에어백이 팽창하는 것이 방해되거나 팽창할 때 심하게 다치거나 사망할 수 있습니다.

■ 승객 구분 시스템 (OCS) ☞ 사양 적용시

동승석 시트에 장착된 승객 구분 센서는, 동승석 탑승자를 어린이 보호용 장치(보조 좌석)와 성인으로 구분하여 에어백 제어 장치(ACU)에 탑승자 정보를 보내며, 에어백 제어 장치(ACU)는 탑승자 정보와 충돌 신호를 이용하여 동승석 에어백 전개 여부를 결정합니다.

- 승객 구분 시스템(OCS)은 동승석 탑승자가 바른 자세로 차량에 탑승한 경우 이를 감지하여 동승석 에어백을 정상적으로 작동시켜 필요한 경우에 팽창시킵니다.
- 어린이 보호용 장치(보조 좌석)가 동승석에 ALR 3점식 안전벨트를 사용하여 설치된 경우 이를 감지하고 동승석 에어백이 작동하지 않습니다.
- 체구가 작은 어른 또는 바르지 않은 자세로 앉아있는 경우 동승석 에어백이 작동하지 않을 수 있습니다.

i 알아두기

- OCS는 Occupant Classification System의 약자입니다.
- ACU는 Airbag Control Unit의 약자입니다

i 알아두기

승객 구분 시스템은 FMVSS (미국 자동차 안전기준) 208(탑승자 충돌보호)기준으로 설계되었습니다.

i 알아두기

시동 'ON' 후 PASSENGER AIR BAG "OFF" 표시등은 동승석 탑승자가 없을 경우 항상 켜져 있습니다. 동승석에 탑승자가 앉으면, 수초 후에 승객 구분 센서가 동승석 탑승자를 감지하며 PASSENGER AIR BAG "OFF" 표시등은 꺼집니다.

승객 구분 시스템 (OCS)의 주요 구성품

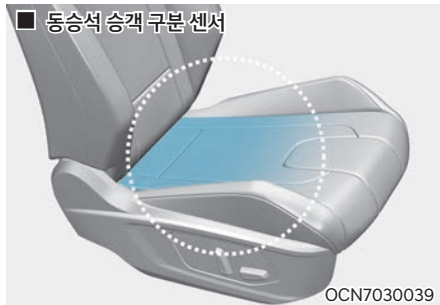

- 동승석 시트 쿠션에 장착되어 있는 승객 구분 센서
- 동승석 에어백 시스템의 작동 여부를 결정하는 에어백 제어 장치
- 동승석 에어백 작동 여부를 나타내는 PASSENGER AIR BAG "OFF" 표시등

승객 구분 시스템 (OCS) 사용방법



안전벨트를 매고, 정자세로 앉으십시오.

동승석 탑승자가 바른 자세를 유지하도록 한 후 시동을 걸면 시스템이 동승석 탑승자를 감지한 후 동승석 에어백이 정상적으로 작동합니다. 동승석에 사람이 앉은 표시등이 켜져 있을 경우 시동을 끄고 동승석 탑승자가 정자세를 유지하도록 한 후 다시 시동을 걸어 PASSENGER AIR BAG "OFF" 표시등이 꺼지는지 확인바랍니다. PASSENGER AIR BAG "OFF" 표시등이 계속 켜져 있을 경우, 동승석 탑승자를 뒷좌리에 탑승하도록 하십시오.

동승석에는 어린이 보호용 장치(보조 좌석)를 절대로 설치하지 마십시오. 불가피하게 어린이 보호용 장치(보조 좌석)를 설치할 경우에는 앞 보기로 ALR 3점식 안전벨트를 사용하여 설치 후 동승석을 최대한 뒤로 이동시키십시오.

어린이 보호용 장치(보조 좌석)를 설치한 후 PASSENGER AIR BAG "OFF" 표시등이 꺼져있으면 동승석 에어백이 작동하는 조건이므로 즉시 어린이 보호용 장치(보조 좌석)를 뒷좌석에 설치하시기 바랍니다.

⚠ 경고

동승석에 어린이 탑승한 후 PASSENGER AIR BAG "OFF" 표시등이 켜져 있을 경우 충돌 시 동승석 에어백이 팽창하지 않을 수 있습니다. 또한 어린이 보호용 장치(보조 좌석) 설치한 후 PASSENGER AIR BAG "OFF" 표시등이 꺼져 있을 경우에는 충돌 시 동승석 에어백이 작동하는 조건이 됩니다.

위와 같은 상황이 발생할 경우 동승석 탑승자나 어린이 보호용 장치(보조 좌석)를 즉시 뒷좌석으로 탑승 및 이동시키고 당사 직영 하이테크센터나 블루핸즈를 방문하여 점검 및 수리를 받으십시오.

승객 구분 시스템(OCS)은 다음 표의 1번부터 4번 조건에 따라 동승석 에어백을 작동 또는 미작동시킵니다.

동승석 승객 구분 시스템의 작동 조건

승객 구분 시스템 작동 조건	표시등/경고등		장 치
	PASSENGER AIR BAG "OFF" 표시등	에어백 경고등	동승석 에어백
1. 성인 *1	꺼짐	꺼짐	작동
2. 어린이 보조 좌석*3에 앉힌 12개월 미만 어린이*4 또는 유아*2	켜짐	꺼짐	미작동
3. 공석	켜짐	꺼짐	미작동
4. 시스템 오류	꺼짐	켜짐	작동

*1: 승객 구분 시스템은 성인의 체격 조건에 해당하는 사람을 성인으로 판단합니다. 체형이 작은 성인이 동승석에 앉았을 경우 시스템은 그 사람의 체형 및 자세에 기초하여 그 사람을 성인으로 인식하지 못할 수 있습니다.

*2: 어린이를 동승석에 앉히지 마십시오. 성장한 어린이가 동승석에 앉았을 때 시스템은 그 사람의 체형 및 자세에 기초하여 성인으로 인식할 수 있습니다.

*3: 절대로 동승석에 어린이 보조 좌석을 설치하지 마십시오.

*4: 12개월 이상에서 12살 이하 어린이가 동승석에 앉을 경우 PASSENGER AIR BAG "OFF" 표시등이 켜지거나 꺼질 수 있습니다. 이것은 정상적인 조건입니다.

경고

탑승자가 동승석에 바르지 않게 앉아 있거나 물건을 올려 놓거나 좌석 아래에 물건을 놓으면 승객 구분 시스템(OCS) 작동에 방해가 될 수 있습니다. 운전자와 모든 탑승자는 에어백과 안전벨트에 의해 최대의 효과를 얻기 위해서는, 항상 바른 자세로 앉고 안전벨트를 바른 방법으로 착용해야 합니다.

알아두기

PASSENGER AIR BAG "OFF" 표시등이 켜진 상태에서는 동승석 에어백 미전개되며, 꺼진 상태에서 동승석 에어백은 작동 조건이 됩니다.

주의

- 시트 표면을 덮는 차량용 쿠션은 사용하지 마십시오. 품질이나 성능이 부적합한 동승석 시트 히터 사용시 정상 작동되지 않을 수 있습니다. 순정부품은 품질과 성능을 당사가 보증하는 부품입니다.
- 승객 구분 시스템을 임의로 변경 또는 개조 시에는 정상 작동하지 않아 충돌 사고가 났을 때 심하게 다칠 수 있습니다.
- 수리 등의 목적으로 동승석 시트 탈/부착 후, 동승석에 사람이 앉아 있을 때 PASSENGER AIR BAG "OFF" 표시등 및 에어백 경고등이 정상 작동하는지 반드시 확인하십시오.
- 스템이나 세제를 이용하여 내부 세차 후에는 반드시 충분히 시트를 건조시킨 후, PASSENGER AIR BAG "OFF" 표시등 및 에어백 경고등 정상 작동 여부를 확인하십시오.
- 동승석 시트나 승객 구분 시스템은 반드시 당사 직영 하이테크센터나 블루핸즈를 방문하여 점검 및 수리를 받으십시오.

⚠ 경고

승객 구분 시스템(OCS) 오류 또는 오작동이 발생할 수 있으므로 심각한 부상 및 사망의 위험을 줄이기 위해 아래의 내용을 준수하십시오.



- 무거운 물건을 동승석에 올려놓거나 등받이 포켓에 넣어두지 마십시오.

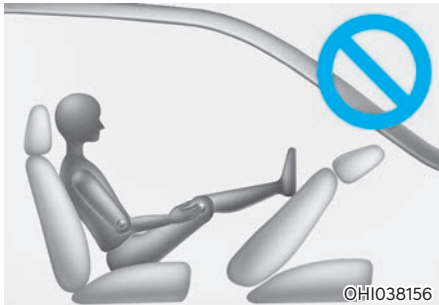

- 뒷좌석에 앉을 경우, 다리를 동승석 위에 올려 놓지 마십시오.



- 동승석에 앉을 경우, 앞으로 치우쳐서 앉지 마십시오.



- 동승석 등받이를 지나치게 뒤로 젖히지 마십시오.



- 동승석 앉을 경우, 다리를 크래쉬 패드 위에 올려놓지 마십시오.



- 동승석 앉을 경우, 어느 한쪽으로 치우쳐서 앉지 마십시오.

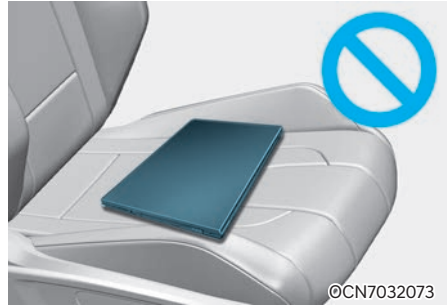

- 노트북이나 DVD 등 전자 장비나 다량의 물품 등 전도성 물체를 동승석 시트 위에 올려놓지 마십시오.
- 인버터 충전기(Inverter charger)를 사용하는 전자 기기(노트북, 위성라디오 등)를 사용하지 마십시오.



- 스키복이나 영당이 보호대 등과 같은 두꺼운 옷을 입고 동승석에 앉지 마십시오.



- 동승석에 실수로 다량의 음료수 또는 물을 쏟았을 때, 에어백 경고등이 켜지거나 오작동을 일으킬 수 있으니 시트를 완전히 말리고 주행하십시오.
- 요철 형태의 날카로운 물건을 동승석 시트 위에 올려놓지 마십시오. 날카로운 물건에 좌석 표면 및 승객 구분 시스템(OCS)이 손상될 수 있습니다.
- 시트 커버링이나 시트 교체 시, 품질과 성능을 만족하는 부품을 사용하십시오. 품질이나 성능이 부적합한 부품 사용시 승객 구분 시스템이 정상 작동하지 않을 수 있습니다. 승객 구분 시스템은 당사에서 공급하는 순정부품만을 기준으로 개발되어 있습니다. 이를 임의 변경 또는 개조 시에는 정상 작동하지 않아 충돌 사고 발생 시 심각한 손해가 발생할 수 있습니다. 순정부품은 품질과 성능을 당사가 보증하는 부품입니다.



- 동승석에 두꺼운 모포나 방석 등 시트 쿠션 표면을 덮는 시트 액세서리는 사용하지 마십시오.

■ 측면 에어백

사이드 에어백

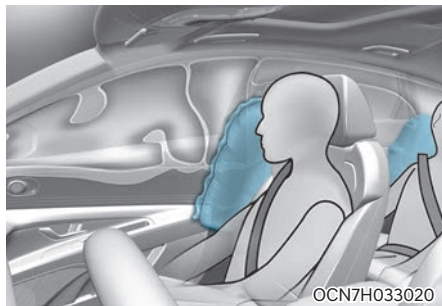
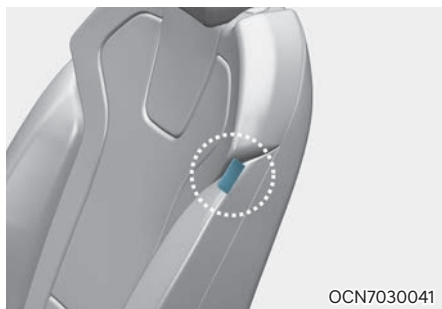

사이드 에어백은 앞좌석 바깥쪽과 뒷좌석 바깥쪽에 내장되어 있습니다.

에어백 작동 조건에 해당하면 탑승자의 측면을 보호하기 위하여 작동합니다.

- 사이드 에어백 작동 조건
 - 측면 충돌
 - 전복 사고(전복 센서 장착 차량)

사이드 에어백은 측면 충돌 시에 작동하나 측면 충돌이 아니라도 충격이 측면 충돌 센서에 전달될 때는 사이드 에어백이 작동할 수 있습니다.

또한, 전복 센서가 장착된 차량은 전복 사고 시에 작동하나 전복 사고가 아니라도 전복 센서에서 전복상황으로 인식할 때는 사이드 에어백이 작동할 수 있습니다.

⚠ 경고

- 사이드 에어백 장착 차량의 좌석에는 어떠한 커버도 씌우지 마십시오. 사이드 에어백이 팽창하는 것을 방해할 수 있습니다.
- 좌석 측면에 무리한 힘을 가하거나 좌석을 변형시키지 마시고, 또한 좌석에 장식물 등의 추가 부착물을 장착하지 마십시오. 그렇지 않을 경우, 에어백이 오작동하여 부상을 입을 수 있습니다.
- 좌석 및 좌석 커버에 손상이 있을 경우 사이드 에어백 장착 차량임을 알리고 당사 직영 하이테크센터나 블루핸즈에서 수리 및 교체를 받으십시오.
- 사이드 에어백 라벨 등 좌석에 부착된 라벨의 벗어난 틈으로 어떤 물건도 집어넣지 마십시오. 에어백 팽창 시 예기치 못한 에어백 전개로 다칠 수 있습니다.
- 사이드 에어백을 장착한 차량의 경우 에어백이 팽창하는 부위(차량의 도어, 유리창, 앞/뒤 필라 등)에 물건을 놓거나 붙이지 마십시오. 이러한 물건들이 에어백 팽창을 방해하거나 팽창할 때 물건들에 의해 심하게 다치거나 사망할 수 있습니다.

커튼 에어백

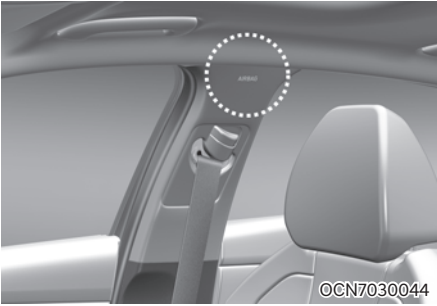

OCN7030044

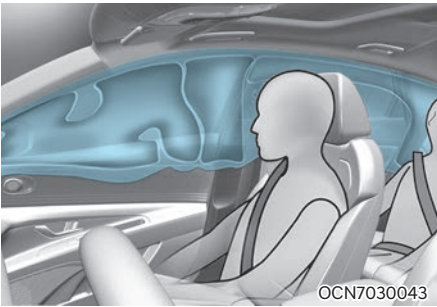

OCN7030043

커튼 에어백은 양쪽 도어 위쪽의 천정 끝에 내장되어 있습니다. 에어백 작동 조건이 되면 앞좌석과 뒷좌석 도어 쪽 탑승자의 머리를 보호하기 위해 작동합니다.

- 커튼 에어백 작동 조건
 - 측면 충돌
 - 전복 사고(전복 센서 장착 차량)

커튼 에어백은 측면 충돌 시에 작동하나 측면 충돌이 아니라도 충격이 측면 충돌 센서에 전달될 때는 커튼 에어백이 작동할 수 있습니다.

또한, 전복 센서가 장착된 차량은 전복 사고 시에 작동하나 전복 사고가 아니라도 전복 센서에서 전복 상황으로 인식할 때는 커튼 에어백이 작동할 수 있습니다.

 경고

- 커튼 에어백의 최대 효과를 얻으려면 운전자 및 동승석 탑승자와 뒷좌석 도어 쪽 탑승자는 반드시 안전벨트를 단단히 착용하고 똑바로 앉아 있으십시오. 특히, 어린이는 적절한 보조 좌석에 앉하십시오.
- 커튼 에어백이 장착된 뒷좌석 도어 쪽에 어린이를 앉힐 때는 반드시 어린이 보조 좌석을 도어 쪽에 달지 않게 가능한 안쪽으로 단단히 고정시켜 장착한 후 사용하십시오. 팽창하는 측면 에어백에 충격을 받아 심하게 다치거나 사망할 수 있습니다.
- 커튼 에어백을 장착한 차량의 경우 에어백이 팽창하는 부위(차량의 도어, 헤드라이닝, 유리창, 앞/뒤 필라 등)에 물건을 놓거나 붙이지 마십시오. 이러한 물건들이 에어백 팽창을 방해하거나 팽창할 때 물건들에 의해 심하게 다치거나 사망할 수 있습니다.
- 코트 후크에 옷 이외의 다른 물건(옷걸이 및 단단하거나 날카롭거나 깨지기 쉬운 물건 등)은 걸지 마십시오. 사고 시 에어백이 팽창하면서 차량 손상뿐만 아니라 심하게 다치거나 사망할 수 있습니다.

⚠ 경고



- 측면(사이드 및 커튼 에어백) 에어백이 장착된 좌석에 앉았을 때는 도어에 머리나 몸을 기대거나 팔을 올려놓거나 창문 밖으로 손을 내밀지 마십시오. 또한 도어와 탑승자 사이에 어떠한 물건도 놓아두지 마십시오.
- 에어백이 팽창하는 부위(헤드라이닝, 사이드 필라트림 등)에 어떠한 물건도 부착하지 마십시오.
- 에어백 장치의 어떤 부품도 임의로 분해하거나 수리하지 마십시오. 반드시 당사 직영 하이테크센터나 블루핸즈에서 정비를 받으십시오.

위의 주의사항을 따르지 않을 경우 사고가 났을 때 탑승자가 심하게 다치거나 사망할 수 있습니다.

■ 에어백의 작동/비작동 조건

다음의 상황에서는 충돌 센서가 반응하지 않아 에어백이 작동하지 않을 수 있습니다.

- 후면 충격
- 충돌 사고에서의 2, 3차 충격
- 저속 충격

에어백 충돌 센서

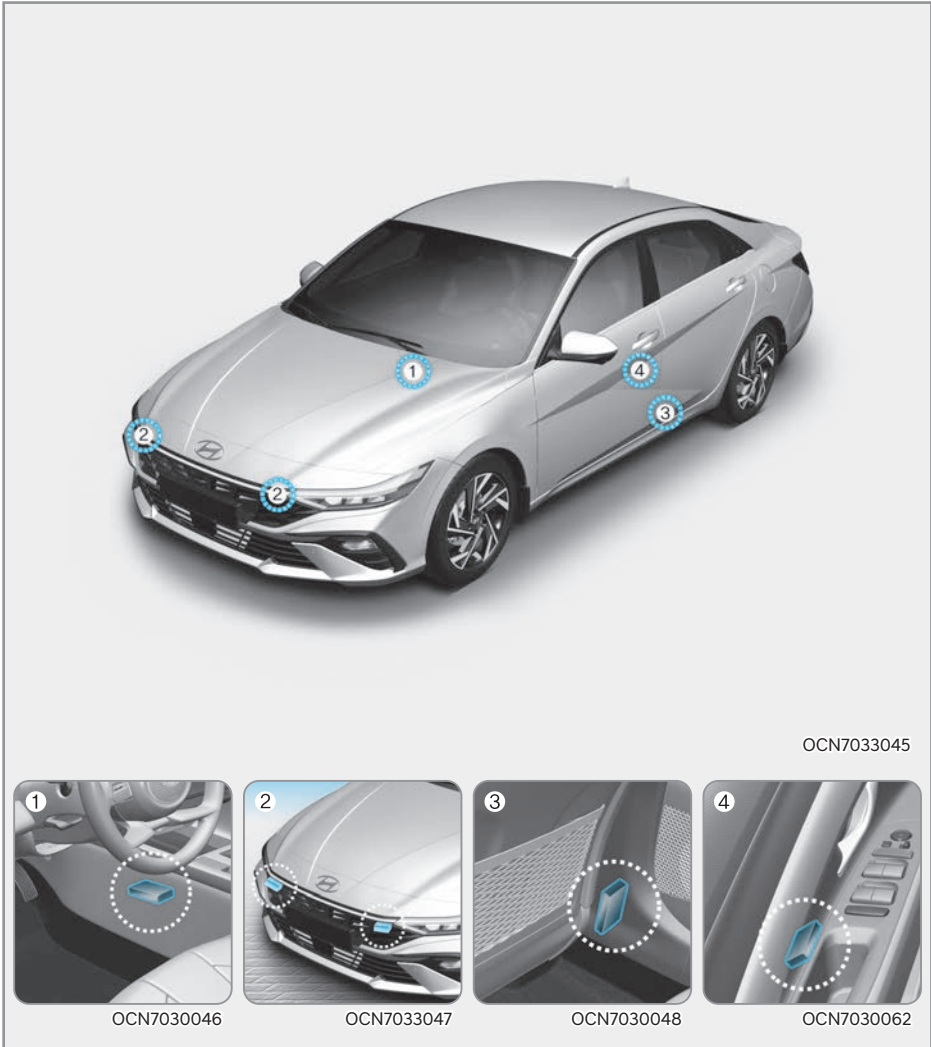

- 1. 에어백 제어 모듈/전복 센서
- 2. 정면 충돌 센서
엔진룸 내 앞쪽에 위치합니다.

- 3. 측면 충돌 감지 센서(가속도)
B-필라 하단부에 내장되어 있습니다.
- 4. 측면 충돌 감지 센서(압력)
앞 도어에 내장되어 있습니다.

⚠ 경고

- 정면 충돌 센서 또는 측면 충돌 센서 부위에 임의의 충격을 가하지 마십시오. 각 센서에 영향을 받아 에어백이 작동할 수 있습니다.
- 특히 정면 충돌 센서의 경우, 센서의 장착 각도가 변경될 때는 에어백이 작동하지 않아야 할 때 작동하거나 또는 작동해야 할 때 작동하지 않을 수도 있습니다. 따라서, 센서를 임의로 만지지 마십시오. 또한 엔진룸 점검할 때는 반드시 시동을 끄고 점검하십시오.
- 앞쪽 범퍼나 차체의 변형, 측면 충돌 센서가 내장되어 있는 앞 도어, B-필라와 센서의 각도가 달라질 때도 문제가 발생할 수 있으므로 당사 직영 하이테크센터나 블루핸즈에서 점검을 받으십시오.

에어백의 작동 조건

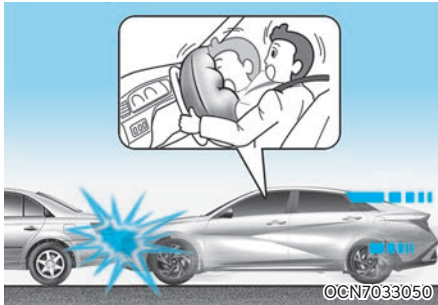

정면 에어백

정면 에어백(운전석 및 동승석 에어백)은 정면 충돌 시, 정면 충돌 센서에 충격이 전해지면 충돌 세기에 따라 에어백 제어 모듈에서 판단하여 작동합니다.

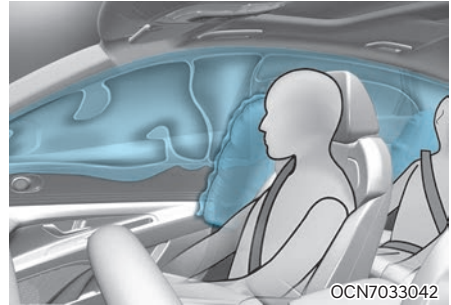
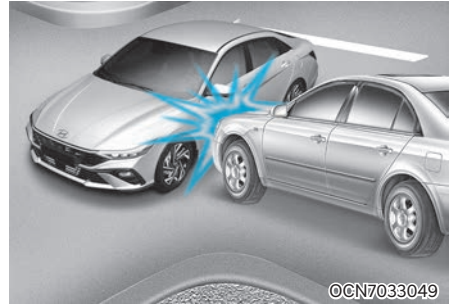

측면 에어백

측면 에어백(사이드 및 커튼 에어백)은 측면 충돌 시, 측면 충돌 센서에 충격이 전해지면 충돌 세기에 따라 에어백 제어 모듈에서 판단하여 작동합니다.

정면 에어백(운전석 및 동승석 에어백)은 정면 충돌 시에 작동하나 정면 충돌이 아니라도 정면 충돌 센서에 충격이 전해지면 정면 에어백이 작동할 수 있습니다.

측면 에어백(사이드 및 커튼 에어백)은 측면 충돌 또는 전복 사고 시에 작동되어지나 측면 충돌 또는 전복 사고가 아니라도 충격이 측면 충돌 센서에 전달될 때 또는 전복 센서에서 전복 상황으로 인식할 때는 측면 에어백이 작동될 수 있습니다.

비포장도로나 보도블록 같은 돌출된 도로나 평지 도로에서도 돌출부에 의해 하체 충격이 전해지면 에어백이 작동할 수 있습니다.

돌출부가 있는 도로에서는 반드시 서행하십시오.

에어백의 비작동 조건

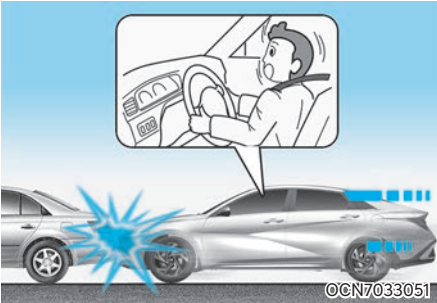

안전벨트로 탑승자를 보호할 수 있는 경미한 사고 충격

에어백이 작동해도 탑승자 보호를 위해 적절한 도움이 되지 않으며, 오히려 에어백 작동으로 2차 피해(가벼운 찰과상, 안경 파손, 화상 등)가 나서 심하게 다칠 수 있으므로 에어백이 작동하지 않을 수 있습니다.



후방 추돌이나 충돌 사고

충돌반력에 의해 탑승자는 좌석 등받이 쪽으로 움직이게 됩니다. 이 때 에어백이 탑승자 보호를 위한 효과를 낼 수 없기 때문에 작동하지 않을 수 있습니다.

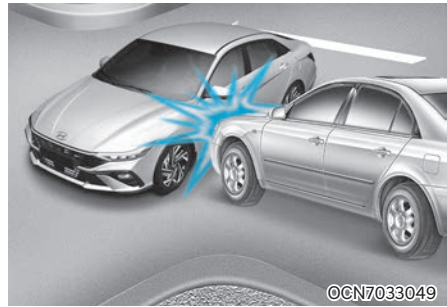

측면 충돌 사고

측면 충돌 시 탑승자는 충돌하는 방향으로 움직이므로 차량 앞쪽에서 팽창하는 에어백에 의해서 보호를 받을 수 없기 때문에 정면 에어백은 작동하지 않을 수 있습니다. 단, 사이드 에어백이나 커튼 에어백이 장착된 차는 측면 충돌 시 충돌 세기에 따라 측면 에어백이 작동할 수 있습니다.

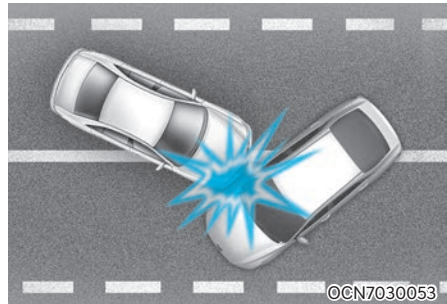

사면 충돌이나 추돌 사고 (앞방향 비스듬히 충돌 시)

사면 충돌이나 추돌 시, 정면 방향으로 전해지는 충격은 정면 충돌이나 추돌 시 보다 약하게 전해져 에어백이 작동하지 않을 수 있습니다.

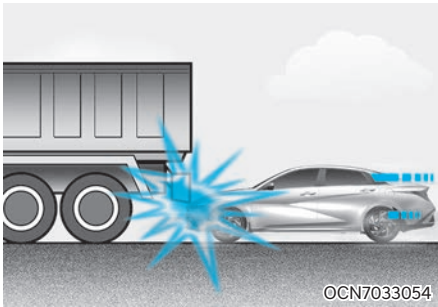

OCN7033054

버스 또는 트럭 등과의 충돌 사고

사고 순간 운전자는 반사적으로 급제동을 합니다. 급제동 시 차체의 앞쪽이 낮아지는 현상이 발생하는데 이 상태에서 충돌이나 추돌 시 범퍼는 상대방 차량의 밑으로 들어갈 수 있습니다. 이때의 충격은 차량의 골격부분(차체 부분)에 전해지지 않기 때문에 충돌 센서가 설치된 차체에 충격이 약하게 전해져 에어백이 작동하지 않을 수 있습니다.

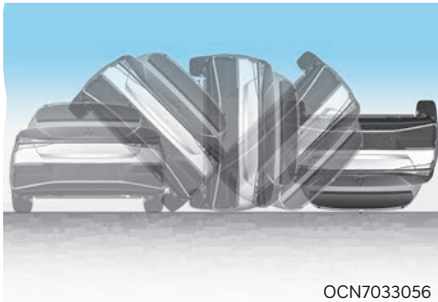

OCN7033056

전복, 구름 등의 사고

전복이나 구름 등의 사고 시 정면 에어백은 작동하지 않습니다.

단, 측면(사이드 및 커튼 에어백) 에어백이 장착된 차량은 측면 충돌로 차가 전복되었을 경우, 측면(사이드 및 커튼 에어백) 에어백이 작동할 수도 있으며, 전복 센서가 장착된 차량은 차가 전복되었을 경우, 에어백 제어 모듈 내의 전복 센서 감지를 통하여 측면(사이드 및 커튼 에어백) 에어백이 작동할 수 있습니다.

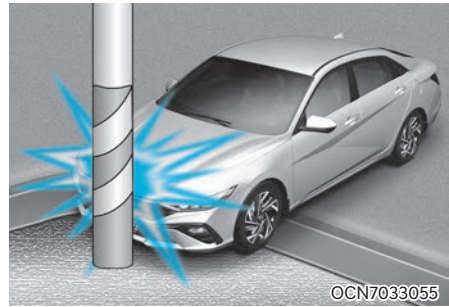

OCN7033055

전봇대 나무 등과의 충돌 사고

전봇대나 나무 같은 기둥형 물체에 충돌할 경우 에어백 센서에 기준 범위의 충격량이 전해지지 않으면 에어백이 작동하지 않을 수 있습니다.

■ 에어백 정비

보조 구속 장치는 사용자가 정비할 수 있는 부품이 없습니다. 다음과 같은 상황에서는 장치의 점검을 받아야 합니다.

- 에어백이 작동하였다면 에어백은 반드시 교체하여야 합니다. 에어백을 사용자가 분리하려 하거나 버리려고 하지 마십시오. 이는 반드시 당사 직영 하이테크센터나 블루핸즈에서 받으십시오.
- 에어백 경고등이 켜져 있으면 에어백 시스템에 이상이 있을 수 있으므로 가능한 빨리 에어백 장치를 점검받으십시오. 그렇지 않으면, 필요로 할 때 에어백이 작동하지 않을 수 있습니다.

경고

- 차량 특성에 영향을 미치는 개조를 한 경우에는 에어백 성능에 영향을 미칠 수 있습니다.
- 스티어링 휠이나 좌석, 에어백 장치 및 크래쉬 패드, 필라트림, 루프트림 등 주변의 어떠한 부품도 개조하지 마십시오. 개조하면 장치가 작동을 하지 않을 수도 있습니다.
- 장치의 부품이나 배선을 임의로 작업하지 마십시오. 블랙박스 등의 용품 설치 시 배선이 에어백 기본 성능에 영향을 미칠 수 있으며, 에어백이 의도하지 않게 작동하여 탑승자가 다칠 수도 있습니다. 또한 그러한 작업으로 인해 충돌 상황에서 에어백이 작동하지 않을 수 있습니다.
- 에어백(보조 구속 장치) 장치에 관한 어떠한 작업 예를 들어 분리, 장착, 수리 또는 스티어링 휠이나 에어백 장착 부위의 어떤 작업이라도 반드시 당사 직영 하이테크센터나 블루핸즈에서 이루어져야 합니다. 부적절한 에어백의 취급으로 사고가 나면 심하게 다칠 수 있습니다.
- 차량에 용접 작업을 할 때는 에어백 모듈의 각 커넥터 및 배터리의 '-' 단자를 분리하십시오. 분리하지 않을 경우, 용접 시 과전압으로 인해 에어백 모듈이 손상되어 오작동과 사고를 일으킬 수 있습니다. 차량의 용접이 필요한 경우에는 당사 직영 하이테크센터나 블루핸즈에서 받으십시오.

차를 수리할 때, 폐차할 때

- 스티어링 휠 주위, 크래쉬 패드, 중앙 콘솔 및 천정 부근의 수리, 오디오 등의 장착 및 차량 전면부의 판금이나 도장을 하는 경우는 에어백 장치에 영향을 미칠 수 있으므로 반드시 당사 직영 하이테크센터나 블루핸즈에서 상담을 받으십시오.
- 수리를 위해 당사 직영 하이테크센터나 블루핸즈에 차를 인도할 경우는 에어백 장착 차량인 것을 설명하고 취급설명서를 차내에 보관해 놓으십시오.
- 에어백 장치 내에는 폭발성 화학 물질이 들어 있으므로 폐차하는 경우에는 당사 직영 하이테크센터나 블루핸즈에서 상담을 받으십시오.

에어백 경고 라벨



에어백의 위험을 상기시켜 주거나 에어백 경고 라벨이 부착되어 있습니다. 운전 전에 반드시 주의 사항을 숙지하십시오.

에어백 경고 라벨 주의 사항



- 가. 13세 미만의 어린이는 에어백 팽창·충격으로 피해를 입을 수 있습니다.
- 나. 어린이에게는 뒷좌석이 안전할 수 있습니다.
- 다. 유아용 보조 좌석은 앞좌석에 설치하지 마십시오.
- 라. 좌석 안전벨트와 어린이 보호 장치를 사용하십시오.
- 마. 에어백에서 가능한 멀리 떨어져 앉으십시오.

4. 클러스터

클러스터.....	4-2
클러스터 조명 밝기 조절	4-4
계측기.....	4-4
경고등 및 표시등	4-9
클러스터 표시창 경고문	4-16
클러스터 표시창 (클러스터 A타입)	4-21
클러스터 메뉴 설정	4-21
클러스터 표시창 모드.....	4-21
트립 컴퓨터 모드	4-23
사용자 설정 모드	4-26
클러스터 표시창(클러스터 B타입)	4-32
클러스터 메뉴 설정	4-32
클러스터 표시창 정보.....	4-32
트립 컴퓨터 모드	4-34
차량 설정 (인포테인먼트 시스템).....	4-36
차량 설정하기.....	4-36

클러스터

■ A타입



OAX041001

위의 그림은 설명을 위한 샘플로 실제 차량에 적용된 클러스터 형상과 다를 수 있습니다.
자세한 내용은 실 차량에 적용된 클러스터와 뒷장 설명 부분을 참고하십시오.

- 1. 엔진 회전계
- 2. 속도계
- 3. 냉각수 수온계
- 4. 연료계
- 5. 경고등 및 표시등
- 6. 클러스터 표시창

■ B타입

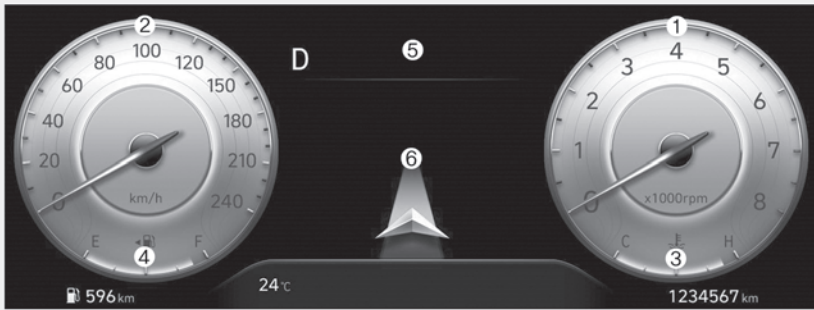

OCN7040002

■ B타입(N Line)

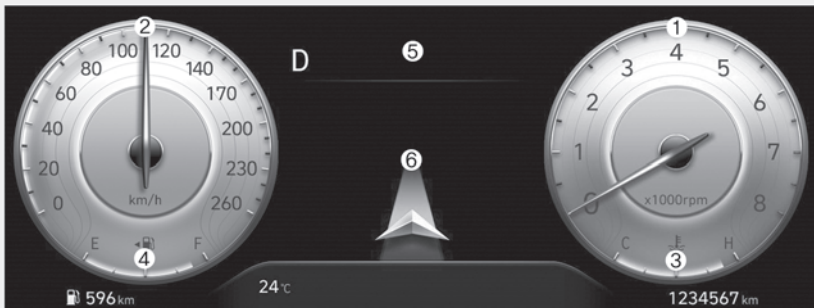

OCN7N040002

위의 그림은 설명을 위한 샘플로 실제 차량에 적용된 클러스터 형상과 다를 수 있습니다.
자세한 내용은 실 차량에 적용된 클러스터과 뒷장 설명 부분을 참고하십시오.

- | | |
|------------|--------------|
| 1. 엔진 회전계 | 4. 연료계 |
| 2. 속도계 | 5. 경고등 및 표시등 |
| 3. 냉각수 수온계 | 6. 클러스터 표시창 |

클러스터 조명 밝기 조절



시동 'ON' 상태에서 클러스터의 조명 밝기 조절 메뉴를 사용하여 클러스터의 밝기를 조절할 수 있습니다. 미등이 켜진 상태에서는 추가로 실내 스위치 조명과 무드등과 같은 실내 조명까지 조절이 가능합니다. 클러스터 표시창에 조명 밝기 조절 정도가 표시됩니다. 원하는 밝기로 조절하여 사용하십시오. 내비게이션 사양의 경우 인포테인먼트 웹 매뉴얼을 참고하십시오.

계측기

속도계



B타입



B타입(N Line)



차량의 주행 속도를 나타냅니다.

주의

어린이 보호구역과 같은 속도 제한 구역을 운전할 때는 제한 속도(30 km/h) 이하로 운전하십시오.

i 알아두기

속도계 표시 정보

클러스터 속도계와 내비게이션(옵션 장착 및 별도 구매품)에서 표시하는 속도는 차이가 발생할 수 있습니다.

엔진 회전계

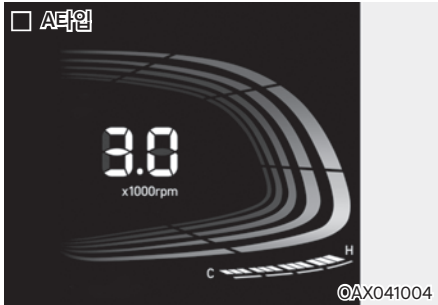

1분당 엔진 회전수(RPM)를 나타냅니다. 엔진의 과회전 또는 과부하를 방지하십시오.

! 주의

회전계의 바늘이 적색 눈금을 넘지 않도록 하십시오. 심각한 엔진 손상을 초래할 수 있습니다.

냉각수 수온계



OAX041005



냉각수의 온도를 나타냅니다.

수온계의 바늘이 정상 범위(C와 H 사이)를 벗어나지 않도록 하십시오.

! 주의

냉각수 수온계의 바늘이 'H'를 가리키고 있으면 엔진 과열의 가능성이 있습니다.

자세한 내용은 8장 '엔진 과열'을 참고하십시오.

연료계



시동 'ON' 상태일 때, 연료 탱크에 남아있는 연료의 잔량이 표시됩니다. 연료계의 바늘이 'E'를 가리키기 전에 연료를 보충하고, 클러스터에 연료 부족 경고등이 켜지면 연료를 신속히 보충하십시오. 연료 잔량은 시동이 켜진 상태에서만 표시됩니다.

※  : 연료 주입구 위치가 차량 좌측에 있음을 나타냅니다.

 경고

연료를 보충할 때는 반드시 엔진을 끄십시오.

- LPI 차량은 LPG가 과충전되었을 경우 가까운 당사 직영 하이테크센터나 블루핸즈에 문의하십시오.
- 고속도로나 자동차 전용도로를 주행할 경우는 주행 전에 연료계를 살펴 연료의 양이 충분한지 미리 확인하십시오.
- 경사진 곳에서는 연료탱크 내 액체 연료의 움직임으로 인해 연료의 잔량이 정확히 표시되지 않을 수 있으므로 주의하십시오.

 주의

- 지정된 연료 외 다른 연료(등유, 알코올, 항공유 등)와 혼합하여 사용하지 마십시오. 또한 미검증된 연료(첨가제) 등은 주유하지 마십시오. 상기의 불량 연료 주유 주행 시 연료 탱크의 오염, 고장, 연료 펌프의 손상 및 연료필터의 조기 막힘 등을 초래할 수 있습니다.
- 연료가 부족한 상태로 차량을 운전하지 마십시오. 연료가 부족하면 연료의 미연소 또는 불완전 연소로 인하여 촉매장치가 손상될 수 있습니다.
- 주유 중 'P'(주차) 또는 'N'(중립)단이 아닌 경우 주유 인식이 되지 않아 연료량 및 주행 가능 거리가 비정상적으로 표시될 수 있으니 주의하십시오.
- 차량이 기울어진 상태에서 연료를 주입하거나 배터리 케이블을 분리한 경우에는 연료량을 비정상적으로 인식할 수 있습니다.
- 6리터 이상 주유했을 때 연료 게이지가 늘어납니다.

외기 온도

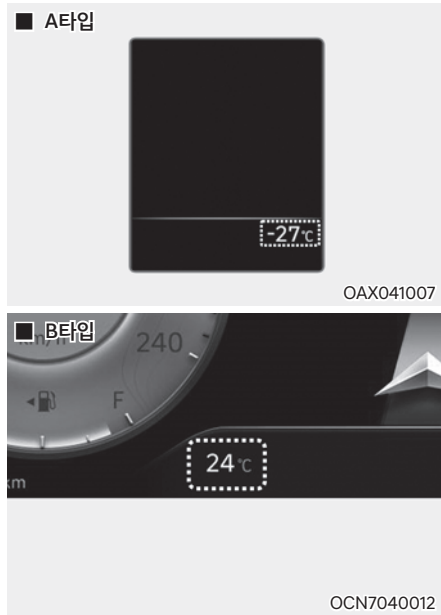

차량 외부의 온도가 표시됩니다.

- 외기 온도 표시 장치는 일반 온도계처럼 온도가 즉시 전환되지는 않습니다.
- 온도 단위를 변경하려면 클러스터 메뉴 설정의 단위 설정 > 온도 단위 또는 인포테인먼트 시스템의 설정 > 일반 > 단위 > 온도 단위를 차례로 선택하십시오.
OFF 버튼을 누른 상태에서 AUTO 버튼을 3초 동안 눌러도 온도 단위가 변경됩니다.

i 알아두기

외기 온도 표시 단위와 히터 및 에어컨의 온도 단위가 동시에 변경됩니다.

변속레버 위치 표시등

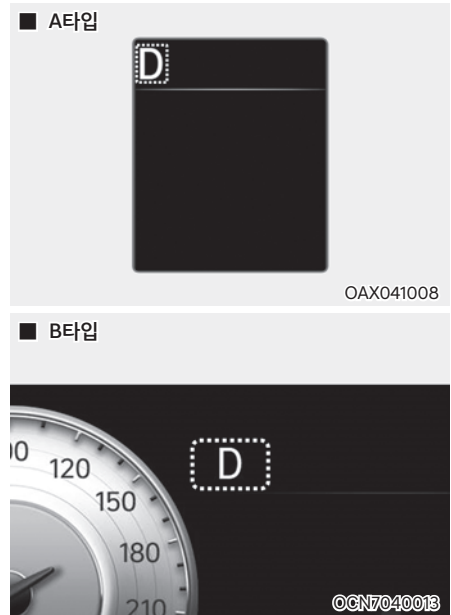

변속레버를 조작하면 변속된 해당 위치를 표시해줍니다.

적산 거리계 (ODO)

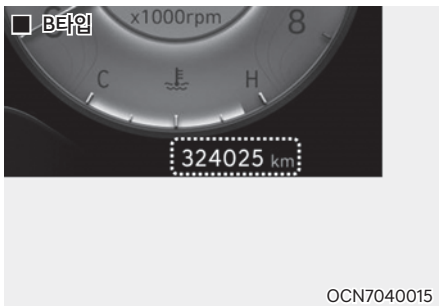

- 주행한 총 거리가 km 단위로 표시됩니다.
- 적산 거리계는 트립 컴퓨터 모드 전환에 관계없이 항상 표시됩니다.
- 차량 출고 시 적산 거리계가 90 km 미만으로 표시 되면 정상입니다.

주행 가능 거리



남은 연료로 주행 가능한 거리가 표시됩니다.

- 주행 가능 거리가 1km 미만이면 '---'로 표시됩니다.
- 주행 가능 거리가 30 km 미만이면 '---'로 표시됩니다(LPG 차량).
- 6ℓ 이상 주유했을 때 주행 가능 거리가 늘어납니다.
- 경사가 급한 도로를 장시간 주행하거나 차량의 배터리 케이블이 분리된 경우, 연료의 잔량이 정확히 인식되지 않아 주행 가능 거리가 정확하지 않을 수 있습니다.
- 배터리 전압이 낮은 경우 연료량이 실제 잔량보다 많은 것으로 인식되어 실제 주행 가능한 거리보다 긴 거리가 클러스터에 표시될 수 있습니다.
- 주유 중 'P'(주차) 또는 'N'(중립)단이 아닌 경우 주유 인식이 되지 않아 연료량 및 주행 가능 거리가 비정상적으로 표시될 수 있으니 주의하십시오.

i 알아두기

주행 가능 거리는 운전 성향, 경사와 같은 도로 조건, 가속이나 감속 여부, 차량 속도 등에 따라 바뀔 수 있습니다. 따라서 클러스터에 표시되는 주행 가능 거리는 공인된 값이나 실제 주행 거리와 차이가 날 수 있습니다.

■ 경고등 및 표시등

i 알아두기

차량의 사양 및 소프트웨어 버전에 따라 경고등 및 표시등의 모양과 위치가 다를 수 있습니다.

안전벨트 미착용 경고등 및 경고음



안전벨트 경고등은 안전벨트를 착용하지 않은 상태에서 시동 'ON' 되거나, 시동 'ON' 상태에서 안전벨트를 풀면 6초 동안 경고음이 울리고 계속 경고등은 켜지고, 시속 20 km/h 이상이면 경고등이 깜박이면서 경고음도 함께 작동되어 안전벨트 착용의 중요성을 알려줍니다. 이때, 안전벨트를 착용하면 경고음과 경고등은 즉시 중지됩니다.

자세한 내용은 3장 '안전벨트'를 참고하십시오.

에어백 경고등

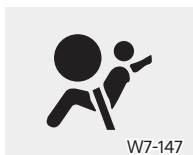

시동을 'ON' 하면, 경고등이 약 6초 동안 켜진 후 에어백 및 프리텐서너 시트벨트 장치에 이상이 없으면 꺼집니다.

시동을 'ON' 한 후 6초 동안 경고등이 켜지지 않거나, 6초 후에도 경고등이 꺼지지 않거나 주행 중에 경고등이 켜지면 에어백 및 프리텐서너 시트벨트 장치에 이상이 있는 것이므로 가까운 당사 직영 하이테크센터나 블루핸즈에서 정비를 받으십시오.

브레이크 경고등



주차 브레이크가 작동하거나 브레이크액이 부족할 때 경고등이 켜집니다.

주차 브레이크를 푼 상태에서 시동을 'ON' 하면 경고등이 켜지며 브레이크에 이상이 없으면 시동 후 꺼집니다. 엔진 시동 후 주차 브레이크를 푼 상태에서 경고등이 꺼지지 않으면 브레이크액의 양을 점검한 후 부족하면 보충하십시오.

보충 후에도 브레이크 경고등이 계속 켜져 있을 경우에는 당사 직영 하이테크센터나 블루핸즈에서 점검을 받으십시오.

⚠ 경고

브레이크액이 부족할 때는 브레이크가 제대로 작동되지 않을 우려가 있으므로 그대로 주행해서는 안 됩니다.

⚠ 주의

주행 전에 반드시 경고등이 꺼졌는지 확인하십시오.

주행 중 브레이크 경고등이 켜지는 경우

브레이크 계통이 이상이 있다는 신호이므로 차를 안전한 장소에 정지시키십시오.

1. 만일 브레이크 제동이 되지 않는 경우에는 브레이크 페달을 밟을 때 평상시보다 강하게 밟아 차를 안전한 장소에 정지시켜야 합니다.
2. 엔진 브레이크를 걸어 속도를 낮추고 주차 브레이크를 작동시키면서 브레이크 페달을 밟아 차를 정지시키십시오.

⚠ 경고

주차 브레이크를 급하게 조작하면 뒷바퀴만 제동이 되어 차가 옆으로 돌아갈 우려가 있으므로 주차 브레이크 조작은 천천히 하십시오.

⚠ 주의

주행 중 경고등이 켜진 상태에서 정지할 경우 급제동을 하지 말고 서서히 정지하십시오.

ABS 경고등



시동을 'ON' 하면 약 3초 동안 켜졌다가 꺼집니다. 3초 후에도 계속 경고등이 켜져 있으면 ABS 장치에 이상이 있는 것이므로 가까운 당사 직영 하이테크센터나 블루핸즈에서 점검과 정비를 받으십시오.

주행 중에 ABS 경고등이 켜졌을 때는

1. 안전한 장소에 차를 세우고 엔진을 정지시키십시오.
2. 다시 엔진을 시동하여 경고등이 켜졌다가 3초 후 꺼지면 이상이 없는 것입니다. 경고등이 꺼지지 않거나 주행하는 데 다시 켜진 경우에는 ABS 장치가 고장이 난 것이므로 당사 직영 하이테크센터나 블루핸즈에서 점검과 정비를 받으십시오.

EBD 경고등



브레이크 경고등과 ABS 경고등이 동시에 켜진 경우, 제동력의 전·후륜 배분 기능(EBD)도 작동하지 않기 때문에 급제동을 할 때 차가 불안정할 수 있습니다. 경고등이 켜지면 고속 주행이나 급제동을 피하고 곧바로 가까운 당사 직영 하이테크센터나 블루핸즈에서 점검과 정비를 받으십시오.

i 알아두기

- ABS는 Anti-lock Brake System의 약자입니다.
- EBD는 Electronic Brake-force Distribution의 약자입니다.

전동 파워 스티어링 경고등



시동을 'ON' 하면 약 3초 동안 켜졌다가 꺼집니다. 3초 후에도 계속 경고등이 켜져 있거나 깜빡이면 전동 파워 스티어링 시스템에 이상이 있는 것이므로 가까운 당사 직영 하이테크센터나 블루핸즈에서 점검과 정비를 받으십시오.

연료 부족 경고등



연료의 잔류량이 적을 때 경고등이 켜집니다. 차량에 적용된 사양에 따라 팝업 메시지가 뜨고 연료 경고등 색상이 흰색에서 노란색으로 변경됩니다. 경고등이 켜지면 바로 연료를 보충하십시오. 연료가 완전히 소모된 상태로 운전하면 엔진 및 연료장치에 고장을 일으킬 수 있으므로, 경고등이 켜지면 즉시 연료를 보충하십시오.

과충전 경고등 (LPG 차량)



LPG 차량은 주유 시 LPG가 과충전되었을 경우 LPG 과충전 경고등이 빨간색으로 켜집니다. 경고등이 켜지만 가까운 당사 직영 하이테크센터나 블루핸즈에서 점검과 정비를 받으십시오. (85% 충전 시 자동 차단됨, 과충전 방지 장치)

엔진 오일 압력 경고등



W2-07

엔진 오일 압력 경고등은 엔진 오일이 부족하여 유압이 낮아지면 켜집니다. 주행 중에 엔진 오일 압력 경고등이 켜지면 도로 옆으로 차를 안전하게 정차하고 엔진 오일 양을 점검한 후 부족하면 보충하십시오.

보충 후에도 경고등이 꺼지지 않으면 당사 직영 하이테크센터나 블루핸즈에서 점검을 받으십시오. 엔진 오일 압력 경고등이 켜진 상태로 계속 주행하면 엔진이 고장 날 수 있습니다.

엔진 경고등

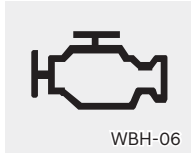

WBH-06

시동을 'ON' 하면 약 3초 동안 켜졌다가 꺼집니다. 3초 후에도 계속 경고등이 켜져 있으면 엔진 제어장치, 연료 공급 장치 등에 이상이 있는 것이므로 가능한 빨리 가까운 당사 직영 하이테크센터나 블루핸즈에서 점검과 정비를 받으십시오.

또한, 일부 엔진 제어 장치에 이상이 있으면 시동이 걸리지 않을 수도 있으니 이때에는 견인하십시오.

주의

- 엔진 경고등이 켜지거나 깜빡이는 상태로 계속 주행하면, 운전성과 연료 소비에 영향을 주는 배기 제어 계통에 손상을 가져올 수 있습니다. 또한 배출가스 규제와 관련된 제재 조치를 받으실 수도 있으므로 가까운 당사 직영 하이테크센터나 블루핸즈에서 점검 및 정비를 받으십시오.
- 연료 캡을 완전히 잠그지 않을 경우 엔진 경고등이 켜질 수 있으나 이는 차량이나 부품의 고장이 아닙니다. 연료 캡을 “딸깍” 소리가 나도록 다시 잠그십시오. 재 장착 후에도 엔진 경고등이 켜졌을 경우 당사 직영 하이테크센터나 블루핸즈에서 점검을 받으십시오.

충전 경고등

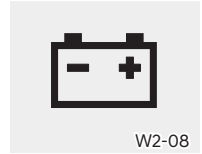

W2-08

드라이브 벨트가 끊어졌거나 충전 장치에 이상이 있을 때 경고등이 켜집니다.

경고등이 켜진 채로 주행하면 오버히트나 배터리 방전을 일으킵니다. 경고등이 켜졌을 때는 배터리 충전 상태를 확인하고 드라이브 벨트나 충전 계통을 점검하십시오.

점검한 후에도 경고등이 꺼지지 않을 경우에는 가까운 당사 직영 하이테크센터나 블루핸즈에서 점검을 받으십시오.

주의

충전 경고등이 켜지지 않더라도 드라이브 벨트의 장력이 부족할 때는 충전량이 부족하여 배터리의 전력 소모 증대로 시동이 걸리지 않는 경우가 있습니다.

저압 타이어 경고등/
TPMS 경고등

WBH-11

시동을 'ON' 하면 약 3초 동안 켜졌다가 꺼집니다. 만약 경고등이 켜지지 않거나 일정 시간(약 1분) 깜빡인 후 켜지면 타이어 공기압 감지 시스템에 이상이 있는 것이므로 가까운 당사 직영 하이테크센터나 블루핸즈에서 점검을 받으십시오. 타이어 공기압이 현저하게 낮아질 경우 저압 타이어 경고등이 켜집니다. 자세한 내용은 8장 '타이어 공기압 경보 시스템 (TPMS)'을 참고하십시오.

알아두기

TPMS는 Tire Pressure Monitoring System의 약자입니다.

경고

- 공기압이 현저하게 낮은 타이어는 차량의 주행을 불안정하게 하며, 제동거리를 길게 만들어 매우 위험합니다. 항상 적절한 공기압이 유지될 수 있도록 점검하십시오.
- 낮은 공기압은 타이어 과열의 원인이 됩니다. 타이어가 과열될 경우 타이어가 파손될 수 있습니다. 항상 적절한 공기압이 유지될 수 있도록 점검하십시오.

전자식 파킹 브레이크

(EPB) 경고등 시양 적용시



전자식 파킹 브레이크에 이상이 있으면 경고등이 켜집니다. 가까운 당사 직영 하이테크센터나 블루핸즈에서 점검과 정비를 받으십시오. 자세한 내용은 6장 '전자식 파킹 브레이크 (EPB)'를 참고하십시오.

알아두기

EPB는 Electric Parking Brake의 약자입니다.

자동 정차 기능 (AUTO HOLD) 표시등



시양 적용시

자동 정차 기능 상태에 따라 표시등 색상은 변경됩니다.

- 흰색 : AUTO HOLD 버튼을 눌러 기능이 켜졌을 때 (준비 상태)
- 녹색 : 주행 중에 브레이크 페달을 밟아 차량이 멈추면서 자동 정차 기능이 작동할 때 (다시 차량이 출발하면 흰색으로 변경됨)
- 황색 : 자동 정차 기능에 이상이 있을 때 가까운 당사 직영 하이테크센터나 블루핸즈에서 점검과 정비를 받으십시오.

자세한 내용은 6장 '전자식 파킹 브레이크'를 참고하십시오.

전방 안전 경고등



전방 충돌방지 보조의 전방 안전 기능의 상태에 따라 경고등 색상이 변경됩니다.

- 시동을 'ON' 하면 주황색 경고등이 약 3초 동안 켜졌다가 꺼집니다.
- 주황색: 전방 안전 미설정 또는 전방 충돌방지 보조 기능 이상/고장인 경우 계속 경고등이 켜집니다.
- 빨간색: 전방 충돌방지 보조의 전방 안전 기능이 작동할 때 깜빡입니다.

전방 안전 설정 후 센서 앞의 이물질을 제거해도 계속 경고등이 켜져 있으면, 가까운 당사 직영 하이테크센터나 블루핸즈에서 점검을 받으십시오.

자세한 내용은 7장 '전방 충돌방지 보조 (FCA)'를 참고하십시오.

차로 안전 경고등



차로 이탈 방지 보조의 상태에 따라 다음 색상의 차로 안전 경고등이 켜집니다.

- 시동을 'ON' 하면 주황색 경고등이 약 3초 동안 켜졌다가 꺼집니다.
- 회색: 준비 상태가 되면 회색으로 켜집니다.
- 초록색: 작동할 수 있는 상태가 되면 초록색으로 켜집니다.
- 초록색 깜빡임: 차로 이탈 방지 보조가 작동할 때 켜집니다.
- 주황색: 차로 안전 미설정 또는 기능에 이상이 있는 경우 계속 경고등이 켜집니다.

차로 안전 설정 후 전방 카메라 앞의 이물질을 제거하여도 계속 경고등이 켜져 있으면, 가까운 당사 직영 하이테크센터나 블루핸즈에서 점검을 받으십시오.

자세한 내용은 7장 '차로 이탈방지 보조 (LKA)'를 참고하십시오.

부주의 운전 경고등

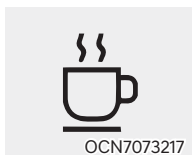

운전자 주의 경고의 상태에 따라 표시등 색상이 변경됩니다.

- 시동을 'ON' 하면 주황색 경고등이 약 3초 동안 켜졌다가 꺼집니다.
- 주황색 켜짐: 전방 카메라 가림 또는 운전자 주의 경고 기능 이상/고장인 경우 계속 경고등이 켜집니다.
- 주황색 깜빡임: 운전자의 휴식을 권유할 때 깜빡입니다.

전방 카메라 앞의 이물질을 제거해도 경고등이 계속 켜져 있으면, 가까운 당사 직영 하이테크센터나 블루핸즈에서 점검과 정비를 받으십시오.

자세한 내용은 7장 '운전자 주의 경고 (DAW)'를 참고하십시오.

도로 결빙 경고등



외기 온도가 약 4 °C 이하일 때 외기 온도 표시 및 결빙 경고등이 깜빡인 후 켜집니다. 이때, 경고음도 1회 울립니다.

결빙 경고등이 켜지면 도로가 미끄러울 수 있으니 안전 운전하십시오.

사용자 설정 모드에서 도로 결빙 경고등 알림을 설정 또는 해제할 수 있습니다 (사용자 설정 → 편의 → 도로 결빙 알림 → 설정/해제).

통합 경고등



통합 경고등은 차량 관련 경고가 필요한 상황이 1가지 이상 발생하면 켜집니다.

통합 경고등이 경고하는 상황은

- 전방 충돌방지 보조 고장
- 전방 충돌방지 보조 카메라 또는 레이더 가림
- 후측방 충돌방지 보조 고장
- 후측방 충돌방지 보조 레이더 가림
- 지능형 속도 제한 보조 고장
- 지능형 속도 제한 보조 카메라 가림
- LED 전조등 고장
- 하이빔 보조 고장
- 스마트 크루즈 컨트롤 고장
- 스마트 크루즈 컨트롤 레이더 가림

등이며, 차량 사양에 따라 표시되는 경고 상황은 달라질 수 있습니다.

경고 상황이 해제되면 통합 경고등은 꺼집니다.

차체자세 제어 장치 (ESC)
작동 표시등



시동을 'ON' 하면 표시등이 켜지고 ESC 장치에 이상이 없으면 약 3초 후에 꺼집니다.

운전 중에 ESC가 작동할 때는 작동하는 동안 깜빡입니다. 단, 작동 표시등이 꺼지지 않고 계속 켜지거나 주행 중에 꺼질 경우 ESC 장치에 이상이 있는 것이므로 가까운 당사 직영 하이테크센터나 블루핸즈에서 점검을 받으십시오.

자세한 내용은 6장 '차체 자세 제어 (ESC) 장치'를 참고하십시오.



i **알아두기**

ESC는 Electronic Stability Control의 약자입니다.

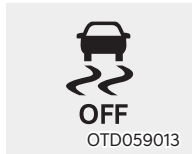
차체자세 제어 장치 (ESC)
작동 정지 표시등



시동을 'ON' 하면 표시등이 켜지고 ESC 장치에 이상이 없으면 약 3초 후에 꺼집니다.

'' 버튼을 눌러 ESC를 끄면  표시등이 켜져 ESC 장치가 작동되지 않고 있음을 알려줍니다.

자세한 내용은 6장 '차체 자세 제어 (ESC) 장치'를 참고하십시오.

키 확인 표시등

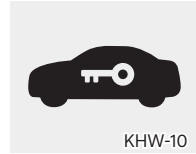

키 확인 표시등은 상황에 따라 다음과 같이 켜지거나 꺼집니다.

스마트 키가 차 안에 있을 경우에 시동 버튼 'ACC' 또는 'ON' 상태에서는 표시등이 수초 동안 켜져 시동을 걸 수 있음을 알려 줍니다. 그러나 스마트 키가 차 안에 없을 경우에는 시동 버튼을 누르면 표시등이 수초 동안 깜빡이며 시동을 걸 수 없음을 알려 줍니다. 이때는 시동이 걸리지 않습니다.

비상 경고등/방향지시등

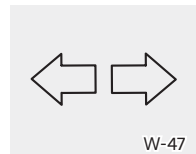

비상 경고등 버튼을 누르면 모든 방향지시등이 깜빡입니다.

방향지시등과 비상 경고등이 깜빡이는 횟수가 이상하게 빠르거나 늦을 때는 전구의 단선이나 접지 불량일 수 있으므로 점검하십시오.

미등 표시등

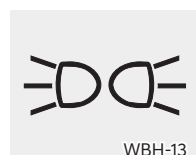

조명 스위치를 미등 위치에 두면 켜집니다.

센서가 감지하는 외부 조건에 따라 미등 표시등은 켜지거나 꺼집니다.

전조등 하향 표시등



전조등을 켜면 표시등이 켜지고, 전조등을 끄면 표시등도 꺼집니다. 조명 스위치가 AUTO에 있으면 센서가 감지하는 외부 조건에 따라 전조등 표시등은 켜지거나 꺼집니다.

전조등 상향 표시등



전조등이 켜진 상태에서 조명 스위치를 운전자 방향으로 당기거나, 앞으로 밀었다가 놓으면 전조등(상향)이 켜지면서 표시등이 켜집니다.

경고

마주 오는 차량이 있을 경우 상대방 운전자의 시야를 방해하여 사고의 원인이 될 수 있으므로 상향등 사용 시 주의하십시오.

하이빔 보조 표시등



하이빔 보조 표시등은 조명 스위치가 AUTO 위치에 있는 상태에서 조명 스위치를 클러스터 방향으로 밀면 켜집니다.

- 흰색: 하이빔 보조가 켜진 상태(준비 상태)
- 초록색: 하이빔 보조가 작동할 때

하이빔 보조 작동 상태에서는 마주 오는 차량 또는 선행 차량이 감지되어 자동으로 전조등이 상향 또는 하향으로 전환됩니다.

자세한 내용은 5장 '하이빔 보조 (HBA)'를 참고하십시오.

외장램프 단선 표시등

⊕ 사양 적용시



외장램프에 이상이 있으면 표시등이 켜지며 관련 부품에 이상이 있으면 표시등이 깜빡입니다.

표시등이 켜져 있거나 깜빡이는 상태로 계속 주행하게 되면 외장램프 수명이 단축될 수 있으므로 즉시 가까운 당사 직영 하이테크센터나 블루핸즈에서 점검을 받으십시오.

주의

전구 교체는 반드시 규격에 맞는 용량의 전구를 사용하여 교체하십시오.

전구 용량은 1장 '전구의 용량'을 참고하십시오.

LED 전조등 고장

⊕ 사양 적용시



시동을 'ON'하면 약 3초 동안 켜졌다가 꺼집니다.

LED 전조등에 이상이 있으면 표시등이 켜지며 관련 부품에 이상이 있으면 표시등이 깜빡입니다.

표시등이 켜져 있거나 깜빡이는 상태로 계속 주행하면 LED 전조등 수명이 단축될 수 있으므로 즉시 가까운 당사 직영 하이테크센터나 블루핸즈에서 점검을 받으십시오.

ECO(에코) 모드 표시등

⊕ 사양 적용시



에코 모드가 작동 중이면 ECO 표시등이 켜지고, 작동 해제하면 ECO 표시등이 꺼집니다.

자세한 내용은 6장 '통합 주행 모드'를 참고하십시오.

SPORT(스포츠) 모드

표시등  **사양 적용시**



스포츠 모드가 작동 중이면 SPORT 표시등이 켜지고, 작동 해제하면 SPORT 표시등이 꺼집니다.

자세한 내용은 6장 '통합 주행 모드'를 참고하십시오.

SMART(스마트) 모드

표시등  **사양 적용시**



스마트 모드가 작동 중이면 SMART 표시등이 켜지고, 작동 해제하면 SMART 표시등이 꺼집니다.

자세한 내용은 6장 '통합 주행 모드'를 참고하십시오.

시동 대기 표시등

(LPI 차량)  **사양 적용시**



브레이크를 밟고 시동 버튼을 누르면 클러스터에 시동 대기 표시등이 켜졌다가 잠시 후 꺼집니다. 이는 연료를 엔진에 원활하게 공급하기 위해 일정한 압력을 형성하는 과정입니다. 시동 대기 표시등이 켜졌다가 꺼질 때까지 브레이크 페달을 밟고 있으면 시동 대기 표시등이 꺼지면서 자동으로 시동이 걸립니다.

■ 클러스터 표시창 경고문

스마트 키가 실내에 없습니다

시동 버튼 'ACC' 이상의 상태에서 도어가 열리거나 닫힐 때, 차 안에 스마트 키가 없으면 표시창에 경고문이 표시됩니다. 특히 도어가 닫힐 때, 차 안에 스마트 키가 없으면 경고음이 울립니다.

시동 버튼을 'OFF' 하거나 스마트 키를 휴대하십시오.

스마트 키를 인식할 수 없습니다

시동 버튼을 눌렀을 때 차 안에서 스마트 키를 휴대하지 않았거나 인식할 수 없는 경우 표시창에 경고문이 10초 동안 표시됩니다.

이때, 키 확인 표시등이 10초 동안 깜빡입니다.

스마트 키로 시동 버튼을 직접 누르십시오

표시창에 '스마트 키를 인식할 수 없습니다'라는 경고문이 표시되어 있는 동안 한 번 더 시동 버튼을 누르면 표시창에 위의 경고문이 10초 동안 표시됩니다. 또한 키 확인 표시등이 10초 동안 다시 깜빡입니다.

스마트 키 배터리 전압이 낮습니다

시동 버튼 'OFF'일 때 차 안에 있는 스마트 키의 배터리가 방전되었을 경우 표시창에 경고문이 10초 동안 표시됩니다.

스마트 키의 배터리를 교체하십시오.

브레이크를 밟고 시동을 거십시오

브레이크를 밟지 않고 시동 버튼을 계속 눌러 시동은 걸리지 않은 채 시동 버튼만 'ACC' 상태로 두 번 이상 전환될 때, 운전자에게 브레이크를 밟고 시동 버튼을 눌러야 시동이 걸린다는 것을 알려주기 위해 표시창에 경고문이 수초 동안 표시됩니다.
단, 시동 버튼 'ACC' 상태일 때만 표시됩니다.

레버를 P단으로 이동하십시오

변속레버를 'P'(주차) 위치가 아닌 다른 위치에 두고 시동을 꺼 시동버튼이 'ACC' 상태가 되거나 한 번 더 눌러 'ON' 상태가 되었을 때, 운전자에게 변속레버를 'P'(주차) 위치에 두고 시동버튼을 눌러야 시동버튼이 'OFF' 된다는 것을 알려 주기 위해 표시창에 경고문이 수초 동안 표시 됩니다.

시동 버튼을 한 번 더 누르십시오

버튼 시동 장치에 문제가 있을 경우, 시동 버튼을 한 번 더 눌러 시동 버튼 상태로 전환하거나 시동을 걸 수 있음을 알려주기 위해 표시창에 경고문이 10초 동안 표시되고, 경고음이 계속 울립니다. 버튼 시동 장치가 정상적으로 작동하거나, 도난 경보 장치가 경계 상태가 되면 경고음이 울리지 않게 됩니다.

시동 버튼을 누를 때마다 위의 경고문이 지속적으로 표시되면 당사 직영 하이테크센터나 블루핸즈에서 점검을 받으십시오.

P 또는 N단에서 시동을 거십시오

변속레버를 'P'(주차) 또는 'N'(중립) 위치가 아닌 다른 위치에 두고 시동버튼을 누르면 표시창에 경고문이 수초 동안 표시됩니다.

변속레버를 'P'(주차) 또는 'N'(중립) 위치에 두고 시동을 거십시오.

제동 스위치 퓨즈를 점검하십시오

제동 스위치의 퓨즈가 단선되었을 때 경고문이 10초 동안 표시됩니다. 이때에는 브레이크 페달을 밟고 시동 버튼을 눌러도 시동이 걸리지 않습니다. 퓨즈 교체가 어려운 경우에는 시동 버튼을 한번 눌러 'ACC' 상태가 되게 한 후, 시동 버튼을 10초 동안 누르면 시동을 걸 수 있습니다.

제동 스위치의 퓨즈를 교체하십시오.

디지털 키가 등록되어 있습니다 ※사양 적용시

차량에 스마트폰 키 또는 카드 키가 등록되어 있는 경우 차량 전원을 켜면 위의 경고문이 표시창에 4초 동안 표시됩니다. 스마트폰 키와 카드 키가 모두 삭제되어 있는 경우 경고문이 표시되지 않습니다.

잠시 후 시동이 꺼집니다 디지털 키를 무선 충전기에 올려놓으십시오 ※사양 적용시

원격시동 상태에서 디지털 키 장치로 도어 잠금해제 하여 도어가 열리면 최대 30초 동안 표시됩니다.

주행 가능한 시동 상태로 전환하기 위해서 위 경고문이 표시되는 동안 디지털 키 장치를 무선 충전기 위에 올려놓으십시오.

디지털 키 시스템을 점검하십시오 ※사양 적용시

디지털 키 시스템에 이상이 있으면 경고문이 표시됩니다. 당사 직영 하이테크센터나 블루핸즈에서 점검을 받으십시오.

자세한 내용은 5장, 디지털 키 시스템을 참고하십시오.

스마트 키 또는 디지털 키를 인식할 수 없습니다

※사양 적용시

시동 버튼을 눌렀을 때 차 안에서 스마트 키를 휴대하지 않았거나 인식할 수 없는 경우, 무선 충전기 위에 차량에 등록된 디지털 키 장치를 올려놓지 않은 경우 표시창에 경고문이 10초 동안 표시됩니다. 이때, 키 확인 표시등이 10초 동안 깜빡입니다.

등록된 디지털 키 장치를 무선 충전기 위에 올려 놓고 시동 버튼을 누르십시오 ⊕ 사양 적용시

표시창에 '스마트 키 또는 디지털 키를 인식할 수 없습니다'라는 경고문이 표시되어 있는 동안 한 번 더 시동 버튼을 누르면 표시창에 '스마트 키로 시동 버튼을 직접 누르십시오' 경고문이 6초 동안 표시된 후 위의 경고문이 4초 동안 표시됩니다. 또한 키 확인 표시등이 10초 동안 다시 깜빡입니다.

디지털 키로 차량 시동 전원이 켜져 있습니다

⊕ 사양 적용시

디지털 키로 시동 'ON' 상태에서 운전석 시트벨트가 체결되지 않고, 운전석 도어가 열린 경우 위의 경고문이 최대 10초 동안 표시됩니다. 디지털 키로 시동을 걸었기 때문에 주변에 스마트 키가 없어 재시동이 어려울 수 있으니 시동 'OFF' 시 주의하십시오.

엔진 정지 상태에서 전기장치 사용 시 배터리가 소모될 수 있습니다 ⊕ 사양 적용시

블랙박스와 같은 비인가 전기 장치를 장착하여 주차 중 과다 전류에 의한 배터리 방전이 감지될 경우 표시됩니다. 일부 기능이 제한되고 배터리 방전 문제가 생길 수 있으니 주의하십시오. 외부 전기 장치를 제거해도 경고문이 지속될 경우 직영 하이테크센터나 블루핸즈에서 점검을 받으십시오.

도어, 후드, 트렁크 열림

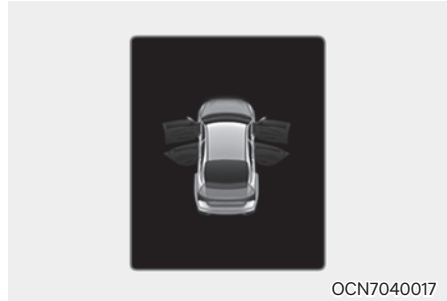

도어, 후드 또는 트렁크가 열리면 해당 도어, 후드 또는 트렁크의 위치가 표시됩니다.

⚠ 경고

- 주행 전에 모든 도어/후드/트렁크가 완전히 닫히고 도어/후드/트렁크 열림 메시지 또는 아이콘이 없어졌는지 확인하고 출발하십시오.
- 차량을 떠날 때는 반드시 모든 도어/후드/트렁크를 완전히 닫은 후 잠금 시키십시오.

선루프 열림 ⊕ 사양 적용시

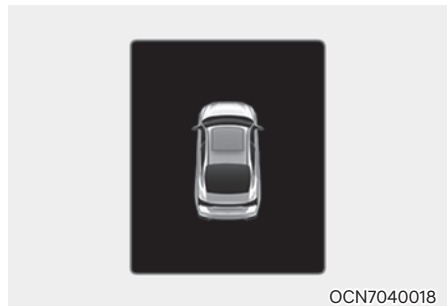

시동을 끈 후에 선루프가 열려 있으면 선루프의 위치가 표시됩니다. 선루프를 닫으십시오.

핸들 열선이 꺼졌습니다 ⊕ 사양 적용시

스티어링 휠 열선 작동 후 시간이 경과되어 자동으로 작동이 중지되는 경우 표시됩니다.

자세한 내용은 5장 '열선 스티어링 휠'을 참고하십시오.

조명 밝기 조절



시동 'ON' 상태에서 클러스터 등의 조명 밝기 조절이 가능합니다. 미등이 켜진 상태에서는 추가로 실내 스위치 조명과 무드등과 같은 실내 조명까지 조절이 가능합니다.

라이트 모드



전조등 스위치를 작동하면 해당 모드를 표시합니다.

와이퍼 모드



와이퍼 스위치를 작동 시 해당 모드를 표시합니다.

타이어 공기압이 낮습니다



시동 'ON' 상태에서 타이어 공기압이 일정량 이하이면 해당 문구가 표시됩니다.

자세한 내용은 8장 '타이어 공기압 경보 시스템 (TPMS)'을 참고하십시오.

연료가 부족합니다

연료가 부족하면 경고문이 표시됩니다.
연료가 완전히 소모된 상태로 운전하면 엔진 및 연료장치에 고장을 일으킬 수 있으므로, 경고등이 켜지면 즉시 연료를 보충하십시오.

엔진이 과열되었습니다

냉각수 온도가 120 ± 5 °C 이상일 때 경고문이 표시됩니다. 엔진 오버히트의 가능성이 있으므로 운전을 중지하고 당사 직영 하이테크센터나 블루핸즈에 문의 바랍니다.

도로 결빙에 주의하십시오.

외기 온도가 약 4 °C 이하일 때 경고문이 표시됩니다. 도로가 미끄러울 수 있으니 안전 운전하십시오. 사용자 설정 모드에서 도로 결빙 경고문 알림을 설정 또는 해제할 수 있습니다(사용자 설정 → 편의 → 도로 결빙 알림 → 설정/해제).

제동등을 점검하십시오. Ⓢ 사양 적용시

해당 제동등의 전구 단선 또는 전기 회로에 문제가 있으면 경고문이 표시됩니다. 당사 직영 하이테크센터나 블루핸즈에서 점검을 받으십시오.

방향지시등을 점검하십시오. Ⓢ 사양 적용시

해당 방향지시등의 전구 단선 또는 전기 회로에 문제가 있으면 경고문이 표시됩니다. 당사 직영 하이테크센터나 블루핸즈에서 점검을 받으십시오.

보조제동등을 점검하십시오. Ⓢ 사양 적용시

보조제동등의 전구 단선 또는 전기 회로에 문제가 있으면 경고문이 표시됩니다. 당사 직영 하이테크센터나 블루핸즈에서 점검을 받으십시오.
(LED 램프 사양 단선 감지 제외)

주의

- 전구 교체는 반드시 규격에 맞는 용량의 전구를 사용하여 교체하십시오.
전구 용량은 1장 '전구의 용량'을 참고하십시오.
- 전구 교체 시 규격에 맞지 않는 용량의 전구를 사용할 경우, 위 경고문이 표시될 수 있습니다.

헤드램프 LED를 점검하십시오 Ⓢ 사양 적용시

LED 타입 전조등에 이상이 있거나 규격에 맞지 않는 타입이나 용량의 전구로 교체된 경우 이 경고문이 표시됩니다. 당사 직영 하이테크센터나 블루핸즈에서 정비를 받으십시오.

클러스터 표시창 (클러스터 A타입) ※ 사양 적용시

i 알아보기



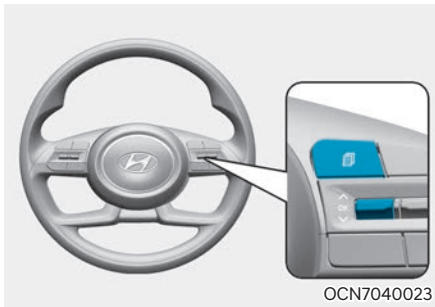

- 클러스터에 표시되는 내용은 차량의 사양 구성에 따라 해당 메뉴가 없거나 본 취급설명서와 다르게 나타날 수 있습니다.
- 사용자 설정 모드는 인포테인먼트 시스템이 적용된 경우에는 클러스터에서 사용자 설정 모드를 지원하지 않고 인포테인먼트 시스템에서 사용자 설정 모드를 지원합니다.

■ 클러스터 메뉴 설정



모드 버튼 'Ⓜ'을 눌러 메인 메뉴를 설정할 수 있습니다. 상, 하 '∧, ∨'로 조정하여 하위 메뉴를 선택하고, OK 버튼을 눌러 상세 메뉴를 들어가거나 설정을 완료 할 수 있습니다. 클러스터 화면에서 “뒤로”를 선택하여 상위 메뉴로 돌아갈 수 있습니다

■ 클러스터 표시창 모드

모 드	심 볼	설 명
트립 컴퓨터 그룹	 WGN7-205	주행 거리, 평균 연비 등 차량 주행 정보를 표시합니다.
TBT (Turn By Turn, 턴 바이 턴) 그룹	 WDH-5004	내비게이션과 연동된 정보를 표시합니다.
주행 보조 그룹	 WDH-5002	차로 이탈방지 보조, 스마트 크루즈 컨트롤, 고속도로 주행 보조 등의 정보를 표시합니다.
사용자 설정 그룹	 WDH-5007	차량 설정을 변경하고, 서비스 주기 설정값을 입력할 수 있습니다. <ul style="list-style-type: none"> 운전자 보조, 도어, 라이트, 사운드, 편의, 서비스 시기 알림
점검 메시지 그룹	 WDH-5006	<ul style="list-style-type: none"> 램프 단선 경고와 같이 여러 가지 경고 정보를 표시합니다. 타이어 공기압 (TPMS) 정보를 표시합니다.

트립 컴퓨터 그룹



주행 가능 거리, 평균 연비, 순간연비 등 차량 주행 정보를 표시합니다.

자세한 내용은 4장 '트립 컴퓨터'를 참고하십시오.

TBT(Turn By Turn) 그룹



내비게이션과 연동된 정보를 표시합니다.

주행 보조 그룹



SCC/HDA/LKA 정보

차로 이탈방지 보조, 스마트 크루즈 컨트롤, 고속도로 주행 보조 등의 작동 상태를 표시합니다.

자세한 내용은 7장 각 항목을 참고하십시오.

점검 메시지 그룹



점검 메시지 그룹은 차량 관련 경고가 필요한 상황이 1가지 이상 발생할 경우에만 활성화되는 모드로, 정상적인 차량 상태일 경우에는 표시되지 않습니다.

점검 메시지 그룹에서 경고하는 상황은

- 전방 충돌방지 보조 고장
- 전방 충돌방지 보조 레이더 가림
- 후측방 충돌방지 보조 고장
- 후측방 충돌방지 보조 레이더 가림
- LED 헤드램프 고장
- 하이빔 보조 고장
- 스마트 크루즈 컨트롤 고장
- 스마트 크루즈 컨트롤 레이더 가림

등이며, 차량 사양에 따라 표시되는 경고 상황은 달라질 수 있습니다.

2가지 이상의 경고 상황 발생 시 경고 내용이 순차적으로 보입니다.

경고 상황이 해제되면 통합 경고 모드는 비활성화됩니다.



타이어 공기압 정보

타이어 공기압 정보를 표시합니다.

자세한 내용은 8장 '타이어 공기압 경고 시스템 (TPMS)'을 참고하십시오.

■ 트립 컴퓨터 모드

트립 컴퓨터란 주행 거리 (구간 거리계), 평균 속도, 주행 시간 등 주행과 관련된 각종 정보를 클러스터 표시창에 표시해주는 장치입니다.

가솔린 엔진

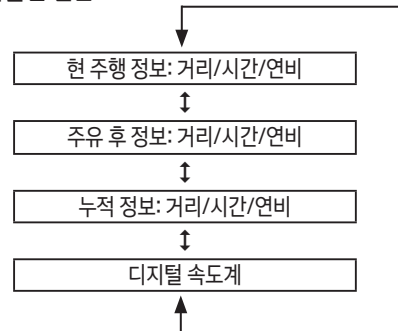

LPI 엔진

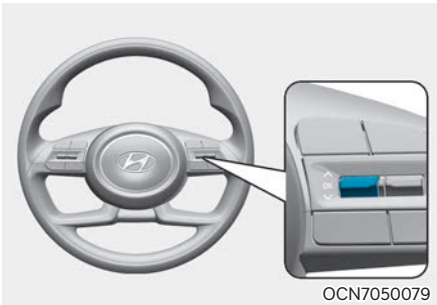
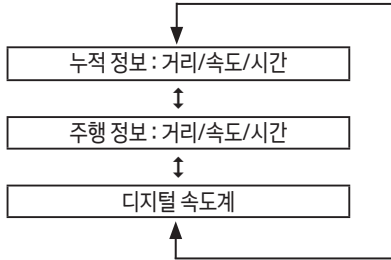

- ^, v: 스위치를 눌러 트립 모드 내에서 위아래로 이동할 수 있습니다.
- OK: 버튼을 1초 이상 누르면 표시된 모드가 초기화됩니다 (일부 모드 제외, 자세한 내용은 각 트립 모드 설명을 참고하십시오).

현 주행 정보



차량 주행 1회 동안의 주행 정보를 표시합니다.

- 300 m 이상 주행했을 때 연비 계산이 시작됩니다.
- 시동을 끄고 운전석 도어를 열거나, 시동 종료 후 3분이 경과한 경우 주행 정보가 초기화됩니다.
- 정보를 초기화하려면 스티어링 휠의 OK 버튼을 길게 누르십시오.
- 차량이 실제로 주행하지 않더라도 시동이 걸려 있으면 정보가 누적 계산됩니다.

주유 후 정보



주유 이후의 주행 거리, 주행 시간, 연비가 표시됩니다.

- 300 m 이상 주행했을 때 연비 계산이 시작됩니다.
- 정보를 초기화하려면 스티어링 휠의 OK 버튼을 길게 누르십시오.
- 실제 차량이 주행하지 않더라도 시동이 걸려 있으면 정보가 누적 계산됩니다.

누적 정보



주행 거리/연비/시간 초기화 시점부터 현재까지의 누적 정보를 표시합니다.

- 300 m 이상 주행을 해야 계산을 시작합니다.
- 주행 정보가 표시된 상태에서 OK(확인) 버튼을 1초 이상 누르면 초기화됩니다.
- 실제 차량이 주행하지 않더라도 시동이 걸려 있으면 정보가 누적 계산됩니다.

디지털 속도계

현재 주행 중인 속도를 보여줍니다.



■ 사용자 설정 모드

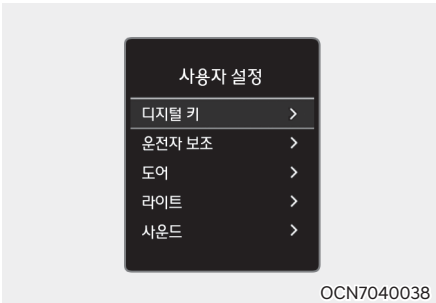

차량 설정(도어, 조명 등)을 변경하고, 서비스 주기 설정 값을 입력할 수 있습니다.

경고

운전 중에 사용자 설정 모드를 조작하지 마십시오. 주의력이 떨어져 사고가 날 수 있습니다.

도움말 설명

사용자 설정 모드에서 해당 아이템에 대한 도움말 설명을 제공합니다. 해당 아이템을 선택한 후 스티어링 휠의 OK 버튼을 길게 누르면 도움말 설명을 확인할 수 있습니다. 단, 주행 중에는 안전을 위해 도움말 설명을 확인할 수 없습니다.

알아두기

- 사용자 설정에 표시되는 설정 항목은 차량의 사양 구성에 따라 본 취급설명서와 다르게 나타날 수 있습니다.
- 사용자 설정 모드는 인포테인먼트 시스템이 적용된 경우에는 클러스터에서 사용자 설정 모드를 지원하지 않고 인포테인먼트 시스템에서 사용자 설정 모드를 지원합니다.

디지털 키

디지털 키 사용	디지털 키 사용 여부를 설정하거나 해제할 수 있습니다. 자세한 내용은 5장 '디지털 키'를 참고하십시오.
스마트폰 키	스마트폰 키를 등록하거나 삭제할 수 있습니다. • 등록/삭제 자세한 내용은 5장 '디지털 키'를 참고하십시오.
카드키	카드키를 등록하거나 삭제할 수 있습니다. • 등록/삭제 자세한 내용은 5장 '디지털 키'를 참고하십시오.

운전자 보조

주행 편의	주행 편의 시스템을 설정합니다. • 스마트 크루즈 컨트롤: 차간거리, 가속 강도와 반응 속도를 조절합니다.
속도 제한	속도 제한 시스템을 설정합니다 • 속도 오프셋 설정: 표시된 제한속도에 오프셋을 반영한 속도를 기준으로 경고하고 주행 속도를 조절합니다. • 속도 제한 보조: 도로의 제한속도보다 빠르게 주행하지 않도록 주행속도를 조절합니다. • 속도 제한 경고: 도로의 제한속도보다 빠르게 주행 시 경고합니다. • 끄기: 도로의 제한속도에 연동하는 속도 제한 기능을 끕니다.
경고 방식	운전자 보조 시스템의 경고 방식을 설정합니다. • 경고 음량: 경고 음량을 설정합니다. • 핸들 진동 경고: 핸들 진동 세기를 설정합니다.
운전자 주의 경고	운전자 주의 경고 시스템을 설정합니다. • 전방 차량 출발 알림: 전방 차량 출발 시 알려줍니다.

주행 안전	<p>주행 안전 시스템을 설정합니다.</p> <ul style="list-style-type: none"> • 전방 안전: 전방 충돌 위험 시 경고와 차량 제어로 충돌하지 않도록 도와줍니다. • 전방 안전 경고 시점: 전방 안전 시스템의 경고 시점을 설정합니다. • 차로 안전: 차로 이탈 위험 시 자동으로 핸들을 조작하여 차로를 이탈하지 않도록 도와줍니다. • 후측방 안전: 후측방 차량과 충돌 위험 시 경고하며, 출차 시 차량 제어로 충돌하지 않도록 도와줍니다. • 하차 안전: 하차 중 후측방 차량과의 충돌 위험 시 경고와 도어 제어로 안전하게 하차하도록 도와줍니다.
주차 안전	<p>주차 안전 시스템을 설정합니다.</p> <ul style="list-style-type: none"> • 주차 거리 경고 자동 켜짐: 저속 주행 시 자동으로 주차 거리 경고 기능이 켜집니다. • 후방 안전: 후진 중 충돌 위험 시 경고와 차량 제어로 충돌하지 않도록 도와줍니다. • 후방 교차 안전: 후진 중 후방 교차 충돌 위험 시 경고와 차량 제어로 충돌하지 않도록 도와줍니다.

도어

자동 잠금	<ul style="list-style-type: none"> • R, N, D단 이동시: 'P'(주차)단에서 'R'(후진), 'N'(중립), 'D'(주행)단으로 변속하면 자동으로 도어가 잠깁니다. • 주행 시: 15 km/h 이상 주행 시 자동으로 도어가 잠깁니다. • 끄기: 도어 자동 잠금 설정을 해제합니다.
잠금 자동 해제	<ul style="list-style-type: none"> • P단 이동 시: 'P'(주차)단으로 변속하면 자동으로 도어가 잠금 해제됩니다. 단, 'R'(후진), 'N'(중립), 'D'(주행)단에서 시동 버튼을 눌러 시동이 꺼지면, 도어 잠금이 자동으로 해제가 되지 않습니다. 항상 'P'(주차)단으로 변속 후 시동을 끄시기 바랍니다. • 파워 오프 시: 시동을 'OFF' 했을 때 도어가 자동으로 잠금 해제됩니다. • 끄기: 도어 자동 잠금 해제 설정을 해제합니다.
2회 눌러 전체 잠금 해제	<ul style="list-style-type: none"> • 세이프티 언락 기능을 설정 또는 해제할 수 있습니다. <p>자세한 내용은 5장 '도어 잠금 해제'를 참고하십시오.</p>
잠금 확인음	<p>도어를 잠금 후 4초 이내에 다시 한번 잠그면 소리로 알려주는 기능을 설정 또는 해제 할 수 있습니다.</p>
스마트 트렁크	<ul style="list-style-type: none"> • 스마트 트렁크 기능을 설정 또는 해제할 수 있습니다. <p>자세한 내용은 5장 '스마트 트렁크'를 참고하십시오.</p>

라이트

조명밝기 조절	<p>클러스터의 밝기를 조절할 수 있습니다.</p> <ul style="list-style-type: none"> • 1~20단계
원터치 방향지시등	<ul style="list-style-type: none"> • 끄기: 원터치 방향지시등 기능을 해제합니다. • 3회/5회/7회: 원터치 방향지시등 기능을 "3회/5회/7회 깜빡임" 중 선택할 수 있습니다.
헤드램프 에스코트	<ul style="list-style-type: none"> • 헤드램프 에스코트 기능을 설정 또는 해제할 수 있습니다. <p>자세한 내용은 5장 '조명'을 참고하십시오.</p>
하이빔 보조	<ul style="list-style-type: none"> • 하이빔 보조 기능을 설정 또는 해제할 수 있습니다. <p>자세한 내용은 5장 '하이빔 보조 (HBA)'를 참고하십시오.</p>

클러스터

클러스터

클러스터 음성 안내 음량	클러스터 음성 안내 음량을 선택할 수 있습니다. • 0-3단계
웰컴 사운드	웰컴 사운드 기능을 설정 또는 해제할 수 있습니다.
도로 교통 표지판 안내	클러스터에 도로 정보(제한 속도 표시 등)를 표시하는 기능을 설정하거나 해제할 수 있습니다.
와이퍼/라이트 모드 표시	와이퍼/라이트 모드 표시 기능이 설정된 상태에서 와이퍼 스위치 또는 라이트 스위치를 작동시키면 선택한 위치를 잠시 클러스터에 표시합니다. 해제하면 표시되지 않습니다.
도로 결빙 알림	도로 결빙 상태 알림을 설정 또는 해제할 수 있습니다.
테마 선택	클러스터 그래픽 스타일과 설정을 선택할 수 있습니다.
평균 연비 자동 초기화	<ul style="list-style-type: none"> • 끄기: 연료를 주입해도 트립 컴퓨터의 평균 연비가 자동으로 초기화되지 않습니다. • 운행할 때마다: 시동을 끄고 4시간이 지날 때마다 트립 컴퓨터의 평균 연비가 자동으로 초기화됩니다. • 주유할 때마다: 연료를 주입할 때마다 트립 컴퓨터의 평균 연비가 자동으로 초기화됩니다(6리터 이상 주유 후, 1 km/h 이상 주행 시). 자세한 내용은 4장 '트립 컴퓨터 모드'를 참고하십시오.

편의

승하차 시 시트 이동	<ul style="list-style-type: none"> • 이동 없음: 시트의 이동이 없습니다. • 짧게 이동: 시동을 끄면 운전석 시트가 짧게 뒤로 밀려나고, 시동 'ACC' 이상의 상태가 되면 마지막으로 설정한 위치로 돌아갑니다. • 길게 이동: 시동을 끄면 운전석 시트가 길게 뒤로 밀려나고, 시동 'ACC' 이상의 상태가 되면 마지막으로 설정한 위치로 돌아갑니다.
후석 승객 알림	후석 승객 알림 시스템을 설정 또는 해제할 수 있습니다. 자세한 내용은 5장 '후석 승객 알림 시스템'을 참고하십시오.
웰컴 미러/라이트	웰컴 시스템을 설정 또는 해제할 수 있습니다. <ul style="list-style-type: none"> • 도어 잠금 해제 시: 도어를 잠금 해제 시 미러가 자동으로 펼쳐지고 웰컴 라이트가 켜집니다. • 운전자 접근 시: 도어가 모두 닫히고 잠긴 상태에서 스마트 키를 휴대하고 차량 접근 시 미러가 자동으로 펼쳐지고 웰컴 라이트가 켜집니다. (단, '도어 잠금 해제 시' 설정이 되어 있어야 기능 작동). 자세한 내용은 5장 '웰컴 시스템'을 참고하십시오.
무선 충전 시스템	무선 충전 시스템을 설정 또는 해제할 수 있습니다.
서비스 시기 알림 사용	<ul style="list-style-type: none"> • 서비스 알림 기능을 설정하거나 해제할 수 있습니다. • 서비스 알림 기능이 설정되면 주행 거리(km) 및 기간(개월)을 입력할 수 있습니다.

단위 설정

속도계 단위	속도계의 단위를 선택할 수 있습니다. • km/h, MPH
연비 단위	연비 단위를 변경할 수 있습니다. • km/L, L/100 km
온도 단위	클러스터의 외기 온도 표시 단위를 변경할 수 있습니다. 히터 및 에어컨의 외기 온도 표시 단위도 함께 변경됩니다. • °C / °F
타이어 공기압 단위	클러스터에 표시되는 타이어 공기압 단위를 변경할 수 있습니다. • psi / kPa / bar

언어/Language

클러스터에 표시되는 언어를 선택할 수 있습니다.
(한글/영어)

설정 초기화

사용자 설정 메뉴를 초기화할 수 있습니다. 초기화하면 언어/서비스 시기 알림을 제외한 모든 사용자 설정 메뉴가 초기화됩니다.

클러스터 표시창(클러스터 B타입) ※ 사양 적용시

i 알아두기

클러스터에 표시되는 내용은 차량의 사양 구성에 따라 해당 메뉴가 없거나 본 취급설명서와 다르게 나타날 수 있습니다.

■ 클러스터 메뉴 설정

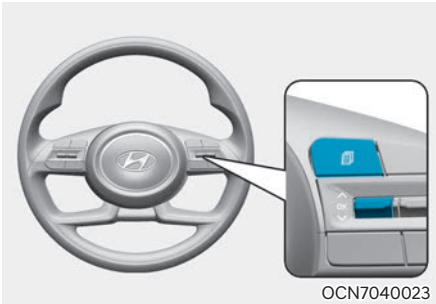





모드 버튼 **Ⓜ** 을 눌러 뷰 모드를 설정할 수 있습니다.
상, 하 버튼 **▲, ▼** 로 조정하여 유틸리티를 탐색할 수 있습니다.

스위치 작동 방법

스위치	조작 방식	동작
모드 버튼 Ⓜ	짧게 누름	뷰 모드 전환
상, 하 버튼 ▲, ▼	짧게 누름	유틸리티 탐색, 옵션 메뉴 탐색
확인 버튼 OK	짧게 누름	옵션 메뉴로 이동
	길게 누름	도움말 팝업 정보를 호출할 수 있고 일부 메뉴에서는 정보를 초기화 할 수 있습니다.

■ 클러스터 표시창 정보

모 드	심 볼	설 명
주행 보조 그룹	 WDH-5002	차로 이탈방지 보조/스마트 크루즈 컨트롤/고속도로 주행 보조 등의 정보를 표시합니다.
트립 컴퓨터 그룹	 WGN7-205	주행 거리, 평균 연비 등 차량 주행 정보를 표시합니다.
TBT (Turn By Turn, 턴 바이 턴) 그룹	 WDH-5004	내비게이션과 연동된 정보를 표시합니다.
점검 메시지 그룹	 WDH-5006	<ul style="list-style-type: none"> 램프 단선 경고와 같이 여러 가지 경고 정보를 표시합니다. 타이어 공기압 (TPMS) 정보를 표시합니다. 냉각수 온도를 표시합니다.

주행 보조 그룹

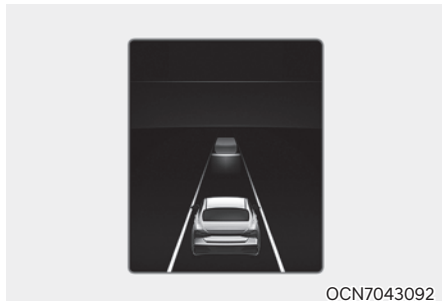

OCN7043092

SCC/HDA/LKA 정보

차로 이탈방지 보조, 스마트 크루즈 컨트롤, 고속도로 주행 보조 등의 작동 상태를 표시합니다.
자세한 내용은 7장 각 항목을 참고하십시오.

트립 컴퓨터 그룹



OCN7H043027

주행 가능 거리, 평균 연비, 순간연비 등 차량 주행 정보를 표시합니다.

자세한 내용은 4장 '트립 컴퓨터 모드'를 참고하십시오.

TBT(Turn By Turn) 그룹



OCN7040033

내비게이션과 연동된 정보를 표시합니다.

점검 메시지 그룹



OCN7H043028

점검 메시지 그룹은 차량 관련 경고가 필요한 상황이 1가지 이상 발생할 경우에만 활성화되는 모드로, 정상적인 차량 상태일 경우에는 표시되지 않습니다.

점검 메시지 그룹에서 경고하는 상황은

- 전방 충돌방지 보조 고장
- 전방 충돌방지 보조 레이더 가림
- 후측방 충돌방지 보조 고장
- 후측방 충돌방지 보조 레이더 가림
- LED 헤드램프 고장
- 하이빔 보조 고장
- 스마트 크루즈 컨트롤 고장
- 스마트 크루즈 컨트롤 레이더 가림

등이며, 차량 사양에 따라 표시되는 경고 상황은 달라질 수 있습니다.

2가지 이상의 경고 상황 발생 시 경고 내용이 순차적으로 보입니다.

경고 상황이 해제되면 통합 경고 모드는 비활성화됩니다.



타이어 공기압 정보

타이어 공기압 정보를 표시합니다.
자세한 내용은 8장 '타이어 공기압 경고 시스템 (TPMS)'
를 참고하십시오.



냉각수 온도

냉각수 온도를 나타냅니다.

■ 트립 컴퓨터 모드

트립 컴퓨터란 주행 거리 (구간 거리계), 평균 속도, 주
행 시간 등 주행과 관련된 각종 정보를 클러스터 표시창
에 표시해주는 장치입니다.

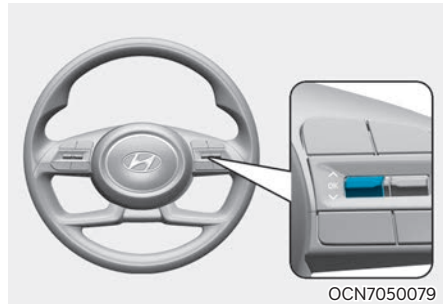
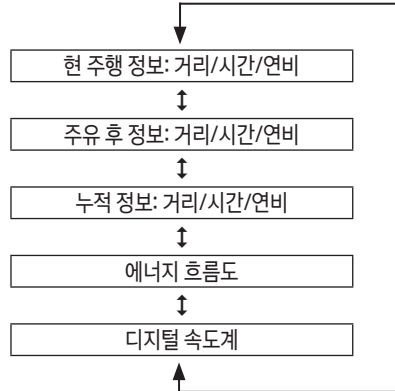

- ^, v: 스위치를 눌러 트립 모드 내에서 위아래로 이동할 수 있습니다.
- OK: 버튼을 1초 이상 누르면 표시된 모드가 초기화 됩니다 (일부 모드 제외, 자세한 내용은 각 트립 모드 설명을 참고하십시오).

현 주행 정보



차량 주행 1회 동안의 주행 정보를 표시합니다.

- 300 m 이상 주행했을 때 연비 계산이 시작됩니다.
- 시동을 끄고 운전석 도어를 열거나, 시동 종료 후 3분이 경과한 경우 주행 정보가 초기화됩니다.
- 정보를 초기화하려면 스티어링 휠의 OK 버튼을 길게 누르십시오.
- 차량이 실제로 주행하지 않더라도 시동이 걸려 있으면 정보가 누적 계산됩니다.

주유 후 정보



주유 이후의 주행 거리, 주행 시간, 연비가 표시됩니다.

- 300 m 이상 주행했을 때 연비 계산이 시작됩니다.
- 정보를 초기화하려면 스티어링 휠의 OK 버튼을 길게 누르십시오.
- 실제 차량이 주행하지 않더라도 시동이 걸려 있으면 정보가 누적 계산됩니다.

누적 정보



주행거리/시간/연비 초기화 시점부터 현재까지의 누적 정보를 표시합니다.

- 300 m 이상 주행을 해야 계산을 시작합니다.
- 주행 정보가 표시된 상태에서 OK(확인) 버튼을 1초 이상 누르면 초기화됩니다.
- 실제 차량이 주행하지 않더라도 시동이 걸려 있으면 정보가 누적 계산됩니다.

디지털 속도계



현재 주행 중인 속도를 보여줍니다.

차량 설정 (인포테인먼트 시스템)

인포테인먼트 시스템의 차량 메뉴에서 차량에서 표시하거나 안내할 항목을 설정할 수 있습니다. 차량에 적용된 사양에 따라 설정 가능한 항목이 다를 수 있습니다.

차량 설정 항목

- 운전자 보조
- 클러스터
- 공조
- 시트
- 라이트
- 도어
- 디지털 키
- 편의

경고

주행 중에는 설정을 변경하지 마십시오. 주의력이 떨어져 사고가 날 수 있습니다.

■ 차량 설정하기

1. 인포테인먼트 시스템의 SETUP 버튼을 누르십시오.

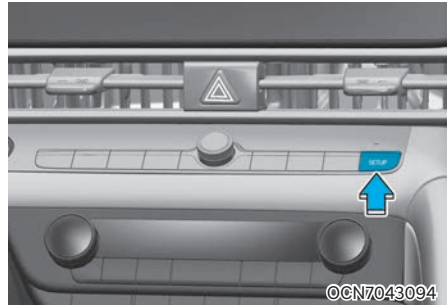

2. 설정 > 차량을 차례로 선택한 후 원하는 항목의 설정을 변경하십시오.

알아두기

인포테인먼트 시스템은 업데이트로 변경될 수 있습니다. 자세한 내용은 인포테인먼트 시스템 웹 매뉴얼을 참고하십시오.

5. 편의장치

- 스마트 키 5-4
 - 스마트 키 사용 방법 5-4
 - 스마트 키 사용 시 주의사항 5-8
 - 건전지 교체 방법 5-9
 - 비상 키 사용 방법 5-10
- 현대 디지털 키 5-10
 - 디지털 키 (스마트폰) 5-10
 - 디지털 키 (카드 키) 5-14
 - 프로필 및 차량 설정 개인화 5-16
 - 중고차 구입/디지털 키 관련 차량 정비 5-19
 - 제한 사항 5-19
- 도어 5-20
 - 차 밖에서의 잠금/잠금 해제 5-20
 - 차 안에서의 잠금/잠금 해제 5-21
 - 비상시 도어 잠금 방법 5-22
 - 충돌감지 자동 도어 잠금 해제 장치 5-22
 - 차속 감응 자동 도어 잠금 장치 5-22
 - 어린이 보호용 잠금 장치 5-22
 - 후석 승객 알림 시스템 5-23
- 도난 경보 장치 5-23
 - 경계 상태 5-23
 - 경보 상태 5-24
 - 경보 보류 5-24
 - 경계 및 경보 상태 해제 5-24
- 운전 자세 메모리 시스템 5-25
 - 기억 방법 5-25
 - 승·하차 편의 기능 5-25
 - 운전석 자세 메모리 시스템 초기화 5-26

- 스티어링 휠 (조향 핸들) 5-26
 - 전동 파워 스티어링 5-26
 - 스티어링 휠 위치 조절 5-27
 - 열선 스티어링 휠 (조향 핸들 열선) 5-28
 - 경음기 5-28
 - 스티어링 휠 진동 경고 5-29
- 미러 5-29
 - 실내 미러 5-29
 - 실외 미러 5-30
- 하이패스 시스템 (ETCS) 5-32
- 유리창 열림/닫힘 장치 5-37
 - 전동식 5-38
 - 원격 유리창 열림/닫힘 기능 (리모트 윈도우 컨트롤) 5-40
- 선루프 5-40
 - 선블라인드 5-41
 - 틸트 열림/닫힘 5-41
 - 슬라이드 열림/닫힘 5-42
 - 물체 끼임 인식 기능 5-42
 - 선루프 초기화 5-43
 - 선루프 열림 경고 5-44
- 엔진 후드 5-44
 - 엔진 후드 여는 방법 5-44
 - 엔진 후드 닫는 방법 5-45
- 트렁크 5-45
 - 비상시 트렁크 잠금 해제 장치 5-46
- 스마트 트렁크 5-47
 - 작동 방법 5-47
 - 기능 중지 방법 5-48
 - 감지 영역 5-49

5. 편의장치

5

연료 주입구	5-49	무드 램프.....	5-68
가솔린 엔진 차량 연료 주입 방법	5-49	룸 램프	5-68
LPG 차량 연료 충전 방법	5-50	선바이저 램프.....	5-69
빌트인 캠 (Built-in Cam).....	5-51	트렁크 룸 램프.....	5-69
빌트인 캠 설정.....	5-52	히터 및 에어컨(수동 조절식).....	5-70
빌트인 캠 작동.....	5-53	히터 및 에어컨 조절 방법	5-71
빌트인 캠 스마트폰 애플리케이션	5-55	에어컨 냉매 및 압축기 윤활유량 점검	5-76
빌트인 캠 소프트웨어 업데이트	5-56	히터 및 에어컨(자동 조절식).....	5-77
빌트인 캠 화면 구성	5-57	전자동 조절 방법	5-78
조명.....	5-59	수동 조절 방법.....	5-79
배터리 방전 방지 기능 (조명 자동 꺼짐).....	5-59	에어컨 냉매 및 압축기 윤활유량 점검	5-84
전자 제어 장치 안정화 기능.....	5-59	유리창 습기/성에 제거 방법.....	5-85
전조등 각도 조절 장치	5-59	수동 조절식.....	5-86
주간 주행등		자동 조절식	5-87
(DRL: Daytime Running Light).....	5-60	유리창 습기 방지 기능.....	5-87
헤드램프(전조등) 에스코트 기능	5-60	서리제거(열선)	5-88
웰컴 시스템	5-60	뒷유리 서리제거(열선).....	5-88
조명 위치	5-61	주요 기능 및 기타 설정 (히터 및 에어컨)	5-88
전조등 상향, 하향 변환.....	5-63	에어컨 자동 건조	5-88
방향지시 및 차선변경.....	5-63	오토 디포그 (자동 김서림 제거 기능).....	5-89
하이빔 보조 (HBA)	5-64	결로발생 저감 기능.....	5-90
하이빔 보조 설정	5-65	선루프 실내 공기 순환.....	5-90
하이빔 보조 작동	5-65	스마트 열선/통풍	
하이빔 보조 이상 및 제한 사항.....	5-65	(운전석 공조 연동 자동 제어 기능).....	5-90
와이퍼/와셔.....	5-66	외부 공기 차단 기능	
와이퍼 작동	5-66	(터널 및 기타 차단 구간).....	5-91
와셔액 분출.....	5-67	워셔액 냄새 유입 방지 기능.....	5-91
실내등	5-67	다용도 보관함	5-92
실내등 자동 소등 기능.....	5-67	중양 콘솔 박스.....	5-92
맵 램프.....	5-68	글로벌 박스	5-92

실내 편의 장치	5-92
컵 홀더	5-92
선바이저	5-93
다용도 소켓	5-94
USB 충전 단자	5-94
클러스터 사이드 패널	5-95
휴대폰 무선 충전 시스템	5-95
시계	5-97
쿠트 후크	5-97
카 매트 후크	5-98
인포테인먼트 시스템	5-98
안테나	5-98
오디오 리모컨	5-99
인포테인먼트 시스템	5-99
USB 단자	5-100
블루투스 핸드프리	5-100
음성인식 시스템	5-101
블루링크 (Blue Link)	5-102

스마트 키

■ 스마트 키 사용 방법

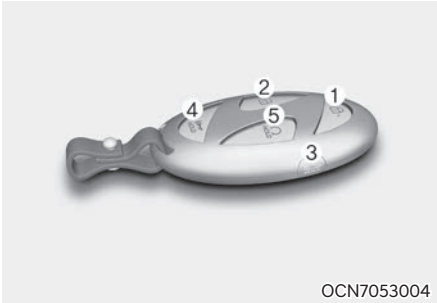

OCN7053004

스마트 키는 일반 키와는 달리 휴대만으로 도어(트렁크 포함)를 잠그거나 열고, 엔진 시동을 걸 수 있도록 고안된 장치입니다.

도어 잠금(1)

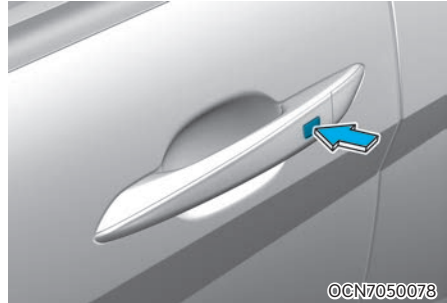

©CN7050078

버튼 타입 ※ 사양 적용시

1. 모든 도어를 닫으십시오.
2. 스마트 키를 휴대하고 앞좌석 도어의 바깥 손잡이에 있는 도어 잠금/잠금 해제 버튼을 누르십시오.
3. 도어가 잠금 상태가 됩니다.

모든 도어(엔진 후드 및 트렁크 포함)가 잠금 상태일 때 1회 비상 경고등이 깜빡이고 알림음이 울립니다.

- 사용자 설정에서 실외 미러 자동 접힘 기능을 선택하면 실외 미러도 동시에 접힙니다.
- 도어 잠금/잠금 해제 장치는 스마트 키가 앞좌석 도어의 바깥 손잡이와 70~100 cm 이내의 거리에 있어야 감지되어 작동합니다.
- 도어의 바깥 손잡이를 잡아당겨 잠금 상태를 확인 할 수 있습니다.

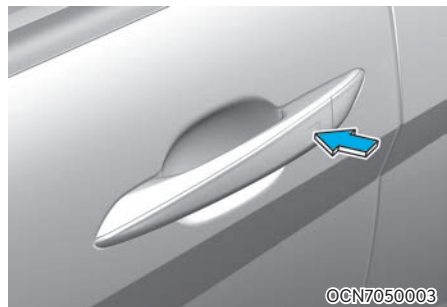

©CN7050003

터치 센서 타입 ※ 사양 적용시

1. 모든 도어를 닫으십시오.
2. 스마트 키를 휴대하고 앞좌석 도어의 바깥 손잡이에 도어 잠금 센서부(음각부분)를 터치하십시오.

3. 도어가 잠금 상태가 됩니다.

모든 도어(엔진 후드 및 트렁크 포함)가 잠금 상태일 때 1회 비상 경고등이 깜빡이고 알림음이 울립니다.

- 사용자 설정에서 실외 미러 자동 접힘 기능을 선택하면 실외 미러도 동시에 접힙니다.
- 도어 잠금/잠금 해제 장치는 스마트 키가 앞좌석 도어의 바깥 손잡이와 70~100 cm 이내의 거리에 있어야 감지되어 작동합니다.
- 도어의 바깥 손잡이를 잡아당겨 잠금 상태를 확인할 수 있습니다.
- 바깥 손잡이에서 도어를 잠그고 바깥 손잡이에서 3초 동안은 도어를 잠금 해제할 수 없습니다.

다음과 같은 경우에 도어 잠금/잠금 해제 버튼을 눌러 도어 잠금을 시도하면 경고음이 약 3초간 울리면서 도어 잠금이 되지 않습니다.

- 스마트 키를 차 안에 둔 상태에서 도어를 잠그고자 할 때
- 시동 'ACC' 또는 'ON' 상태에서 도어를 잠그고자 할 때
- 한 개 이상의 도어가 열린 상태에서 도어를 잠그고자 할 때

주의

스마트 키를 휴대한 채 차에서 떠날 때는 모든 도어(엔진 후드 및 트렁크 포함)를 닫은 후 반드시 앞좌석 바깥 손잡이에 있는 도어 잠금/잠금 해제 버튼을 눌러 도어가 잠겼는지 확인하십시오.

도어 잠금/잠금 해제 버튼을 누르지 않으면 도어가 잠기지 않으므로 주의하십시오.

도어 잠금 해제(2)(세이프티 언락 기능 해제 시)

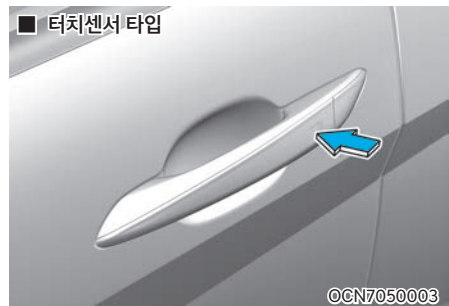
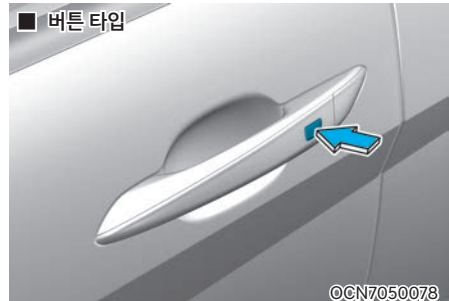

1. 스마트 키를 휴대하고 앞좌석 도어의 바깥 손잡이에 있는 도어 잠금/잠금 해제 버튼(버튼 타입의 경우)을 누르거나 포켓 안에 손을 넣어 바깥 손잡이 안쪽에 위치한 도어 잠금 해제 센서부(터치센서 타입의 경우)를 터치하십시오.
2. 모든 도어가 잠금 해제 상태가 됩니다.
 - 도어가 잠금 해제 상태일 때 2회 비상 경고등이 깜빡이고 알림음이 울립니다.
 - 사용자 설정에서 실외 미러 자동 펴짐 기능을 선택하면 실외 미러도 동시에 펴집니다.
 - 도어 잠금/잠금 해제 장치는 스마트 키가 도어의 바깥 손잡이와 70~100 cm 이내의 거리에 있어야 감지되어 작동합니다.
 - 잠금 해제 후, 30초 이내에 도어를 열지 않으면 다시 잠금 상태가 됩니다.

도어 잠금 해제(2)(세이프티 언락 기능 설정 시)

1. 스마트 키를 휴대하고 앞좌석 도어의 바깥 손잡이에 있는 도어 잠금/잠금 해제 버튼을 누르십시오.
2. 운전석 도어가 잠금 해제 상태가 됩니다.
3. 4초 이내에 다시 한번 도어 잠금/잠금 해제 버튼을 누르면 모든 도어가 잠금 해제됩니다. 도어가 잠금 해제 상태일 때 2회 비상 경고등이 깜빡이고 알람음이 울립니다.
 - 사용자 설정에서 실외 미러 자동 펴짐 기능을 선택하면 실외 미러도 동시에 펴집니다.
 - 도어 잠금/잠금 해제 장치는 스마트 키가 도어의 바깥 손잡이와 70~100 cm 이내의 거리에 있어야 감지되어 작동합니다.
 - 잠금 해제 후, 30초 이내에 도어를 열지 않으면 다시 잠금 상태가 됩니다.
 - 출고시에 기능이 해제되어 있는 상태이므로, 내 차량 설정에서 기능을 설정한 후 사용하십시오.
 - 바깥 손잡이에서 도어를 잠금 해제하고 바깥 손잡이에서 최대 2초 동안은 도어를 잠글 수 없습니다.

세이프티 언락 기능 설정/해제 방법

클러스터 내 사용자 설정 모드의 도어 > 키 2회 작동 시 잠금 해제 > 켜짐/꺼짐 또는 인포테인먼트 시스템의 설정 > 차량 > 도어 > 자동 잠금 해제 > 2회 눌러 전체 잠금 해제를 선택하면 기능을 설정 또는 해제할 수 있습니다.

실외 미러 자동 접힘/펴짐 기능 설정/해제 방법

클러스터 내 사용자 설정 모드의 편의 > 웰컴 미러/라이트 > 도어 잠금 해제 시 > 켜짐/꺼짐 또는 인포테인먼트 시스템의 설정 > 차량 > 편의 > 라이트 > 웰컴미러/라이트 > 도어 잠금 해제 시를 선택하면 설정 또는 해제할 수 있습니다.

도어 잠금/잠금 해제 방지 기능 설정하기

세차나 폭우 시 도어 손잡이 센서 인식으로 도어가 잠금 또는 잠금 해제될 수 있습니다. 위와 같은 상황을 방지하려면 스마트 키의 잠금 버튼을 누른 상태에서 잠금 해제 버튼을 약 4초 이상 길게 누르십시오. 비상 경고등이 4회 깜빡입니다. 도어 잠금/잠금 방지 기능이 설정되면 스마트 키를 휴대해도 도어 핸들 센서를 이용한 도어 잠금/잠금 해제를 할 수 없습니다. 설정을 해제하려면 스마트 키의 잠금 버튼 또는 잠금 해제 버튼을 누르십시오.

i 알아두기

- 세차나 우천 시 터치 센서의 오작동을 최소화하기 위해 터치 센서 감도가 둔감해질 수 있으며 이는 고장이 아닙니다.
- 다음과 같은 경우에는 도어 핸들 센서 인식으로 도어 잠금/잠금 해제가 안 될 수 있습니다.
 - 장갑을 착용한 경우
 - 갑작스럽게 도어에 접근하여 센서를 터치할 경우

스마트 키 리마인더

차 안에 스마트 키가 있고 도어가 열린 상태에서 차 안의 중앙 도어 잠금/잠금 해제 버튼으로 도어를 잠글 경우 도어는 잠기지 않습니다.

⚠ 주의

스마트 키를 금속성 물체(골프 가방, 금속 케이스 등) 근처에 두지 마십시오.

- 스마트 키가 금속성 물체와 가까이 있을 경우 도어의 잠금/잠금 해제 및 시동 불량이 발생할 수 있습니다.
- 스마트 키를 금속성 물체 가까이에 두고 트렁크에 넣은 후 닫을 경우 트렁크가 잠길 수 있습니다.

트렁크 잠금 해제(3)

1. 스마트 키를 휴대하고 트렁크 열림 버튼을 길게(1초 이상) 누르십시오.
2. 트렁크가 열립니다. 비상 경고등이 2회 깜빡여 트렁크가 열렸음을 알려줍니다.
 - 트렁크를 열었다 닫으면 트렁크는 잠기고 비상 경고등이 1회 깜빡입니다.
 - 트렁크 안에 스마트 키를 두고 트렁크를 닫으면 약 5초 동안 경고음이 울립니다. 이때에는 트렁크가 잠기지 않으므로 트렁크 바깥쪽에 있는 열림 스위치를 눌러 트렁크를 다시 여십시오.

트렁크 열림(3)

1. 스마트 키를 휴대하고 트렁크 바깥쪽에 있는 열림 스위치를 누르십시오.
2. 트렁크가 열립니다. 비상 경고등이 2회 깜빡여 트렁크가 열렸음을 알려줍니다.
 - 트렁크 열림 장치는 스마트 키가 트렁크와 70~100cm 이내의 거리에 있어야 감지되어 작동합니다.
 - 트렁크를 열었다 닫으면 트렁크는 잠기고 비상 경고등이 1회 깜빡입니다.
 - 트렁크 안에 스마트 키를 두고 트렁크를 닫으면 약 5초 동안 경고음이 울립니다. 이때에는 트렁크가 잠기지 않으므로 트렁크 바깥쪽에 있는 열림 스위치를 눌러 트렁크를 다시 여십시오.

비상경보(알람)(4)

해당 버튼을 길게(1초 이상) 누르면 비상 경고등 및 경고음이 약 30초간 작동하며 멈추고자 할 경우 스마트 키 버튼 중 하나를 누르십시오.

스마트 키 원격 시동(5)

스마트 키의 원격 시동 버튼으로 원격으로 시동을 걸 수 있습니다. 차량과 10m 이내에서 도어 잠금 버튼을 눌러 도어를 잠근 후 4초 이내에 원격 시동 버튼을 2초 이상 누르면 시동이 걸리며, 비상등이 깜빡여 시동이 걸렸음을 알려줍니다. 원격 시동을 끄고자 할 경우에는 원격 시동 버튼을 1회 누르면 시동이 꺼집니다. 냉/난방 장치는 시동을 끄기 전 설정된 상태로 작동됩니다. 원격으로 시동을 건 후 10분 이내에 차량에 탑승하지 않으면 자동으로 시동이 꺼집니다.

주의

- 작동 가능 거리(약 10 m)를 벗어난 거리에서는 스마트 키 원격 시동이 작동하지 않을 수 있습니다.
- 변속레버가 'P'(주차) 위치에 있을 경우 원격으로 시동을 걸 수 없습니다.
- 엔진 후드 또는 트렁크가 열려 있는 경우에는 원격으로 시동을 걸 수 없습니다.
- 장시간 엔진을 공회전시키지 마십시오.

주의할 사항

스마트 키 작동 가능 거리에서, 스마트 키의 버튼을 이용하여 도어를 잠금/잠금 해제할 수 있습니다. 비상 경고등이나 알림음을 확인 할 수 있는 위치에서 스마트 키의 버튼을 조작하십시오.

단, 스마트 키는 다음과 같은 경우에는 작동하지 않습니다.

- 작동 가능 거리(약 10 m 내외)를 벗어난 거리에서 작동할 경우
- 스마트 키의 건전지가 약한 경우
- 다른 차나 물건에 가려 전파 방해를 받을 경우
- 날씨가 매우 추운 경우

엔진 시동

스마트 키를 휴대하거나 차 안에 둔 상태에서는 시동을 걸 수 있습니다.

자세한 내용은 6장 '시동 버튼'의 엔진 시동 방법을 참고하십시오.

경고

스마트 키가 차 안에 있을 경우, 시동 버튼을 눌러 시동을 걸 수 있습니다.

따라서, 이러한 차량 시스템을 모르는 사람이나 어린이들을 혼자 차 안에 남겨 두면 예기치 못한 사고가 일어날 수 있으므로 주의하십시오.

차를 벗어날 때는 반드시 스마트 키를 휴대하십시오.

■ 스마트 키 사용 시 주의사항

 주의

- 스마트 키를 사용할 때 다음 사항을 주의하십시오.
 1. 스마트 키로 하는 도어 잠금/잠금 해제에는 모든 도어가 닫힌 상태에서만 가능합니다.
 2. 차에서 벗어날 때는 스마트 키를 항상 휴대하십시오. (차량 근처에 스마트 키를 방치하면 차량 배터리가 방전될 수 있음)
- 스마트 키를 분실한 경우에는 차의 시동을 걸 수 없습니다. 스마트 키는 그 내부에 입력된 정보가 차와 일치해야만 시동이 걸리게 설계되었습니다. 따라서 스마트 키를 분실하였을 경우 차를 가까운 당사 직영 하이테크센터나 블루핸즈로 견인한 다음 해당 조치를 받으십시오.
- 스마트 키는 완전방수가 되지 않기 때문에 내부에 습기(음료수, 수분 등)가 유입되거나, 가열 등 부적절한 취급시 내부회로 손상으로 오작동의 원인이 되며, 이 경우에는 보증수리를 받을 수 없습니다.
- 스마트 키가 일정 시간 움직임이 없을 경우 스마트 키 작동을 위한 감지 기능이 일시 중지될 수 있습니다. 이때 스마트 키를 들어올리면 다시 감지 기능이 작동합니다.
- 다음과 같은 상황에서는 스마트 키에서 나오는 주파수대와 다른 주파수가 혼선되어 스마트 키 기능(엔진 시동, 도어 잠금/잠금 해제 기능)이 작동하지 않거나 스마트 키의 작동 거리가 변할 수 있습니다. 이런 경우에는 비상 키를 사용하여 도어를 잠금/잠금 해제하십시오. 또한 스마트 키를 휴대하거나 차 안에 둔 상태에서도 시동이 걸리지 않는 경우에는 스마트 키로 시동 버튼을 직접 눌러 시동을 거십시오. 그래도 시동이 걸리지 않을 경우에는 당사 직영 하이테크센터나 블루핸즈에 문의하신 후 점검 및 정비 받으십시오.
 - 경찰서, 관공서, 방송국, 군부대, 송신탑, 공항, 항구 근처 등에 있을 때
 - 이동 전자 시스템 (무전기, 휴대전화, 휴대용 유무선 충전기, 전열장치, 전자담배) 및 전파 차단 물질 (동전, 금속제품)과 함께 스마트 키를 지녔을 때

- 근처에 있는 다른 차에서 스마트 키를 작동하고 있을 때
- 다용도 소켓에 외부기기 연결하고 스마트 키를 외부기기 근처에 놓을 때
- 차량의 유리창에 선팅 필름을 부착하는 경우, 주파수 수신율이 낮아지므로 스마트 키 작동 거리가 줄어들 수 있습니다. 특히, 금속성 선팅 필름을 부착하는 경우에는 주파수 수신율이 더욱 낮아질 수 있습니다.
- 차 안 일부 영역에서 스마트 키가 인식이 안될 수 있습니다. 이런 경우에는 스마트 키를 다른 곳으로 옮겨 시동 걸기를 시도하거나 스마트 키로 시동 버튼을 직접 눌러 시동을 거십시오.
- 스마트 키에 문제가 있을 때에는 비상 키를 이용하여 도어를 여닫고 시동을 걸고자 할 때에는 반드시 스마트 키로 시동 버튼을 직접 누르십시오. 가능한 한 빨리 당사 직영 하이테크센터나 블루핸즈에서 점검을 받으십시오.
- 스마트 키 방전 및 문제가 있을 때 또는 차량이 방전됐을 때 차량을 잠그기 위해서는 실내에서 도어 잠금 버튼을 이용하여 모든 도어를 잠그십시오.
- 스마트 키는 한 차에 카드형 스마트 키를 포함하여 3개만 입력이 가능합니다. 만약 키 한 개를 분실한 경우에는 차의 도난 방지 및 만일을 대비하여 나머지 키를 가지고 가까운 당사 직영 하이테크센터나 블루핸즈에서 조치를 받으십시오.
- 스마트 키에 임의로 장착된 액세서리 및 주머니, 가방 등에 보관하면, 버튼(열림, 닫힘 등)이 눌릴 가능성이 있으므로 주의하십시오.
- 반드시 스마트 키의 배터리는 극성에 맞게 삽입한 상태로 사용해 주십시오. 그렇지 않으면 스마트 키 고장의 원인이 되거나 스마트 키 배터리가 조기 방전될 수 있습니다.

■ 건전지 교체 방법

리모컨형 스마트 키

건전지는 보통 몇 년 동안 사용이 가능하나 리모컨의 작동 상태에 따라서 필요할 때 건전지를 교체하십시오.



B5000401

1. 부드러운 천을 홈(1)에 대고 드라이버(-)를 사용하여 스마트 키를 분리하십시오.

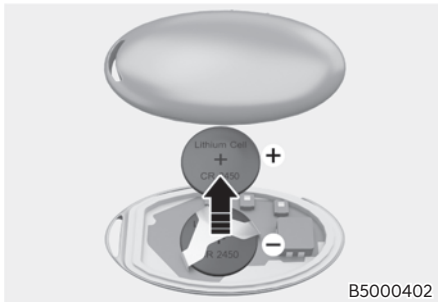

B5000402

2. 오래된 건전지를 제거하고 +/-극을 확인하여 새 건전지를 바르게 삽입하십시오. 극성이 맞지 않게 삽입하면 배터리가 방전되어 스마트 키를 사용할 수 없습니다. (건전지 규격 및 개수: CR2450 X 1개)
3. 조립은 분해의 역순으로 하십시오.

건전지를 교체한 후에는 반드시 스마트 키가 정상적으로 작동되는지 확인하십시오.

⚠ 경고

스마트 키용 리튬 건전지(동전형 건전지)는 반드시 유아나 어린이 손이 닿지 않는 곳에 보관하십시오. 리튬 건전지를 삼키면 2시간 안에 심각한 또는 치명적인 신체 손상이 발생할 수 있습니다. 만약 건전지를 삼켰거나 몸 속에 들어갔을 것으로 판단되면 즉시 의사의 진료를 받으십시오.

⚠ 주의

- 스마트 키 내부의 회로는 정전기 등에 약하므로 건전지 교체에 자신이 없다면 당사 직영 하이테크센터나 블루핸즈에 점검 및 교체를 받으십시오.
- 건전지 크기나 두께가 다른 비규격품을 사용할 경우에는 건전지의 접촉 불량으로 스마트 키 버튼이 간헐적으로 작동불량이 나타날 수 있으므로 규격품을 구입해서 사용하십시오.
- 스마트 키는 완전방수가 되지 않기 때문에 내부에 습기(음료수, 수분 등)가 유입되면 오작동의 원인이 되며, 이는 보증수리의 대상에서 제외되므로 주의하십시오.
- 부적절한 건전지 폐기는 환경과 사람의 건강을 해할 수 있습니다. 분리하여 처리하십시오.
- 일반적인 전자장치/신용카드 등과 겹쳐서 사용시 영향을 받아 미작동될 우려가 있기에 사용시 스마트 키와 장비가 겹치지 않도록 주의하십시오.

■ 비상 키 사용 방법

리모컨형 스마트 키

스마트 키 배터리 방전 등, 스마트 키가 정상적으로 작동하지 않을 경우, 비상키를 이용하여 도어를 잠그거나 잠금 해제할 수 있습니다.

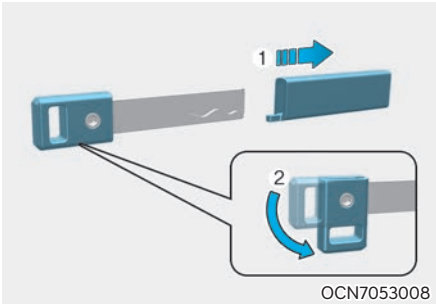

비상 시 위와 같이 커버를 탈거하여 사용하십시오.
키 프로텍터(1)를 탈거하여 키 노브(2)를 회전 시키십시오.

비상키 사용 후 키 노브(2)를 원 위치 시킨 후 키 프로텍터(1)를 끼우십시오.

현대 디지털 키 (+ 사양 적용시)

현대 디지털 키는 스마트 키 없이 스마트폰 또는 카드 키로 차량 도어, 트렁크를 잠그거나 열고, 엔진 시동을 거는 등 운전자에게 편의를 제공하는 시스템입니다.

■ 디지털 키 (스마트폰)

i **알아두기**

- 현대 디지털 키는 디지털 키 기능을 지원하는 스마트폰에서만 사용이 가능하며, 스마트폰의 디지털 키 기능은 스마트폰 제조사가 제공합니다.
- 사용 가능한 스마트폰 모델은 [현대자동차 홈페이지\(www.hyundai.com\)](http://www.hyundai.com) > 고객 지원 > 사용설명서 다운로드 > 대분류 (현대 디지털 키)에서 확인하실 수 있습니다.
- 차량에서 서비스 제공 유무에 따라 일부 기능은 작동하지 않을 수 있습니다.
- 디지털 키 기능에 대한 안내는 [현대자동차 홈페이지\(www.hyundai.com\)](http://www.hyundai.com) > 고객 지원 > 사용설명서 다운로드 > 대분류 (현대 디지털 키)에서 확인하실 수 있습니다.

스마트폰 사전 설정하기

디지털 키(스마트폰)를 사용하기 위해서는 우선 블루링크 앱 설치, 회원 및 서비스 가입이 필요합니다.
자세한 내용은 인포테인먼트 시스템 웹 매뉴얼을 참고하십시오.



OQX052223



OCN7053070

[A]: 실내 인증 패드(무선 충전 패드)

스마트폰 등록하기

1. 스마트 키를 이용하여 차량 전원을 'ON' 한 후 스마트 키를 차량 실내에 두십시오.
2. 인포테인먼트 시스템에서 **설정 > 차량 > 디지털 키 > 스마트폰 키 > 나의 스마트폰 키**를 선택하여 등록 화면으로 이동하십시오.
3. 마이현대 앱에서 **더보기(⋮) 메뉴 > 차량 디지털 키 설정 > 등록하기**를 누른 후, 실내 인증 패드(무선 충전 패드)에 스마트폰의 뒷면이 아래로 가도록 올려 놓으십시오.
 - 삼성 스마트폰의 NFC 안테나 위치는 **설정 앱 > 연결 > NFC 및 비접촉 결제 항목**에서 확인할 수 있습니다.

- Apple iPhone의 NFC 안테나는 기기 후면 최상단(A), Apple WATCH의 NFC 안테나는 화면 중앙(B)에 위치합니다.



B0901K007

- 스마트폰의 NFC 안테나 위치가 실내 인증 패드(무선 충전 패드) 위에 접촉 되도록 하십시오. 다만, 스마트폰의 NFC 안테나 위치가 스마트폰 기종 별로 상이 할 수 있으므로 상세 내용은 스마트폰 제조사에 문의하십시오.
4. 차량 화면에서 등록 버튼을 눌러 등록을 시작합니다.
 5. 등록이 완료되면 차량의 인포테인먼트 시스템 화면에 등록완료 상태가 표시됩니다.

i 알아두기

- 차량/스마트폰
차량에 이미 등록된 디지털 키(스마트폰)이 있다면 스마트폰 키 화면에서는 '전체 삭제', 나의 스마트폰 키 화면에서는 '삭제'로 표시됩니다. 재등록을 원하는 경우 설명서 내 '디지털 키(스마트폰) 삭제'를 참고하여 삭제 후 등록하십시오.
- 아래의 경우 디지털키를 등록하는 과정에서 취소될 수 있습니다.
 - 실내 인증 패드에서 스마트폰을 뺄 경우
 - 인포테인먼트 시스템 화면을 변경하는 경우
 - 차량 전원을 끌 경우
 - 차량 기어를 변경하는 경우
- 등록 시 실내에 스마트 키가 없으면 등록이 시작되지 않습니다.

디지털 키 (스마트폰) 사용방법

터치 제어

스마트폰을 차량 도어 손잡이에 터치하여 도어 잠금/잠금 해제가 가능하며, 차량 내 실내 인증 패드(무선 충전 패드) 위에 올려 놓고 시동을 걸 수 있습니다.

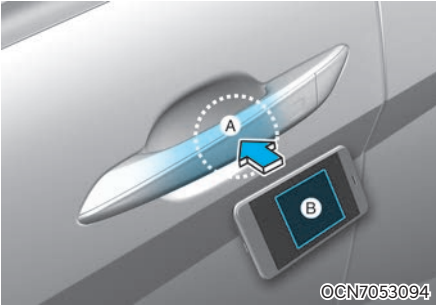

[A]: 도어 핸들 인증 패드,

[B]: 스마트폰 뒷면에 있는 NFC 안테나(스마트폰 마다 위치 다름)

- 삼성 스마트폰의 NFC 안테나 위치는 **설정 앱 > 연결 > NFC 및 비접촉 결제 항목**에서 확인할 수 있습니다.
- Apple iPhone의 NFC 안테나는 기기 후면 최상단 (A), Apple Watch의 NFC 안테나는 화면 중앙 (B)에 위치합니다.



- 스마트폰의 NFC 안테나 위치가 실내 인증 패드(무선 충전 패드) 위에 접촉 되도록 하십시오. 다만, 스마트폰의 NFC 안테나 위치가 스마트폰 기종별로 상이 할 수 있으므로 상세 내용은 스마트폰 제조사에 문의 하십시오.

• 도어 잠금/잠금 해제

- 등록된 스마트폰의 뒷면에 있는 NFC 안테나를 운전석 또는 동승석 도어 핸들 인증 패드에 2초 이상 접촉하면 도어가 잠금 또는 잠금 해제됩니다.
- 세이프티 연락(2회 눌러 전체 잠금 해제)이 설정된 경우, 디지털 키를 접촉할 경우 운전석 도어만 잠금 해제됩니다. 이 상태에서 4초 이내에 한번 더 접촉하면 모든 도어가 잠금 해제됩니다.
- 도어 잠금 후 반드시 잠금 상태를 확인하십시오. 도어 잠금 해제 후, 30초 이내에 도어를 열지 않으면 다시 잠금 상태가 됩니다.
- 디지털 키가 작동 안 된 경우, 스마트폰을 도어 핸들 인증 패드로부터 10 cm 이상 떨어뜨린 후 다시 접촉하십시오.

다음과 같은 경우에 스마트폰 NFC 안테나를 도어 핸들 인증 패드에 터치하여 도어 잠금을 시도하면 경고음이 울리면서 도어 잠금이 되지 않습니다.

- 스마트 키를 차 안에 둔 상태
- 시동 'ACC' 또는 'ON' 상태
- 한 개 이상의 도어가 열린 상태

• 차량 시동

스마트폰의 NFC 안테나를 실내 인증 패드(무선 충전 패드) 중앙에 올린 후 브레이크 페달을 밟고 시동 버튼을 눌러 시동을 거십시오.

시동을 건 후에는 디지털 키(스마트폰)를 실내 인증 패드(무선 충전 패드)에서 분리해도 됩니다. 일부 스마트폰은 스마트폰 내부 구조에 따라 NFC 통신이 원활하지 않을 수 있습니다. 이때 스마트폰을 실내 인증 패드(무선 충전 패드)의 좌측 또는 우측으로 움직여 동작하십시오.

기본적인 차량 버튼 시동 방법은 6장 '시동 및 주행'의 시동 버튼 내용을 참고하십시오.

i 알아두기

공유 사용자의 디지털 키를 처음 사용하는 경우 작동 시간이 길어질 수 있습니다. 차량의 도어 잠금/잠금 해제가 작동할 때까지 도어 핸들 인증 패드에 디지털 키(스마트폰)를 계속 대십시오. 실내 인증 패드에서 처음 사용하는 경우 최초 1회 시동이 실패할 수 있습니다. 공유 사용자의 디지털 키로 처음 잠금/잠금 해제가 작동하거나 시동을 건 이후에 차량에 공유 사용자의 디지털 키가 등록됩니다.

! 경고

등록된 스마트폰이 실내 인증 패드(무선 충전 패드)에 올려져 있을 경우 시동을 걸 수 있습니다. 따라서, 이러한 차량 시스템을 모르는 사람이나 어린이들 혼자 차 안에 남겨 두면 예기치 못한 사고가 일어날 수 있으므로 주의하십시오. 또한, 차량 도난의 우려가 있으므로 차를 벗어날 때는 반드시 디지털 키가 등록되어 있는 스마트폰을 휴대하십시오.

디지털 키 (스마트폰) 삭제

디지털 키(스마트폰) 삭제는 전체 삭제와 나의 스마트폰 키 삭제가 있습니다. 스마트 키를 차량 실내에 두고 차량 전원이 'ON'인 상태에서 삭제가 가능합니다.



디지털 키 전체 삭제

인포테인먼트 시스템의 설정 > 차량 > 디지털 키 > 스마트폰 키 > 전체 삭제를 선택하십시오.

- 소유주 키와 공유키 모두 삭제됩니다.
- 등록된 디지털 키(스마트폰)가 없으면 전체 삭제 항목을 선택할 수 없습니다.



OQX052224

나의 스마트폰 키 삭제

소유주의 스마트폰이 변경된 경우 소유주의 디지털 키(스마트폰)만 삭제 후 새로운 스마트폰으로 등록이 가능합니다. 인포테인먼트 시스템의 설정 > 차량 > 디지털 키 > 스마트폰 키 > 나의 스마트폰 키 > 삭제를 선택하십시오.

- 소유주의 디지털 키(스마트폰)만 삭제됩니다.
- 공유키가 차량에 등록되어 있는 경우 공유키는 삭제되지 않습니다
- 나의 스마트폰 키가 삭제된 후에 새로운 스마트폰으로 등록이 가능합니다.

i 알아두기

- 차량에서 디지털 키(스마트폰)을 삭제하는 경우 스마트폰에 저장된 디지털 키도 삭제됩니다.
- 스마트폰에서 디지털 키를 삭제하는 경우 차량에 등록된 디지털 키(스마트폰)도 삭제됩니다.
- 차량에서 공유 사용자의 키를 개별 삭제하는 기능은 제공되지 않습니다.
- 마이현대 앱을 삭제해도 스마트폰에 저장된 디지털 키는 삭제되지 않습니다.
- 스마트폰 제조사에서 제공하는 디지털 키관련 앱에서 스마트폰에 저장된 디지털 키를 관리 할 수 있습니다.

■ 디지털 키(카드 키)

사용 전 등록 방법

카드 키를 디지털 키로 사용하기 위해 우선 다음 절차에 따라 차량 시스템에 카드 키를 등록하십시오.



OCN7053096



OCN7053070

[A]: 실내 인증 패드(무선 충전 패드)

1. 차량에 등록된 스마트 키를 2개 모두 휴대 후 차량에 탑승하십시오.
2. 카드 키 활성화 체크박스에 체크가 되어 있는지 확인하십시오.
3. 차량 전원이 'ON'인 상태에서 등록하려는 카드키를 실내 인증 패드(무선 충전 패드)에 올려 놓고 인포테인먼트 시스템의 설정 > 차량 > 디지털 키 > 카드 키 > 등록을 선택하여 카드 키를 등록하십시오.

i 알아두기

- 차량 시스템에 카드 키가 이미 등록되어 있으면 새 카드 키를 등록할 수 없습니다. 디지털 키(카드 키) 삭제를 진행한 후 등록하십시오.
- 디지털 키(카드 키)를 등록할 때 스마트 키 2개를 휴대하십시오.
- 차량에 등록된 카드 키는 다른 차량에서 등록할 수 없습니다.

디지털 키 (카드 키) 사용방법

터치 제어

카드 키를 차량 도어 손잡이에 터치하여 도어 잠금/잠금 해제가 가능하며, 차량 내 실내 인증 패드(무선 충전 패드) 위에 올려 놓고 시동을 걸 수 있습니다.

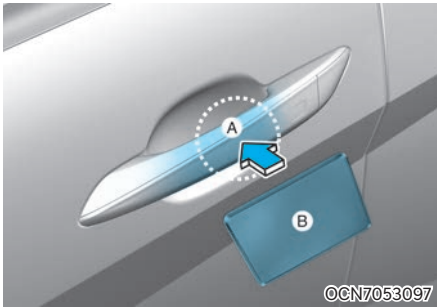

[A]: 도어 핸들 인증 패드, [B]: 카드 키 NFC 안테나

- 도어 잠금/잠금 해제
 - 등록된 디지털 키(카드 키)의 NFC 안테나를 운전석 또는 동승석 도어 핸들 인증 패드에 2초 이상 접촉하면 도어가 잠금 또는 잠금 해제됩니다.
 - 세이프티 언락(2회 눌러 전체 잠금 해제)이 설정된 경우, 디지털 키를 접촉할 경우 운전석 도어만 잠금 해제됩니다. 이 상태에서 4초 이내에 한 번 더 접촉하면 모든 도어가 잠금 해제됩니다.
 - 도어 잠금 후 반드시 잠금 상태를 확인하십시오. 도어 잠금 해제 후, 30초 이내에 도어를 열지 않으면 다시 잠금 상태가 됩니다.

⚠ 경고

등록된 카드 키가 실내 인증 패드(무선 충전 패드)에 올려져 있을 경우 시동을 걸 수 있습니다.

따라서, 이러한 차량 시스템을 모르는 사람이나 어린이들 혼자 차 안에 남겨 두면 예기치 못한 사고가 일어날 수 있으므로 주의하십시오.

또한, 차량 도난의 우려가 있으므로 차를 벗어날 때는 반드시 카드 키를 휴대하십시오.

⚠ 주의

- 다음과 같은 경우 작동하지 않을 수 있습니다.
 - 디지털 키(카드 키)를 도어 핸들 인증 패드 또는 실내 인증 패드(무선 충전 패드)의 중앙에 정확히 접촉하지 않을 경우
 - NFC 통신이 가능한 카드(교통카드/신용카드) 또는 스마트폰과 겹쳐서 사용할 경우
- 디지털 키가 작동 안 된 경우, 인증 패드로부터 10 cm 이상 떨어뜨린 후 다시 접촉하십시오.
- 디지털 키(카드 키)는 충격에 의해 파손될 수 있습니다. 파손이 될 경우 작동하지 않으며 새로운 디지털 키(카드 키)를 구입하여 등록하십시오. 카드 키는 보증수리 항목에 포함되지 않는 일반 소모품으로, 고객 부주의로 인한 파손 및 분실 시 A/S가 불가능합니다.
- 카드 키를 고온에 장시간 방치할 경우, 열에 의해 손상될 수 있으니, 직사광선 아래 또는 고온에 노출되지 않도록 주의하십시오.
- 주행 중 디지털 키(NFC 카드)를 실내 인증 패드(무선 충전 패드) 위에 방치할 경우, 디지털 키(NFC 카드) 고장의 원인이 됩니다. 시동을 건 후에는 반드시 디지털 키(NFC 카드)를 실내 인증 패드(무선 충전 패드)에서 분리하십시오.
- 디지털 키(NFC 카드)를 실내 인증 패드(무선 충전 패드)와 스마트폰 사이에 놓고 스마트폰을 무선충전할 경우, 디지털 키(NFC 카드) 고장의 원인이 됩니다. 예를 들어, 디지털 키(NFC 카드)를 스마트폰 케이스 뒷면에 장착한 상태에서 충전한 경우입니다. 반드시 디지털 키(NFC 카드)를 스마트폰에서 분리한 후 충전하십시오.

디지털 키 (카드 키) 삭제



1. 스마트 키를 이용하여 차량 전원을 'ON' 상태로 한 후 스마트 키를 차량 실내에 두십시오.
2. 인포테인먼트 시스템의 **설정 > 차량 > 디지털 키 > 카드 키 > 삭제**를 선택하여 카드 키를 삭제하십시오. 등록된 디지털 키(카드 키)가 없을 경우 삭제 메뉴는 비활성화 상태입니다.

프로필 및 차량 설정 개인화

차량 시스템에 등록된 디지털 키(스마트폰)를 사용자 프로필과 연동하면 차량은 자동으로 연동된 프로필로 작동하게 됩니다. 총 2명의 운전자에 대해 프로필 연동을 할 수 있습니다.

프로필 연결/연결 해제

프로필 연동 방법

1. 인포테인먼트 시스템의 설정 메뉴에서 **사용자 프로필 > 디지털 키 연동(스마트폰)**을 선택하십시오.
2. 연동 버튼을 눌러 화면에 표시되는 디지털 키(스마트폰) 중 연동하려는 디지털 키(스마트폰)를 선택하고 안내에 따라 연동을 진행하십시오.

프로필 연동 해제 방법

- 인포테인먼트 시스템의 **설정 > 사용자 프로필 > 디지털 키 연동(스마트폰)**을 선택하여 해제하십시오.
- 디지털 키와 프로필이 연동되어 있는 상태에서만 해제할 수 있습니다.

i 알아두기

- 프로필을 연동하려면 차량에 디지털 키가 등록되어 있어야 합니다.
- NFC 카드 키로는 프로필 연동을 할 수 없습니다.

차량 설정 개인화 작동 방법

다음과 같은 경우에 디지털 키 개인화 기능이 작동합니다.

- 프로필이 연동된 스마트폰으로 운전석 도어 핸들에 접촉하여 도어 잠금/잠금 해제 시 (동승석 도어 잠금/잠금 해제 시 개인화 미 작동)
- 프로필이 연동된 스마트폰으로 디지털 키 App에서 원격 도어 잠금 해제 시

디지털 키에 의해 설정된 프로필은 인포테인먼트 시스템 초기 화면에서 수동으로 선택하여 변경할 수 있습니다.

i 알아두기

도어 잠금 해제 장치에 따라 작동하는 프로필은 아래 표와 같습니다.

구분	개인화 작동
초기값	게스트
프로필 연동된 스마트폰 키	연동된 프로필
프로필 연동 안 된 스마트폰 키	최근 동작한 프로필
NFC 카드 키	
스마트 키	

- 디지털 키를 이용한 개인화 기능은 인포테인먼트 시스템 프로필 메뉴에서 디지털 키 연동을 설정한 후 사용할 수 있습니다.
- 차량 전원이 'OFF' 이거나 원격시동 상태에서만 개인화 기능이 작동합니다. 원격 시동이 아닌 차량 전원 'ON' 상태에서는 디지털 키에 의한 개인화 작동을 하지 않습니다.

디지털 키 차량 개인화 기능

차량에서 설정할 수 있는 개인화 기능은 아래 표와 같습니다.

시스템	개인화 동작	
사용자 설정	램프	원터치 방향지시등 횡수
	클러스터	클러스터 표시 정보, 음성 볼륨, 웰컴 사운드
	시트	시트 위치, Easy Access
		스마트 열선/통풍 On/Off
	도어	도어 자동 잠금, 도어 자동 잠금 해제, 세이프티 언락 기능 설정
공조	온도 단위 설정, 외부 공기 차단/자동 환기/창문 습기 방지 On/Off	
인포테인먼트 설정 메뉴	내비게이션	내비게이션 선호 음량 최근 목적지
	사용자 프리셋	마이 메뉴 목록 설정, 라디오 프리셋
공조	조작 상태	아래 기능들의 최신 조작 상태 : 온도, 전자동(AUTO), 바람 방향, 풍량, 에어컨, 내/외 공기, 운전석 기준 동일 제어(SYNC), 앞 유리창 서리제거, 작동 정지(OFF)

개인화 설정은 각 시스템 상세 설명 및 인포테인먼트 웹메뉴얼을 참고하십시오.

주의

스마트 키로 도어 잠금 해제 및 시동을 건 후 디지털 키 장치가 차 안에 있는 경우 중앙 도어 잠금/잠금 해제 버튼으로 도어가 잠기게 되므로, 하차 시 항상 디지털 키를 가지고 내리십시오.

알아두기

인포테인먼트 시스템은 업데이트로 변경될 수 있습니다. 자세한 내용은 인포테인먼트 시스템 웹 매뉴얼을 참고하십시오.

■ 중고차 구입/디지털 키 관련 차량 정비

중고차 구입 시

차량에 디지털 키 장치 (스마트폰 키, 카드 키) 중 어느 하나라도 등록이 되어 있으면 차량의 도어 잠금 해제 후 차량 시동 'ON' 했을 때, 클러스터에 '디지털 키가 등록되어 있습니다.' 문구를 1회 표시합니다. 중고차를 구입한 경우 해당 문구를 반드시 확인하고, 이전 사용자가 등록한 스마트폰 키와 카드 키를 삭제하여 주십시오. 또한 현대 디지털 키 고객센터를 통해 중고 차량 구입 사실을 알려 주시기 바랍니다.

카드 키를 함께 양도 받은 경우 카드 키 작동 여부를 확인하시기 바랍니다. 카드 키가 작동하지 않는 경우 우선 카드 키를 삭제한 후 스마트폰 키 등록 이후에 다시 등록하십시오.

디지털 키 관련 차량 정비 시

디지털 키 관련 차량 정비를 하는 경우, 정비 종류에 따라 등록되어 있는 스마트폰 키/카드 키가 삭제될 수 있습니다. 삭제된 경우, 소유자의 스마트폰 [현대 디지털 키] App에서도 키를 삭제한 후 다시 등록이 필요합니다.

■ 제한 사항

- 다음과 같은 조건에서는 스마트폰의 [현대 디지털 키] App/디지털 키가 작동하지 않습니다.
 - 스마트폰에서 디지털 키 App을 삭제할 경우 (App 재설치 필요)
 - App의 현대 디지털 키 계정 로그인 정보가 만료된 경우 (재 로그인 필요)
 - 등록된 스마트폰 이외 다른 스마트폰에서 동일한 계정으로 로그인 할 경우
 - 스마트폰 루팅 (탈옥), App에 대한 해킹 시도 등이 탐지될 경우
 - 스마트폰 배터리 또는 차량 배터리가 방전될 경우
 - 스마트폰의 화면이 꺼지거나 화면 잠금이 되어 있을 경우
 - 스마트폰 설정에서 NFC 또는 블루투스 기능이 꺼져 있을 경우
 - 스마트폰 모바일 데이터 사용이 꺼져있거나 비행기 모드 활성화 또는 스마트폰 배터리가 방전될 경우
 - 스마트폰 뒷면에 신용카드 등을 겹쳐 사용하거나 금속 재질 또는 두꺼운 커버를 장착할 경우
 - 카드 키를 다른 카드들과 겹쳐 사용하거나 지갑 또는 홀더 등에 삽입한 채 사용할 경우
 - 다른 차량이나 물건, 신체 등에 가려 전파 방해를 받을 경우
 - 무선통신을 사용하는 커버 또는 금속 물질을 사용한 커버 등을 스마트폰에 장착할 경우 디지털 키 NFC 기능에 장애가 있을 수 있습니다. 디지털 키 동작에 문제가 있는 경우 스마트폰 커버를 제거하고 사용 하십시오.
- 다음과 같은 조건에서는 스마트폰으로 차량 제어가 잘 되지 않을 수 있습니다.
 - 스마트폰 제조사의 기본 필수 기능을 실행할 경우 (일반통화, 긴급통화, 오디오, NFC결제 등)
 - 무선 이어폰을 사용할 경우 (일반통화, 긴급통화, 오디오 등)
 - 국내 및 해외 제조사의 스마트폰 이용 시 제조사별 기본 설정 값 및 앱 실행 우선순위 정책에 따라 디지털 키 앱 기능 수행에 제한 받을 경우

도어

■ 차 밖에서의 잠금/잠금 해제

스마트 키

자세한 내용은 5장 '스마트 키 사용 방법'을 참고하십시오. 도어를 열 때 잠금 해제 후 도어의 바깥 손잡이를 당기십시오. 도어를 닫을 때 도어를 손으로 밀어 닫으십시오.

⚠ 경고

- 도어를 정확히 닫지 않으면 다시 열릴 수 있습니다.
- 도어를 열거나 닫을 경우 주의를 하지 않으면 도어와 차체 사이에 손가락 등 몸이 끼어 다칠 수 있습니다.

비상 키

비상 시 위와 같이 커버를 탈거하여 사용하십시오.

1. 비상 키(1)를 이용하여 차량 바깥쪽으로 커버(2)를 들어올리십시오.
2. 비상 시 커버 탈거 후 키(3)를 이용하여 운전석 도어를 잠그거나 열 수 있습니다.

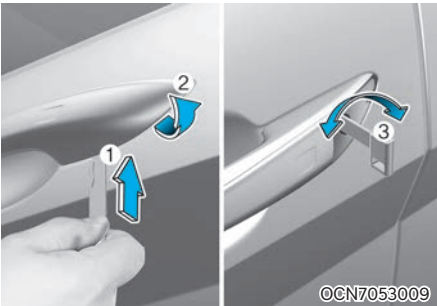

⚠ 주의

- 비상 키 조작 시 운전석 도어만 잠금/잠금해제 할 수 있으니 주의하십시오.
- 비상 키로 모든 도어 잠금 시 실내에서 중앙 도어 잠금/잠금 해제 버튼을 이용하여 모든 도어를 잠그고 운전석 도어 핸들을 이용하여 도어를 열고 하차 후 도어를 닫고 비상 키 조작으로 운전석 도어를 잠그십시오.
- 실내에서 도어를 잠그려면 5장 '차 안에서의 잠금/잠금해제'를 참고하십시오.

⚠ 주의

- 커버 탈거 시 비상 키가 커버 홀 바깥쪽으로 빠지지 않게 주의하십시오.
- 커버 탈거 시 흠집 및 커버가 분실 되지 않도록 주의하십시오.

단, 키 흠이 얼어 열리지 않을 때는 가볍게 두드리거나 간접적(손의 체온 등)으로 따뜻하게 하여 주십시오. 키나 도어 잠금/잠금 해제 버튼으로 잠금/잠금 해제를 교대로 연속 작동하면 보호회로가 작동하여 일시적으로 작동하지 않을 수 있습니다. 차에서 내릴 때는 주차 브레이크를 작동시킨 후 시동을 끄십시오. 또 유리창을 닫고 모든 도어를 잠근 뒤 내리십시오.

⚠ 주의

도어 및 도어 핸들에 무리한 힘을 가하지 마십시오. 파손될 수 있습니다.

■ 차 안에서의 잠금/잠금 해제

도어 핸들을 사용할 때

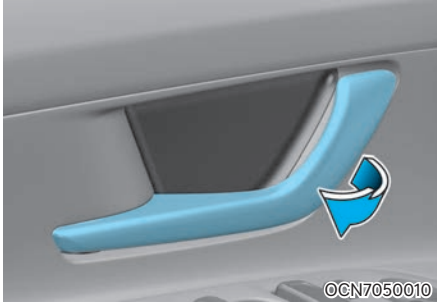

• 운전석 도어

도어 핸들을 잡아당기면 문이 열립니다.

• 동승석 및 뒷도어

도어 핸들을 한번 잡아당기면 문이 잠금 해제되고 다시 한번 잡아당기면 문이 열립니다.

- 차가 움직일 때는 항상 도어를 잠가 주행 중에 도어가 열리지 않도록 하십시오. 도어를 잠가 두면 차가 정차 중이거나 서행할 때 타인이 도어를 열고 들어오는 것을 방지할 수 있습니다.
- 도어가 열려 있는 경우, 중앙 도어 잠금 버튼을 눌러도 도어가 잠기지 않습니다.

⚠ 주의

도어 및 도어 핸들에 무리한 힘을 가하지 마십시오. 파손될 우려가 있습니다.

⚠ 경고

- 차에서 내릴 때는 뒤에서 오는 차량이나 오토바이, 자전거, 보행자 등에 주의하여 도어를 여십시오. 갑자기 도어를 열면 위험합니다.
- 차량 주행 전에 도어가 확실히 닫혀 있는지 확인하십시오. 주행 중에 도어가 열리면 매우 위험합니다.

- 혼자 힘으로 차 밖으로 나올 수 없는 탑승자, 어린이, 동물을 차 안에 남겨 두지 마십시오. 밀폐된 차 안은 외부 기온에 따라 매우 덥거나 춥고 질식의 위험까지 있으므로 상해나 사망으로 이어질 수 있습니다.
- 도어가 잠겨있는 경우에도 운전석 도어는 차 안에서 도어 핸들을 당기면 열립니다. 운전 중 차량의 도어가 열리면 매우 위험하므로 도어를 열지 마십시오. 부상 또는 사망사고의 원인이 될 수 있습니다.

중앙 도어 잠금/잠금 해제 버튼 사용



• 도어 잠금(1)

운전석에 있는 잠금 버튼(1)을 누르면 모든 도어가 잠깁니다.

도어가 열려 있는 경우, 중앙 도어 잠금 버튼을 눌러도 도어가 잠기지 않습니다.

• 도어 잠금 해제(2)

운전석에 있는 잠금 해제 버튼(2)을 누르면 모든 도어가 잠금 해제됩니다.

• 도어 열림 알림등(3)

모든 도어가 잠겨있을 경우 운전석에 위치한 알림등이 꺼집니다. 한 개의 도어라도 잠겨 있지 않으면 알림등은 켜집니다.

경고

차량 출발 전에 운전석(또는 동승석)에서 중앙 도어 잠금 버튼을 이용하여 모든 도어를 잠그십시오. 특히 어린이를 태웠을 때는 반드시 잠금 상태로 주행하십시오. 운전 중 실수로 차량의 도어가 열리게 되면 매우 위험합니다.

비상시 도어 잠금 방법

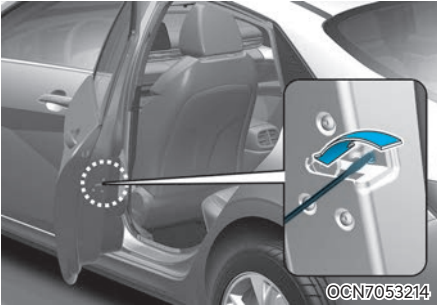

비상시(배터리 방전 등) 비상 키를 사용하여 수동으로 도어를 잠글 수 있습니다.

1. 도어를 여십시오.
2. 도어의 뒤쪽에 위치한 비상 잠금 장치에 비상 키를 넣고 왼쪽 도어일 경우 반시계 방향으로, 오른쪽 도어일 경우 시계 방향으로 돌리십시오.
3. 도어를 닫으십시오.

충돌감지 자동 도어 잠금 해제 장치

도어가 잠금 되었을 때, 시동 'ON' 상태에서 충돌 센서에 충격이 전달되면 도어 잠금장치가 자동으로 해제됩니다.

단, 도어 잠금 해제와 관련된 기계적인 장치나 배터리에 문제가 있을 때는 도어가 잠금 해제되지 않을 수도 있습니다.

차속 감응 자동 도어 잠금 장치

차량이 약 15 km/h 이상으로 주행하면 자동으로 모든 도어가 잠깁니다. 이때, 강제로 도어 잠금 버튼이나 중앙 도어 잠금 버튼으로 도어를 잠금 해제하지 마십시오. 또한, 시동을 끄면 자동으로 도어 잠금이 해제됩니다.

클러스터-사용자 설정 모드에서 아래의 자동 잠금 및 잠금 자동 해제 기능을 선택하거나 해제할 수 있습니다. 내비게이션 사양의 경우 인포테인먼트 웹메뉴얼을 참고하십시오.

- 속도 연동 도어 자동 잠금
- 파워 오프 연동 도어 자동 잠금 해제

어린이 보호용 잠금 장치 사양 적용시



차량 운전 중 어린이가 차 안에서 뒷좌석 도어를 여는 것을 방지하기 위한 장치입니다.

어린이는 안전을 위하여 뒷좌석에 태우시고, 어린이를 뒷좌석에 태울 때는 반드시 어린이 보호용 잠금 장치를 사용하십시오.

1. 뒷도어를 여십시오.
2. 도어의 뒤쪽에 위치한 스위치를 잠금 위치에 놓으십시오.
3. 뒷도어를 닫으십시오.

뒷도어를 열 때는 차밖에서 손잡이를 당겨 여십시오. 어린이 보호용 잠금 장치를 열림의 위치로 하기 전까지는 도어가 잠금해제된 상태라도 차 안의 도어 핸들로 뒷도어를 열 수 없습니다.

■ 후석 승객 알림 시스템

뒷좌석에 탑승자를 두고 내리는 것을 방지하기 위한 기능입니다.

클러스터 내 사용자 설정 모드 편> 후석 승객 알림 또는 인포테인먼트 시스템의 설정 > 차량 > 편> 후석 승객 알림을 선택하면 기능을 설정 또는 해제할 수 있습니다.



• 알림

뒷좌석 도어를 열고 닫은 후에 시동을 끄고 운전석 도어를 열면, 클러스터에 '뒷좌석 탑승자 또는 소지품을 확인하십시오' 경고문이 표시됩니다.

⚠ 경고

후석 승객 알림 시스템은 뒷좌석 도어를 열고 닫았을 때 운전자에게 뒷좌석을 확인하도록 정보를 주지만 실제로 뒷좌석에 물건 또는 탑승자가 있는지 감지할 수 없습니다. 차량에서 내릴 때는 항상 뒷좌석에 탑승자가 있는지 확인하시기 바랍니다.

⚠ 주의

뒷좌석 도어가 열리고 닫힌 기록은 운전자가 시동을 끄고 차량 도어를 잠그는 경우 리셋됩니다. 뒷좌석 도어가 다시 열리지 않았더라도, 이전 기록이 남아 있는 경우 알림이 발생할 수 있습니다. 예를 들어 후석 승객 알림 발생 후 운전자가 차량 도어를 잠그지 않고 다시 도어를 열고 내리는 경우 알림이 다시 발생할 수 있습니다.

도난 경보 장치

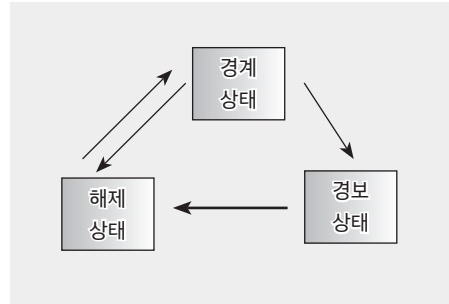

도난 경보 장치는 시동이 꺼진 상태에서 스마트 키(또는 도어 바깥 손잡이의 도어 잠금 버튼으로 도어를 잠그면 작동하는 장치로 스마트 키(또는 도어 바깥 손잡이의 잠금 버튼)를 사용하지 않고 임의로 도어(또는 트렁크) 또는 엔진 후드를 열면 비상 경고등이 깜빡이고 경고음이 울립니다.

■ 경계 상태

- 스마트 키가 차 안에 있지 않은 상태에서 엔진 후드와 모든 도어(트렁크 포함)를 닫은 후 스마트 키 또는 도어 바깥 손잡이의 잠금 버튼을 이용하여 도어를 잠그십시오.
1회 비상 경고등이 깜빡이고 경고음이 울려 차가 경계 상태에 들어갔음을 알려줍니다.
- 스마트 키의 도어 잠금 버튼(♣)을 눌러 잠금을 할 때 비상 경고등이 깜빡이지 않거나 경고음이 울리지 않으면 차가 경계 상태로 들어가지 못한 것입니다. 열린 도어가 없는지 확인 후 닫으면 비상 경고등이 깜빡이면서 자동으로 경계 상태에 들어갑니다.
- 스마트 키가 감지되는 거리에서 도어의 바깥 손잡이에 있는 도어 잠금 버튼을 눌러 잠금을 할 때 비상 경고등이 깜빡이지 않거나 확인음이 울리지 않으면 차가 경계 상태로 들어가지 못한 것입니다. 열린 도어가 없는지 확인 후 닫고 다시 도어 잠금을 하십시오.

- 스마트 키로 도어 잠금을 한 경우에는 반드시 스마트 키로 도어 잠금 해제를 하십시오. 스마트 키 또는 도어 바깥 손잡이의 잠금 버튼이 아닌 비상 키로 도어 잠금을 하면 단지 도어 잠금만 될 뿐 도난 경보 장치가 작동하지 않습니다.

경계 상태에 들어간 후 30초 이내에 도어(또는 트렁크)나 엔진 후드가 열릴 경우에는 불필요한 경보 작동을 방지하기 위하여 경계 상태가 해제됩니다.

■ 경보 상태

경계 상태에서 스마트 키(또는 도어 바깥 손잡이의 잠금 버튼)를 사용하지 않고 도어(트렁크 포함)나 엔진 후드 등을 열면 약 30초 동안 비상 경고등이 깜빡이고 경고음이 울린 후 10초 동안 멈추는 주기로 2회 반복합니다. 경보를 한 후에도 경보 상태가 풀리지 않으면 경보가 다시 시작됩니다.

■ 경보 보류

다음과 같은 상황에서는 경보가 울리지 않고 경보를 보류합니다.

- 스마트 키의 트렁크 잠금 해제 버튼()을 눌러 트렁크를 열 때
- 스마트 키가 감지되는 거리에서 트렁크 핸들 스위치를 눌러 트렁크가 열릴 때

트렁크가 열려 있더라도 도어나 후드 쪽은 경계 상태가 계속 유지되며, 트렁크를 닫으면 트렁크도 경계 상태가 됩니다.

■ 경계 및 경보 상태 해제

경계 및 경보 상태에서는 스마트 키를 이용하여 도어 잠금 해제를 하십시오.

비상 경고등이 2회 깜빡여(스마트 키는 확인음도 2회 울림) 경계 상태나 경보 상태가 해제됨을 알려줍니다. 이때 약 30초 이내에 도어(트렁크 포함)를 열지 않으면 다시 도어(트렁크 포함)가 잠기면서 경계 상태나 경보 상태가 됩니다.

- 스마트 키의 도어 잠금 해제 버튼(♻)을 눌러 모든 도어가 잠금 해제될 때
- 스마트 키가 감지되는 거리에서 앞좌석 도어 바깥 손잡이에 있는 잠금/해제 버튼을 눌러 모든 도어가 잠금 해제될 때

⚠ 주의

- 스마트 키를 분실했을 때에는 당사 직영 하이테크센터나 블루핸즈에 연락하십시오.
- 경계 상태에서 비상키로 도어를 잠금 해제하고 연 경우 비상경고등이 깜빡이고 경고음이 울리므로 경계 상태에서는 반드시 스마트 키(또는 도어 바깥 손잡이의 잠금 버튼)로 도어를 잠금 해제하고 여십시오. 경계 상태나 경보 상태를 해제할 수 없는 비상키로 도어를 잠금 해제하고 연 경우:
 - 스마트 키로 시동버튼을 직접 누르면 경보 상태가 해제되면서 바로 시동이 걸립니다(브레이크 페달을 누른 상태).

운전 자세 메모리 시스템 ※ 사양 적용시



운전자세 메모리 시스템은 간단한 버튼 조작으로 좌석을 제어하여 설정된 운전위치까지 자동으로 조절하는 장치입니다.

운전자의 승·하차, 주행 상태에 따른 운전위치 조절 또는 잦은 운전자의 교대 시에 편리하게 사용하실 수 있습니다.

운전자세 메모리 시스템에 이상이 있을 경우에는 당사 직영 하이테크센터나 블루핸즈에 연락하십시오.

경고

반드시 안전한 곳에 차를 정차한 후 운전 자세 메모리 시스템을 사용하십시오.

주의

운전 자세 메모리 시스템은 많은 양의 전기 동력을 필요로 합니다. 배터리가 방전되지 않도록 엔진 정지 상태에서는 되도록 사용을 자제하십시오.

■ 기억 방법

1. 시동 'ON' 상태에서 변속레버를 'P'(주차)에 위치 시키십시오.
2. 좌석의 위치를 운전자에 맞게 조절하십시오.
3. 'SET' 버튼을 누르면 "삐" 소리와 함께 클러스터 표시창에 '설정을 저장할 버튼을 누르십시오' 라는 메시지가 표시됩니다.
5초 이내에 설정시키고자 하는 버튼(1번 또는 2번)을 누르십시오. 정상적으로 설정이 저장되면 "삐" 소리가 2회 울립니다.

4. 클러스터 표시창에 '운전자 1(또는2) 설정 저장되었습니다' 라는 메시지가 표시됩니다.
운전위치 설정은 2개까지만 가능하며, 'SET' 버튼을 누른 후 약 5초 이내에 '1' 번 또는 '2' 번 버튼을 눌러야 해당버튼에 운전위치가 설정 저장됩니다.

재생 방법

1. 시동 'ON' 상태에서 변속레버를 'P'(주차)에 위치 시키십시오.
2. 운전 위치를 설정한 1번 또는 2번 버튼을 누르면, 해당버튼에 설정된 위치로 조절됩니다.
정상적인 작동일 경우에는 "삐" 소리가 1회 울립니다.
3. 클러스터 표시창에 "설정 1(또는 2)로 변경합니다" 라는 메시지가 표시됩니다.
 - 1번 위치가 작동되는 중간에 'SET' 또는 '1' 번 버튼을 누르면 일시정지 되며, 2번 버튼을 누르면 '2' 번 위치가 작동됩니다.
 - 2번 위치가 작동되는 중간에 'SET' 또는 '2'번 버튼을 누르면 일시정지 되며, '1' 번 버튼을 누르면 1번 위치가 작동됩니다.
 - 작동되는 중간에 좌석 조절 스위치를 누르면 해당 설정은 작동되지 않고 스위치를 누른 상태로 조절됩니다.

■ 승·하차 편의 기능

운전석의 승·하차 편의를 위해 정차 상태에서 시동을 끄고, 운전석 도어를 열면 운전석은 '사용자 설정'에서 설정한 거리만큼 위, 아래로 이동합니다. 시동 'ACC' 이상 또는 'OFF' 상태에서 스마트 키를 휴대하고 운전석 도어를 닫으면 운전석이 원위치로 이동합니다.

운전자가 직접 운전석의 작동을 해제하거나 설정할 수 있습니다.

클러스터 내 사용자 설정 모드의 편이 > 승·하차 시 시트 이동 > 이동 없음/짧게 이동/길게 이동 또는 인포테인먼트 시스템의 설정 > 차량 > 시트 > 승·하차 편의 > 길게/짧게/끄기를 선택하면 기능을 설정 또는 해제할 수 있습니다.

■ 운전석 자세 메모리 시스템 초기화

운전석 자세 메모리 시스템 기능이 정상적으로 작동하지 않을 경우 다음과 같이 초기화 하십시오.

초기화 방법

1. 시동 'ON' 상태에서 'P'(주차) 위치로 변속하고 운전석 도어를 여십시오.
2. 운전석 전·후 위치 및 각도 조절 스위치를 이용하여 좌석을 최대한 앞으로 당기고 등받이도 최대한 앞으로 젖히십시오.
3. SET 버튼과 운전석 전방 이동 스위치를 동시에 누르십시오(약 2초).
4. 알림음이 울리면 스위치에서 손을 떼십시오.

초기화 진행

1. 알림음이 작동하며 초기화 진행을 시작합니다.
2. 좌석 및 등받이가 뒤쪽으로 자동 이동합니다. 동작 중에 알림음이 계속 작동합니다.
3. 다시 좌석 및 등받이가 정중앙으로 이동하고 알림음이 울리며 초기화가 끝납니다.

단, 다음과 같은 경우에는 초기화 진행이 정지되며 알림음이 멈춥니다.

- 운전 자세 메모리 시스템 버튼을 눌렀을 때
- 운전석 조절 스위치를 눌렀을 때
- 차량이 3 km/h 이상의 속도로 움직일 때
- 운전석 도어를 닫았을 때

주의

- 초기화 진행 중에 운전석 작동 및 알림음이 멈추면 다시 한번 초기화를 시작하십시오.
- 초기화 진행 전 운전석 주변에는 어떠한 장애물도 없도록 하십시오.
- 초기화가 끝나면 운전자에 맞게 좌석을 조정하고 다시 운전 자세 메모리 시스템에 저장하십시오.

스티어링 휠 (조향 핸들)

■ 전동 파워 스티어링

전동 파워 스티어링은 전기 모터를 이용하여 운전자가 스티어링 휠을 조작할 때 드는 힘을 줄여 주는 장치로서 운전 조건에 따라 제어가 가능하게 하여 운전자가 최적의 상태에서 스티어링 휠을 조작할 수 있게 해 줌으로써 스티어링 휠을 조작할 때 운전감을 향상시키고 운전에 따른 피로를 최소화하도록 설계한 시스템입니다.

전동 파워 스티어링은 엔진에 시동이 걸린 상태에서만 정상적으로 작동합니다.

주의

전동 파워 스티어링 시스템이 작동하지 않거나 이상이 발생한 경우 클러스터의 경고등이 켜지거나 깜빡이게 되고 이때 차량을 조향하는 것은 가능하지만 더 많은 힘이 들게 됩니다. 즉시 차량을 안전지대로 이동시킨 후 가까운 당사 지역 하이테크센터나 블루핸즈에서 점검 받으십시오.

i 알아두기

클러스터에 경고등이 켜지지 않은 상태에서 다음과 같은 현상은 정상입니다.

- 시동을 건 직후 전동 파워 스티어링 시스템 진단을 위해 점검을 하는 동안은 스티어링 휠이 무거워지고, 약 2초 이후에 정상적으로 작동합니다.
- 전동 파워 스티어링 시스템에 이상이 감지되면 사고를 방지하기 위해 시스템이 정지합니다. 이때, 스티어링 휠을 조작하는 힘이 갑자기 많이 들 수 있습니다.
- 시동이 'ON' 또는 'OFF' 상태가 된 후에 릴레이 접속으로 인한 소음이 발생할 수 있으나 이는 정상적인 작동음입니다.
- 정차 또는 저속 주행 중 스티어링 휠을 돌리면 모터의 회전에 의해 소음이 발생할 수 있으나 이는 정상적인 작동음입니다.
- 저온에서 스티어링 휠을 조작할 때 소음이 발생할 수 있습니다. 온도가 상승하면 없어지며 고장이 아닙니다.
- 배터리 전압이 낮은 경우 스티어링 휠 조작이 무거워질 수 있습니다. 이는 일시적인 현상이며, 배터리를 충전하면 정상으로 돌아옵니다.

■ 스티어링 휠 위치 조절

스티어링 휠의 위치를 몸에 맞게 조절하기 위해 사용합니다.

⚠ 경고

운전 중에는 절대로 스티어링 휠 위치를 조절하지 마십시오. 조향 능력을 잃어 사고가 날 수 있습니다.



스티어링 휠의 높이를 신체에 알맞게 조절하기 위해 사용합니다.

- 높이를 조절할 때는 조절 레버를 아래로 당겨 내린 상태(1)에서 스티어링 휠을 상·하(2)로 움직여 위치를 조절하십시오. 조절 후에는 조절 레버를 원위치 시킨 다음 스티어링 휠을 흔들어 확실하게 고정되었는지 확인하십시오.
- 앞·뒤로 조절할 때는 조절 레버를 아래로 당겨 내린 상태(1)에서 스티어링 휠을 전·후(3) 위치를 조절하십시오. 조절 후 조절 레버는 위로 올려 원위치 시킨 다음 스티어링 휠이 고정되었는지 확인하십시오. 반드시 운전 전에 조절하십시오.

⚠ 주의

스티어링 휠 고정부가 파손될 수 있으므로 앞뒤 조절 시 스티어링 휠을 강하게 누르거나 당기지 마십시오.

⚠ 주의

레버를 조작할 때 가끔씩 걸림 현상이 발생할 수 있으나 이는 고장이 아니며 두개의 기어가 서로 맞물릴 때 발생하는 현상입니다. 이때에는 스티어링 휠의 위치를 재조정 후 고정하십시오.

■ 열선 스티어링 휠 (조향핸들 열선) ⊕ 사양 적용시



OCN7053015

엔진에 시동이 걸린 상태에서 스티어링 휠 히터 버튼을 누르면 표시등이 켜지면서 스티어링 휠이 따뜻해집니다. 버튼을 다시 누르면 꺼지고 작동이 멈춥니다. 스티어링 휠 히터 버튼을 누른 후 작동 조건에서 약 30분이 지나면 자동으로 작동을 멈춥니다.

• 운전석 공조 연동 자동 제어 ⊕ 사양 적용시

인포테인먼트 환경 설정에서 시트 > 스마트 열선/통풍 > 운전석 공조 연동 자동 제어 > 스티어링 휠 열선 메뉴를 선택한 상태에서 시동을 걸면 스티어링 휠 열선 기능이 차량의 내/외기 온도 및 공조 설정 온도에 따라 자동으로 제어됩니다.

i **알아두기**

업데이트로 인해 인포테인먼트 시스템의 상세 설정이 변경될 수 있습니다. 자세한 설정 방법은 인포테인먼트 웹 매뉴얼을 참고하십시오.

! **주의**

- 스티어링 휠에 보조용 핸들을 장착하지 마십시오. 내장되어 있는 열선이 손상될 수 있습니다.
- 날카로운 물체로 그립 표면을 손상시키지 마십시오. 내장되어 있는 열선이 손상될 수 있습니다.
- 스티어링 휠을 세척할 때 시너, 알코올 또는 가솔린 등의 유기용제를 사용하지 마십시오. 히터 및 스티어링 휠 표면이 손상될 수 있습니다.

■ 경음기

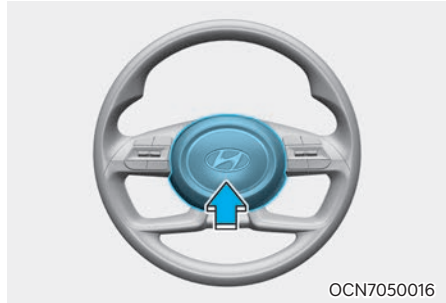

OCN7050016

■ N Line

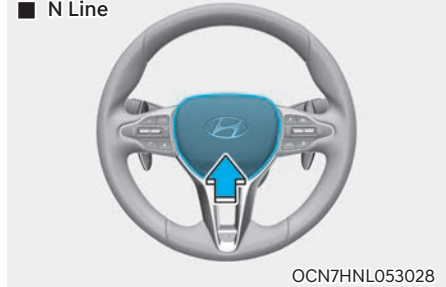

OCN7HNL053028

경음기의 작동 영역을 누르면 경적음이 납니다. 경음기의 과도한 사용은 피하십시오. 또한, 과도한 힘으로 경음기를 누르지 마십시오.

! **주의**

경음기의 작동 영역 외의 부분은 경음기가 작동하지 않는 영역이므로 사용 시 주의하십시오.

다음과 같이 무리한 힘을 경음기에 가할 경우 경음기가 오작동할 수 있습니다.

- 주먹으로 경음기 작동 구간을 내려치는 경우
- 끝이 뾰족한 물체로 경음기 작동 구간을 누르는 경우 등

■ 스티어링 휠 진동 경고 (사양 적용시)

스티어링 휠 진동 경고가 적용된 운전자 보조시스템의 기능은 위험 상황을 감지하면 스티어링 휠을 진동하여 운전자에게 경고합니다.

기능 설정하기

엔진 시동이 걸린 상태에서 클러스터의 사용자 설정 > 운전자보조 > 핸들 진동 경고 또는 인포테인먼트 시스템의 설정 > 차량 > 운전자 보조 > 경고 방식 > 핸들 진동경고를 차례로 선택하십시오.

자세한 내용은 7장 내 운전자 보조 시스템의 각 기능 설명을 참고하십시오.

미러

■ 실내 미러

뒷유리를 통해 들어오는 시야의 중앙이 보이도록 실내 미러를 조절하십시오.

경고

- 좌석 뒤에 좌석보다 높은 물건을 놓아두지 마십시오. 뒤쪽 시야를 방해할 수 있고 급정차나 충돌 시 앞으로 튀어나와 위험합니다.
- 실내 미러를 개조하거나 와이드 미러 등을 장착하지 마십시오. 에어백 작동, 차량 충돌 시 심하게 다칠 수 있습니다.

주의

실내 미러를 임의로 분리하거나 재장착하지 마십시오. 잘못 장착하면 주행 시에 이상음 또는 떨림이 발생하거나 제품이 파손될 수 있습니다.

전자 감응식 실내 미러 (ECM) (자동 밝기 조절 기능)



야간에 주행할 때는 뒷차의 전조등에 의해 실내 미러에 들어오는 빛을 센서(1)로 자동 감지하여 미러의 반사율을 자동으로 낮추어 운전자의 눈부심을 감소시키는 장치입니다.

자동 밝기 조절 기능은 시동이 걸린 상태에서 항상 작동합니다. 단, 후진할 때는 미러를 통해 보는 뒤쪽 시야 확보를 위해 자동 밝기 조절 기능이 해제됩니다.

i 알아두기

ECM은 Electronic Chromic Mirror의 약자입니다.

! 주의

- 자동 밝기 조절 기능이 정상적으로 작동할 수 있도록 미러 앞쪽과 뒤쪽의 밝기 감지 센서를 막지 마십시오.
- 미러를 닦을 때는 세척제를 미러에 직접 뿌리지 말고, 부드러운 타올이나 헝겊 등에 묻혀서 사용하십시오. 미러에 직접 세척제를 뿌리게 되면 세척제가 미러를 안으로 스며들어 고장의 원인이 될 수 있습니다.

■ 실외 미러



- 실외 미러는 볼록거울입니다. 사물이 미러에 보이는 것보다 훨씬 가깝습니다.
- 차선을 바꿀 때 따라오는 차량의 실제 거리를 알려면 실내 미러를 이용하여 확인하십시오.

! 경고

주행 중에 미러를 조절하거나 접지 마십시오. 운전에 영향을 미쳐 사고의 원인이 됩니다.

! 주의

- 미러 표면의 얼음을 긁어내지 마십시오. 유리 부분의 표면이 손상될 수 있습니다.
- 빙결로 미러가 움직이지 않으면, 역지로 조절하거나 접지 마십시오. 얼음을 제거하려면 얼음 제거 스프레이를 이용하거나 따뜻한 장소로 이동하여 얼음을 녹이십시오.

실외 미러 조절 방법

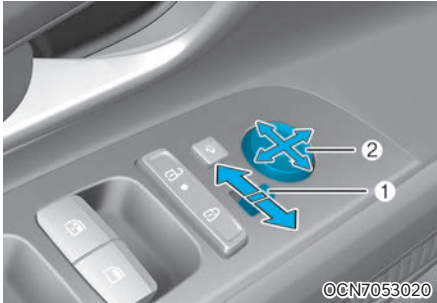

시동 'ACC' 이상 위치에 있어야 합니다.

- 운전석 미러
미러 조절 선택 레버(1)를 L(왼쪽) 방향으로 움직여 선택하십시오. 미러 조절 스위치 “▶” (2) 부분을 눌러 실외 미러를 조절하십시오.
- 동승석 미러
미러 조절 선택 레버(1)를 R(오른쪽) 방향으로 움직여 선택하십시오. 미러 조절 스위치 “▶” (2) 부분을 눌러 실외 미러를 조절하십시오.

⚠ 주의

- 스위치를 조작하는 동안 미러는 최대 조절각도까지 움직이면 멈추지만, 모터는 계속해서 작동합니다. 모터가 손상될 수 있으므로 필요 이상 스위치를 조작하지 마십시오.
- 손으로 미러를 직접 조절하지 마십시오. 관련 부품이 손상될 수 있습니다.

실외 미러 접는/펼치는 방법

좁은 도로에서의 주행, 주차 또는 자동 세차장에 들어갈 때는 필요하면 미러를 접으십시오.



전동식

실외 미러를 다음과 같이 작동하십시오.

1. 스위치를 누르면 미러가 펼쳐집니다.
 2. 클러스터 내 사용자 설정 모드의 편의 > 웰컴 미러/라이트 > 도어 잠금 해제 시 > 켜짐/꺼짐 또는 인포테인먼트 시스템의 설정 > 차량 > 편의 > 라이트 > 웰컴미러/라이트 > 도어 잠금 해제 시 기능이 설정되었을 경우
 - 스마트 키로 도어 잠금 시 미러가 자동으로 접힙니다.
 - 스마트 키로 도어 잠금 해제 시 미러가 자동으로 펼쳐집니다.
 - 앞좌석 도어 바깥 손잡이에 있는 잠금/잠금 해제 버튼으로 도어 잠금 또는 잠금 해제 시 미러가 자동으로 접히거나 펼쳐집니다.
- 내비게이션 사양의 경우 인포테인먼트 웹메뉴얼을 참고하여 해당 기능이 설정 되어 있는지 확인하십시오.

- 클러스터 내 사용자 설정 모드의 편의 > 웰컴 미러/라이트 > 도어 잠금 해제 시 > 켜짐/꺼짐, 편의 > 웰컴 미러/라이트 > 운전자 접근 시 > 켜짐/꺼짐 또는 인포테인먼트 시스템의 설정 > 차량 > 편의 > 라이트 > 웰컴미러/라이트 > 도어 잠금 해제 시/운전자 접근 시 두가지 기능을 설정할 경우, 도어가 모두 닫히고 잠긴 상태에서 스마트 키를 휴대하고 차량을 접근하면 미러가 자동으로 켜집니다.

단, 실외 미러 스위치를 사용하여 실외 미러를 접어 놓은 경우, 사용자 설정에서 실외 미러 자동 펼침 기능이 설정 되었더라도 차량 파손을 방지하기 위해 미러가 켜지지 않습니다.

- 운전자의 안전을 위해서 차속 15 km/h 이상에서는 실외 미러 접이 스위치를 눌러도 실외 미러가 접히지 않습니다.
15 km/h 이상의 속도에서는 실외 미러 접힘 기능은 작동하지 않지만, 펼침 기능은 정상 작동합니다.

주의

- 시동이 꺼져있어도 조작이 가능하나, 과도하게 조작하면 배터리가 방전될 수 있습니다.
- 실외 미러를 접고 펼 때는 항상 접이 버튼을 이용하여 작동하십시오. 만일 손으로 접고 펼 경우, 모터의 고장 원인이 될 수 있으며 주행 중에 실외 미러에서 진동이나 소음이 날 수 있습니다.
- 진동이나 소음은 기어가 정확히 물리지 않아 발생하는 것으로 스위치를 이용하여 다시 작동시키면 기어가 정확히 물려 진동이나 소음이 발생되지 않게 됩니다.
- 미러를 닦을 때에는, 부드러운 타올이나 헝겊 등에 세척제를 묻혀서 사용하십시오. 미러에 직접 세척제를 뿌리게 되면 세척제가 미러를 안으로 스며들어 고장의 원인이 됩니다.

하이패스 시스템 (ETCS) 시양 적용시



하이패스 시스템은 유료 도로로 진출입시 통행료가 자동 결제되는 장치입니다.

하이패스 시스템은 시동이 걸려있는 상태에서에만 작동합니다.

i 알아두기

ETCS는 Electronic Toll Collection System의 약자입니다.

주의

- 출발 전 단말기 전원, 하이패스 카드 삽입 여부, 카드 잔액 확인 후 출발하십시오.
- 하이패스 영업소를 통과할 때는 반드시 30 km/h 이하로 서행하십시오.
- 하이패스 차로를 통과할 때는 하이패스 단말기 전원 스위치가 켜진 상태로 운전하십시오. 전원이 꺼진 상태로 차로를 통과하면 통행료가 결제되지 않습니다.
- 하이패스 시스템 부품을 임의로 분리하거나 재장착할 경우 하이패스 시스템의 고장으로 보증수리를 받을 수 없습니다. (선팅, 블랙박스 장착 등)
- 비정품 안테나류, 비정품 통신기기, 필름형 안테나, 행복단말기, 요일제 단말기 등의 장치는 하이패스 통신에 문제를 일으켜 하이패스 차로 통과 시 과금이 안될 수 있습니다.
- 하이패스 카드 삽입 시 카드 삽입구와 가능한 평행하게 장착하십시오. 비스듬하게 장착할 경우에는 카드 소켓의 불량 및 카드 인식 오류로 하이패스 차로 통과 시 작동이 안될 수 있습니다.
- 카드 삽입구에 하이패스 카드 외 비 표준형 카드 또는 이물질 및 금속성 물질들(SD 메모리, 손상된 카드 등) 삽입하지 마십시오. 카드 소켓 파손으로 하이패스 차로 통과 시 작동이 안될 수 있습니다.
- 카드 탈거 시에는 반드시 탈거 버튼(EJECT 버튼)을 눌러 탈거하십시오. 탈거 버튼을 이용하지 않고 무리하게 탈거할 경우 카드 삽입부에 손상이 발생할 수 있습니다. 또한 카드 삽입이 안될 경우 카드 변형 및 삽입부에 이물질 여부를 확인하십시오.

• 하이패스 시스템 (ETCS) 전원/볼륨 조절 버튼(1)

전원이 꺼진 상태에서 전원 버튼을 짧게 또는 길게 누르면 전원이 켜지고, 전원이 켜진 상태에서 전원 버튼을 길게 누르면 전원이 꺼집니다. 전원이 켜진 상태에서 버튼을 짧게 누르면 5단계(“음량1”, “음량2”, “음량3”, “음량4”, “음량0”)로 음량이 조절됩니다. 초기 볼륨은 “음량3”입니다.

알아두기

전원이 꺼진 상태에서 하이패스 카드 삽입 시에도 전원이 켜집니다.

• 잔액 확인 버튼(2)

전원이 켜진 상태에서 잔액 확인 버튼을 짧게 누르면 카드 잔액 안내 음성이 나오고, 길게 누르면 최근 거래 요금 안내 음성이 나옵니다.

• 카드 탈거 버튼(3)

하이패스 카드의 탈거를 위한 버튼입니다. 카드 삽입 시에는 카드 앞면이 위로 향하도록 삽입하십시오. 하이패스 시스템 이용 시 카드는 별도 구매하여 사용하십시오.

• 프로그램 입력단자(4)

주의

부품 제조 시 하이패스 시스템 단말기 프로그램을 입력 및 변경하기 위해 사용하는 단자입니다. 시스템의 오작동 우려가 있으므로 운전자가 임의로 조작하지 마십시오.

• 음성 안내 기능

- 요금 결제 후 잔액 음성 안내 기능
- 최근 거래 내역 음성 안내 기능
- 등록정보 안내 기능
- 요금 결제 시 결제 금액 음성 안내 기능

• 하이패스 시스템 (ETCS) 전원/볼륨 조절 버튼(1)

전원이 꺼진 상태에서 전원 버튼을 짧게 또는 길게 누르면 전원이 켜지고, 전원이 켜진 상태에서 전원 버튼을 길게 누르면 전원이 꺼집니다. 전원이 켜진 상태에서 버튼을 짧게 누르면 5단계(“음량1”, “음량2”, “음량3”, “음량4”, “음량0”)로 음량이 조절됩니다. 초기 볼륨은 “음량3”입니다.

i 알아두기

전원이 꺼진 상태에서 하이패스 카드 삽입 시에도 전원이 켜집니다.

• 잔액 확인 버튼(2)

전원이 켜진 상태에서 잔액 확인 버튼을 짧게 누르면 카드 잔액 안내 음성이 나오고, 길게 누르면 최근 거래 요금 안내 음성이 나옵니다.

• 카드 탈거 버튼(3)

하이패스 카드의 탈거를 위한 버튼입니다. 카드 삽입 시에는 카드 앞면이 위로 향하도록 삽입하십시오. 하이패스 시스템 이용 시 카드는 별도 구매하여 사용하십시오.

• 프로그램 입력단자(4)

! 주의

부품 제조 시 하이패스 시스템 단말기 프로그램을 입력 및 변경하기 위해 사용하는 단자입니다. 시스템의 오작동 우려가 있으므로 운전자가 임의로 조작하지 마십시오.

• 음성 안내 기능

- 요금 결제 후 잔액 음성 안내 기능
- 최근 거래 내역 음성 안내 기능
- 등록정보 안내 기능
- 요금 결제 시 결제 금액 음성 안내 기능

• LED 표시 기능

- 등록 유·무 LED 표시
- 카드 삽입/탈거 및 이상 유·무 LED 표시
- 요금결제 이상 유·무 LED 표시
- 잔액 부족 시 LED 표시

! 주의

- 주차 되어있는 차량의 실내온도는 직사광선에 의해 고온이 될 수도 있으며, 동절기에는 저온상태가 됩니다. 하이패스 카드는 고온에서는 변형될 수 있으며, 저온에서는 카드 인식이 불가능할 수도 있습니다. 따라서 차량을 주차할 때는 카드를 단말기에서 분리하여 보관하십시오. 운전 중에는 차량의 실내 온도를 적정온도로 유지하여 하이패스를 사용하십시오.
- 한국도로공사 하이패스 카드 표준에 맞지 않는 사이즈의 카드일 경우, 카드 탈거 시 비정상적으로 토출(카드 튕겨짐 등) 될 수 있습니다. 이는 하이패스 시스템의 문제가 아닌 하이패스 카드의 문제입니다. 카드 교체 후 사용하시기 바랍니다.
- LED가 적색일 경우 오동작 또는 정상 요금 결제 상태가 아니므로 확인 후 영업소 통과 바랍니다.
 1. 정상 상태 : 청색 켜짐
 2. 정상 요금 결제 상태 : 청색 5회 깜빡임
 3. 비정상 상태 : 적색 켜짐
 - 미등록 단말기
 - 카드 미삽입/오삽입
 - 사용할 수 없는 카드 삽입 시
 - 카드 잔액이 부족한 경우
 4. 영업소 통과 시 오동작 시 (요금 결제 오동작) : 적색 5회 깜빡임
- 차량 내 별도 하이패스 단말기 장착 시 요금 결제 처리가 안될 수 있으니 주의하십시오.
- 전면 유리창에 금속성 류의 별도 특수 코팅 또는 금속성 류의 선팅지를 사용하면 통신장애가 발생할 수 있습니다.

서비스 항목		음성 안내	LED 동작 사양	비고
버튼 동작	잔액 확인	(할인)선불카드 : dingdong- 잔액이 0000원입니다. (할인)후불카드 : dingdong- 후불카드입니다. 면제카드 : dingdong- 면제카드입니다.	정상, 이상 작동의 LED 상태를 따름	짧게 입력 시
		dingdong- 최근 거래요금은 0000원입니다.		길게(1.5초) 입력 시
		단말기 정보 안내 시 다음정보 안내		짧게 입력 시
	잔액, 전원/ 볼륨 동시	dingdong- 소프트웨어 버전은 X.XX 입니다. dingdong- 하드웨어 버전은 HK XXXXX 입니다. dingdong- 제조번호는 XXXX XXXX XXXX XXXX 입니다. dingdong- 발행번호는 XXXX XXXX XXXX XXXX 입니다. dingdong- 차종은 X종입니다. dingdong- 차량번호는 XX X XXXX 입니다. dingdong- 발행일은 XXXX년 X월 X일입니다. dingdong- 만료일은 XXXX년 X월 X일입니다. (단말기 정보 안내 시작 또는 중지)	정상, 이상 작동의 LED 상태를 따름	길게(1.5초) 동시 입력 시
	전원/볼륨	(전원 ON/OFF 제어) OFF > ON	정상, 이상 작동의 LED 상태를 따름	짧게 또는 길게(1.5초) 입력 시
		“음량1”, “음량2”, “음량3”, “음량4”, “음량0” (해당 볼륨 크기로 음성 안내 및 자동 볼륨 설정)	정상, 이상 작동의 LED 상태를 따름	짧게 입력 시
(전원 ON/OFF 제어) ON > OFF		LED OFF	길게(1.5초) 입력 시	

하이패스 시스템 (ETCS) 등록 방법

하이패스 시스템은 별도의 등록 절차 없이 사용할 수 있습니다. 사용 전 오버헤드 콘솔 위치에 하이패스 카드를 삽입 후 사용하시기 바랍니다.

i 알아두기

하이패스 시스템에는 (장애인, 국가유공자 등) 통행료 자동 할인 기능이 없습니다.

하이패스 시스템 (ETCS) 등록정보 확인 방법

등록정보를 확인할 수 있습니다. 잔액, 전원/볼륨 버튼을 동시에 길게 누르면 등록정보 안내가 시작/중지됩니다. 등록정보 안내 시 다음 정보 안내를 들으려면 잔액 확인 버튼을 짧게 누르십시오. 등록정보 안내 순서는 다음과 같습니다.

단말기 등록정보

번호	항 목	설 명
1	제조번호	ETCS 단말기 제조회사에서 부여하는 번호
2	발행번호	ETCS 단말기를 등록할 때 부여하는 번호
3	차종	ETCS 단말기 등록 시 등록된 차량의 차종
4	차량번호	-
5	발행일	ETCS 단말기 발행일자 (YYYYMMDD)
6	만료일	ETCS 단말기 만료일자 (YYYYMMDD)

주의

- 하이패스 시스템이 장착된 차량을 타인에게 매각 또는 양도하는 경우, 차량의 명의와 함께 하이패스 시스템의 명의를 함께 이전하십시오. 명의 변경이 불가한 경우 하이패스 시스템의 등록을 말소해야 합니다. 미 이행 시 불편을 초래할 수 있습니다.
- 하이패스 시스템이 장착된 차량을 타인에게 매수 또는 양수 받은 경우, 하이패스 시스템의 등록명의를 함께 이전 받아야만 정상적으로 하이패스 기능을 사용할 수 있습니다. 차량과 구비서류를 준비하여 인근에 위치한 당사 직영 하이테크센터나 블루핸즈에 직접 방문하여 등록하십시오.

유리창 열림/닫힘 장치

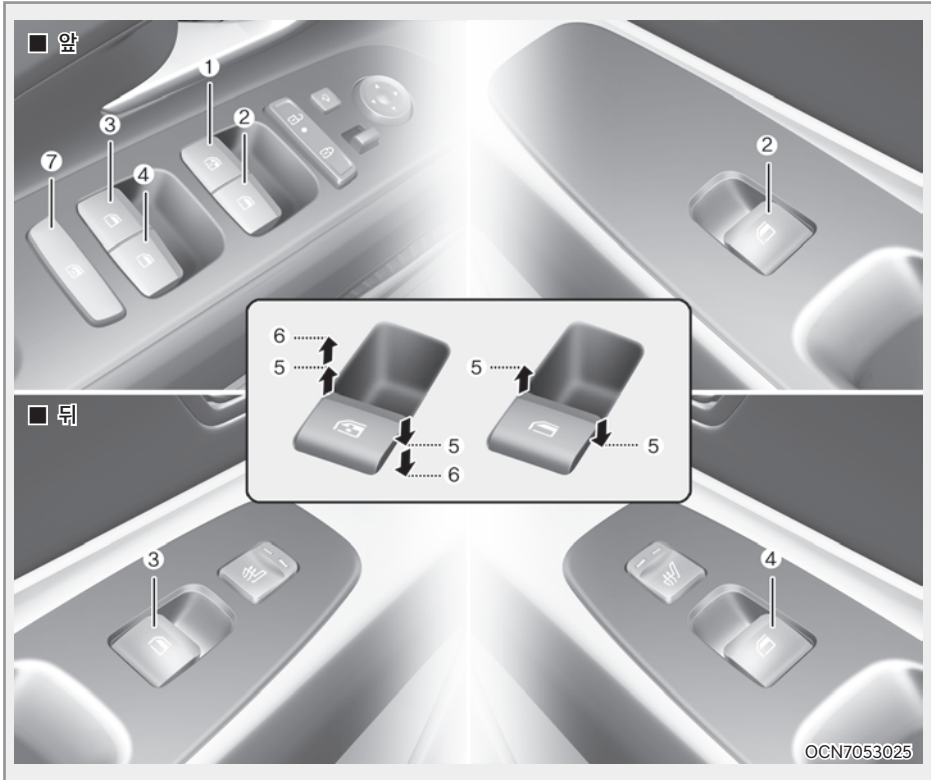

유리창 열림/닫힘 스위치

1. 운전석 유리창 열림/닫힘 스위치
2. 동승석 유리창 열림/닫힘 스위치
3. 뒷좌석(좌측) 유리창 열림/닫힘 스위치
4. 뒷좌석(우측) 유리창 열림/닫힘 스위치
5. 유리창 열림/닫힘
6. 원터치 자동 유리창
7. 유리창 열림/닫힘 잠금 버튼

■ 전동식

전동식 유리창을 작동하기 위해서는 시동 'ON' 이나 시동이 걸린 상태이어야 합니다.

시동 'OFF' 또는 'ACC' 상태가 된 후에도 약 3분 동안은 유리창을 여닫을 수 있습니다.

단, 운전석이나 동승석 도어를 열면 3분 이내라도 유리창을 여닫을 수 없습니다.

주행 중 어느 한쪽의 유리창이 열려서 진동이 느껴지면, 반대편 유리창을 조금 열어서 그러한 현상을 줄일 수 있습니다.

유리창 열림/닫힘

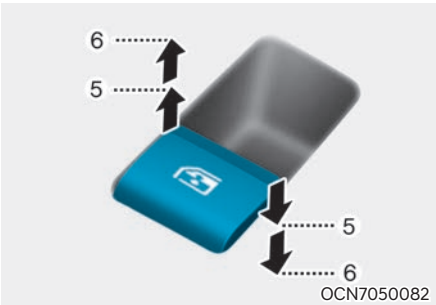

운전석에 있는 유리창 열림/닫힘 스위치를 사용하면, 모든 유리창을 열고 닫을 수 있습니다.

해당 유리창 열림/닫힘 스위치를 첫번째 걸리는 위치 (5)까지 누르면 해당 유리창이 열리고 당기면 유리창이 닫힙니다.

원터치 자동 유리창 - 자동 열림 또는 닫힘

※ 사양 적용시

유리창 열림/닫힘 스위치를 한번만 강하게 두번째 걸리는 위치(6)까지 당기거나 누르면 스위치에서 손을 떼어도 유리창이 완전히 닫히거나 열립니다.

유리창이 자동으로 열리거나 닫히는 중에 원하는 높이에서 멈추게 하려면 스위치를 살짝 당기거나 누르십시오. 그 높이에서 유리창이 멈춥니다.

단, 원터치 자동 닫힘 기능이 정상적으로 작동하지 않을 때에는 원터치 자동 유리창을 다음과 같이 초기화하십시오.

1. 시동 'ON' 이나 시동을 거십시오.
2. 유리창 열림/닫힘 스위치를 당겨 유리창이 완전히 닫히고 난 후 약 1초 정도 계속 당기십시오.

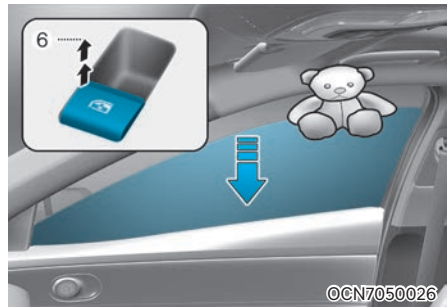

물체 끼임 인식 기능 (세이프티 파워 윈도우) ※ 사양 적용시

유리창이 원터치 자동 닫힘 기능(6)이 작동하여 닫히는 중에 일정한 힘에 의해 막히면 자동으로 닫힘을 멈추고, 일정한 높이만큼 다시 열립니다. 그러나 그 힘이 일정 정도 이하거나 스위치를 첫 번째 걸리는 위치에서 계속 당겨 수동으로 닫을 때는 끼임 인식이 작동하지 않습니다.

두 번째 걸리는 위치에서 계속 당겨 올릴 경우 일정한 힘에 의해 막히면 유리창이 자동으로 힘을 멈추고, 일정한 높이만큼 다시 열립니다.

그러나 5초 이내에 다시 두 번째 걸리는 위치에서 계속 당기면 물체 끼임 인식이 작동하지 않습니다.

따라서 유리창을 여닫을 때는 항상 얼굴, 팔, 손 또는 그 밖의 장애물이 없는지 반드시 확인하십시오.

⚠ 주의

겨울철 바깥 기온이 너무 낮으면 유리창이나 도어가 열려 유리창이 올라가지 않을 수 있습니다. 이를 자동 닫힘 중 물체 끼임으로 인식할 수 있으므로 가능한 한 수동 닫힘으로 유리창을 닫으십시오.

⚠ 경고

- 원터치 자동 닫힘 기능을 작동하지 않고 첫 번째 걸리는 높이에서 계속 당겨 유리창을 올리면 물체 끼임 인식 기능이 작동하지 않습니다. 따라서 앞/뒤 유리창을 여닫을 때는 항상 얼굴, 팔, 손, 그 밖의 장애물이 없는지 반드시 확인하신 후에 사용하십시오.
- 물체 끼임 인식 기능이 작동할 때라도 약 4 mm 이하의 물체가 창문 위쪽에서 낄 때나 유리창에 일정한 저항이 가해지지 않을 때에는 아래로 내려가는 기능이 작동하지 않습니다. 유리창을 닫을 때는 사전에 장애물이 있는지 여부를 반드시 확인하십시오.
- 유리창 작동이 초기화 되는 과정에서는 장애물이 감지되더라도 물체 끼임 인식 기능이 작동하지 않습니다. 초기화 과정에서는 항상 얼굴, 팔, 손, 그 밖의 장애물이 없는지 반드시 확인하십시오.
- 유리창에 액세서리(안테나 등)를 장착 후 여닫을 경우 물체 끼임 인식 기능이 작동하지 않을 수 있습니다.

유리창 열림/닫힘 잠금 버튼



운전석 도어에 있는 유리창 열림/닫힘 잠금 버튼을 눌러 표시등이 켜지면 뒷좌석의 유리창 열림/닫힘 스위치 작동을 잠금 시킬 수 있습니다.

해당 도어의 유리창 열림/닫힘 스위치의 작동은 다음과 같습니다.

- 운전석 : 전도어 유리창 열림/닫힘 가능
- 동승석 : 동승석 유리창 열림/닫힘 가능
- 뒷좌석 : 뒷좌석 유리창 열림/닫힘 불가

⚠ 주의

- 전동식 유리창 열림/닫힘 장치의 손상을 방지하기 위해, 두개의 유리창을 동시에 작동하지 마십시오. 퓨즈의 수명이 단축되고 유리창 열림/닫힘 장치가 손상될 수 있습니다.
- 메인(운전석 도어) 스위치와 서브(동승석 또는 뒷좌석 도어) 스위치의 작동을 반대방향으로 동시에 작동하면 고장 날 수 있습니다.

⚠ 경고

- 어린이가 작동하지 못하도록 하십시오. 특히 뒷좌석에 어린이를 태웠을 때는 반드시 운전석의 유리창 열림/닫힘 잠금 버튼을 눌러 놓으십시오. 어린이가 유리창을 잘못 작동하면, 심각한 부상을 입을 수 있습니다.
- 주행 중에 열려진 유리창 사이로 얼굴이나 손을 내밀지 않도록 하십시오.
- 앞/뒤 유리창을 열고 닫을 때 항상 얼굴, 팔, 손 또는 기타 장애물이 없는지 확실히 점검하십시오.

■ 원격 유리창 열림/닫힘 기능(리모트 윈도우 컨트롤) 시야 적용시

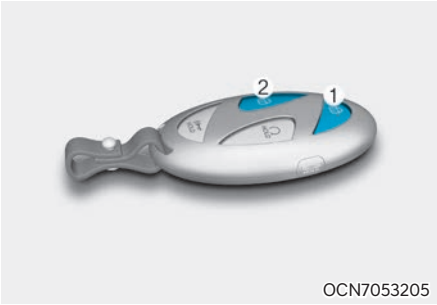

OCN7053205

- 시동 'OFF' 상태에서 도어 잠금 버튼(1)을 3초 이상 길게 누르면 도어가 잠긴 뒤 유리창이 올라가기 시작합니다. 유리창은 사용자가 누르는 만큼 올라가며, 버튼에서 손을 떼면 멈춥니다.
- 시동 'OFF' 상태에서 도어 잠금 해제 버튼(2)을 3초 이상 길게 누르면 도어가 잠금 해제된 뒤 유리창이 내려가기 시작합니다. 유리창은 사용자가 누르는 만큼 내려가며, 버튼에서 손을 떼면 멈춥니다.

주의

- 원격 유리창 닫힘/열림 기능으로 유리창을 열거나 닫는 동안 작동 거리가 변하면 유리창 작동이 멈출 수 있습니다. 반드시 차와 가까운 유리창이 보이는 위치에서 조작하십시오.
- 유리창이 올라가는 도중에 일정한 힘에 의해 막히면 작동을 멈춥니다. 원격 유리창 닫힘 기능을 사용하는 경우, 전체 유리창이 다 닫혔는지를 반드시 확인하십시오.
- 원격 유리창 열림 기능으로 유리창을 열 때 도어도 잠금 해제되므로 주의하여 사용하십시오.

i 알아두기

원격 유리창 열림/닫힘 기능은 세이프티 파워 윈도우 기능이 적용되어 있는 유리창만 적용됩니다.

선루프 시야 적용시



OCN7053028

시동이 걸리거나 차량 전원 'ON' 상태에서 선루프 스위치를 이용하여 선루프를 작동할 수 있습니다. 시동 'OFF' 또는 'ACC' 상태가 된 후에도 약 3분 동안 선루프를 작동할 수 있습니다. 단, 운전석이나 동승석 도어를 열면 3분 이내라도 선루프를 작동할 수 없습니다.

경고

- 선루프 조작은 차가 정지된 상태에서 하십시오. 주행하는 중에 선루프를 조작하면 운전예 방해가 되어 사고가 날 수 있습니다.
- 차량에서 잠시 떠날 때에도 시동을 끄고 키를 휴대하여 어린이가 작동하지 못하도록 하십시오.
- 차량 지붕 위에 얹거나 무거운 물체를 올리면 선루프가 손상될 수 있습니다.

주의

루프랙이 있는 차량에 루프바가 설치되어 있거나 물건을 적재한 상태에서는 선루프를 작동하지 마십시오.

■ 선블라인드



선루프 글라스를 통해 들어오는 직사광선을 차단할 때 사용하십시오.

손으로 선블라인드를 열거나 닫으십시오.

i 알아두기

선루프 글라스가 열릴 때는 자동으로 선블라인드가 함께 열리나 닫힐 때는 자동으로 닫히지 않습니다. 또한 글라스가 열린 경우 선블라인드만 닫을 수 없습니다.

! 주의

선블라인드를 위아래로 잡아 당기거나 과도한 힘을 가하지 마십시오. 선블라인드가 손상될 수 있습니다.

■ 틸트 열림/닫힘

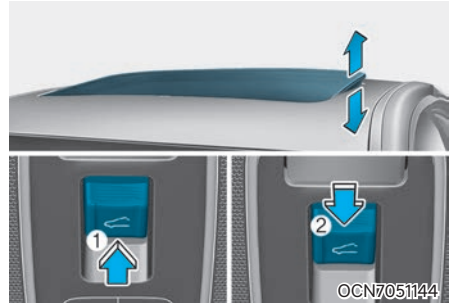

1. 틸트열림
2. 틸트닫힘

- 선루프 스위치를 위쪽으로 누르면 선루프 글라스가 틸트 상태로 열립니다.
- 선루프 글라스가 틸트 열림된 상태에서 선루프 스위치를 앞으로 누르면 선루프 글라스가 닫힙니다.

틸트 열림/닫힘은 스위치를 누르고 있는 동안에만 작동합니다.

i 알아두기

슬라이드 열림과 틸트 열림은 동시에 작동할 수 없습니다. 슬라이드 열림 상태에서 틸트 열림을 할 수 없고 틸트 열림 상태에서 슬라이드 열림을 할 수 없습니다. 선루프 글라스가 완전히 닫힌 상태에서 슬라이드 열림이나 틸트 열림을 하십시오.

■ 슬라이드 열림/닫힘

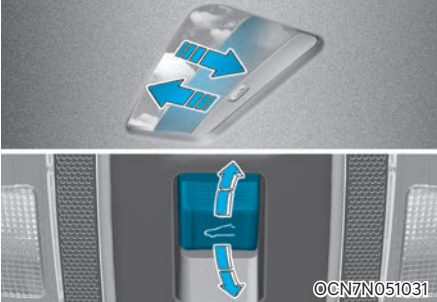

- 선루프 스위치를 뒤쪽으로 누르면 선루프 글라스와 선블라인드가 열리고 스위치를 앞쪽으로 누르면 글라스만 닫힙니다.
- 선루프 스위치를 첫번째 걸리는 위치까지 누르면 수동으로 작동하며, 두번째 걸리는 위치까지 누르면 자동으로 작동합니다. 작동 중 멈추려면 스위치를 어느 방향으로든 살짝 누르십시오.
- 선루프 글라스가 완전히 열리기 전에 중간 위치(1단 위치)에서 한번 멈춥니다. 완전히 열 때는 다시 한번 스위치를 뒤로 누르십시오. 이 때는 스위치를 누르는 동안에만 선루프가 작동합니다.

i 알아두기

외부에서 바람 소리가 많이 들어올 수 있으니 주행 중에 선루프를 1단 위치까지만 여십시오.

■ 물체 끼임 인식 기능

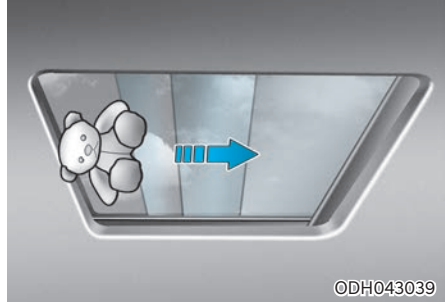

선루프 글라스가 닫히는 중에 일정한 힘이 감지되면 자동으로 작동을 멈추고, 일정 위치만큼 열립니다. 그러나 얇거나 부드러운 물체가 끼었을 경우에는 물체 끼임 인식 기능이 작동하지 않습니다.

⚠ 경고

- 선루프를 작동할 때는 얼굴, 팔, 손 그 밖의 장애물이 없는지 반드시 확인하십시오. 신체의 일부가 선루프에 끼어 다칠 수 있습니다.
- 물체 끼임 인식 기능을 시험하기 위해 의도적으로 신체를 사용하지 마십시오. 다시 열릴 수는 있지만 신체 일부가 깰 수 있습니다.

⚠ 주의

- 선루프 글라스가 완전히 열리거나 닫히면 스위치에서 손을 떼십시오. 계속 누르고 있으면 선루프 모터가 고장 날 수 있습니다.
- 선루프 슬라이드 열림/닫힘, 틸트 열림/닫힘 등의 조작을 연속해서 할 경우, 모터나 선루프가 고장 날 수 있습니다.
- 정기적으로 선루프 레일 부분에 쌓인 먼지를 제거하십시오.
- 선루프 글라스와 루프 패널 사이에 쌓인 먼지에 의해 소음이 발생할 수 있습니다. 선루프를 열고 깨끗한 천을 사용하여 정기적으로 먼지를 제거하십시오.
- 영하의 기온, 또는 선루프가 열었거나 눈으로 덮여 있는 상태에서 선루프를 작동하지 마십시오. 선루프가 작동되지 않을 수 있으며, 강제로 작동시키면 선루프가 손상될 수 있습니다.
- 비가 내린 후나 세차 직후에 선루프 글라스를 열거나 열린 상태로 주행하면, 실내로 물이 들어올 수 있습니다.
- 선루프 글라스가 열린 상태에서 화물이 튀어나오지 않도록 하십시오. 주행 중에 갑자기 멈추게 되면 선루프가 손상될 수 있습니다.

⚠ 경고

주행 중에 선루프가 열린 사이로 손이나 머리 등 신체의 일부를 내밀지 마십시오. 차량이 갑작스럽게 정지하면 다칠 수 있습니다.

■ 선루프 초기화



다음과 같은 경우에는 선루프를 초기화하십시오.

- 선루프 모터와 연결된 배터리 전원이 차단되거나 방전되었을 때 또는 관련 퓨즈를 교체하였을 때
 - 선루프가 정상적으로 작동하지 않을 경우
1. 시동을 걸거나 차량 전원을 'ON' 상태로 두십시오.
 2. 선루프 스위치로 선루프 글라스를 완전히 닫은 후 손을 떼십시오.
 3. 선루프 글라스가 닫힌 상태에서 스위치를 앞으로 눌러 글라스가 살짝 한번 움직일 때까지 계속 눌렀다 손을 떼십시오.
 4. 선루프 글라스가 열렸다가 완전히 닫힐 때까지 다시 한번 선루프 스위치를 앞으로 계속 누르십시오. 슬라이드 열림/닫힘 동작이 끝나기 전에는 스위치에서 손을 떼지 마십시오. 도중에 손을 떼면, 처음부터 다시 초기화를 진행하십시오.

⚠ 주의

선루프를 초기화하지 않으면 선루프가 제대로 작동하지 않을 수 있습니다.

■ 선루프 열림 경고

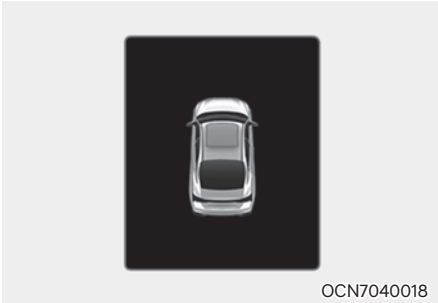

선루프 글라스가 완전히 닫히지 않은 상태에서 시동을 끄면 클러스터 표시창에 경고문이 표시되고, 경고음이 수초 동안 울립니다. 차에서 떠날 때는 반드시 글라스를 완전히 닫으십시오.

 주의

차에서 내릴 때는 반드시 선루프 글라스를 완전히 닫으십시오. 그렇지 않을 경우 비나 눈이 실내에 들어올 수 있으며 도난의 위험도 있습니다.

엔진 후드

■ 엔진 후드 여는 방법

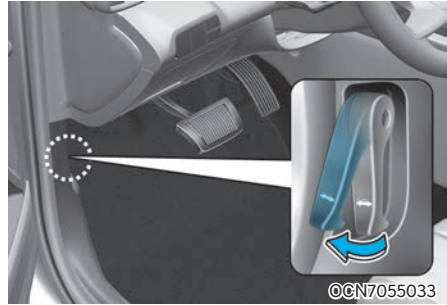

1. 엔진 후드 열림 레버를 당기십시오. 엔진 후드가 조금 열립니다.

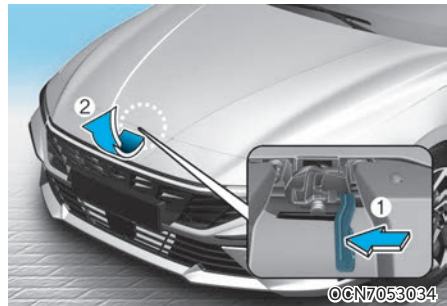

2. 차량의 앞에서 엔진 후드를 약간 들어 올리고, 중앙 안쪽의 2차 열림 레버(1)를 왼쪽으로 밀고 있는 상태에서 후드(2)를 위로 들어 올리십시오.



3. 엔진룸 차체의 고정용 후크에서 지지대를 분리한 후 지지대 끝단을 후드의 지지대 홈(3)에 확실하게 고정시키십시오.

⚠ 경고

지지대를 잡을 때는 반드시 스폰지 부위를 잡으십시오.
다른 부위를 잡으면 열로 인해 화상을 입을 수 있습니다.

■ 엔진 후드 닫는 방법

- 엔진 후드를 닫기 전에 다음 사항을 먼저 확인하십시오.
 - 엔진룸의 모든 주입구 캡이 정확하게 닫혀 있는지 확인하십시오.
 - 엔진룸에 불필요한 물건이(예: 장갑, 공구 등) 없는지 확인하십시오.
- 한 손으로 엔진 후드를 잡고 지지대 끝단을 지지대 홈에서 분리하십시오.
- 지지대를 엔진룸 차체의 고정용 후크에 끼우십시오.
- 엔진 후드를 약 30 cm 정도의 높이까지 내린 후 손을 놓으면 닫히게 됩니다.
- 엔진 후드가 확실히 닫혔는지 확인하십시오. 후드를 살짝 들어올렸을 때 후드가 열릴 경우에는 후드를 다시 열고 더 센 힘으로 닫으십시오.

⚠ 경고

- 주행하기 전에 후드가 완전히 닫히고, 클러스터에 후드 열림 경고문 또는 아이콘이 없어졌는지 확인하십시오. 완전히 닫히지 않은 상태로 주행하면 맞바람에 후드가 열려 운전자의 시야를 막아 대형사고가 발생할 수 있습니다.
- 경사가 없는 장소에서 시동을 끄고 변속레버를 'P'(주차) 위치로 하고 주차 브레이크를 걸고 후드를 여십시오.
- 엔진룸 안에 결레, 장갑 등 화재를 유발할 수 있는 것을 넣고 엔진 후드를 닫지 마십시오. 화재를 초래할 수도 있습니다.
- 특별한 경우를 제외하고는 엔진 시동을 끈 후 후드를 열어 작업하십시오. 그러나 엔진에 시동이 걸린 상태에서 점검 및 작업을 해야할 경우에는 넥타이나 손수건, 목도리, 옷소매 등이 엔진 또는 라디에이터 팬에 닿지 않도록 주의하십시오. 그러면 부주의로 인해 다치거나 차량에 큰 손상을 줄 수 있습니다. 시계나 팔찌, 반지 또한 몸에 착용하지 않은 상태로 작업하십시오.

트렁크

차 밖에서



- 스마트 키로 도어를 잠금 해제한 후 트렁크 열림 스위치를 누르면 트렁크가 열립니다.
- 스마트 키를 휴대하고 있다면 도어 잠금 상태에도 트렁크 열림 스위치를 누르면 트렁크가 열립니다.
- 스마트 키의 트렁크 열림 버튼을 길게(1초 이상) 누르면 트렁크가 열립니다.
- 스마트 키를 휴대하고 트렁크 열림 스위치를 누르면 트렁크가 열립니다.
- 닫을 때는 양손으로 눌러서 닫으십시오. 닫은 후에는 완전히 닫혔는지 다시 한번 확인하십시오.

⚠ 경고

트렁크 열림 스위치는 고무로 되어 있으므로 키, 드라이버, 송곳 등 날카로운 물건으로 누르지 마십시오.

⚠ 주의

트렁크 안에는 값비싼 소지품을 넣어 두지 마시고, 도난 방지를 위하여 항상 모든 도어와 트렁크를 잠금 상태로 하십시오.

⚠ 경고

트렁크 외부의 트렁크 열림 스위치가 빙결로 인하여 눌러지지 않을 경우에는 과도하게 누르지 말고, 스위치 주변의 얼음을 제거한 다음 트렁크 열림 스위치를 누르십시오. 또는 스마트 키의 트렁크 열림 버튼이나 실내의 트렁크 열림 버튼을 사용하여 트렁크를 여십시오.

주의

고압 세차시에, 물 분사 압력에 의하여 외부에 노출되어 있는 트렁크 열림 스위치가 눌러져서 트렁크가 열릴 수 있으니 주의하십시오.

차 안에서



실내에서는 트렁크 열림 레버를 당기면 트렁크가 열립니다.

경고

- 트렁크가 열린 상태로 주행하면 운전석에서 뒤가 잘 안 보일 뿐만 아니라 차 안으로 배기가스가 들어와 위험하니 주의하십시오.
- 주행 전에 트렁크가 확실히 잠겼는지 확인하십시오. 트렁크가 열려 있으면 배기가스가 차 안으로 들어와 운전자나 탑승자에게 피해를 줄 수 있습니다. 트렁크는 열릴 때 위로 올라갑니다. 트렁크를 열거나 닫을 때는 주위가 안전한지 확인한 후에 열거나 닫으십시오. 트렁크는 일정한 높이 이하 또는 이상에서는 스스로 내려가거나 올라가므로 얼굴, 머리 등이 부딪히거나 손, 발등이 끼이지 않도록 항상 주의하십시오.

비상시 트렁크 잠금 해제 장치



타의(강도/납치)에 의해 트렁크 롬에 갇혔을 때 트렁크에서 트렁크 리드에 있는 노란색(야광 불빛) 레버를 화살표 방향으로 밀면 트렁크 잠금장치를 해제할 수 있습니다.

경고

- 비상시에 대비하여 트렁크 잠금 해제 장치의 위치 및 사용법을 주지하십시오.
- 어린이에게 화물칸 안에서 놀면 위험하다는 사실을 숙지 시키십시오. 또한 화물칸에 사람이나 동물을 태우지 마십시오.

경고

트렁크 잠금 해제 장치는 비상시에만 사용하십시오. 특히, 주행 중 트렁크가 열리면 매우 위험하니 주의해서 사용하십시오.

스마트 트렁크

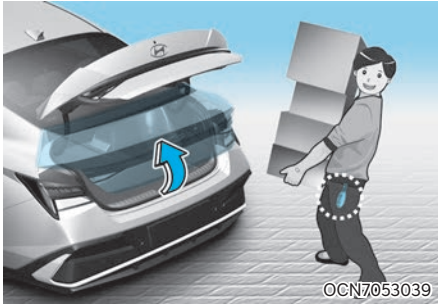

스마트 키 차량에서 간단한 설정을 통해 트렁크를 자동으로 약간 열어도록 하는 장치로, 양손에 짐을 휴대한 경우 편리하게 이용할 수 있습니다.

■ 작동 방법

모든 도어가 닫히고 잠긴 상태에서 아래 조건을 모두 만족하면 트렁크가 자동으로 열립니다.

- 모든 도어가 닫히고 잠긴 상태에서 약 15초 이후
- 스마트 키를 휴대하고 트렁크 후방 감지영역 약 50~100 cm 이내 접근하여 3초 이상 대기 시 (감지영역 진입 시 비상 경고등 및 경고음 작동)

단, 시동 'OFF' 상태에서는 변속 위치와 무관하게 작동 가능합니다.

1. 기능 설정

클러스터 또는 인포테인먼트 시스템 내에 스마트 트렁크 기능이 설정된 경우에만 작동합니다. 이 기능을 원하지 않을 경우에는 클러스터 또는 인포테인먼트 시스템 내에 스마트 트렁크 기능을 해제하십시오.



2. 감지, 경보

스마트 키를 휴대하고 트렁크 후방 감지영역 약 50~100 cm 이내 접근하면 약 3초 동안 비상 경고등 및 경고음이 작동됩니다.

- 1단계 (웰컴 경보)
스마트 키를 휴대하고 트렁크에 접근 시 비상 경고등 및 경고음 1회 작동
- 2단계 (감지 경보)
최초 경보 후 약 3초 동안 약 1초마다 비상 경고등 및 경고음 각 1회 작동
- 3단계 (열림 경보)
트렁크 열림 준비가 끝나면 비상 경고등 및 비상 경고음 2회 작동

⚠ 경고

- 트렁크를 열려는 의도가 아니라면 차량 후방 감지영역에 접근하지 마십시오. 의도하지 않게 차량의 트렁크 감지영역에 접근하여 비상 경고등 및 경고음 작동 시 감지영역 밖으로 벗어나십시오.
- 스마트 트렁크 감지영역 내에서 불필요하게 서있을 경우 트렁크가 자동으로 열립니다.

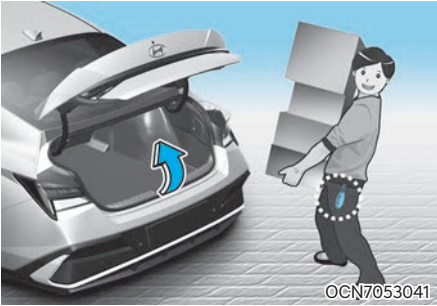

3. 자동 열림
트렁크 열림 준비가 끝나면 트렁크가 열립니다.

경고

- 주행 전에 트렁크가 확실하게 잠겼는지 확인하십시오.
- 경사로에 차량 주차 후 기능 사용 시 차량 내 화물 적재 공간 안의 물건이 튀어나올 우려가 있으며, 이는 사용자에게 부상을 입힐 수 있습니다.
- 세차 시 스마트 트렁크 기능을 중지하지 않을 경우 트렁크가 자동으로 열릴 수 있습니다. 반드시 기능 중지 후 세차하시기 바랍니다.
- 어린이가 스마트 키를 휴대하면 스마트 트렁크를 작동시킬 우려가 있습니다. 트렁크 주변 사람이나 물건이 있을 경우 신체 상해 또는 차량 손상을 초래할 수 있습니다.

주의

- 스마트 트렁크 기능을 설정하면 모든 도어가 닫히고 잠긴 상태에서 약 15초 후 기능이 작동합니다. 단, 도어 잠금 이후 약 15초 내에 운전석/동승석 핸들 1.5 m 이내 서있을 경우는 작동하지 않습니다. (웰컴 라이트 적용 시)
- 도어가 잠기지 않았거나 열려 있는 경우는 작동하지 않습니다.
- 모든 도어가 닫히고 잠긴 상태에서 약 15초 내에 트렁크 감지 영역에 스마트 키를 방치하면 약 10분 후 기능이 자동으로 해제됩니다.
- 차량의 실내에 스마트 키가 있는 경우에는 기능이 작동하지 않습니다.

기능 중지 방법

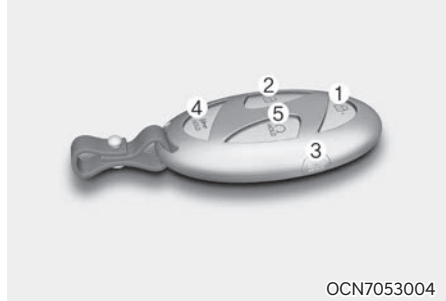

감지 및 경보 중 아래 버튼을 짧게 누를 경우 스마트 트렁크 기능이 즉시 중지됩니다.

1. 도어 잠금
2. 도어 잠금 해제
3. 트렁크 잠금 해제
4. 비상경보
5. 원격 시동

주의

- 비상시에 대비하여 스마트 트렁크 기능 중지 방법을 주지하십시오.
- 감지 및 경보 상태가 아닌 경우 스마트 키의 도어 잠금 해제 버튼을 누르면 스마트 트렁크 기능이 일시 중지합니다. 이후, 30초 이내에 도어를 열지 않으면 스마트 트렁크 기능이 중지하지 않고 재작동 합니다.
- 스마트 키의 트렁크 잠금 해제 버튼을 길게 누를 경우 트렁크가 열립니다.
- 스마트 키의 비상경보 버튼을 길게 누를 경우 비상경보(알람)가 작동됩니다.
- 감지 및 경보 상태가 아닌 경우 도어 잠금 버튼, 비상경보 버튼 또는 트렁크 잠금 해제 버튼을 눌러도 기능이 중지되지 않습니다.
- 감지 및 경보 상태에서 스마트 키의 버튼을 눌러 기능을 중지 시킨 경우, 한 개 이상의 도어를 연 후, 모든 도어를 닫고 잠금 때까지 기능이 재 작동하지 않습니다.
- 감지 및 경보 상태일 경우 등록된 모든 스마트 키로 기능이 중지 가능합니다.

■ 감지 영역



- 트렁크 후방 약 50~100 cm 이내에 스마트 키가 감지되면 웰컴 경보가 작동하면서 기능이 작동됩니다.
- 경보 중 감지 영역 밖으로 벗어나면 경보는 즉시 중지합니다.

⚠ 주의

- 다음과 같은 상황에서는 주파수 혼선으로 스마트 트렁크 작동이 지연되거나 작동 거리가 변할 수 있습니다.
 - 경찰서, 관공서, 방송국, 군부대, 송신탑, 공항, 항구 근처 등에 있을 때
 - 무전기, 휴대전화와 같은 이동 송수신 시스템과 함께 스마트 키를 지녔을 때
 - 근처의 다른 차에서 스마트 키를 작동하고 있을 때
- 타이어 교환 또는 차량 점검 시 잭을 사용하여 차량의 한쪽 바퀴를 들어 올렸을 때, 경사진 또는 블록 등 불균형 길 위로 차량을 기울어지게 주차시켰을 때에는 차량의 스마트 키 감지영역이 축소되거나 확대될 수 있습니다.

연료 주입구

■ 가솔린 엔진 차량 연료 주입 방법 ※ 사양 적용시



1. 엔진에 시동을 반드시 끄십시오.
2. 연료 주입구 열림 버튼을 누르십시오.

i 알아두기

연료 주입구는 운전석 도어가 잠금 해제 됐을 때 열 수 있으며, 도난 경보 장치가 작동 중일 때에는 열리지 않습니다.

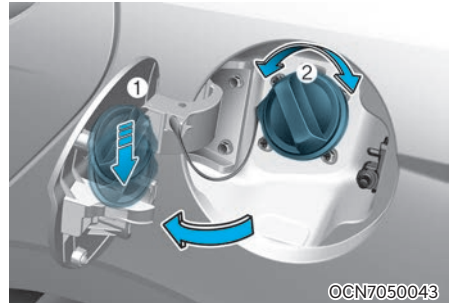

3. 연료 주입구 커버(1)가 열립니다. 추운 날씨에 커버 주변이 얼어서 연료 주입구 커버(1)가 열리지 않으면, 커버 주위를 가볍게 두드리거나 누르십시오.
4. 연료 주입구 캡(2)을 시계 반대방향으로 돌려 여십시오.
5. 지정된 연료를 주유하십시오.
6. 연료 주입구 캡(2)을 닫으려면, 연료 주입구 캡을 시계방향으로 '딸깍' 소리가 날 때까지 돌리십시오.

7. 연료 주입구 커버(1)를 닫고 가볍게 눌러 원위치 시킨 후, 확실하게 닫혔는지 확인하십시오.

주의

연료캡을 완전히 잠그지 않을 경우 엔진 경고등(引擎)이 켜질 수 있으나 이는 차량이나 부품의 고장이 아니므로 연료캡을 “딸깍” 소리가 나도록 다시 잠그십시오. 재장착 후에도 엔진 경고등이 켜질 경우 당사 직영 하이테크센터나 블루핸즈에서 점검을 받으십시오.

경고

연료 주입구 캡을 열 때는 연료에 압력이 가해져 있을 수 있으므로 항상 조심스럽게 천천히 분리하십시오. 캡에서 연료가 새거나 바람 빠지는 소리가 들리면 캡을 완전히 분리하기 전에 이런 상황이 멈출 때까지 기다리십시오. 그렇지 않을 경우 연료가 분출되어 심각한 상해를 입을 수 있습니다.

자동차 연료는 인화성 물질로서 화재 및 폭발의 위험이 있습니다. 주유할 때는 반드시 다음 사항에 유의하십시오.

- 연료 주유기 또는 연료 주입구 캡 등을 만지거나 열 경우, 먼저 연료 주입구에서 가능한 먼 곳에 있는 금속부에 맨손을 접촉시켜 정전기를 없애십시오.
- 주유 중에 차 안에 다시 들어가지 마십시오. 정전기가 발생되는 어떤 행동도 주유소 근처에서는 하지 마십시오. 정전기로 인해 기화된 연료에 불이 붙어 폭발할 수도 있습니다. 만약 차 안에 다시 들어갔다 나온 경우, 주유기나 연료 주입구 캡 등을 만지기 전에 주유구에서 먼 곳에 있는 금속부에 맨손을 접촉시켜 정전기를 없애십시오.
- 휴대용기를 이용할 때에는 용기를 반드시 지면에 내려 놓은 후 주유하십시오. 차량 안에 또는 위에 휴대용기를 두면 정전기로 인해 기체연료에 불이 붙을 수도 있습니다. 주유가 완전히 끝날 때까지 휴대용기를 지면에 놓아 주십시오.
- 주유소 부근에서 휴대전화를 사용하지 마십시오. 휴대전화의 전류나 전자파로 인해 기화된 연료에 불이 붙을 수도 있습니다. 휴대전화를 사용해야 할 때는 주유소에서 멀리 떨어진 장소에서 사용하십시오.

- 주유하기 전에 반드시 엔진을 끄십시오. 엔진의 전 장치에 의한 스파크로 인해 기화된 연료에 불이 붙을 수도 있습니다. 주유하기 전에 엔진을 끄고, 주유가 끝난 뒤에는 연료 주입구 캡을 완전히 잠그고, 주입구 커버를 닫은 후 시동을 거십시오.
- 주유소 근처에서 담배를 피우거나 라이터를 켜는 등 화재의 위험이 있는 행동을 삼가하십시오. 자동차 연료는 인화성 물질이므로 불꽃에 의해 폭발할 수도 있습니다.
- 만약 주유 중 화재가 발생하게 되면, 차에서 멀리 떨어져 안전을 확보한 후 즉시 주유소 관리자 및 소방서에 알려 지시를 받으십시오.

LPG 차량 연료 충전 방법 ※ 차량 적용시



1. 엔진에 시동을 반드시 끄십시오.
2. 연료 주입구 열림 버튼을 눌러 연료 주입구 커버를 여십시오.

i 알아두기

연료 주입구는 운전석 도어가 잠금 해제됐을 때 열 수 있으며, 도난 경보 장치가 작동 중일 때에는 열리지 않습니다.

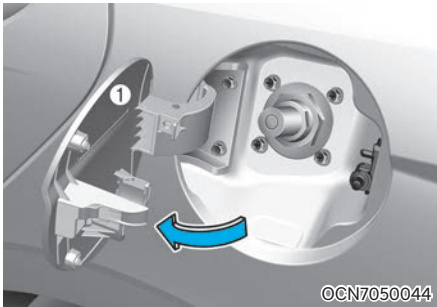

3. 연료 주입구 커버(1)가 열립니다.
추운 날씨에 커버 주변이 얼어서 연료 주입구 커버(1)가 열리지 않으면, 커버 주위를 가볍게 두드리거나 누르십시오.
만일 과충전이 되었을 경우 가까운 당사 직영 하이테크센터에 문의 후 조치 바랍니다. (85% 충전 시 연료는 자동 차단됨 ; 과충전 방지 장치)
4. 연료 주입구 커버(1)를 닫고 가볍게 눌러 원위치 시킨 후, 확실하게 닫혔는지 확인하십시오.

경고

- 외기의 온도 상승 등으로 연료 탱크의 내압이 상승하므로 LPG를 85% 이상 충전하지 마십시오.
- LPG 주입 시에는 반드시 시동을 끄십시오.
- LPG 충전은 반드시 충전소 직원에게 의뢰하십시오.
- 충전이 완료된 후 주유소 충전기가 차량의 충전장치로부터 확실히 제거된 것을 확인 후 시동을 거십시오.

경고

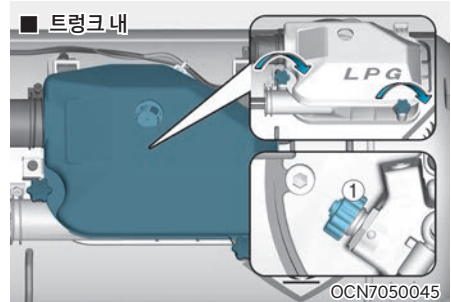

LPG는 공기보다 약 1.5~2배 정도 무겁습니다. 만약 가스가 누출될 경우 지하 주차장 및 밀폐된 장소는 통풍이 잘되지 않아 가스가 잘 빠져나가지 않으므로 인화성 물질에 의해 화재가 발생할 수도 있습니다. 따라서 장기간(1개월 이상) 주차할 경우에는 연료 취출 밸브(1)를 잠그고 지하주차장과 밀폐된 장소는 피하십시오.

빌트인 캠 (Built-in Cam) 사양 적용 시

차량에 장착된 빌트인 캠 카메라와 후방 카메라로 차량 전후방의 영상을 저장하는 장치입니다.

알아두기

- 차량이 출고될 때 주행 및 주차 중 녹화 기능은 해제되어 있습니다. 사용하려면 원하는 녹화 조건을 선택하십시오.
- 차량에 설치된 소프트웨어 버전에 따라 설명에 차이가 있을 수 있습니다. 빌트인 캠 업데이트 홈페이지의 공지사항을 확인한 후 최신 버전의 소프트웨어로 업데이트하십시오.

■ 빌트인 캠 설정

설정 방법



OCN7H053022



OCN7H053023

주행 중 녹화/주차 중 녹화

인포테인먼트 시스템 홈 화면에서 빌트인 캠을 선택한 후, 빌트인 캠 설정 > 녹화를 차례로 선택하십시오. 주행 및 주차 시 녹화 방법을 선택할 수 있습니다. 이벤트 녹화의 경우 녹화 여부의 기준이 되는 이벤트 감지 민감도를 설정할 수 있습니다.

i 알아두기

차량 출고 후 최초 한번은 인포테인먼트 시스템에서 운전자1 또는 운전자2 프로필을 선택하여 사용자 초기 설정을 완료할 경우에는 게스트 프로필을 포함한 모든 프로필의 주행 및 주차 중 상시 녹화, 이벤트 녹화 기능이 자동으로 활성화됩니다. 단, 운전자1 또는 운전자2 프로필을 설정하기 전에 게스트 프로필에서 이미 녹화 설정을 한 경우에는 기존 설정 상태가 유지됩니다.



OCN7H053024

주차 중 이벤트 알림 서비스

차량을 잠금 후 도난 경보 장치가 작동 중인 상태에서 주차 중 이벤트 영상이 저장되면 마이현대 앱 메시지를 통해 충격 감지를 알려줍니다.

주차 후 최대 5회까지만 서비스가 제공됩니다.

주차 충격감지 민감도가 보통(3단계), 둔감(2단계), 매우 둔감(1단계) 일 때만 작동합니다.

서비스를 사용하려면 인포테인먼트 시스템 홈 화면에서 빌트인 캠을 선택한 후, 빌트인 캠 설정 > 주차 중 이벤트 알림을 선택하십시오.

i 알아두기

주차 중 이벤트 알림 서비스는 현대 블루링크 서비스에 가입한 경우에만 사용할 수 있습니다.

i 알아두기

빌트인 캠 설정은 사용자 프로필과 연동되어 있습니다.

- 디지털 키를 사용하거나 인포테인먼트 시스템 화면에서 운전자를 변경하는 경우 빌트인 캠의 설정이 각 운전자의 프로필 설정에 따라 변경됩니다.
- 운전자에 따라 변경되는 설정은 주행/주차 중 상시 및 이벤트 녹화 여부, 이벤트 감지 민감도, 타입맵스 녹화 간격 등이 있습니다. 단, 저장된 영상은 운전자에 따라 변경되지 않습니다.

■ 빌트인 캠 작동

작동 조건

- 시동 'ON' 상태에서 주행 중 상시 녹화나 주행 중 이벤트 녹화 기능을 설정한 경우
- 시동 'OFF' 상태에서 빌트인 캠 주차 보조 배터리가 장착되어 있고, 주차 중 상시 녹화 또는 주차 중 이벤트 녹화 기능을 설정한 경우(보조 배터리의 충전량이나 설정 시간만큼 작동)

해제 조건

- 시동 'OFF' 상태에서 빌트인 캠 보조 배터리 충전량이 부족한 경우(정품 보조 배터리 이외 작동 불가)
- 빌트인 캠 보조 배터리가 설치되어 있으나 주차 중 녹화 기능이 설정되어 있지 않은 경우
- 주차 중 녹화 기능이 설정되어 있지만 녹화 설정 시간을 초과하거나 보조 배터리 충전량에 따라 일정 시간 녹화한 후 종료된 경우

i 알아두기

정품 보조 배터리를 장착해야만 빌트인 캠 주차 중 녹화 기능을 사용할 수 있습니다.

빌트인 캠 수동 녹화



빌트인 캠 수동 녹화 버튼을 이용하여 운전자가 원하는 시점의 상황을 영상으로 저장할 수 있습니다.

시동 'ON' 상태에서 빌트인 캠 수동 녹화 버튼을 누르면 빌트인 캠 설정과 관계 없이 작동합니다. 시동 'OFF' 상태에서는 주차 중 녹화 기능이 작동하는 동안만 녹화됩니다.

- 이벤트 녹화: 버튼을 짧게 누를 경우 이벤트 영상이 녹화됩니다.
- 타임랩스 녹화: 버튼을 길게 누를 경우 타임랩스 녹화가 시작되고 다시 길게 누를 경우 녹화가 종료됩니다.
 - 타임랩스 녹화 기능은 시동 'ON'일 때만 사용할 수 있습니다. 녹화 중에 시동을 끄면 타임랩스 녹화가 종료됩니다.
 - 타임랩스 녹화/정지는 인포테인먼트 시스템 화면에서 빌트인 캠을 선택 후 타임랩스 화면에서도 조작할 수 있습니다.

i 알아두기

타임랩스(Timelapse)란?

긴 시간 동안 변화하는 영상을 일정한 시간 간격으로 낱장 촬영하여 압축하여 고속으로 재생 시키는 기능입니다. 인포테인먼트 시스템 화면에서 빌트인 캠 > 빌트인 캠 설정 > 타임랩스 녹화 간격을 선택하여 촬영 간격(1초/2초/5초)을 선택할 수 있습니다. 설정한 녹화 간격에 따라 최대 20분/40분/100분 동안 촬영된 영상을 저장합니다.

빌트인 캠 수동 녹화 버튼 표시등

빌트인 캠 수동 버튼의 표시등을 통해 빌트인 캠 작동 상태를 알 수 있습니다.

빌트인 캠 작동 상태	버튼 표시등
상시 저장	켜짐
수동 버튼 이벤트 녹화 중	깜빡임 (1초 주기)
충격감지 이벤트 녹화 중	깜빡임 (1초 주기)
타임랩스 녹화 중	깜빡임 (2초 주기)

인포테인먼트 시스템 화면에서 빌트인 캠 메뉴에 진입하면 녹화 기능이 작동하지 않고 표시등은 꺼집니다. 단, 시동 'ON' 상태에서 타임랩스 녹화 기능은 인포테인먼트 시스템 화면과 무관하게 작동합니다.

빌트인 캠 카메라 표시등

전방에 있는 빌트인 캠 카메라의 작동 표시등을 통해 빌트인 캠 작동 상태를 알 수 있습니다.

빌트인 캠 작동 상태	작동 표시등
주행 중 상시나 이벤트 저장을 설정할 경우	깜빡임 (2초 주기)
주행 중 상시나 이벤트 저장을 설정하지 않을 경우	꺼짐
주차 중 상시나 이벤트 저장을 설정할 경우	깜빡임 (2초 주기)
주차 중 상시나 이벤트 저장을 설정하지 않을 경우	꺼짐

빌트인 캠 전용 USB 단자

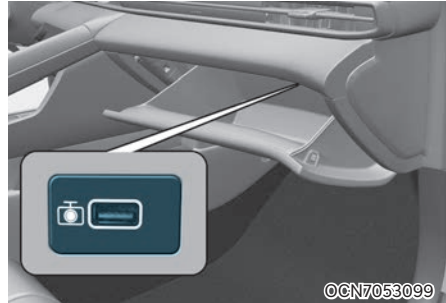

글로브 박스 안에 위치한 USB 단자를 이용하여 아래 기능을 수행합니다.

- USB 메모리를 삽입하여 저장된 영상을 다운로드할 수 있고 빌트인 캠의 소프트웨어를 업데이트할 수 있습니다.
- Wi-Fi Dongle 또는 USB 케이블을 사용해 빌트인 캠 전용 USB 단자와 스마트폰을 연결하여 빌트인 캠 스마트폰 애플리케이션으로 저장된 영상 확인, 다운로드, 기능 설정 등이 가능합니다.(Wi-Fi Dongle은 USB로 연결할 수 있는 크기가 작은 무선랜 어댑터입니다.)

i 알아두기

빌트인 캠 전용 USB 단자는 휴대폰을 충전할 수 없습니다.

■ 빌트인 캠 스마트폰 애플리케이션

애플리케이션을 이용하여 빌트인 캠에 저장된 영상을 재생, 다운로드, 편집, 공유할 수 있습니다.

스마트폰 애플리케이션 설치하기

서비스를 이용하려면 스마트폰에 빌트인 캠 애플리케이션을 설치해야 합니다.

사용하는 스마트폰에 따라 Google Play나 App Store에서 '현대 빌트인 캠' 애플리케이션을 설치하십시오. 빌트인 캠 애플리케이션 사용법에 대한 자세한 내용은 빌트인 캠 애플리케이션 설정 > 도움말을 참고하십시오. 사용하기 전에 내용을 숙지하십시오.

스마트폰 연결하기

빌트인 캠 전용 USB 단자에 Wi-Fi(와이파이) 동글 또는 USB 케이블을 이용하여 스마트폰과 연결이 가능합니다.

i 알아두기

Android 스마트폰에서는 Wi-Fi 동글 및 USB 케이블을 통한 연결을 지원하고, iOS 스마트폰에서는 Wi-Fi 동글을 통한 연결을 지원합니다.



인포테인먼트 시스템 홈 화면에서 빌트인 캠 선택 후, 휴대폰 연결을 선택하여 스마트폰 연결이 가능한 상태로 만드십시오.

Wi-Fi (와이파이) 동글을 통한 연결

1. 빌트인 캠 전용 USB 단자에 Wi-Fi 동글을 연결하십시오.
2. 스마트폰 Wi-Fi 설정 화면에서 연결할 네트워크 이름(SSID)을 목록에서 선택하여 연결하십시오.

i 알아두기

네트워크 이름(SSID)은 인포테인먼트 시스템 화면에서 안내되는 내용을 확인하십시오.

지원되는 Wi-Fi 동글 모델을 확인하려면 인포테인먼트 시스템 홈 화면에서 빌트인 캠 선택 후, 휴대폰 연결 > Wi-Fi 동글 지원 모델을 참고하십시오. 단, Wi-Fi 동글 제품은 별도 구매가 필요하며, 제품에 대한 품질 보증은 지원하지 않습니다.

USB 케이블 통한 연결

1. USB 케이블을 사용하여 스마트폰을 빌트인 캠 전용 USB 단자에 연결하십시오.
2. 스마트폰의 설정에서 'USB 테더링'의 사용 상태를 변경하십시오.

i 알아두기

스마트폰 기종이나 OS 버전에 따라 USB 케이블 연결 기능이 지원되지 않을 수 있습니다.

■ 빌트인 캠 소프트웨어 업데이트

현대자동차 홈페이지(<https://www.hyundai.com>)에 접속하여 **멤버십&차량관리 > 차량 관리 서비스 > 내비게이션/빌트인 캠 업데이트 > 빌트인 캠 업데이트** 메뉴에서 원하는 차량을 검색하여 업데이트 파일을 USB 메모리에 다운로드하십시오. 차량의 빌트인 캠 전용 USB 단자에 다운로드 받은 USB 메모리를 연결합니다. 인포테인먼트 시스템 홈 화면에서 빌트인 캠을 선택 후, **메뉴 > 빌트인 캠 설정 > 빌트인 캠 소프트웨어 정보 > 업데이트**를 선택하여 업데이트를 진행하십시오.

주의

- 빌트인 캠 무선 업데이트를 지원하는 차량에서만 자동 업데이트를 할 수 있습니다. 자세한 방법은 차량 소프트웨어 무선 업데이트 방법을 참조하십시오.
- 내비게이션 업데이트와 상관없이 빌트인 캠은 별도의 업데이트가 필요합니다.
- 빌트인 캠 소프트웨어 업데이트를 위해 다운로드 받은 업데이트 파일의 파일명을 변경할 경우 업데이트가 정상적으로 되지 않을 수 있습니다.
- 시동을 걸고 'P'(주차) 상태에서 업데이트를 진행하십시오.
- 업데이트 중 USB 메모리를 제거할 경우 정상적으로 작동하지 않을 수 있습니다.
- 빌트인 캠 화면을 켜 둔 상태에서 업데이트를 진행하십시오.
- 업데이트 중에는 빌트인 캠 녹화 기능이 작동하지 않습니다.

■ 빌트인 캠 화면 구성



- (1) 메뉴: 빌트인 캠 기본 설정 (영상 삭제, 보관함에 복사, USB 메모리에 저장, 실시간 영상, 빌트인 캠 설정 메뉴)
- (2) 저장 영상 목록: 상시 및 이벤트 녹화 영상 확인
- (3) 녹화 영상 썸네일 목록
- (4) 녹화 날짜
- (5) 녹화 시간
- (6) 카테고리별 상태 확인 (Wi-Fi(와이파이) 동글 및 USB 메모리 연결 상태 표시, 전후방 카메라 상태 표시, 보조 배터리 상태 표시)
- (7) 삭제, 보관함 복사, USB 메모리 다운로드
- (8) 전체 화면/전체 화면 취소
- (9) 재생 제어, 전후방 선택
- (10) 재생바: 재생 시간(위치) 확인, 터치하여 원하는 위치로 이동

i 알아두기

전체보기 화면에서 두 손가락으로 화면을 누른 후 손가락을 떼지 않은 채로 펼치거나 오므려 화면을 확대/축소할 수 있습니다.

주의

- USB 메모리에 영상을 다운로드하는 중에 연결을 해제하면 USB 메모리의 파일이 손상될 수 있습니다.
- 모든 상황이나 충격을 감지하여 영상을 녹화하지는 않습니다.
- 이벤트(충격 감지) 녹화 기능이 설정되어 있을 때 차량 내부에서 차량 조작이나 기구 사용 등으로 충격이 발생하면 영상 녹화 기능이 실행될 수 있습니다.
- 주차 중 녹화 기능을 사용하기 위해서는 전용 보조 배터리 장치가 필요합니다.
- 전방의 빌트인 캠 카메라와 후방 카메라의 렌즈나 전면 유리창 오염 시 영상이 제대로 촬영되지 않을 수 있습니다. 항상 깨끗하게 유지해 주시기 바랍니다.
- USB 메모리는 FAT16/FAT32/NTFS/exFAT 형식으로 포맷된 파일 시스템을 지원하며, 일부 USB 메모리 제품은 경우에 따라 정상적으로 인식되지 않을 수 있습니다.
- 메모리 저장 공간이 부족하면 오래된 파일부터 삭제합니다. 장시간 주행이나 빈번한 충격 감지 및 수동 버튼 조작으로 영상을 저장할 경우 최근에 저장된 파일도 자동 삭제될 수 있으므로 중요한 영상은 즉시 다운로드하거나 보관함으로 옮기십시오.
- 시스템 부팅 중에는 영상이 저장되지 않습니다. 중요한 영상은 백업하여 별도 보관하십시오.
- 소프트웨어 업데이트를 하거나 수리를 받을 경우 저장된 영상이 삭제될 수 있습니다. 소프트웨어 업데이트 또는 차량을 수리하기 전에 영상을 백업하십시오.
- 유리창의 선팅 상태가 과도하게 짙은 경우 영상의 화질이 떨어질 수 있습니다.
- 빌트인 캠 애플리케이션은 스마트폰 기종이나 OS 버전에 따라 정상적으로 작동이 되지 않을 수 있습니다.
- 차량을 중고로 팔거나 대여하는 등 타인에게 차량을 인도할 경우 저장 영상을 삭제하여 개인 정보가 유출되지 않도록 주의하십시오.
- 빌트인 캠 앱의 Wi-Fi(와이파이) 비밀번호가 타인에게 유출되지 않도록 주의하십시오. 타인이 저장된 영상을 확인, 다운로드, 삭제하거나 시스템 설정을 변경할 수 있습니다.
- 차량의 시간을 변경하는 경우 저장 파일의 순서가 뒤바뀔 수 있습니다. 차량의 시간을 변경하기 전에 저장된 파일 순서에 문제가 없는지 확인하십시오.
- 영상 파일을 컴퓨터로 다운로드하여 재생 시 동영상 플레이어에 따라 일부 재생 시간 차이가 발생할 수 있습니다.
- 전방 및 후방 카메라, 보조 배터리 커넥터를 강제로 떼어내면 시스템 고장이 발생할 수 있으므로 주의하십시오.
- 클러스터에 '영상 기록 시스템을 점검하십시오'라는 경고문이 표시되면 가까운 당사 직영 하이테크센터에서 점검을 받으십시오.

알아두기

인포테인먼트 시스템은 업데이트로 변경될 수 있습니다. 자세한 내용은 인포테인먼트 시스템 웹 매뉴얼을 참고하십시오.

조명

■ 배터리 방전 방지 기능 (조명 자동 꺼짐)

- 미등이 켜진 상태에서 차량 시동을 끄고(시동 OFF 상태) 운전석 도어를 열게 되면 미등이 꺼져 배터리가 방전되는 것을 방지할 수 있습니다.
- 시동 OFF 이후 조명 스위치를 조작할 경우 운전석 도어를 열더라도 미등이 꺼지지 않습니다.
- 야간에 정차시 시동 OFF 상태에서 미등을 계속 켜놓고 싶을 때, 조명 스위치를 OFF 시켰다가 다시 미등을 켜십시오



주의

차량을 떠날 때는 반드시 차량 조명 및 각종 램프를 끄십시오. 배터리가 방전될 수 있습니다.

■ 전자 제어 장치 안정화 기능

정상 작동하는 램프에서 순간 깜빡임 현상이 발생할 수 있습니다. 이 현상은 차량 전자 제어 장치의 안정화 기능에 의한 것으로 깜빡임 후 램프가 다시 켜질 경우 차량에 이상이 있는 것이 아닙니다.

하지만, 깜빡임 후 램프가 꺼지거나 위의 현상이 반복될 경우에는 차량 전자 제어 장치의 오류 일 수 있으니 당사 직영 하이테크센터나 블루핸즈에서 점검을 받으십시오.



주의

미등 스위치를 ON 하였을 경우 해당 램프가 켜지지 않으나, 전조등 스위치를 ON 하였을 경우 전조등 및 미등이 켜지는 현상이 발생할 수 있습니다. 이 현상은 차량 전자 제어 장치나 통신 계통의 고장에 의한 것일 수 있으므로 가까운 당사 직영 하이테크센터나 블루핸즈에서 점검을 받으십시오.

■ 전조등 각도 조절 장치



운전자가 야간 운전 시 시야를 확보하고 피로감 줄일 수 있도록 탑승자의 무게나 차량자세(1인, 2인, 5인, 기타 하중 조건 및 적재 시)에 따라 차량 기울기가 달라질 때 전조등 각도를 조절할 수 있는 장치입니다.

조절 장치의 숫자가 높을수록 전조등 각도는 아래를 향하도록 되어있습니다.

운전 시에는 반대편 차량의 운전을 방해하지 않는 선에서 적절한 각도를 유지하도록 조절하십시오.

아래의 표를 참고하여 적절한 각도를 유지하십시오.

아래 표와 다른 여러 가지 조건 하에서 운전할 경우에는 각도 조절장치를 표와 가장 근접한 조건에 맞추어 조절하십시오.

차량 적재 조건	조절장치 위치
운전자 1명	0
운전자 1명 + 동승자 1명	0
운전자 + 동승자 전체 인원	1
운전자 + 동승자 전체 인원 + 트렁크 적재	2
운전자 + 트렁크 적재	3

■ 주간 주행등 (DRL: Daytime Running Light)

주간 주행등(DRL)은 낮 시간에도 자동으로 켜져 다른 사람들이 차량을 쉽게 볼 수 있도록 합니다.

특히 해 질 무렵이나 해 뜨기 직전에 차량의 접근을 쉽게 인식하도록 합니다. 엔진에 시동을 건 후에 자동으로 켜집니다.

주간 주행등은 다음과 같은 경우 기능이 해제됩니다.

1. 엔진에 시동을 걸지 않았을 때
2. 주차 브레이크를 걸어 뒀을 때
3. 전조등이 켜져 있을 때
 - 단, 전조등 켜짐 조건은 조명 스위치 'AUTO' 위치에 서 야간 시 자동 켜짐 되는 경우도 포함됩니다.

■ 헤드램프(전조등) 에스코트 기능

밤길에 운전자의 시야를 확보하기 위하여 전조등이 켜진 상태에서 시동 'OFF' 한 후 운전석 도어를 열고 닫으면 미등 및 전조등은 즉시 꺼지지 않고 15초 동안 켜진 후 꺼집니다. 이때, 스마트 키의 도어 잠금 버튼을 2회 누르거나 전조등 또는 조명 스위치를 자동 켜짐(AUTO) 위치에서 다른 위치로 돌리게 되면 즉시 꺼집니다.

그러나, 시동 'OFF' 또는 'ACC' 상태로 한 후에 운전석 도어를 열지 않거나 열었다 닫지 않으면 약 5분 후에 꺼집니다.

⚠ 주의

운전자가 운전석 도어 외에 다른 도어로 내릴 경우에는 배터리 방전 방지 기능이 작동하지 않으며 전조등 에스코트 기능이 해제되지 않으므로 배터리가 방전될 수 있습니다. 운전석 외에 다른 도어로 내릴 경우에는, 반드시 램프를 끄고 내리십시오.

■ 웰컴 시스템

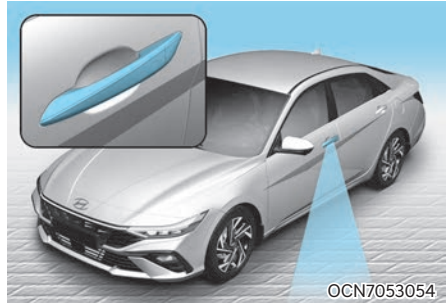

차량 주위를 조명하여 야간 안전성 향상을 위한 장치입니다.

■ 웰컴 라이트 (도어 핸들 램프)

모든 도어가 닫히고 잠금 상태에서 아래 조건 중 하나를 만족하면 약 15초 동안 도어 핸들 램프가 켜집니다.

1. 클러스터 내 사용자 설정 모드의 편이 > 웰컴 미러/라이트 > 도어 잠금 해제 시 또는 인포테인먼트 시스템의 설정 > 차량 > 편이 > 라이트 > 웰컴미러/라이트 > 도어 잠금 해제 시가 설정되어 있을 경우:
 - 스마트 키 및 디지털 키의 도어 잠금 해제 버튼을 누르면 켜집니다.
 - 스마트 키 및 디지털 키를 휴대하고 앞좌석 도어 바깥 손잡이에 있는 잠금/잠금 해제 버튼을 누르면 켜집니다.
2. 클러스터 내 사용자 설정 모드의 편이 > 웰컴 미러/라이트 > 운전자 접근 시 또는 인포테인먼트 시스템의 설정 > 차량 > 편이 > 라이트 > 웰컴미러/라이트 > 운전자 접근 시가 설정되어 있을 경우:
 - 스마트 키 및 디지털 키를 휴대하고 도어 바깥 손잡이에 1m 이내 접근 하면 켜집니다.

운전자가 직접 클러스터 또는 인포테인먼트 시스템에서 웰컴 라이트 기능을 아래와 같이 해제하거나 설정할 수 있습니다.

- 클러스터의 사용자 설정 > 편의 > 웰컴 미러/라이트 > 도어 잠금 해제 시 > 켜짐/꺼짐
- 인포테인먼트 시스템의 설정 > 차량 > 편의 > 라이트 > 웰컴미러/라이트 > 도어 잠금 해제 시

자세한 내용은 4장 '클러스터-사용자 설정 모드'를 참고하십시오.

내비게이션 사양의 경우 인포테인먼트 웹매뉴얼을 참고하십시오.

웰컴 라이트(미등)

조명 스위치가 켜져(AUTO 위치는 야간에만 작동) 있고 모든 도어가 닫히고 잠금 상태에서 스마트 키의 도어 잠금 해제 버튼을 누르면 약 15초 동안 미등이 켜집니다. 이때, 스마트 키의 도어 잠금 버튼을 누르면 즉시 꺼집니다.

실내 조명(룸 램프)

모든 도어가 닫히고 잠금 상태에서 맵 램프 스위치가 DOOR 위치일 때 아래 조건 중 하나를 만족하면 약 30초 동안 룸 램프가 켜집니다.

- 스마트 키 및 디지털 키의 도어 잠금 해제 버튼을 누를 때
- 스마트 키 및 디지털 키를 휴대하고 도어 바깥 손잡이의 잠금/잠금 해제 버튼을 누를 때

이때, 스마트 키의 도어 잠금 버튼을 누르면 즉시 꺼집니다.

■ 조명 위치



ODN8059200

조명 스위치의 끝을 잡고 돌리면 다음과 같이 조명됩니다.

1. OFF(작동 정지) 위치
2. AUTO(자동 켜짐)작동 위치 (사양적용시)
3. 미등 위치
4. 전조등 위치

⚠ 주의

엔진이 정지된 상태에서 조명을 오래 작동시켜 놓지 마십시오. 배터리가 방전될 수 있습니다.

자동 켜짐(AUTO) 위치  사양 적용시

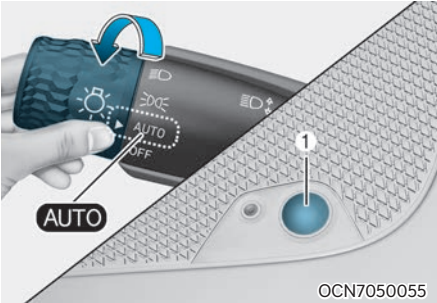

조명은 시동 'ON' 상태에서 작동합니다.
 조명 스위치를 AUTO 위치로 선택하면, 센서가 감지하는 외부의 조도(밝기 정도)에 따라 조명이 켜지거나 꺼집니다.
 자동 조명 기능은 운전자를 위한 보조 기능입니다. 안전을 위한 전조등 조작의 책임은 운전자에게 있습니다.
 터널, 지하 주차장 등 어두운 장소나 악천후 환경과 같이 전방 시야 확보가 필요한 경우, 수동으로 전조등을 켜는 것을 권장합니다.

 주의

- 센서 주변에 다른 장치를 추가하는 경우에는 오작동할 수 있으므로 주의하십시오.
- 센서 하부에 다른 정치를 추가하지 마십시오.
- 안개, 눈, 비 및 흐린 날씨에 차량의 조도는 항상 일정하지 않기 때문에 기후, 계절 주위 환경에 따라 켜지고 꺼지는 시간이 달라질 수 있습니다.
- 실차 조도는 항상 일정하지 않기 때문에 기후, 계절 주위 환경에 따라 켜지고 꺼지는 시간이 달라질 수 있습니다.
- 출고 상태와 다르게 실내 조도에 영향을 줄 수 있는 광차단 코팅 또는 선팅 필름을 붙일 경우 오작동할 수 있습니다.

미등 위치 



미등, 차폭등, 번호판등, 클러스터등이 조명됩니다.
 클러스터에 미등 표시등이 켜집니다.

전조등 위치 



시동 'ON' 상태에서 작동합니다.
 미등 위치의 조명과 전조등이 켜집니다.

■ 전조등 상향, 하향 변환

■ 상향 깜빡임



ODN8059204

■ 상향

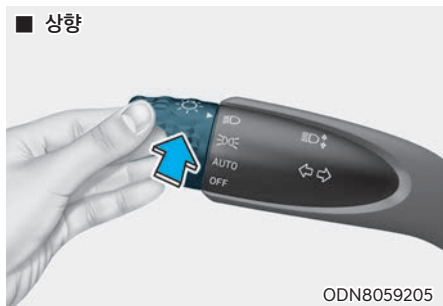

ODN8059205

전조등	스위치 위치	사용시기
하향	스위치를 중앙 위치에 놓는다.	마주오는 차가 있거나 앞차를 따라갈 때
상향	<ul style="list-style-type: none"> 스위치를 클러스터 방향으로 민다.*1 (스위치는 중앙으로 원위치 됨) 운전자 방향으로 당기고 있다.*2 클러스터에 상향 표시등(☀) 켜진다. 	야간 운전 시 시야 확보를 원할 때 (마주 오는 차 또는 앞 차가 없을 때에 한하여)
상향 깜빡임	스위치를 운전자 방향으로 2-3회 정도 당겨 올린다.	타차량의 주의를 환기시킬 때

- *1 스위치를 클러스터 방향으로 밀었다(상시 상향등 켜짐) 스위치에서 손을 떼면 자동으로 스위치가 중앙 위치로 원위치 됩니다. 상시 상향등을 끄기 위해서는 스위치를 운전자 방향으로 당기십시오.
- *2 스위치를 운전자 방향으로 당겼다가(상향) 스위치에서 손을 떼면 자동으로 스위치가 중앙으로 (하향)로 원위치 됩니다.

⚠ 경고

상향등 사용은 다른 운전자의 시야를 방해합니다. 다른 차량이 있을 경우 사용하지 마십시오.

■ 방향지시 및 차선변경

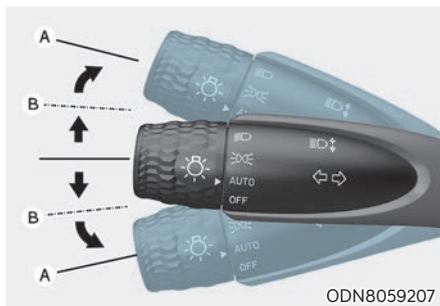

ODN8059207

차량의 이동 방향을 예고하기 위해 사용하십시오. 우측 방향을 표시하려면 조명 스위치를 위로, 좌측 방향을 표시하려면 아래로 움직이십시오.(A) 방향 전환이 완료되면 자동으로 작동이 취소됩니다. 만일, 자동으로 작동이 취소되지 않으면 스위치를 중앙으로 놓으십시오. 차선 변경(B)시 조명 스위치가 완전히 걸리기 전까지 위, 아래로 움직이면 해당 방향지시등이 작동하나 스위치를 놓으면 스위치가 원위치 되면서 방향 지시 작동이 정지됩니다.

원터치 턴 램프

차선 변경 시 조명 스위치를 살짝 움직여(B 위치) 스위치가 다시 원위치 되더라도 방향지시등은 설정에 따라 3회/5회/7회 작동합니다.

이는 차선 변경 시 방향지시등 스위치를 잡고 있지 않더라도 작동되도록 도와주는 기능입니다.

차량에 따라 운전자가 직접 원터치 방향지시등 기능을 해제하거나 설정할 수 있습니다.

자세한 내용은 4장 '클러스터-사용자 설정 모드'를 참고하십시오.

⚠ 주의

깜빡임이 이상하게 빠르거나 너무 느릴 때는 전구의 단선이나 접촉 불량일 수 있습니다.

하이빔 보조 (HBA)



마주 오는 차량 또는 선행 차량의 램프 등 주변 광원 및 조도를 인식하여 전조등을 자동으로 상향 또는 하향으로 전환하도록 도와줍니다.

i 알아두기

HBA는 High Beam Assist의 약자입니다.

인식 센서



[1]: 전방 카메라

주행 중 주변의 광원 및 조도를 인식하기 위해서 전방 카메라를 인식 센서로 사용합니다.

인식 센서의 상세 위치는 그림을 참고하십시오.

⚠ 주의

하이빔 보조는 전방 카메라를 이용하는 기능으로 그 성능을 최적으로 유지하기 위해서는 전방 카메라의 관리에 주의가 필요합니다.

전방 카메라의 자세한 주의 사항은 '전방 충돌방지 보조 (FCA)' 내용을 참고하십시오.

■ 하이빔 보조 설정

하이빔 보조



OCN7053201

시동 'ON' 상태에서 클러스터의 사용자 설정 > 라이트 > 하이빔 보조 또는 인포테인먼트 시스템의 설정 > 차량 > 라이트 > 하이빔 보조를 선택하면 하이빔 보조가 켜지고 선택을 해제할 경우 꺼집니다.

⚠ 경고

하이빔 보조를 설정 할 때에는 반드시 안전한 곳에 정차 한 후 조작하십시오.

■ 하이빔 보조 작동

- 설정 메뉴에서 하이빔 보조를 선택하고 아래와 같이 조작하면 작동 상태가 됩니다.
 - 조명 스위치를 AUTO(자동 켜짐) 위치로 돌리고 클러스터 방향으로 밀면 클러스터에 하이빔 보조 표시등(☾)이 켜집니다.
 - 하이빔 보조 작동 상태에서 차속이 30 km/h 이상이면 상황등이 켜질 수 있습니다. 상황등이 켜지면 클러스터에 전조등 상황 표시등(☾)이 켜집니다. 속도를 줄여 20 km/h 미만으로 주행하면 상황등이 켜지지 않고 하이빔 보조 표시등(☾)이 흰색으로 표시됩니다.
- 하이빔 보조 작동 중에 조명 스위치를 조작하면 아래와 같이 작동합니다.
 - 상황등이 켜지지 않은 상태에서 조명 스위치를 당길 경우 상황등이 켜집니다. 이후 조명 스위치를 놓을 경우 하이빔 보조가 다시 작동합니다.

- 하이빔 보조에 의해 상황등이 켜진 상태에서 조명 스위치를 당기면 하향등이 켜지고 하이빔 보조가 해제됩니다.
- 조명 스위치를 클러스터 쪽으로 밀면 상시 상황등이 켜지고 하이빔 보조가 해제됩니다.
- 조명 스위치를 AUTO에서 다른 위치 (하향등/미등/OFF)로 돌리면 해당 등이 켜지고 하이빔 보조가 해제됩니다.
- 하이빔 보조가 작동하여 상황등이 켜진 상태에서 다음과 같은 상황이 발생하면 하향등 상태로 자동 전환될 수 있습니다. 다양한 운전 환경을 고려하여 상황에 맞게 기능을 사용하십시오.
 - 다가오는 차량의 전조등을 감지할 경우
 - 앞서가는 차량의 후미등을 감지할 경우
 - 차전거 및 이륜차의 전조등 또는 후미등을 감지할 경우
 - 상황등을 켜지 않아도 될 만큼 주위가 밝을 경우
 - 전방에 가로등이나 기타 광원이 있을 경우

i 알아두기

클러스터 사양 또는 테마에 따라 클러스터에 표시되는 이미지가 색상이 다를 수 있습니다.

■ 하이빔 보조 이상 및 제한 사항

기능 이상

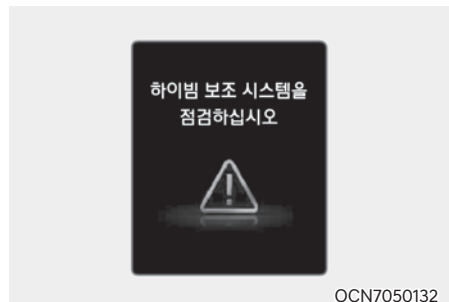

OCN7050132

하이빔 보조에 이상이 있으면 클러스터 표시창에 경고문이 표시되고 경고등(△)이 켜집니다. 당사 직영 하이테크센터나 블루핸즈에서 점검을 받으십시오.

제한 사항

- 마주 오는 차량 또는 선행 차량의 램프가 시야에서 사라지거나 파손된 램프로 인해 감지되지 않을 경우
- 마주 오는 차량 또는 선행 차량의 램프가 먼지, 눈 등으로 덮여있을 경우
- 전방 차량이 전조등을 끄고 안개등을 켜 경우
- 전방에 자동차의 전조등이나 미등과 유사한 형태의 광원이 있는 경우
- 전조등을 임의로 수리 또는 교체한 경우
- 전조등 에이밍이 올바르지 않을 경우
- 좁은 커브길, 곡선로, 험로, 오르막/내리막길을 주행할 경우
- 교차로 또는 굽은 도로에서 전방 차량의 일부만 인식될 경우
- 전방에 신호등, 반사 표지판, 발광 표지판 또는 도로 반사경이 있을 경우
- 전방에 임의로 설치된 반사체, 발광체가 있을 경우 (공사 구간)
- 젖은 노면, 눈, 빙판길 등 도로환경이 나쁠 경우
- 곡선로 등에서 전방 차량이 갑자기 나타날 경우
- 타이어가 펑크나 견인 등으로 인하여 자동차가 기울어졌을 경우
- 마주 오는 차량 또는 선행 차량의 램프가 짙은 배기가스, 연기, 안개, 눈, 길 위 물보라/눈보라, 김 서림 등 장애물 때문에 감지되지 않을 경우

i **알아두기**

전방 카메라 센서의 자세한 제한 사항은 '전방 충돌 방지 보조 (FCA)'의 제한 사항을 참고하십시오.

경고

- 하이빔 보조는 조건에 따라 정상적으로 작동하지 않을 수 있습니다. 차량 조작의 책임은 운전자에게 있습니다. 하이빔 보조에만 의존하지 말고 도로 상황을 직접 확인하면서 안전하게 운전하십시오.
- 하이빔 보조가 정상적으로 작동하지 않을 경우 전조등을 수동으로 전환하십시오.
- 시동 또는 전방 카메라 초기화(재부팅 등) 시 약 15초 동안 기능이 작동하지 않을 수 있습니다.

와이퍼/와셔

■ 와이퍼 작동



시동 'ON' 상태에서 위치에 따라 다음과 같이 작동합니다.

A: 와이퍼 속도 조절

- MIST: 와이퍼 1회 작동
- OFF: 작동 정지
- INT: 간헐 작동 또는 자동 조절
- LO: 저속 작동
- HI: 고속 작동

B: 간헐 작동 또는 자동 조절 시 속도 기준 변경

C: 와셔액 분출 및 와이퍼 일시 작동

- MIST: 와이퍼 1회 작동
단, 스위치를 이 위치에 계속 올리고 있으면 와이퍼가 계속 작동하며, 스위치에서 손을 떼면 'OFF' 위치로 되돌아 갑니다.
- OFF: 와이퍼 작동 정지
- INT: 와이퍼가 일정한 간격을 두고 간헐적으로 작동합니다. 비의 양이 비교적 적을 때 사용하십시오. 속도의 기준을 변경하고자 할 때는 속도 조절 노브를 돌려 조절할 수 있습니다.
- LO: 보통 속도로 작동
- HI: 빠른 속도로 작동

■ 와셔액 분출



ODN8059209K

레버를 운전자 방향으로 당기면 와셔액이 분출되면서 와이퍼가 2~3 회 작동합니다. 레버를 계속 당기고 있으면 당기고 있는 동안 계속 와이퍼가 작동하면서 와셔액이 분출됩니다.

레버에서 손을 떼면 자동으로 원위치 됩니다.

⚠ 주의

- 와셔액 탱크가 비어 있을 때는 절대로 사용하지 마십시오. 와셔 모터가 손상됩니다.
- 와셔액은 수시로 확인하여 부족하면 보충하십시오. (9장 '와셔액 점검' 참고)
- 유리창이 건조할 때는 와이퍼를 작동시키지 마십시오.
- 유리창과 와이퍼 세척시 가솔린, 신나와 같은 유기 용제는 사용하지 마십시오.
- 유리창에 왁스용 걸레나 발수 코팅제를 사용하지 마십시오.
- 앞 유리창이 오염되어 와이퍼 작동 중 소음이나 떨림이 발생하거나 와이퍼가 손상될 수 있습니다.
- 와이퍼에 인위적인 힘을 가하여 강제적으로 작동시키지 마십시오.
- 겨울철 와이퍼가 얼어 붙었을 경우, 와이퍼를 모터의 힘으로 작동시키면 와이퍼 링크가 이탈되거나 모터가 손상될 수 있습니다.

⚠ 경고

- 동절기에는 서리제거 장치 등으로 유리창을 따뜻하게 한 뒤에 와셔액을 사용하십시오. 그렇지 않으면 유리창에 와셔액이 얼어붙어 시야를 가리므로 대단히 위험하게 됩니다.
- 엔진 냉각수 또는 부동액을 와셔액으로 사용하지 마십시오.
차량 도장 부분의 손상은 물론 운전 도중 시야를 가려 사고가 날 수도 있습니다.

실내등

⚠ 주의

엔진에 시동이 걸리지 않은 상태에서 장시간 실내등을 켜 놓으면 배터리 방전의 원인이 됩니다.

차에서 내릴 경우에는 꼭 꺼져 있는지를 확인하십시오.

⚠ 경고

어두운 곳에서 운전할 때는 실내등 사용을 피하십시오. 실내에 불이 켜져 있으면 어두운 곳에서 시야가 줄어들어 사고가 날 수 있습니다.

■ 실내등 자동 소등 기능

실내등이 켜진 상태에서 시동이 꺼지고 모든 도어(트렁크 포함)가 닫히면 20분 후 실내등이 자동으로 꺼집니다. 도어(트렁크 포함)가 열린 상태에서는 최대 40 분 후에 실내등이 자동으로 꺼집니다.

도난 경보 장치가 장착된 차량은 차량용 키로 도어를 잠그면 경계 상태로 진입하여 5초 후에 실내등이 자동으로 꺼집니다.

■ 맵 램프



- 렌즈(1)를 누르면 해당 램프가 켜지고, 다시 한번 누르면 꺼집니다.
- (2): 도어를 열면 앞좌석과 뒷좌석 램프가 켜지고 닫으면 약 30초간 켜진 후 꺼집니다. 또한, 스마트 키로 도어를 잠금 해제하면 앞좌석과 뒷좌석 램프가 약 30초간 켜진 후 꺼집니다. 실내등이 30초 켜진 상태를 유지하는 동안, 시동을 'ON' 하거나 모든 도어를 잠그면 서서히 꺼집니다. 시동 'OFF' 또는 'ACC' 상태에서 도어가 열리면 실내등이 최대 10분 동안 켜진 후 꺼집니다.
- (3): 버튼을 누르면 앞좌석과 뒷좌석 램프가 켜지고 다시 한번 누르면 꺼집니다.
- (4): 버튼을 누르면 앞좌석과 뒷좌석 램프가 항상 켜진 상태를 유지합니다.

■ 무드 램프 ◎ 차량 적용시

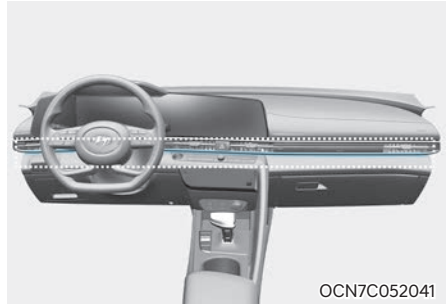

인포테인먼트 시스템의 설정 > 차량 > 라이트 > 실내 무드 조명을 선택하여 밝기, 색상 등을 설정할 수 있습니다.

i 알아두기

내장 색상과 설정한 조명 색상에 따라 일부 환경에서는 무드 램프의 색상이 다른 색으로 보일 수 있습니다.

■ 룸 램프



맵램프가 켜지면 룸램프도 동시에 켜집니다. 이때, 룸램프를 따로 끌 수 없으며, 맵램프가 꺼지면 동시에 꺼집니다.

- : 버튼을 누르면 뒷좌석 램프가 켜지고 다시 한번 누르면 꺼집니다.

■ 선바이저 램프 ☞ 사양 적용시

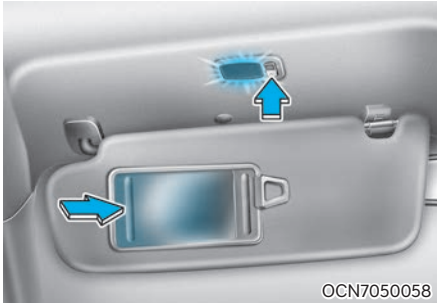

선바이저를 열고 램프 스위치를 켜기에 두면 램프가 켜지고, 꺾기에 두면 램프가 꺼집니다.

■ 트렁크 룸 램프



트렁크가 열리면 켜집니다.
트렁크가 완전히 닫히지 않으면 계속 켜져 있습니다.

⚠ 주의

트렁크를 닫을 경우는 확실히 닫으십시오. 만일 시동이 걸리지 않은 상태에서 계속 열려 있을 경우, 램프가 계속 켜져 있어 배터리의 방전을 일으킬 수도 있습니다.

히터 및 에어컨(수동 조절식) ※ 사양 적용시

■ A타입



OCN7050100

■ B타입



OCN7050101

- 1. 풍량 조절 노브
- 2. 온도 조절 노브
- 3. 바람 방향 선택 노브
- 4. 앞 유리창 서리제거 선택
- 5. 뒷유리(열선) 서리제거 선택 버튼

- 6. 내/외기 공기 선택 버튼
- 7. 에어컨 선택 버튼

히터 및 에어컨의 조작방법을 잘 숙지하시어 쾌적한 실내 온도를 유지하십시오.

⚠ 주의

엔진 시동이 걸리지 않은 시동 'ON' 상태에서도 히터/에어컨을 작동할 수는 있지만 효과 면에서 엔진 시동 상태보다 떨어질 뿐만 아니라 배터리가 빨리 방전될 수 있으므로 반드시 엔진 시동 상태에서 작동하십시오.

⚠ 경고

히터나 에어컨을 켜 놓고 차 안에서 자지 마십시오. 사망할 위험이 있습니다.

밀폐된 상태에서 히터나 에어컨을 켜 놓고 장시간 운전하지 마십시오. 두통이나 졸음이 올 수 있습니다.

■ 히터 및 에어컨 조절 방법

엔진 시동 상태에서 다음과 같이 하십시오.

1. 바람 방향 선택 노브를 돌려 원하는 위치로 바람 방향을 선택하십시오.
2. 온도 조절 노브를 돌려 원하는 온도를 설정하십시오.
3. 내/외 공기 선택 버튼을 눌러 실내 순환 또는 외기 유입을 선택하십시오.
4. 풍량 조절 노브를 돌려 원하는 풍량을 설정하십시오.
5. 에어컨 사용을 원하면 에어컨 선택 버튼을 누르십시오.

시동을 꺼도 버튼 설정 상태가 유지됩니다.

그러나 배터리 케이블이 분리되면 버튼의 이전 설정 상태가 지워져 초기화되므로 버튼을 눌러 다시 원하는 상태로 재설정하십시오.

바람 방향 선택



바람 방향 노브를 돌려 원하는 위치로 바람의 방향을 선택하십시오.

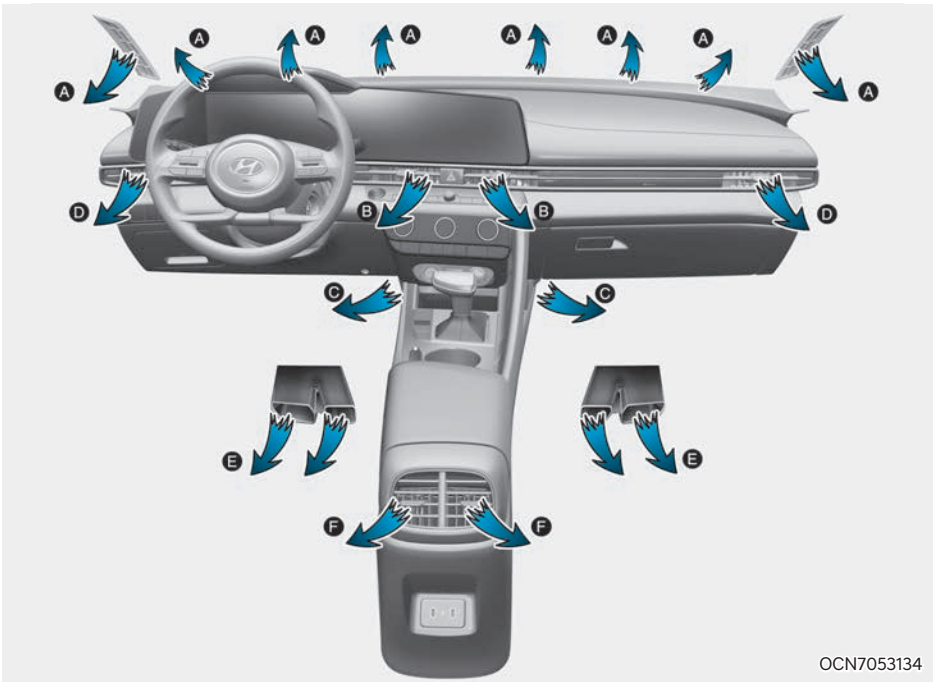

OCN7053134

바람 방향 표시

노브	작 동	바람 나오는 방향
<p>W7-65</p>	상반신, 얼굴쪽으로 바람이 나옵니다. (일반적으로 냉방을 할 때의 위치입니다.) 운전자의 냉/난방 쾌적성을 위해 발끝에서도 약간의 바람이 나옵니다.	B, D, F
<p>W7-66</p>	얼굴쪽과 발끝으로 바람을 원할 때 사용합니다.	B, C, D, E, F
<p>W7-67</p>	주로 발끝으로 바람이 나오게 할 때 사용합니다. (일반적으로 난방을 할 때의 위치입니다.) 앞 유리창 습기 발생 예방 차원에서 (A), (D)방향에서도 약간의 바람이 나옵니다.	A, C, D, E, F
<p>W7-68</p>	발끝으로 바람이 나오게함과 동시에 앞 유리창 습기를 제거할 때 사용합니다. (유리창 습기 방지 기능이 설정된 경우, 에어컨과 외기유입 선택이 자동으로 작동됩니다.)	A, C, D, E, F
<p>W7-69</p>	앞 유리창의 습기를 제거할 때 사용합니다. (유리창 습기 방지 기능이 설정된 경우, 에어컨과 외기유입 선택이 자동으로 작동됩니다.)	A, D



©CN7053104

최대 냉방(MAX A/C)

히터나 에어컨이 작동하는 상태에서 온도 조절 노브를 'MAX A/C' 위치에 두면 다음과 같이 자동으로 작동합니다.

에어컨은 항상 작동됩니다.

- 내/외 공기 선택은 실내 순환으로 고정됩니다.
- 'MAX A/C'을 선택하면 에어컨은 임의로 전환할 수 없습니다. 풍량 조절 노브로 원하는 풍량을 설정하십시오.

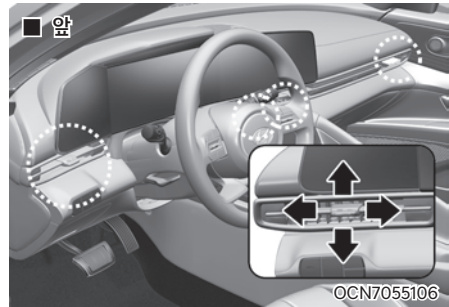

©CN7055106



©CN7050126

송풍구 개폐 및 방향 조절

• 송풍구 개폐

송풍구 개폐 레버를 승객에서 멀어지는 방향으로 끝까지 밀면 바람이 안 나오고, 다시 승객에게 가까워지는 방향으로 당기면 바람이 나옵니다.

• 송풍구 방향 조절

송풍구로 나오는 바람을 상·하·좌·우 원하는 방향으로 조절하십시오.

⚠ 주의

송풍구의 에어가이드(앞은 구조물)에 방향제 및 컵홀더 등을 장착하지 마십시오. 충격이 가해지면 송풍구가 파손될 수 있습니다.

온도 조절



온도 조절 노브(앞 좌석)를 돌려 원하는 온도를 설정하십시오.

오른쪽(적색)으로 돌리면 더운 바람이 나오고, 왼쪽(청색)으로 돌리면 찬 바람이 납니다.

내/외 공기 선택

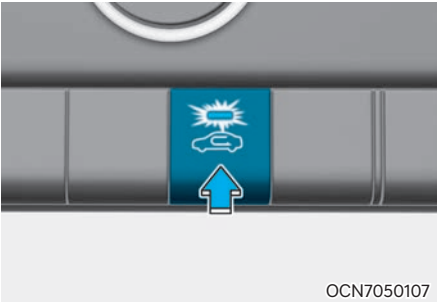

실내 순환



WCN7-500

해당 버튼을 누르십시오. 바깥 공기는 차 단하고, 차 안의 공기만 순환하므로 바깥 공기가 오염되어 있을 때와 최대 냉난방을 필요로 할 때 이 버튼을 누르십시오.

이 버튼을 누르고 장시간 난방을 하면 앞 유리창에 습기가 끼게 되니 주의하십시오.

외기 유입

■ A타입



WCN7-501

해당 버튼을 누르십시오. 누르면 바깥 공기가 들어옵니다. 차 안을 환기할 때 누르십시오.

■ B타입



WCN7-503

 경고

실내 순환 상태로 장시간 운전하지 마십시오. 유리창에 습기가 끼기 쉬우며, 탑승자가 숨을 쉬면서 배출되는 이산화탄소에 의해 차 안의 공기가 혼탁해져 두통이나 졸음이 옵니다. 평상시에는 가능한 한 외기 유입 상태에서 운전하십시오.

풍량 조절



풍량 조절 노브(앞 좌석)를 돌려 원하는 풍량을 설정하십시오.

오른쪽으로 돌리면 풍량이 많아지고 왼쪽으로 돌리면 풍량이 적어집니다.

작동을 멈추고자 할 때는 0의 위치에 두십시오.

에어컨 선택

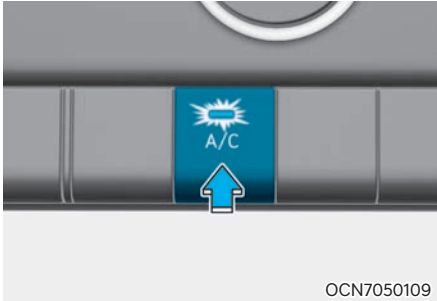

에어컨을 작동하고자 할 때는 다음과 같이하십시오.

1. 엔진에 시동을 거십시오.
2. 풍량 조절 노브(☼)를 돌려 원하는 풍량을 설정하십시오.
3. 에어컨 선택 버튼을 눌러(버튼 내 표시등이 켜짐) 에어컨을 작동하십시오.
4. 온도 조절 노브는 왼쪽(청색)으로 돌려 찬 바람이 나오도록 하십시오.
5. 바람 방향 선택 노브를 돌려 원하는 위치로 바람 방향을 선택하십시오.
6. 내/외 공기 선택 버튼을 눌러 실내 순환으로 하십시오. 단, 오랫동안 사용할 때는 바깥 공기가 적절히 들어올 수 있도록 조절하면서 사용하십시오. 에어컨 작동을 멈추고자 할 때는 에어컨 선택 버튼을 다시 누르면(버튼 내 표시등이 꺼짐) 꺼집니다.

i 알아두기

빠른 냉방을 위해서는 내기/외기 선택 버튼을 눌러 실내 순환으로 하십시오. 단, 오랫동안 사용할 때는 실내 환기를 위해 바깥 공기가 적절히 들어올 수 있도록 조절하면서 사용하십시오.

- 에어컨을 사용한 후에는 차 밑바닥에서 땅으로 물이 떨어질 수 있는데 이것은 정상적인 현상입니다.
- 에어컨을 작동하기 전에 창문을 열어 차 안의 더운 공기를 식힌 후 사용하면 효과적입니다.
- 여름철에 과도하게 에어컨을 작동하면 차 안팎의 온도 차에 의해 차 밖의 유리창 면에 습기가 낄 수 있습니다. 이 경우 바람 방향을 ↖ 위치로 변경하고, 풍량 조절을 저단으로 설정하십시오.
- 외부 습도가 높은 상태에서 유리창을 열고 에어컨을 작동하면 차 안과 송풍구 주변에 물방울이 맺힐 수 있습니다. 물방울에 의해 주변 전자 장치가 손상을 입을 수 있으니, 이 때에는 유리창을 닫고 에어컨을 작동하십시오.
- 히터나 에어컨 장치에 사용되는 공기는 앞 유리창의 앞쪽 그릴을 통하여 유입되므로 낙엽, 눈, 그 밖의 이물질이 그릴을 막지 않도록 유의하십시오.
- 냉방을 할 때 바깥 공기가 들어오면서 안개처럼 보이는 공기가 일 수 있습니다. 이것은 냉방을 급속히 하는 상태에서 습기 있는 공기가 들어와 나타나는 정상적인 현상입니다.

■ 에어컨 냉매 및 압축기 윤활유량 점검



냉매량이 부족하면 에어컨의 성능이 저하됩니다. 또한 충전을 지나치게 하는 것도 에어컨에 좋지 않은 영향을 주므로 이상이 발견되면 당사 직영 하이테크센터나 블루핸즈에서 점검을 받으십시오.

이 차량은 친환경적인 신냉매 R-1234yf가 적용되어 있습니다. 신냉매는 기존에 적용되어 있던 구냉매 R-134a와 대비하여 지구온난화 현상을 크게 줄일 수 있습니다. 실제 차량에 사용된 냉매 종류와 용량을 알 수 있도록 후드 안쪽에 사양 라벨이 붙어 있습니다.

 경고



에어컨 냉매는 가연성이고 고압 상태이므로 정비 자격증을 가지고 있는 사람에게 정비를 받으십시오.

차량을 정비할 때는 반드시 당사가 지정한 신냉매 R-1234yf와 냉동유를 주입하십시오. 당사에서 지정하지 않은 냉매와 냉동유를 사용할 경우, 냉방성능 저하 및 차량의 에어컨 시스템에 심각한 손상을 줄 수 있습니다.

지정하지 않은 냉매와 냉동유 사용에 따른 냉방성능 저하 또는 에어컨 시스템에 이상이 생기면 보증을 하지 않습니다.

모든 냉매는 적절한 장비로 충전해야 합니다. 냉매를 대기로 직접 방출하는 것은 개인과 환경에 해로울 수 있습니다. 이러한 경고에 주의를 기울이지 않으면 심각한 부상을 입을 수 있습니다.

에어컨 냉매 라벨

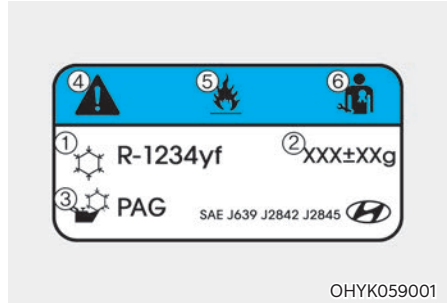

에어컨 냉매 라벨의 각 기호 및 사양은 아래와 같습니다.

1. 냉매의 분류
2. 냉매량
3. 압축기 윤활유 분류
4. 주의
5. 가연성 냉매
6. 정비 자격증이 있는 기술자에게 에어컨 시스템을 정비 받아야 함.

 알아두기

차량의 실제 에어컨 냉매 라벨은 그림과 다를 수 있습니다.

히터 및 에어컨(자동 조절식)

■ A타입



OCN7050110

■ B타입



OCN7050111

- | | |
|--------------------------------|------------------------|
| 1. 운전석 온도 조절 버튼 | 8. 에어컨 선택 버튼 |
| 2. 동승석 온도 조절 버튼 | 9. 내/외 공기 선택 버튼 |
| 3. 전자동 선택 버튼 | 10. 뒷유리 서리제거(열선) 선택 버튼 |
| 4. 운전석 기준 동일 온도 제어(SYNC) 선택 버튼 | 11. 풍량 조절 버튼 |
| 5. 공기 청정 모드 선택 버튼 | 12. 바람 방향 선택 버튼 |
| 6. 작동 정지 선택 버튼 | 13. 작동 상태 표시창 |
| 7. 앞 유리창 서리제거 선택 버튼 | 14. 실내 공기 상태 표시창 |

주의

엔진 시동이 걸리지 않은 시동 'ON' 상태에서는 히터/에어컨이 제대로 작동되지 않으므로 반드시 엔진 시동 상태에서 작동하십시오.

경고

히터나 에어컨을 켜 놓고 차 안에서 수면을 취하지 마십시오. 사망할 위험이 있습니다. 밀폐된 상태에서 히터나 에어컨을 켜 놓고 장시간 운전하지 마십시오. 두통이나 졸음이 올 수 있습니다.

전자동 조절 방법



OCN7050112

엔진에 시동을 건 상태에서 다음과 같이 하십시오.

1. 전자동 선택 버튼(AUTO)을 누르면 버튼 내 표시등이 켜지고 설정된 온도에 따라 자동 제어됩니다.

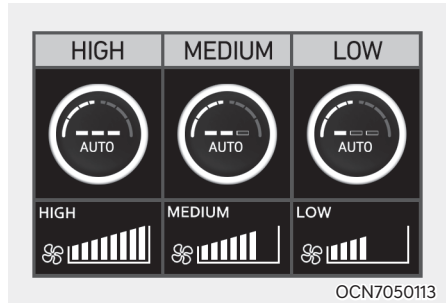

OCN7050113

전자동 상태에서 전자동 선택 버튼(AUTO)을 추가적으로 누름으로써 'AUTO'의 바람 세기를 HIGH/MEDIUM/LOW 중 선택할 수 있습니다.

- HIGH: 가장 센 바람으로 신속한 냉난방을 제공합니다.
- MEDIUM: 중간 세기 바람으로 냉난방을 제공합니다.
- LOW: 은은한 바람을 선호하는 고객에게 적합합니다.

'AUTO' 사용 중 온도를 'HI' 또는 'LO'로 선택 시 바람 세기는 'HIGH'로 작동됩니다.



OCN7050114

2. 설정 온도를 바꾸고자 할 때는 온도 조절 노브로 조절하십시오.

3. 차 안을 쾌적한 온도로 유지하기 위해서는 계절에 관계없이 'AUTO'의 사용을 권장합니다. 또한 통상 온도는 22 °C 쯤으로 설정하시기를 권장합니다. 다음의 노브를 조절하면 전자동 조절 버튼 내의 표시 등은 꺼지나 조절한 노브의 선택 사항만 변경되고, 나머지 버튼은 전자동 상태를 유지합니다.

- 풍량 조절 버튼
- 에어컨 선택 버튼
- 바람 방향 선택 버튼
- 앞 유리창 서리제거 선택 버튼(한번 더 눌러 버튼 표시등이 꺼지면 전자동 상태로 다시 돌아갑니다.)

⚠ 주의

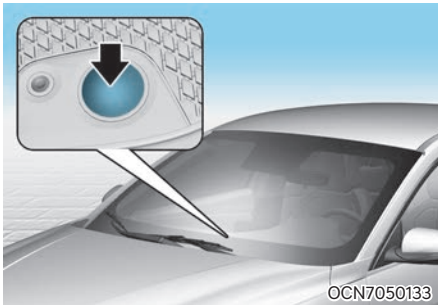

이 차량에는 일사량 감지 센서가 크래시 패드상단에 장착되어 있습니다. 에어컨을 AUTO로 선택하면 일사량 감지 센서가 일사량을 감지하여 자동으로 차 안의 온도를 조절해 줍니다. 일사량 감지 센서 위에 물건이 놓여 있으면 센서가 차 안의 온도를 적절하게 조절하기 어려워지므로 어떠한 물건도 올려놓지 마십시오.

■ 수동 조절 방법

시동이 걸린 상태에서 다음과 같이 하십시오.

1. 바람 방향 선택 버튼을 이용하여 원하는 위치로 바람의 방향을 선택하십시오.

i 알아두기

효과적인 실내 냉난방을 위해 다음과 같은 설정을 권장합니다.

- 겨울철 난방시:
- 여름철 냉방시:

2. 온도 조절 버튼을 눌러 원하는 온도를 설정하십시오.
3. 내/외 공기 선택 버튼을 눌러 실내 순환 또는 외기 유입을 선택하십시오.
4. 풍량 조절 버튼을 눌러 원하는 풍량을 설정하십시오.
5. 에어컨 사용을 원하면 에어컨 선택 버튼을 누르십시오.

시동을 꺼도 버튼 설정 상태가 유지됩니다. 그러나 배터리 케이블이 분리되면 버튼의 이전 설정 상태가 지워져 초기화되므로 버튼을 눌러 원하는 상태로 재설정하십시오.

바람 방향 선택



바람 방향 선택 버튼을 이용하여 원하는 위치로 바람의 방향을 선택하십시오. 작동 표시창에 선택된 바람 방향이 표시됩니다.

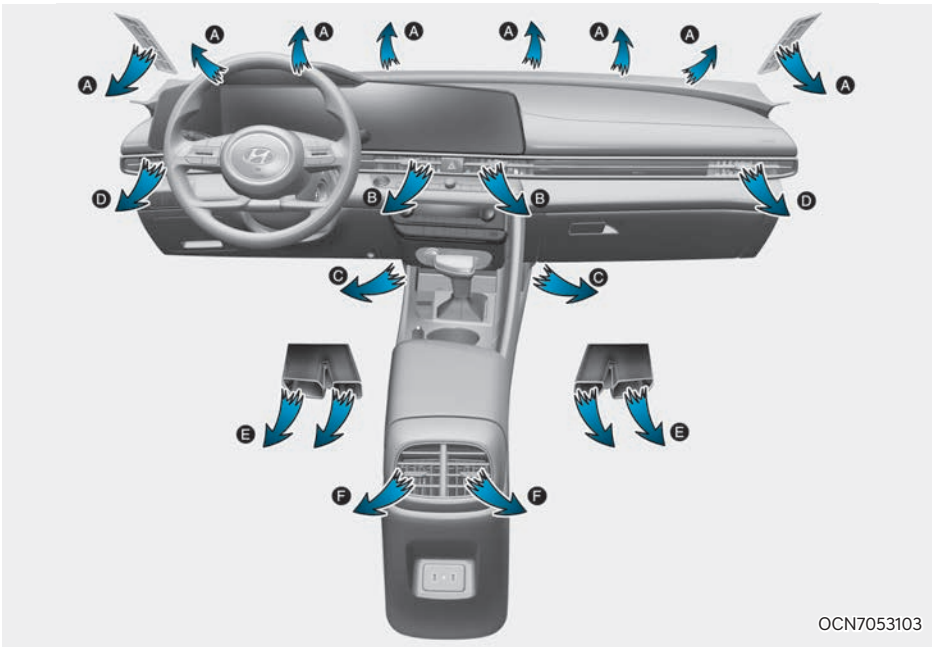

OCN7053103

바람 방향 표시

노브	작동	바람 나오는 방향
<p>W7-65</p>	<p>상반신, 얼굴 쪽으로 바람이 나옵니다. (일반적으로 냉방을 할 때의 위치입니다.)</p>	B, D, F
<p>W7-66</p>	<p>얼굴 쪽과 발끝으로 바람을 원할 때 사용합니다.</p>	B, C, D, E, F
<p>W7-67</p>	<p>주로 발끝으로 바람이 나오게 할 때 사용합니다. (일반적으로 난방을 할 때의 위치입니다.) 앞 유리창 습기 발생 예방 차원에서 (A, B)방향에서도 약간의 바람이 나옵니다.</p>	A, C, D, E, F
<p>W7-68</p>	<p>발끝으로 바람이 나오게 함과 동시에 앞 유리창 습기를 제거할 때 사용합니다. (유리창 습기 방지 기능이 설정된 경우, 에어컨과 외기 유입 선택이 자동으로 작동됩니다.)</p>	A, C, D, E, F
<p>WDN8-504</p>	<p>앞 유리창의 습기를 제거할 때 사용합니다. (유리창 습기 방지 기능이 설정된 경우, 에어컨과 외기 유입 선택이 자동으로 작동됩니다.)</p>	A, D

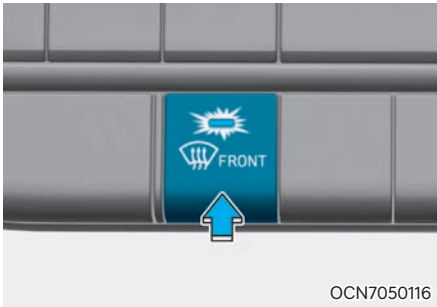

OCN7050116

앞 유리창 서리제거

앞 유리창 서리제거 선택 버튼을 누르면 버튼 내 표시등이 켜지고 표시창에 앞 유리창 서리제거 표시가 나타납니다. 유리창 습기 방지 기능이 설정된 경우 외기 유입이 자동으로 선택되며 외부 온도에 따라 에어컨도 자동으로 작동됩니다.

풍량 조절 버튼을 눌러 풍량을 설정하십시오.

앞 유리창 서리제거 선택 버튼을 다시 한번 누르면 버튼 내 표시등이 꺼지고, 각 버튼이 앞 유리창 서리제거를 선택하기 이전 설정 상태로 되돌아갑니다.

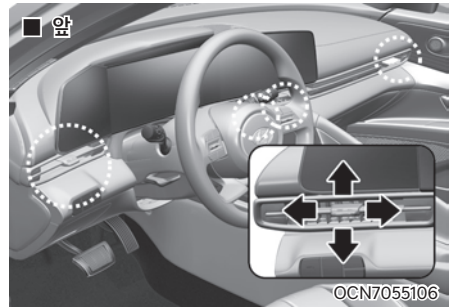

OCN7055106



©CN7050126

송풍구 열림/닫힘 및 방향 조절

• 송풍구 열림/닫힘

송풍구 개폐 레버를 승객에서 멀어지는 방향으로 끝까지 밀면 바람이 안 나오고, 다시 승객에게 가까워지는 방향으로 당기면 바람이 나옵니다.

• 송풍구 방향 조절

송풍구로 나오는 바람을 상·하·좌·우 원하는 방향으로 조절하십시오.

⚠ 주의

송풍구의 에어가이드(얇은 구조물)에 방향제 및 컵홀더 등을 장착하지 마십시오. 충격이 가해지면 송풍구가 파손될 수 있습니다.

온도 조절



온도 조절 버튼을 이용하여 원하는 온도를 설정하십시오. 버튼을 오른쪽으로 돌리면 더운 바람이 나오고, 왼쪽으로 돌리면 찬 바람이 나옵니다.



SYNC (운전석 기준 동일 온도 제어)

- 운전석 및 동승석 온도를 동일하게 조절하고자 할 때
'SYNC' 버튼을 눌러 버튼 내 표시등이 켜지면 동승석의 온도가 운전석과 동일하게 맞춰집니다. 이 상태에서 운전석 온도 조절 버튼을 누르면 동승석의 온도도 동시에 변경됩니다.
- 운전석, 동승석 온도를 다르게 조절하고자 할 때
동승석 온도 조절 버튼을 조작하면 'SYNC' 버튼 내 표시등이 꺼지면서 동승석 온도의 독립적인 조절이 가능합니다.

온도 표시 전환 (°C ↔ °F)

작동 표시창에 나타나는 온도 표시를 °C ↔ °F 로 전환하여 표시할 수 있습니다.

온도 표시를 전환하고자 할 때는 다음과 같이 하십시오.

1. 'OFF' 버튼을 누른 상태에서 'AUTO' 버튼을 3초 동안 누르십시오.
2. 표시창의 온도 단위가 °C > °F 또는 °F > °C 로 전환되어 표시됩니다.
또는 인포테인먼트 시스템의 설정 > 일반 > 단위 설정 > 온도 단위에서 원하는 단위를 선택하십시오.

내/외 공기 선택

실내 순환



해당 버튼을 누르십시오
외부 공기는 차단되고, 실내공기만 순환하므로 외부 공기가 오염되어 있을 때와 최대 냉방을 필요로 할 때 이 위치로 하십시오.

외기 유입



실내 순환 버튼의 표시등이 켜진 상태에서 버튼을 누르면 바깥 공기가 들어옵니다. 차 안을 환기할 때 누르십시오.



WCN7-500

경고

실내 순환 상태로 장시간 운전하지 마십시오. 유리창에 습기가 끼기 쉬우며, 탑승자가 숨을 쉬면서 배출되는 이산화탄소에 의해 차 안의 공기가 혼탁해져 두통이나 졸음이 옵니다. 평상시에는 가능한 한 외기 유입 상태에서 운전하십시오.

풍량 조절

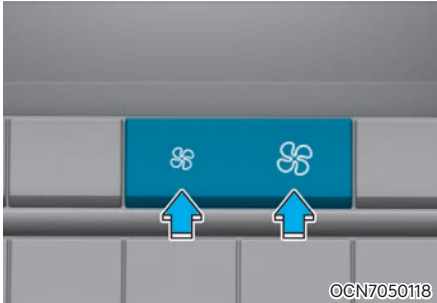

풍량 조절 버튼을 이용하여 원하는 풍량을 설정하십시오. 버튼의 왼쪽을 누르면 풍량이 적어지고 오른쪽을 누르면 풍량이 많아집니다.

에어컨 선택

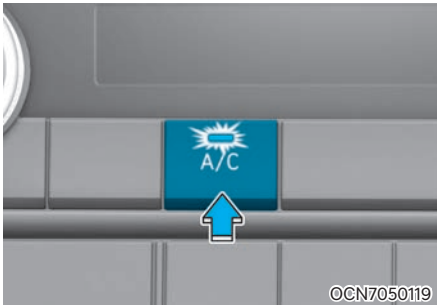

에어컨을 작동하고자 할 때는 다음과 같이하십시오.

1. 엔진에 시동을 거십시오.
2. 풍량 조절 버튼을 눌러 원하는 풍량을 설정하십시오.
3. 에어컨 선택 버튼을 눌러(버튼 내 표시등이 켜짐) 에어컨을 작동하십시오.
4. 온도 조절 노브를 왼쪽으로 돌려 찬바람이 나오도록 하십시오.
5. 바람 방향 선택 버튼을 눌러 원하는 위치로 바람 방향을 선택하십시오.
6. 빠른 냉방을 위해서는 내/외 공기 선택 버튼을 실내 순환으로 하십시오. 단, 오랫동안 사용할 때는 바깥 공기가 적절히 들어올 수 있도록 조절하면서 사용하십시오. 에어컨 작동을 멈추고자 할 때는 에어컨 선택 버튼을 다시 누르면(버튼 내 표시등이 꺼짐) 꺼집니다.

능동형 공기 청정 모드

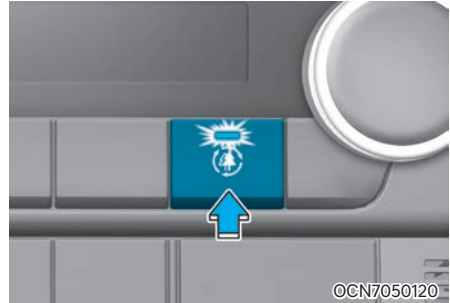

공기 청정 모드 버튼을 누르면 차량 내 장착된 미세먼지 센서를 이용하여 실내 미세 먼지 농도를 감지하여 작동 표시창에 표시하고, 필요 시 오염된 외부 공기를 차단하고 실내 공기를 공조 장치용 에어필터에 순환 시킴으로써 미세 먼지 등을 걸러 쾌적한 실내 공기를 제공(공기 청정 모드)합니다.

히터나 에어컨을 키면 작동 표시창에 실내 공기 상태가 4단계로 표시됩니다.

공기 청정 모드	ON				
	좋음	보통	나쁨	매우 나쁨	작동 표시등
실내 공기상태					

공기 청정 모드 버튼을 누르면 20초간 공기 청정 모드가 작동합니다. 1회 공기 청정 모드가 작동 된 후 실내 공기 상태에 따라 공기 청정 모드가 자동으로 작동됩니다.

i 알아두기

- 능동형 공기 청정 모드의 효과를 높이기 위해 품질과 성능이 적합한 공조 장치용 에어필터를 매 12개월 주회할 때마다 교체하십시오. 순정부품은 품질과 성능을 당사가 보증하는 부품입니다.
- 대기 오염이 심한 도시 지역이나 먼지가 많은 비포장 도로 등을 자주 운전하는 경우 또는 미세 먼지가 나쁜 날이 장기간 지속될 때와 같이 공조 표시창의 실내 미세 먼지 농도가 ' 좋음 ' 수준을 나타내지 않을 경우 공조 장치용 에어필터를 매 12개월 보다 더 자주 교체하십시오.
- 표시창에 표시되는 실내 공기 상태는 현재 실내의 먼지 농도를 나타내며, 실외 공기의 먼지 농도를 나타내는 환경부 수치와는 다를 수 있습니다.
- 미세 먼지 농도는 계속방법 및 측정위치에 따라 다를 수 있으므로 표시창에 표시되는 실내 공기 상태는 참고로 활용 바랍니다.

작동 정지

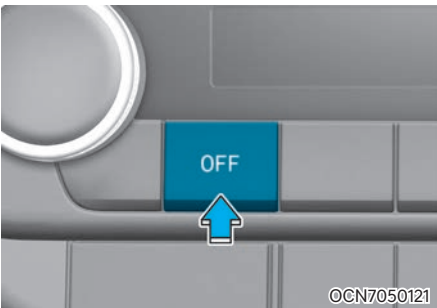

작동 정지 버튼을 누르면 바람 방향 선택과 내/외 공기 선택 기능(단, 외기 유입 상태로 전환됨)은 조절 가능하나 그 외의 작동은 중지되며 해당 표시등이 꺼집니다.

■ 에어컨 냉매 및 압축기 순환유량 점검

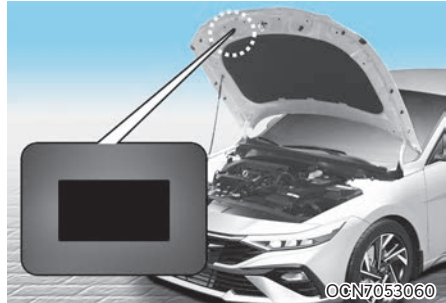

냉매량이 부족하면 에어컨의 성능이 저하됩니다. 또한 충전을 지나치게 하는 것도 에어컨에 좋지 않은 영향을 주므로 이상이 발견되면 당사 직영 하이테크센터나 블루핸즈에서 점검을 받으십시오.

이 차량은 친환경적인 신냉매 R-1234yf가 적용되어 있습니다. 신냉매는 기존에 적용되어 있던 구냉매 R-134a와 대비하여 지구온난화 현상을 크게 줄일 수 있습니다. 실제 차량에 사용된 냉매 종류와 용량을 알 수 있도록 후드 안쪽에 사양 라벨이 붙어 있습니다.

⚠ 경고



에어컨 냉매는 가연성이고 고압 상태이므로 정비 자격증을 가지고 있는 사람에게 정비를 받으십시오.

차량을 정비할 때는 반드시 당사가 지정한 신냉매 R-1234yf와 냉동유를 주입하십시오. 당사에서 지정하지 않은 냉매와 냉동유를 사용할 경우, 냉방성능 저하 및 차량의 에어컨 시스템에 심각한 손상을 줄 수 있습니다.

지정하지 않은 냉매와 냉동유 사용에 따른 냉방성능 저하 또는 에어컨 시스템에 이상이 생기면 보증을 하지 않습니다.

모든 냉매는 적절한 장비로 충전해야 합니다. 냉매를 대기로 직접 방출하는 것은 개인과 환경에 해로울 수 있습니다. 이러한 경고에 주의를 기울이지 않으면 심각한 부상을 입을 수 있습니다.

에어컨 냉매 라벨

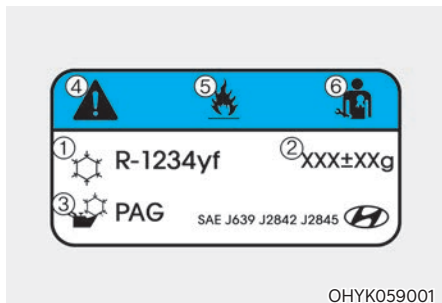

에어컨 냉매 라벨의 각 기호 및 사양은 아래와 같습니다.

1. 냉매의 분류
2. 냉매량
3. 압축기 윤활유 분류
4. 주의
5. 가연성 냉매
6. 정비 자격증이 있는 기술자에게 에어컨 시스템을 정비 받아야 함.

i 알아두기

차량의 실제 에어컨 냉매 라벨은 그림과 다를 수 있습니다.

유리창 습기/성에 제거 방법

- 유리창 습기/성에 제거 효과를 높이기 위해 바람 방향을 , , 위치를 선택하면 에어컨과 외기 유입 선택이 자동으로 작동됩니다.(유리창 습기 방지 기능이 설정된 경우)
또한, 차량에 따라 바람 방향을 , 위치를 선택하면 풍량이 저단일 경우 중간단 부근으로 자동 설정됩니다.
- 바람 방향을 , 위치를 선택하고 에어컨 작동이나 외기 유입을 원하지 않을 경우, 에어컨 선택 버튼이나 내/외 공기 선택 버튼을 눌러 해제시킬 수 있습니다.
- 바람 방향을 , , 이외의 위치를 선택하면 에어컨 및 내/외 공기 선택은 이전 설정 상태로 되돌아갑니다.
- 겨울철 에어컨이 작동되어 추우면 온도 조절 버튼을 이용하여 따뜻한 바람이 나오도록 하셔도 됩니다.
- 매우 습한 날씨에는 에어컨을 작동시킨 상태에서 앞 유리창 서리제거 모드로 장시간 주행하면 외부와의 온도차로 인해 앞 유리창 바깥 표면에 습기가 발생할 수 있습니다. 이때에는 와이퍼를 이용하여 앞 유리창의 습기를 신속히 제거 또한 공기 방향을 로 변경하면 유리 바깥 표면에 습기발생을 줄일 수 있습니다.
- 바깥 공기 흡입구에 눈과 얼음 또는 젖은 오물(낙엽 등) 등을 제거하면 유리창의 습기 발생을 줄일 수 있습니다.
- 매우 추운 날씨에 차를 바깥에 주정차한 상태에서 여름용 와셔액을 사용하면 앞 유리창 표면에 결빙의 우려가 있으므로 사용하지 마십시오. 겨울용 와셔액을 보충하여 사용하십시오.
- 매우 추운 날씨에 주정차한 차의 앞 유리창 표면에 생긴 성에를 신속하게 제거하기 위해서는 엔진 회전수를 약 2000 RPM을 유지하여 히터용 냉각수를 급속으로 상승시킨 다음에 앞 유리창 서리제거 위치를 선택하고 온도 및 풍량을 최대로 설정하십시오.

경고

실내 순환 상태로 장시간 운전하지 마십시오. 유리창에 습기가 끼기 쉬우며, 탑승자가 숨을 쉬면서 배출되는 이산화탄소에 의해 차 안의 공기가 혼탁해져 두통이나 졸음이 옵니다. 평상시에는 가능한 한 외기 유입 상태에서 운전하십시오.

■ 수동 조절식

실내측 유리 습기 제거 방법

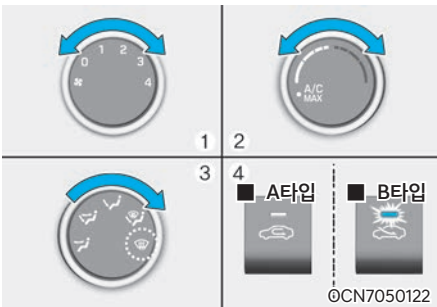

1. 풍량 조절 노브를 돌려 원하는 풍량을 설정하십시오. 신속한 제거를 위해서 풍량을 최대로 설정하십시오.
2. 온도 조절 노브를 돌려 원하는 온도를 설정하십시오.
3. 앞 유리창 서리제거 버튼을 누르십시오.
4. 외기 유입이 자동으로 선택되며 외부 온도에 따라 에어컨도 자동으로 작동됩니다. (유리창 습기 방지 기능이 설정된 경우).
외기 유입 및 에어컨이 자동으로 선택되지 않을 경우에는 해당 버튼을 눌러 작동시키십시오.

실외측 유리 성에 제거 방법

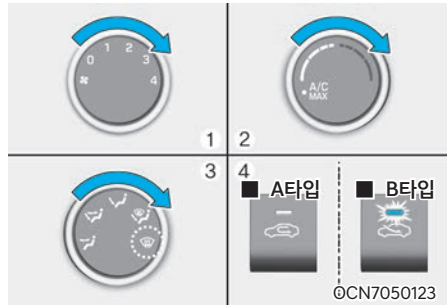

1. 풍량 조절 노브를 돌려 강한 바람이 나오도록 설정하십시오.
2. 온도 조절 노브를 돌려 최대 온도로 설정하십시오.
3. 앞 유리창 서리제거 버튼을 누르십시오.
4. 외기 유입이 자동으로 선택되며 외부 온도에 따라 에어컨도 자동으로 작동됩니다. (유리창 습기 방지 기능이 설정된 경우).

■ 자동 조절식

실내 측 유리 습기 제거 방법

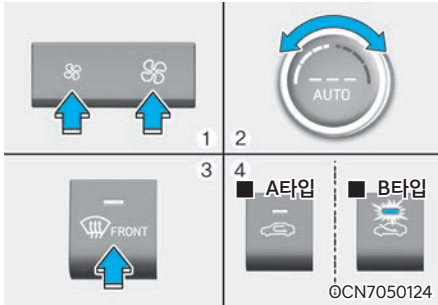

1. 풍량 조절 버튼을 이용하여 원하는 풍량을 설정하십시오. 신속한 제거를 위해서 풍량을 최대로 설정하십시오.
2. 온도 조절 노브를 돌려 원하는 온도를 설정하십시오.
3. 앞 유리창 서리제거 선택 버튼을 누르십시오. 외기 유입이 자동으로 선택되며 외부 온도에 따라 에어컨도 자동으로 작동됩니다. (유리창 습기 방지 기능이 설정된 경우)
외기 유입 및 에어컨이 자동으로 선택되지 않을 경우에는 해당 버튼을 눌러 작동시키십시오.

실외 측 유리 성에 제거 방법

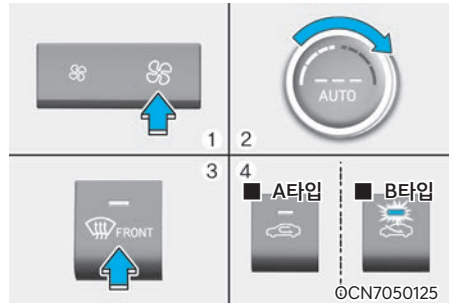

1. 풍량 조절 버튼을 이용하여 강한 바람이 나오도록 설정하십시오.
2. 온도 조절 노브를 돌려 최대 온도로 설정하십시오.
3. 앞 유리창 서리제거 선택 버튼을 누르십시오. 외기 유입이 자동으로 선택되며 외부 온도에 따라 에어컨도 자동으로 작동됩니다. (유리창 습기 방지 기능이 설정된 경우)

■ 유리창 습기 방지 기능

유리창 습기 발생을 최소화하기 위하여 , , 위치 선택 등 일정 조건에 따라 외기 유입 및 에어컨 작동이 자동으로 선택됩니다.

이러한 유리창 습기 방지 기능을 해제하거나 다시 설정하고자 할 때에는 다음과 같이 하십시오.

1. 시동을 거십시오.
2. 앞 유리창 서리제거 선택 버튼을 누르십시오.
3. 에어컨 선택 버튼을 누른 상태에서 내/외 공기 선택 버튼/내기 선택 버튼을 3초 이내에 5회 이상 누르십시오.

내/외 공기 선택 버튼 내 표시등이 3회 깜빡이면 자동 설정 기능의 해제 또는 설정이 완료됩니다. 초기 배터리 연결 후에는 유리창 습기 방지 기능이 설정됩니다.

서리제거(열선)

주의

- 스티커 및 선팅 필름을 뒷유리에 붙일 때 유리 열선이 손상되지 않도록 유의하십시오.
칼 또는 선팅 필름을 붙일 때 사용하는 용액에 의해 열선이 손상될 경우 열선이 작동되지 않거나 전기충격에 의해 뒷유리가 손상될 수 있습니다.
- 유리 부근에 날카로운 물건을 놓아두면 차가 진동할 때 날카로운 물건에 의해 열선이 손상될 수 있습니다.
- 유리를 청소할 때는 부드러운 천을 사용하여 닦고 열선이 손상되는 휘발성 물질은 사용하지 마십시오.
- 뒷유리의 교체가 필요할 경우에는 당사 직영 하이테크센터나 블루핸즈에서 받으십시오.

경고

서리가 제거되면 반드시 작동을 멈추십시오. 서리가 제거된 후에도 작동을 멈추지 않으면 고열로 인한 화재의 위험이 있습니다.

■ 뒷유리 서리제거(열선)



WCN7-502

엔진에 시동을 건 상태에서 버튼을 누르면 버튼 내 표시등이 켜져 사용 중임을 알려 주고 열선이 작동해 뒷유리의 서리가 제거됩니다. 버튼을 한 번 더 누르면 작동이 멈춥니다.

뒷유리 서리 제거 버튼을 누른 후 작동 조건에서 약 20분이 경과되면 자동으로 작동이 멈춥니다. 또한 작동 중에 시동을 껐다가 시동을 다시 걸면 작동 정지 상태로 원위치 됩니다.

실외 미러 서리제거(열선)

뒷유리 서리 제거 장치를 작동하면 동시에 실외 미러 서리 제거 장치가 함께 작동합니다.

주요 기능 및 기타 설정 (히터 및 에어컨)

알아두기

인포테인먼트 시스템은 업데이트로 변경될 수 있습니다. 자세한 내용은 인포테인먼트 시스템 웹 매뉴얼을 참고하십시오.

■ 에어컨 자동 건조 (사양 적용시)

시동을 끄면 30분 후에 자동으로 블로워 모터를 작동시켜 에어컨 내 물기를 건조하여 에어컨 냄새를 감소시켜 줍니다.

인포테인먼트 시스템의 **설정 > 차량 > 건조 > 에어컨 자동 건조**에서 기능을 켜거나 끌 수 있습니다. 설정 후 작동 조건 만족 시, 시동을 끄면 에어컨 자동 건조 작동 예정 화면을 10초 동안 표시하여 작동 조건 만족 여부를 표시합니다. 자동으로 블로워 모터 작동 시, 에어컨 자동 건조 작동 여부를 화면에 표시합니다. 에어컨 자동 건조 작동 예정 화면을 표시하더라도 배터리 충전량 등 차량 상태에 따라 작동이 되지 않을 수 있습니다. 에어컨 자동 건조 기능이 작동하면 에어컨은 3단 바람 세기 및 외기 순환 모드로 작동되고 발끝 방향으로 바람이 나옵니다.

작동 조건

에어컨을 일정 시간 작동 후 시동을 끄면 배터리 잔량이 충분하거나 외기온이 일정 이상인 경우 작동합니다.

작동 정지

- 에어컨 자동 건조 기능이 10분 동안 작동한 후 정지합니다.
- 시동 버튼을 누르거나 차량 시동이 걸려 있으면 에어컨 자동 건조 기능은 정지합니다.
- 원격 공조가 작동되면 에어컨 자동 건조 기능은 정지합니다.

i 알아두기

- 에어컨 자동 건조 기능은 에어컨 냄새를 감소시키는 기능으로 약간의 냄새가 남을 수 있습니다.
- 에어컨 자동 건조 기능은 초기 출고 시 기능이 활성화되어 있습니다. 기능을 사용하지 않으시려면 인포테인먼트 시스템의 설정 메뉴에서 기능을 설정하십시오.

■ 오토디포그(자동김서림제거기능) 사양 적용시

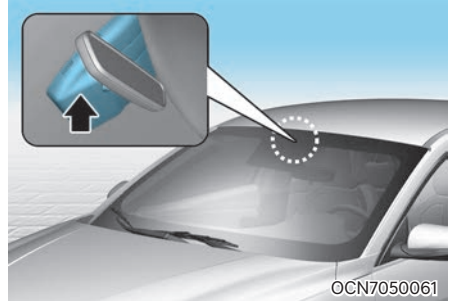

히터나 에어컨 작동 상태일 때, 차 앞 유리창의 습기가 감지되면 자동으로 습기를 제거하여 운전자의 시야를 확보함으로써 안전 운전을 가능하게 하는 기능입니다.



습기가 감지되어 오토 디포그가 작동되면 좌측과 같은 심볼이 공조 정보 화면에 켜져서 기능이 작동중임을 나타냅니다.

차 앞 유리창의 습도가 높아질수록 단계별로 작동합니다. 예를 들어, 1단계의 에어컨 작동 및 외기 유입 전환으로 습도 조절이 충분히 되지 않을 경우 다음 단계에서 앞 유리창 송풍이 설정되고 그 다음 단계에서는 송풍량을 증대해서 습도 조절을 합니다.

1단계 - 에어컨 작동, 외기 유입 전환

2단계 - 앞 유리창 송풍

3단계 - 앞 유리창 송풍량 증대

오토 디포그 설정/해제 방법

• 기능 설정

1. 시동 'ON' 상태에서 앞 유리창 서리제거 버튼을 3초 동안 누르십시오.
2. 앞 유리창 서리제거 버튼 내 표시등이 6회 깜빡입니다.

• 기능 해제

1. 시동 'ON' 상태에서 앞 유리창 서리제거 버튼을 3초 동안 누르십시오.
2. 앞 유리창 서리제거 버튼 내 표시등이 3회 깜빡입니다.

차량 사양에 따라 인포테인먼트 시스템 설정에서 차량 > 공조 > 창문 습기 방지 > 오토 디포그에서도 기능을 설정/해제할 수 있습니다.

주의

- 오토 디포그가 작동 중일 때에 내/외 공기 선택 버튼 또는 에어컨 선택 버튼, 바람 방향 선택 버튼 중 하나를 선택하면 오토 디포그 작동이 중지됩니다. 안전한 시야 확보를 위해서 오토 디포그가 작동 중에는 조절하지 마십시오.
- 앞 유리창 상단에 있는 센서 커버를 강제로 떼어내지 마십시오. 관련 부품이 손상될 수 있습니다.

■ 결로발생 저감 기능 (+사양 적용시)

차 실내의 환기를 위해, 히터 및 에어컨을 작동할 때 저온에서 실내 순환 선택을 30분 이상 유지할 경우 외기 유입 선택으로 자동 전환됩니다.

결로발생 저감 기능 설정/해제 방법

결로발생 저감 기능을 설정 및 해제할 때는 히터 및 에어컨 작동 상태에서  모드 선택 후 에어컨 선택 버튼을 누른 상태에서 3초 이내에 내/외 공기 선택 버튼을 5번 이상 누르십시오.

- 결로발생 저감 기능이 설정될 때는 내/외 공기 선택 버튼/내기 선택 버튼을 내 표시등이 6회 깜빡이고 바람 방향, 풍량, 내/외기 및 에어컨이 자동으로 제어됩니다.
- 결로발생 저감 기능이 해제될 때는 내/외 공기 선택 버튼 내 표시등이 3회 깜빡이고 바람 방향, 풍량, 내/외기 및 에어컨이 자동으로 제어됩니다.

차량 사양에 따라 오디오 또는 네비게이션 설정에서 차량 > 공조 > 자동 환기 > 결로 발생 저감에서도 기능을 설정/해제할 수 있습니다.

배터리가 방전되었거나 분리되었으면 자동 환기 기능이 재설정되므로 필요에 따라 변경하여 사용하십시오.

■ 선루프 실내 공기 순환 (+사양 적용시)

차 실내 환기를 위해 선루프를 열 경우, 배기가스가 실내로 유입되는 것을 막기 위하여 내/외 공기 선택이 외기 유입으로 자동으로 변경됩니다. 이때, 실내 순환을 선택하면 3분간 실내 순환을 유지하다가 다시 외기 유입으로 변경됩니다. 선루프를 닫으면 내/외기 공기 선택은 이전 모드로 변경됩니다.

■ 스마트 열선/통풍 (운전석 공조 연동 자동 제어 기능) (+사양 적용시)

공조 설정 온도 및 차량의 내/외기 온도에 따라 운전석 열선/통풍 시트 및 스티어링 휠 열선의 세기가 자동으로 조절됩니다. 차량 사양에 따라 인포테인먼트 시스템 설정에서 차량 > 시트 > 스마트 열선/통풍 > 운전석 공조 연동 자동 제어에서 기능을 설정/해제할 수 있습니다.

■ 외부 공기 차단 기능 (터널 및 기타 차단 구간) 사양 적용시

터널 및 기타 외부 공기 차단이 필요한 지역을 통과할 때 오염된 공기의 실내 유입을 막기 위해 내비게이션 지도 정보와 차량 속도를 활용하여 다음과 같이 공조 장치를 작동합니다.

인포테인먼트 시스템의 설정 > 차량 > 공조 > 외부 공기 차단에서 외부 공기 차단 기능을 설정할 수 있습니다.

- 터널 구간: 차량의 터널 진입 약 7초 전에 실내 순환 모드로 전환합니다.
- 기타 차단 구간: 기타 외부 공기 차단이 필요한 지역에 진입하면 실내 순환 모드로 전환합니다.

작동 조건

차량 상태: 히터 및 에어컨 시스템의 외기 유입 모드가 선택되어 있는 경우

i 알아두기

- GPS와 차량 속도의 오차로 인해 외부 공기 차단 기능의 작동 시점이 조금씩 다를 수 있습니다.
- 연속된 터널이 있는 경우에는 터널을 모두 지나갈 때까지 외부 공기 차단 기능을 유지합니다.
- 실내 순환 모드로 작동되면 유리창에 김 서림이 생길 수 있습니다. 이때는 앞유리 서리 제거 버튼을 누르십시오.
- 짧은 터널에서는 외부 공기 차단 기능이 작동하지 않습니다.
- GPS가 제대로 작동하지 않는 경우 기능이 작동하지 않을 수 있습니다.
- 인포테인먼트 시스템은 업데이트로 변경될 수 있습니다. 자세한 내용은 인포테인먼트 시스템 웹 매뉴얼을 참고하십시오.

■ 워셔액 냄새 유입 방지 기능 사양 적용시

와셔액 분사 시 와셔액 냄새의 실내 유입 방지를 위해 일정 시간 동안 내기로 변경, 유지됩니다. 단, 차량 바깥 온도가 낮을 때 창문습기 발생을 방지하기 위해 외기모드가 유지됩니다.

기능 설정

1. 시동 'ON' 상태에서 () 모드 선택 후 에어컨 선택 버튼을 누른 상태에서 내/외 공기 선택 버튼/내기 선택 버튼을 2초 이내 4회 이상 누릅니다.
2. 내/외 공기 선택 버튼 표시등이 6회 깜빡입니다.

기능 해제

1. 시동 'ON' 상태에서 () 모드 선택 후 에어컨 선택 버튼을 누른 상태에서 내/외 공기 선택 버튼을 2초 이내 4회 이상 누릅니다.
2. 내/외 공기 선택 버튼 표시등이 3회 깜빡입니다.

차량 사양에 따라 인포테인먼트 시스템 설정에서 차량 > 공조 > 외부 공기 차단 > 워셔액 연동에서도 기능을 설정/해제할 수 있습니다.

다용도 보관함

⚠ 주의

- 도난을 방지하기 위해 보관함에 값비싼 물건을 두지 마십시오.
- 운전 중에는 넣어 두었던 물건들이 움직일 수 있으므로 안전상에 이상이 있는 물건 또는 소리가 나는 물건들은 넣지 마십시오.
- 바깥 온도가 높을 때는 실내 및 보관함에 플라스틱 제품(안경, 선글라스, 플라스틱 카드 등)을 놓지 마십시오. 차가 밀폐된 상태로 직사광선을 받아 실내 온도가 높아지면 플라스틱 제품이 변형될 수 있습니다.

⚠ 경고

- 바깥 온도가 높을 때는 보관함에 가스라이터, 스프레이 등 인화성 물질은 보관하지 마십시오. 차가 밀폐된 상태로 직사광선을 받아 실내 온도가 높아지면 폭발할 수도 있습니다.
- 보관함 안에 날카로운 물건이나 크기가 맞지 않은 물건을 보관하지 마십시오. 급정차나 사고 시 탑승자가 심하게 다칠 수 있으므로 주의하십시오. 운전 중에는 항상 보관함을 닫고, 닫히지 않을 정도로 많은 물건을 담지 마십시오.
- 운전 중에는 조작하지 마십시오. 운전자의 주의가 산만해져 사고가 날 수 있습니다.

■ 중앙 콘솔 박스



버튼을 누르면 보관함의 커버가 열립니다. 작은 물건 등을 보관할 때 사용하십시오.

■ 글로브 박스

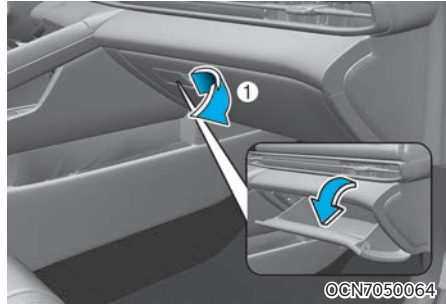

레버(1)를 당기면 글로브 박스가 열립니다. 사용 후에는 반드시 닫으십시오.

⚠ 주의

글로브 박스 안에 음식물을 장시간 보관하지 마십시오.

실내 편의 장치

■ 컵 홀더

⚠ 경고

- 차가 움직이는 동안 컵 홀더에 액체가 담긴 컵을 두지 마십시오. 특히 뚜껑을 닫지 않은 채로 뜨거운 액체가 담긴 컵을 놓아두는 것은 더욱 위험합니다. 갑자기 쏟아지면 화상의 위험과 더불어 운전자가 당황하여 사고가 날 수 있습니다.
- 운전 중에는 차량의 급정차나 충돌 시 위험을 방지하기 위하여 병이나 유리잔, 캔 등은 컵 홀더 안에 두지 마십시오.
- 캔이나 병을 직사광선에 노출시키거나, 뜨거운 차 안에 놓지 마십시오. 터질 수 있습니다.

⚠ 주의

컵 홀더에 음료수와 같은 액체가 담긴 컵이나 캔 등을 놓아두면 급제동 시 넘어져 컵 홀더나 콘솔간의 틈새 및 차량 전기 장치에 액체가 들어가 전기적 장애가 발생할 수 있습니다. 컵이나 캔 등에 뚜껑을 닫아 놓으십시오.

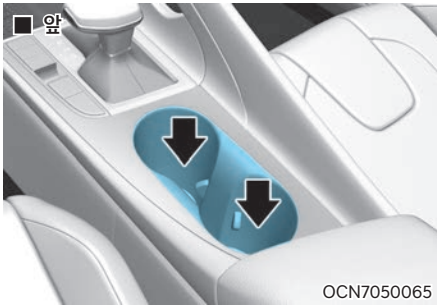

컵 또는 작은 음료수 캔을 올려 놓을 수 있습니다.

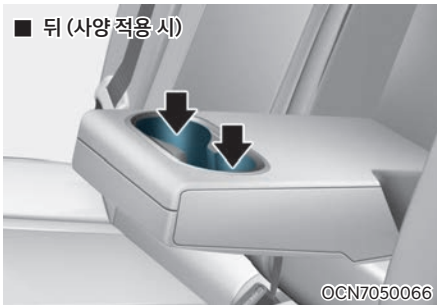

좌석 등받이에서 암레스트 윗부분의 밴드를 앞으로 당겨 내려서 사용하십시오.

⚠ 주의

컵 홀더에 크기가 맞지 않은 컵이나 캔 등은 올려 놓지 마십시오. 컵 홀더가 손상될 수 있습니다.

■ 선바이저

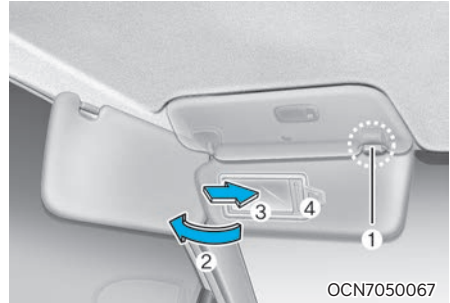

전면 또는 측면의 유리창을 통해 들어오는 직사광선을 차단할 때 사용하십시오. 선바이저를 사용하려면 당겨 내리십시오.

측면을 차단하고자 할 때는 당겨 내린 후 브래킷(1)에서 분리하여 측면으로 돌리십시오(2).

선바이저 안쪽의 커버(3)를 밀면 거울이 있습니다. 운전석 선바이저 안쪽에는 고속도로 통행권 등을 끼울 수 있는 티켓 홀더(4)가 있습니다.

⚠ 경고

선바이저를 사용할 때는 전방 시야를 충분히 확보한 상태에서 조작하십시오. 시야가 충분히 확보되지 않은 상태에서 조작하면 불의의 사고를 당할 수 있습니다.

⚠ 주의

- 램프가 있는 거울을 사용한 후에는 램프를 끄고 커버를 확실히 닫고 선바이저를 원위치 시키십시오. 그렇지 않을 경우 계속 램프가 켜져 있어 배터리 방전과 선바이저가 손상될 수 있습니다.
- 티켓 홀더 사용 시 많은 양의 티켓을 꽂아 두지 마십시오. 티켓 홀더가 변형될 수 있습니다.
- 티켓 홀더에 플라스틱 카드(신용카드 등)를 꽂아 보관하지 마십시오. 플라스틱 카드가 변형될 수 있습니다.

■ 다용도 소켓



OCN7053068

엔진에 시동이 걸린 상태에서 소켓 커버를 열고 소켓에 맞는 12V, 180W 이하의 전기 제품 (예: 진공청소기, 소형냉장고, AV게임기 등)을 꽂아 사용하십시오.

⚠ 주의

- 다용도 소켓은 'ACC' 이상의 상태에서 사용 가능하나 반드시 엔진에 시동이 걸린 상태에서 사용하시고 사용 후에는 플러그를 소켓에서 뽑아 두십시오. 시동 'ACC' 또는 'ON' 상태에서 사용하거나 장시간 전기 제품을 꽂아 두면 배터리가 방전될 수 있습니다.
- 다용도 소켓을 사용해야 할 때는 히터 및 에어컨을 되도록 사용하지 마시고, 사용한다면 1단 이하로 조절하십시오. 그렇지 않으면 배터리가 방전될 수 있습니다.
- 사용하지 않을 때는 커버를 닫으십시오.
- 다용도 소켓에 전자파 잡음을 과대하게 발생시키는 일부 부적합한 전기장치를 연결하여 사용할 경우, 오디오(또는 AV등)의 잡음 유발 및 차량 전자장치의 비정상 작동을 일으킬 수 있으므로 주의하십시오.
- 전기용량이 12 V, 180 W 이하인 전기 제품만을 사용하십시오. 지정된 용량을 초과하는 전기 제품의 사용은 다용도 소켓 및 차량 배선에 열을 발생시킬 수 있으며, 이로 인해 차량 내부의 전기가 고장이 날 수 있습니다.
- 다용도 소켓에 전기 제품을 사용할 경우에는 확실히 꽂혀 있는지 확인하십시오. 불안전하게 꽂혀 있을 경우 접촉불량으로 인해 차량 내부의 전기 고장이 날 수 있습니다.

- 배터리가 내장된 전기 제품 사용 시 역전류방지 기능이 있는 제품만을 사용하십시오. 배터리가 내장된 전기 제품을 꽂을 경우 전기 제품의 전류가 차량 내부로 유입될 수 있어 차량 내부의 전기 및 전자 장치가 비정상적 작동을 일으킬 수 있으므로 주의하십시오.

⚠ 경고

다용도 소켓에 몸의 일부(손가락 등)나 전기가 통하는 물체를 끼우면 감전이나 화재의 위험이 있으므로 끼우지 마십시오.

■ USB 충전 단자



OCN7053069

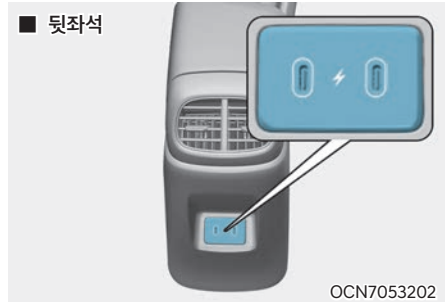

OCN7053202

USB 충전 단자를 통해 스마트폰 및 태블릿 등 각종 기기를 충전할 수 있습니다.

i 알아두기

- 시동을 켜 상태에서 충전할 기기의 전용 케이블을 연결하여 충전하십시오.
- 충전 상태는 기기의 화면 등 표시 장치를 통해 확인하십시오.
- 충전 중에는 기기에 열이 느껴질 수 있으나 정상적인 현상입니다.
- USB를 사용하는 기기 중 일부 충전 방식이 다른 기기는 전용 어댑터를 사용해야 하거나 충전이 안 될 수 있습니다.
- 시중에서 판매하는 C to A타입 변환 젠더를 통해 연결하는 경우 충전이 안될 수 있습니다.
- USB 충전 단자는 충전 전용이며, 이 단자를 통해서 인포테인먼트 시스템에서 미디어를 재생할 수 없습니다.

! 주의

- 시동이 걸린 상태에서 사용하십시오. 그렇지 않을 경우, 차량 배터리가 방전될 수 있습니다.
- USB 충전 단자에 이물질이나 음료, 물 등 수 분이 들어가면 손상될 수 있으므로 주의하십시오.
- 사용전류 3,000 mA(3.0 A)를 초과하는 기기를 사용하지 마십시오.

■ 클러스터 사이드 패널



클러스터 사이드 패널은 자석을 활용하여 통행권, 주차권, 영수증 등을 부착할 수 있는 패드입니다.

! 주의

스마트폰 등 무겁거나 파손의 우려가 있는 물건은 부착하지 마십시오. 주행 중 물건이 떨어지면 파손될 수 있습니다.

! 경고

안전을 위해 클러스터 사이드 패널에 스마트폰 등 무겁거나 날카로운 물건을 부착하지 마십시오. 주행 중 물건이 떨어지면 운전자나 부상을 입거나, 주의가 분산되어 사고가 발생할 위험이 높아집니다.

■ 휴대폰 무선 충전 시스템 (*) 사양 적용시



[A]: 충전패드

중앙 콘솔에 휴대폰 무선 충전을 위한 시스템이 적용되어 있습니다.

휴대폰 충전하기

무선 충전 시스템은 Qi(Qi)를 지원하는 휴대폰 한대를 대상으로 무선으로 충전합니다.

Qi를 지원하는 휴대폰을 확인하는 방법은 별도 액세서리 커버 또는 휴대폰 제조사 홈페이지에서 확인이 가능합니다.

무선 충전이 지원되는 휴대폰을 충전 패드 위에 올려 놓으면 충전이 시작됩니다.

1. 시동 'ON' 상태에서 클러스터의 사용자 설정 > 편의 > 무선 충전 시스템 또는 인포테인먼트 시스템의 설정 > 차량 > 편의 > 무선 충전 시스템을 선택하여 기능을 켜십시오.
2. 차량의 도어를 모두 닫고 시동 'ON' 상태로 두십시오.
3. 휴대폰 이외의 물건들은 치우십시오. 충전 패드 위에 물건이 있으면 휴대폰이 충전되지 않을 수 있습니다.

4. 무선 충전이 지원되는 휴대폰을 무선 충전 패드 중앙에  표기가 있는 위치에 두십시오.
5. 충전이 시작되면 인포테인먼트 시스템 화면에 충전 아이콘이 표시됩니다.
단, 인포테인먼트 시스템 화면에 따라 무선 충전 아이콘이 표시 되지 않을 수도 있습니다.

알아두기

업데이트로 인해 인포테인먼트 시스템의 상세 설정이 변경될 수 있습니다. 자세한 설정 방법은 인포테인먼트 웹 매뉴얼을 참고하십시오.

주의

- 엔진에 시동을 끈 후 충전 패드에 휴대폰이 놓여있는 상태에서 운전석 또는 동승석 도어를 열면 클러스터에 “휴대폰이 무선 충전기에 있습니다”라는 경고 및 경고음(음성안내 적용차량)으로 알려줍니다. 휴대폰을 챙긴 후 차에서 내리십시오.
- 일부 제조사의 휴대폰은 위 알림이 작동하지 않을 수 있습니다. 휴대폰의 특성으로 차량 무선 충전 시스템의 고장이 아닙니다.
- 무선 충전 기능을 내장하지 않은 휴대폰은 별도 액세서리 구입이 필요합니다.
- 무선 충전 기능이 없는 휴대폰 또는 금속성 물질을 충전 패드 위에 올려 놓으면 미세한 소음이 발생할 수 있습니다. 이 소음은 충전패드 위의 물체를 판별하는 과정 중에 발생하는 작동음으로 휴대폰 및 차량에 영향을 미치지 않습니다.
- 일부 휴대폰 기종은 완충 시 녹색 충전 완료 표시를 띄우지 않습니다.

경고

무선 충전 시스템과 휴대폰 사이에 동전 및 기타 금속성 물질이 존재할 경우 충전이 중단될 수도 있으며, 금속성 물질이 충전 과정에서 뜨거워질 수 있습니다.

주의

- 실내 온도가 높을 경우 일부 휴대폰은 자체 보호 기능에 의해 무선 충전 속도가 느려지거나 충전이 중단될 수 있습니다.
- 무선 충전 사용시 휴대폰이 뜨거워지는 것은 자연스러운 현상입니다. 안드로이드 오토/카플레이 실행시 더 뜨겁고, 느리게 충전 됩니다.
- 무선 충전 속도는 각 스마트폰 제조사에서 설정한 무선 충전 정책 및 제품 사양에 따라 달라집니다. 스마트폰의 무선 충전 최대 속도는 해당 제조사의 매뉴얼을 통해 확인할 수 있습니다.
- 실내 온도가 높을 경우 일정 시간 동안 무선 충전 기능을 사용하지 말고, 충분히 실내 온도가 떨어진 후 사용하십시오.
- 충전 중 무선 충전 시스템 내부의 온도가 특정 온도 이상이 되면 휴대폰 보호를 위해 충전 기능을 중단하였다가 일정 온도 이하로 떨어지면 충전 기능이 다시 작동합니다.
- 무선 충전기 표준(Qi)인증을 받지 않은 휴대폰은 충전이 안될 수 있습니다.

- 휴대폰을 중앙에 위치시키십시오. 가장자리에서는 충전이 되지 않을 수 있으며, 가장자리에서 충전이 되는 경우에는 열이 많이 발생할 수 있습니다.
- 디지털 키가 등록되지 않은 상태에서 기어포지션 P 단 이동시 무선 충전이 일시적으로 중단될 수 있습니다.
- 휴대폰에 두꺼운 액세서리 커버를 사용할 경우 휴대폰 온도가 올라가거나, 충전이 안될 수 있습니다.
- 스마트 키 감지 기능(도어 열림, 도어 닫힘 등) 작동 중에는 일시적으로 충전이 중단될 수 있습니다.
- 충전 상태에서 스마트폰의 어플리케이션 (안드로이드 오토 등)을 사용할 때 스마트폰의 발열로 인해 충전이 지연되거나 중단될 수 있습니다. 이는 무선 충전 시스템의 문제가 아닌 스마트폰의 자체 발열로 인한 현상으로 스마트폰을 충전 패드에서 분리하십시오.
- 휴대폰이 무선 충전 패드에 완전히 밀착되지 않으면 충전이 중단됩니다.
- 차량 전원 'OFF' 되면 충전이 중단됩니다.
- 신용카드, 전화카드, 통장, 승차권 등 자성을 이용한 제품은 무선 충전 중에 정보가 훼손될 수도 있습니다.
- 고속 무선 충전을 지원하는 휴대폰 거치 시에만 고속 무선 충전이 가능합니다.
- 무선충전 시, 뜨거워짐을 방지하기 위하여 내부 팬이 동작합니다. 이에 따라 실내에 팬 소음이 들릴 수 있습니다.

i 알아두기

무선 충전이 지원되지 않는 휴대폰의 경우 무선 충전 케이스/패치를 구입하여 부착하면 무선 충전 기능을 사용할 수 있습니다.

■ 시계

인포테인먼트 시스템을 이용하여 시간을 설정할 수 있습니다.

i 알아두기

업데이트로 인해 인포테인먼트 시스템의 상세 설정이 변경될 수 있습니다. 자세한 설정 방법은 인포테인먼트 웹 매뉴얼을 참고하십시오.

! 경고

운전 중에는 조작하지 마십시오.
주의력이 떨어져 사고가 날 수 있습니다.

■ 코트 후크



차량 뒷좌석 손잡이에 코트 후크가 있습니다.

! 주의

무거운 옷은 걸지 마십시오. 후크가 손상될 수 있습니다.

경고



코트 후크에는 옷 이외의 다른 물건(옷걸이 및 단단하거나 날카롭거나 깨지기 쉬운 물건 등)은 걸지 마십시오. 충돌 및 커튼 에어백이 전개할 때 물건들이 차량 또는 탑승자에게 강하게 부딪혀 차량 손상뿐만 아니라 탑승자가 심하게 다치거나 사망할 수 있습니다.

카매트 후크

카매트를 장착할 경우 바닥에 장착된 후크에 카매트를 고정하십시오.

경고

카매트 장착 시 아래 사항을 반드시 준수 바랍니다. 그렇지 않으면 페달의 간섭 등으로 인해 페달 작동이 방해되어 사고가 발생할 수 있습니다.

- 카매트가 고정 후크에 확실히 고정되었는지 확인
- 고정 후크에 고정할 수 없는 형태의 매트 또는 사이즈가 크거나 두껍고 미끄러운 매트류 사용 금지
- 카매트를 두 장 이상 겹쳐 사용 금지

품질이나 성능이 부적합한 카매트를 사용할 경우에는 사고가 발생할 수 있습니다. 순정 카매트는 품질과 성능을 당사가 보증하는 부품입니다.

인포테인먼트 시스템

■ 안테나

경고

창문을 닫고 차 안에서 소리를 크게 하고 있으면 외부의 소리를 들을 수 없어 매우 위험합니다. 교차로나 건물 등에서 특히 주의하십시오.

주의

시중에서 구입한 카폰 안테나를 뒷유리에 장착할 때 안테나 및 열선 성능에 방해가 되지 않도록 붙이십시오. 오디오 수신 성능 및 열선 성능이 저하될 수 있습니다.

주의

지상파 DMB 송출방식 변경 또는 방송정책에 따라 지상파 DMB 수신이 불가할 수 있습니다.

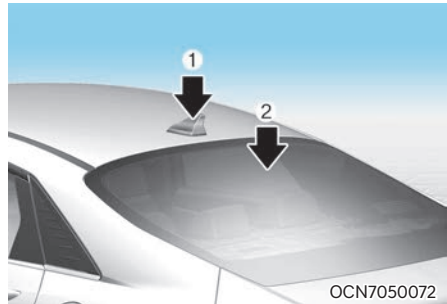

1. 샤크핀 안테나 :
 - AM/FM, GPS 등과 같은 무선 신호를 송수신합니다.
 - 차량 옵션에 따라 DMB, LTE 신호를 추가로 송수신합니다.
 - 자동 주차장과 같은 천장이 낮은 공간이나 자동 세차기 등에 차량 출입 전 높이를 확인하여 안테나 파손에 주의하십시오.
2. 글라스 안테나 : 라디오 정보를 수신합니다.

■ 오디오 리모컨

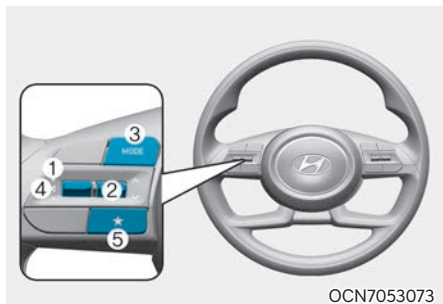

주행 중에 안전하게 오디오 조작이 가능하도록 스티어링 휠에 리모컨이 장착되어 있습니다.

i 알아두기

업데이트로 인해 인포테인먼트 시스템의 상세 설정이 변경될 수 있습니다. 자세한 설정 방법은 인포테인먼트 웹 매뉴얼을 참고하십시오.

⚠ 주의

오디오 리모컨의 버튼을 동시에 2개 이상 조작하지 마십시오.

스티어링 휠

1. 음량 조절(VOL +/VOL -)

음량 조절 버튼을 위로 올리면 음량이 증가하고, 아래로 내리면 음량이 감소합니다.

2. 탐색(^/∨)

	짧게 누를 때 (0.8초 미만)	길게 누를 때 (0.8초 이상)
^/∨	<ul style="list-style-type: none"> FM/AM 모드: 프리셋 채널 선택 DMB 모드: 방송 채널 선택 미디어 모드: 트랙, 파일 또는 앨범 탐색 	<ul style="list-style-type: none"> FM/AM/DMB 모드: 방송 주파수 및 채널 자동 검색 미디어 모드: 빠른 탐색

3. 모드 선택(MODE)

	짧게 누를 때 (0.8초 미만)	길게 누를 때 (0.8초 이상)
MODE	미디어 모드 변경	설정 화면 이동

i 알아두기

지상파 DMB 송출 방식 변경 또는 방송 정책에 따라 지상파 DMB 수신에 안 될 수 있습니다.

4. 음소거(MUTE)

음소거(🔇) 버튼을 눌러 소리를 끄거나 켤 수 있습니다.

5. 사용자 버튼(★)

스티어링 휠의 사용자 버튼을 눌러 실행할 기능을 설정할 수 있습니다.

자주 사용하는 기능을 사용자 버튼 기능으로 설정하면 편리합니다.

■ 인포테인먼트 시스템



자세한 내용은 인포테인먼트 시스템 웹 매뉴얼을 참고하십시오.

⚠ 주의

차량에 시중에서 파는 HID 타입의 전조등을 장착할 경우, 오디오 및 차량 전자품에 이상 작동이 나타날 수 있습니다.

경고

- 운전 중에는 운전자의 안전을 위해 모니터에서는 TV나 비디오를 시청할 수 없고 차량 주행 정보만을 표시할 수 있도록 설계되었습니다.
- 운전 중에는 절대로 TV, 비디오 시청을 하지 마십시오. 사용자(운전자)의 부주의로 인하여 심하게 다치거나 사망할 수 있습니다.
- 운전 중에는 TV나 비디오를 시청할 목적으로 장치를 개조하거나 변경하지 마십시오.

USB 단자



시동이 걸린 상태에서 USB 단자를 이용할 수 있습니다.

- 소형 전자 제품을 충전할 수 있습니다. 충전상태는 해당 기기를 통해 확인하십시오.
- USB 등 미디어 파일 저장 장치를 차량에 연결한 후 차량의 스피커를 통해 음악을 듣거나, 인포테인먼트 시스템에서 재생할 수 있습니다.

주의

- 사양에 따라 일부 기기의 경우 USB를 통한 충전이 지원되지 않을 수 있습니다.
- 외부 오디오/비디오 기기를 다용도 소켓에 연결하여 사용할 때 소음이 발생될 수 있습니다. 이 경우 외부 기기 자체 전원을 사용하십시오.

블루투스 핸드프리

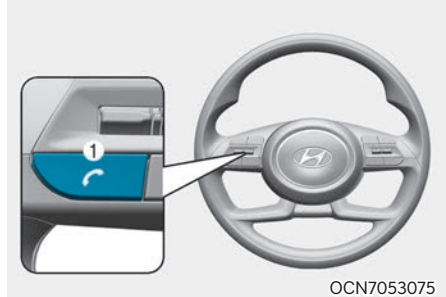

차량의 오디오 또는 인포테인먼트 시스템에서 블루투스 기능이 내장된 휴대 전화를 사용하여 손으로 들고 통화하는 번거로움이 없이 편리하게 전화 기능을 사용할 수 있는 장치입니다.

1. 통화 버튼/통화 종료 버튼
2. 마이크
3. 마이크  사양 적용시

알아두기

업데이트로 인해 인포테인먼트 시스템의 상세 설정이 변경될 수 있습니다. 자세한 설정 방법은 인포테인먼트 웹 매뉴얼을 참고하십시오.

⚠ 경고

- 반드시 안전한 곳에 차를 정차한 후 휴대 전화를 연결하십시오.
운전 중에 연결할 경우 운전자의 주의를 산만해져 사고의 위험이 있습니다.
- 운전 중에는 전화번호를 눌러 전화 걸기를 시도하거나 통화하지 마십시오.
운전자의 주의를 산만해져 사고의 위험이 있습니다.
- 운전 중에 휴대 전화를 사용하면 앞 차량의 속도와 뒷 차량 유무 확인, 돌발 상황 대처, 스티어링 휠 조작을 제대로 할 수 없어 사고가 날 수 있습니다.

⚠ 주의

- 블루투스 핸즈프리는 블루투스 기능이 내장된 휴대 전화에서만 사용 가능합니다.
- 자동차에 장착된 통화 버튼을 눌러 통화되지 않는 기종은 휴대전화의 통화 버튼을 사용해야 하는 경우가 있습니다.
- 블루투스 휴대 전화의 출시 시점, 소프트웨어 버전, 이동통신사에 따라 일부 기능이 당사 핸즈프리와 호환되지 않을 수 있습니다.
- 휴대 전화의 성능은 휴대 전화 제조사에서 보증하므로 문제가 있을 경우 휴대 전화 제조사에 문의하시기 바랍니다.

i 알아두기

블루투스(Bluetooth)란?

가정이나 사무실 내에 있는 다양한 정보통신 기기(컴퓨터, 프린터, 휴대 전화, PDA) 등을 물리적 케이블의 연결 없이 무선으로 연결해 주는 근거리 무선 네트워킹의 기술 규격을 말합니다.

■ 음성인식 시스템 (+ 사양 적용시)

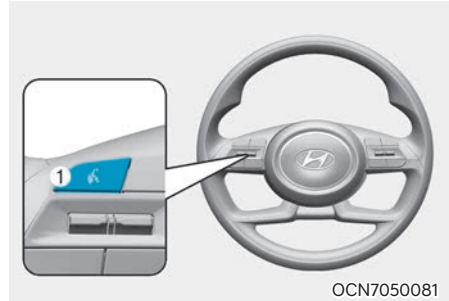

음성 인식을 통하여 다양한 인포테인먼트 기능을 명령할 수 있습니다.

i 알아두기

업데이트로 인해 인포테인먼트 시스템의 상세 설정이 변경될 수 있습니다. 자세한 설정 방법은 인포테인먼트 웹 매뉴얼을 참고하십시오.

■ 블루링크 (Blue Link) ◎ 차량 적용시



블루링크는 최첨단 IT 시스템을 기반으로 안전 보안, 차량 진단 및 원격제어뿐 아니라 스마트폰 연동을 통해 더 편안하고 즐거운 드라이빙을 지원하는 커넥티드 카 서비스입니다.

블루링크 서비스 사용법에 대한 상세한 내용은 인포테인먼트 웹 매뉴얼을 참고하시고, 사용 전에 반드시 내용을 숙지하신 후 사용하십시오.

주의

차에 시동을 건 후 사용하십시오.

그렇지 않을 경우, 차량 배터리가 방전될 수 있습니다.

경고

별도의 조작이 필요할 경우, 운전 중에는 사용하지 마십시오.

운전 중에 조작할 경우 운전자의 주의가 산만해져 사고의 위험이 있습니다.

6. 시동 및 주행

시동 버튼.....	6-2	안전 운전.....	6-39
시동 버튼 조명.....	6-2	험한 길에서의 주행.....	6-40
시동 버튼.....	6-2	차 바퀴가 빠져 헛도는 경우.....	6-40
엔진 시동 방법.....	6-3	커브길 주행 시.....	6-40
엔진 정지 방법.....	6-5	야간 주행.....	6-41
스마트 키 원격 시동.....	6-6	악천후 시의 주행.....	6-41
IVT 변속기.....	6-7	고속도로 주행.....	6-41
올바른 운전 요령.....	6-13	여름철 운전.....	6-42
자동변속기.....	6-15	겨울철 운전.....	6-42
올바른 운전 요령.....	6-22	눈길 또는 빙판길 주행.....	6-43
패들 쉬프트.....	6-23		
제동 장치.....	6-23		
브레이크.....	6-23		
바른 제동 요령.....	6-24		
주차 브레이크.....	6-24		
전자식 파킹 브레이크.....	6-25		
자동 정차 기능(Auto Hold).....	6-28		
ABS(Anti-Lock Brake System).....	6-31		
차체자세 제어 장치 (ESC).....	6-33		
샤시 통합 제어 시스템 (VSM).....	6-35		
경사로 밀림 방지 기능 (HAC).....	6-36		
급제동 경보 시스템 (ESS).....	6-36		
통합주행 모드 시스템.....	6-37		
드라이브 모드 (DRIVE MODE).....	6-37		
경제적 운전.....	6-39		

시동 버튼

■ 시동 버튼 조명



운전석(또는 동승석) 도어를 열면 시동 버튼 조명이 켜져 야간이나 어두운 곳에서 시동 버튼 위치를 쉽게 찾을 수 있습니다.

조명은 도어를 닫은 후 일정 시간(약 30초)이 지나거나, 모든 도어를 닫고 잠금 한 후 경계 상태에 들어가면 꺼집니다.

■ 시동 버튼

OFF(전원 꺼짐)

엔진 시동(START/RUN) 또는 차량 전원(ON) 상태를 완전히 끄기 위해서는 차량을 멈춘 후 반드시 변속레버를 'P'(주차) 위치에 두고 시동 버튼을 누르십시오.

주의

엔진 시동(START) 또는 차량 전원(ON)을 완전히 끄기 위해서는 차량 정지 상태에서만 가능합니다. 단, 비상시 주행 중에 시동을 끌 필요가 있을 때에는 시동 버튼을 2초 이상 길게 누르거나 버튼을 3초 이내에 3회 누르면 시동이 꺼지면서 'ACC' 상태로 전환됩니다. 이때, 차량이 멈추지 않고 주행 상태라면 'N'(중립) 위치에서 브레이크 페달을 밟지 않고 시동 버튼만 눌러 시동을 다시 걸 수 있습니다.

ACC(액세서리 전원)

시동 버튼 'OFF' 상태에서 브레이크 페달을 밟지 않고 시동 버튼을 누르십시오.

일부 전기 장치를 작동할 수 있습니다. 만일 변속레버를 'P'(주차) 위치에 두고 시동 버튼 'ACC' 상태에서 일정 시간 유지되면 배터리 방전을 방지하기 위해 자동으로 시동 버튼 'OFF' 상태로 전환됩니다.

ON(차량 전원)

시동 버튼 'ACC' 상태에서 브레이크 페달을 밟지 않고 시동 버튼을 누르십시오.

엔진에 시동을 걸기 전에 경고등을 점검할 수 있습니다. 엔진에 시동이 걸린 상태가 아니므로 방전이 될 수 있습니다.

START/RUN(엔진 시동)

시동 버튼 'OFF', 'ACC' 또는 'ON' 상태에서 변속레버를 'P'(주차) 또는 'N'(중립) 위치에 두고 브레이크 페달을 밟은 상태로 시동 버튼을 누르면 바로 시동이 걸립니다.

주의

- 브레이크 페달을 밟지 않은 상태에서 시동 버튼을 누르면 시동 버튼은 'OFF' → 'ACC' → 'ON' → 'OFF' 상태로 반복적으로 전환될 뿐 시동은 걸리지 않습니다.
- 엔진에 시동이 걸리지 않은 상태에서 시동 버튼을 장시간 'ACC'나 'ON' 위치에 두면 배터리가 방전됩니다.

경고

- 주행 중에는 시동 버튼을 누르지 마십시오. 시동이 꺼질 수 있어 브레이크의 성능이 저하될 수 있으며, 파워 스티어링 장치가 작동하지 않아 스티어링 휠 조작력이 많이 무거워질 수 있습니다.
- 주행 중 스티어링 휠 사이로 시동 버튼 또는 각종 스위치를 조작하지 마십시오. 손이나 팔로 차량을 제어할 수 없게 되어 심각한 부상이나 사망에 이르게 할 수 있는 사고가 날 수 있습니다.
- 운전석 주변에 움직일 수 있는 것은 놓지 마십시오. 운전을 방해할 뿐만 아니라 사고가 날 수 있습니다.

■ 엔진 시동 방법

1. 스마트 키를 휴대하고 운전석에 앉으십시오.
 2. 엔진에 시동을 걸기 전에 우선 안전벨트를 착용하십시오.
 3. 주차 브레이크를 걸고, 변속레버가 'P'(주차) 위치에 있는지 확인하십시오. 'N'(중립) 위치에서도 시동은 걸리나, 안전을 위하여 변속레버를 반드시 'P'(주차) 위치에 두고 시동을 거십시오.
 4. 모든 전기 장치를 끄십시오.
 5. 가속 페달과 브레이크 페달의 위치와 험거운 정도를 오른발로 확인하십시오.
- 스마트 키가 차 안에 있더라도 운전석과 멀리 떨어진 특정 위치에 있으면 시동이 걸리지 않을 수도 있습니다.
 - 시동 버튼 'ACC' 또는 'ON' 상태에서 차 안에 스마트 키가 없을 경우, 클러스터에 '스마트 키가 실내에 없습니다'라는 문구가 표시되며, 이후 모든 도어가 닫히면 경보음이 약 5초간 울립니다. 시동을 걸고자 할 때는 반드시 스마트 키가 차 안에 있어야 합니다.

경고

스마트 키가 차 안에 있을 경우에는 시동 버튼을 눌러 시동을 걸 수 있습니다. 특히 차 안에 이러한 특성을 모르는 사람(어른, 어린이 포함)과 함께 스마트 키를 차 안에 둘 경우에는 뜻밖의 상황이 발생할 수도 있으므로 항상 주의하십시오.

가솔린 엔진

6. 브레이크 페달을 밟은 상태에서 시동 버튼을 누르십시오.
7. 출발할 때는 브레이크 페달을 계속 밟은 상태에서 엔진 회전이 적정 범위(1,000 RPM)에 있는지 확인하신 후 변속레버를 원하는 위치로 두십시오.

알아두기

변속 잠금 기능(Shift Lock)이 있는 차량은 시동 버튼이 'ON'인 상태에서 브레이크 페달을 밟아야만 레버가 'P'(주차)에서 'R'(후진) 위치로 움직입니다.



8. 주차 브레이크를 푼 다음, 브레이크 페달에서 발을 떼면서 차가 서서히 움직이는 것을 확인한 후에 가속 페달을 밟아 천천히 출발하십시오.
 - 전자식 파킹 브레이크(EPB) 장착 차량
'P'(주차)단에서 주차 브레이크가 체결되어 있을 경우 브레이크 페달을 밟고 'P'(주차)에서 'R'(후진) 또는 'D'(주행)로 변속 후에 브레이크 페달에서 발을 떼 다음 가속 페달을 밟으면 주차 브레이크가 자동으로 해제됩니다.
수동으로 해제할 경우에는 브레이크 페달을 밟고 전자식 파킹 브레이크 스위치를 눌러 주차 브레이크를 해제한 후 출발하십시오.
9. 엔진의 온도를 올리기 위해 정차 상태에서 공회전을 하지 마십시오. 엔진이 적절한 온도가 될 때까지는 적당한 속도로 주행하십시오. (급가속 또는 급감속을 하지 마십시오.)

LPI 엔진

6. 브레이크 페달을 밟은 상태에서 시동 버튼을 누르십시오. 가속 페달을 밟지 말고 시동을 거십시오.
7. 클러스터의 시동 대기 표시등()이 켜진 후 꺼질 때까지 브레이크 페달을 밟고 기다리십시오.

알아두기

연료 압력에 따라서 최대 5초까지 소요될 수 있습니다.

8. 시동 대기 표시등()이 꺼지면 자동으로 시동이 걸립니다.(버튼 조작이 불필요)
단, 시동 대기 표시등()이 꺼지기 전에 시동 버튼을 한 번 더 누르면 연료 압력에 관계없이 시동을 걸 수 있습니다. 그러나, 연료 압력이 충분하지 않은 상태이므로, 시동 지연이 발생할 수 있습니다.
9. 출발할 때는 브레이크 페달을 계속 밟은 상태에서 엔진 회전이 적정 범위(1,000 RPM 이하)에 있는지 확인하신 후 변속하십시오.
10. 주차 브레이크를 풀 다음, 브레이크 페달에서 발을 떼면서 차가 서서히 움직이는 것을 확인하신 후 가속 페달을 밟아 천천히 출발하십시오.
11. 엔진의 온도를 올리기 위해 정차 상태에서 공회전을 하지 마십시오. 엔진이 적절한 온도가 될 때까지는 적당한 속도로 주행하십시오. (급가속 또는 급감속을 하지 마십시오.)

변속레버 잠금 장치(Shift Lock)가 장착된 차량은 시동 버튼이 'ON'인 상태에서 브레이크 페달을 밟아야만 변속레버가 'P'(주차)에서 'R'(후진) 위치로 움직입니다.

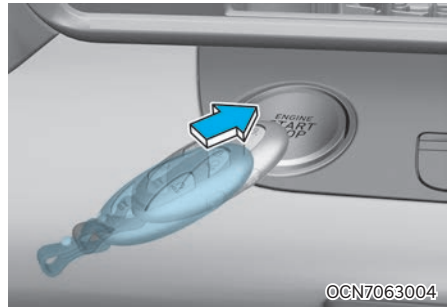

• 스마트 키의 배터리가 방전되거나 전자기기에 의해 전파방해가 있을 때 시동 거는 방법

스마트 키의 배터리가 방전되거나 전자기기에 의해 전파 방해가 있는 경우에는 시동 버튼을 눌러도 스마트 키를 인식할 수 없습니다.

이 경우에는 스마트 키로 시동 버튼을 직접 누르십시오.

스마트 키로 시동 버튼을 직접 눌러도 시동 버튼이 정상적으로 작동하지 않으면 당사 직영 하이테크센터나 블루핸즈에서 점검을 받으십시오.

• 제동 스위치 퓨즈가 고장 났을 때 시동 거는 방법

제동 스위치 퓨즈가 고장 났을 때는 바로 시동이 걸리지 않을 수 있습니다. 이때에는 'ACC' 상태에서 시동 버튼을 10초 동안 누르면 시동이 걸립니다. 브레이크 페달을 밟지 않고도 시동을 걸 수 있으나 안전을 위하여 반드시 브레이크 페달을 밟고 시동을 거십시오.

주의

제동 스위치 퓨즈 고장과 같은 비상시를 제외하고는 시동 버튼은 10초 이상 길게 누르지 마십시오.

브레이크 페달을 밟지 않은 상태에서 시동이 걸리면 뜻밖의 매우 위험한 상황이 발생할 수 있습니다.

i 알아두기

엔진 시동 시 유의 사항

- 겨울철에는 기온이 낮아 초기 RPM이 높을 수 있습니다.
- 엔진이 정상적으로 작동할 수 있는 온도에 이를 때까지 엔진 소음이 날 수 있으며 브레이크의 제동 거리가 다소 길어질 수 있습니다.

! 주의

- 고속 공회전을 삼가십시오.
10분 이상 고속으로 공회전하면 배기 장치가 손상될 수 있습니다.
- 차량 주행 중에 시동이 꺼지더라도 변속레버를 'P'(주차) 위치로 두지 마십시오.
'P'(주차) 위치에 두면 변속기가 고장 날 수 있으며, 제동 거리가 더 길어질 수 있습니다. 브레이크 페달을 밟을 때는 평소보다 힘껏 밟으십시오. 만약 교통이나 도로 상태가 괜찮다면, 차가 완전히 멈추기 전에 변속레버를 'N'(중립) 위치에 두고 시동 버튼을 눌러 다시 시동을 걸 수 있습니다.

! 경고

- 주위가 밀폐되어 환기가 잘되지 않는 공간에서 장시간 엔진 시동을 걸어 두지 마십시오. 배기가스에 중독될 위험이 있습니다.
- 엔진 RPM(회전수)이 높은 상태에서 브레이크 페달을 밟지 않으면 차가 갑자기 움직일 수 있으므로 엔진 RPM이 안정될 때까지 기다려 출발하십시오.
- 절대 가속 페달을 밟으면서 시동을 걸지 마십시오. 차가 갑자기 움직여 사고가 날 수 있습니다.

• 시동이 걸리지 않을 때 조치 방법

1. 변속레버가 'P'(주차) 또는 'N'(중립) 위치에 있는지 확인하십시오.
2. 스마트 키의 배터리가 약하거나 고장으로 인하여 시동이 걸리지 않을 때는 스마트 키로 시동 버튼을 직접 누르십시오.
3. 제동 스위치 퓨즈가 고장 났을 때는 바로 시동이 걸리지 않습니다.
이때에는 'ACC' 상태에서 시동 버튼을 10초 동안 누르면 시동이 걸립니다. 브레이크 페달을 밟지 않아도 시동을 걸 수 있으나 안전을 위하여 반드시 브레이크 페달을 밟고 시동을 거십시오.
4. 시동 버튼을 'OFF' 위치에 두고 모든 전기 장치를 끈 후 시동을 다시 거십시오.

위의 방법대로 했는데도 시동이 걸리지 않으면 당사 직영 하이테크센터나 블루핸즈에서 점검을 받으십시오.

■ 엔진 정지 방법

1. 차가 정지된 상태에서 브레이크 페달을 밟고 계십시오.
2. 브레이크 페달을 밟은 상태에서 변속레버를 'P'(주차) 위치에 두십시오.
3. 브레이크 페달을 밟은 상태에서 주차 브레이크를 거십시오.
 - 전자식 파킹 브레이크(EPB) 장착 차량
전자식 파킹 브레이크 스위치를 위로 당겨 주차 브레이크를 걸어 두십시오.
반드시 클러스터에 브레이크 경고등이 켜져 있는지 확인하십시오.
4. 브레이크 페달을 밟은 상태에서 시동 버튼을 눌러 시동을 끄십시오.

i 알아두기

엔진을 정지할 때 유의할 사항

- 엔진이 정지하기 직전에 고속 공회전을 삼가하십시오. 경사가 있는 곳에 주차할 때는 변속레버를 'P'(주차) 위치에 두고 타이어에 고임목을 괴십시오.
- 주정차할 때 변속레버가 'P'(주차) 위치에 있지 않으면 외부로부터의 충격에 의해 차량이 움직일 수 있으므로 주의하십시오.
- 'P'(주차) 이외의 위치에서 시동을 끄면 'ACC' 상태로 전환됩니다.

⚠ 경고

급경사로에는 차를 주차하지 마십시오. 차가 움직일 수 있습니다.

■ 스마트 키 원격 시동



스마트 키의 원격 시동 버튼으로 원격으로 시동을 걸 수 있습니다. 차량과 10 m 이내에서 도어 잠금 버튼을 눌러 도어를 잠근 후 4초 이내에 원격 시동 버튼을 2초 이상 누르면 시동이 걸리며, 비상등이 깜빡여 시동이 걸렸음을 알려줍니다. 원격 시동을 끄고자 할 경우에는 원격 시동 버튼을 1회 누르면 시동이 꺼집니다. 냉/난방 장치는 시동을 끄기 전 설정된 상태로 작동됩니다.

IVT 변속기 ※ 사양 적용시

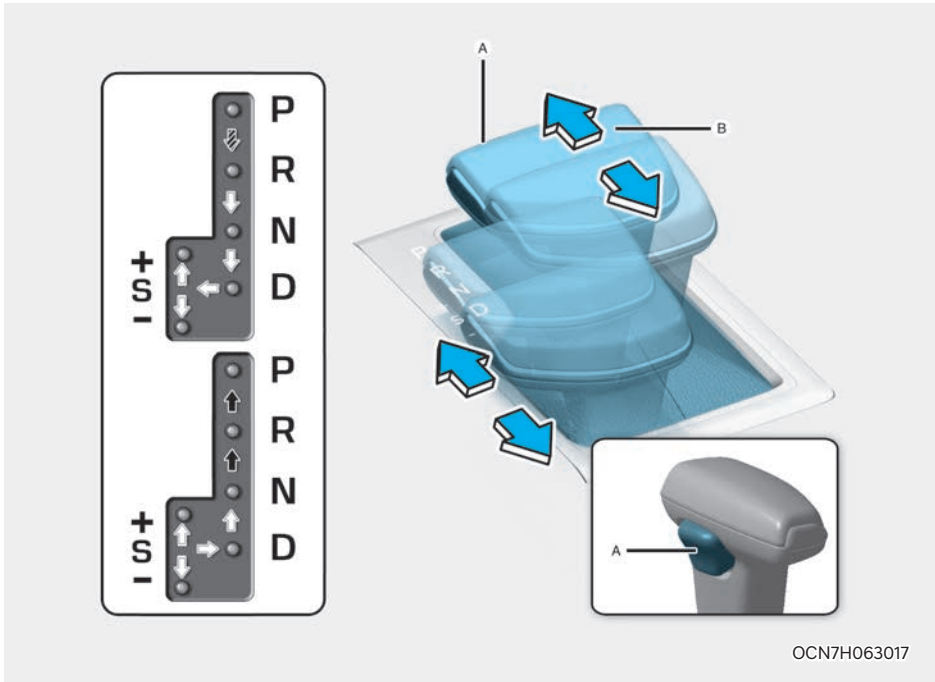

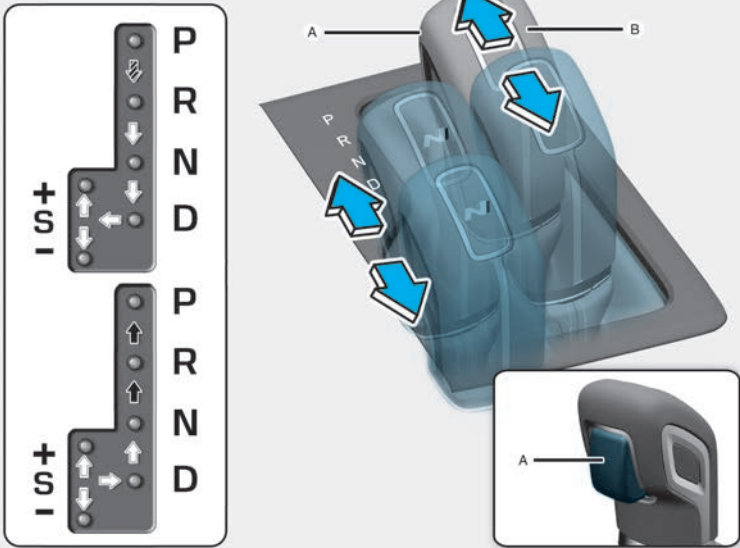

[A]: 변속레버 버튼, [B]: 변속레버

■ N Line



OCN7NHL063008

[A]: 변속레버 버튼, [B]: 변속레버

-  브레이크를 밟고 변속레버 버튼을 눌러야 작동 가능(변속레버 잠금장치 장착)
-  변속레버 버튼을 눌러야 작동 가능
-  변속레버를 그대로 작동 가능

i **알아두기**

변속레버를 움직일 때는 반드시 브레이크 페달을 밟은 상태에서 레버를 조작하십시오.

IVT 변속기

IVT 변속기는 변속 위치, 차량 속도, 가속 페달의 위치에 따라 최적의 변속비로 자동으로 변속합니다. 변속 위치는 클러스터에 표시됩니다.

'D'(주행), 'R'(후진) 및 수동 변속 모드 구간(+, -)에서는 브레이크 페달을 밟고 있지 않으면 가속 페달을 밟지 않아도 차량이 전진하거나 후진합니다.

차량을 멈추려면 반드시 브레이크 페달을 밟으십시오.

경고

- 변속 시 클러스터의 변속단 표시 및 변속레버 옆의 해당 표시등이 켜졌는지 반드시 확인하십시오.
- 미끄러운 도로에서 급격하게 엔진 브레이크를 조작(수동 모드에서 고단에서 저단으로 조작)하면 타이어가 미끄러질 위험이 있으므로 조작하지 마십시오.

변속 위치별 기능

P(Park): 주차

- 주차하거나 시동을 걸 때 사용합니다. (차 바퀴가 고정됨)
- 브레이크 페달을 밟은 상태에서 변속레버를 'P'(주차) 위치에 두고 주차 브레이크를 거십시오.

경고

주정차 시 'P'(주차)로 변속했다더라도 반드시 주차 브레이크를 거십시오.

주의

반드시 차량이 정지한 상태에서 'P'(주차)로 변속하십시오. 차량이 움직이는 상태에서 변속하면 변속기가 손상될 수 있습니다.

알아두기

IVT 변속기 시스템 자동점검을 위해서 'P'(주차) 상태에서 엔진 RPM 변동이 발생할 수 있습니다.

R(Reverse): 후진

- 차량이 후진할 때 사용합니다.
- 브레이크 페달을 밟은 상태에서 변속레버를 'R'(후진) 위치에 두십시오.

경고

반드시 차를 정지시킨 후 'R'(후진)로 변속하십시오. 차가 움직이는 상태에서 'R'(후진)로 변속하는 경우, 예기치 못한 사고가 날 수 있습니다.

주의

- 주행 중 잠시 차를 멈출 경우, 브레이크 페달을 확실히 밟지 않으면 차가 움직일 수 있으므로 주의하십시오.
- 변속레버를 'R'(후진) 위치로 이동할 때나 'R'(후진) 위치에서 다른 위치로 이동할 때는 차를 완전히 멈춘 후 하십시오. 만약 주행 중에 'R'(후진)로 변속하면 변속기가 손상될 수 있습니다.

N(Neutral): 중립

- 주행 중 정차 시간이 길어질 때 사용합니다.
- 바퀴와 변속기가 잠겨 있지 않습니다. 주행 중 정차할 때는 브레이크 페달을 밟거나 주차 브레이크를 거십시오.

주의

안전을 위하여 반드시 'P'(주차) 위치에서 시동을 거십시오.

경고

주행 중 변속레버를 'N'(중립) 위치에 두면 엔진 브레이크가 작동하지 않아 예기치 못한 사고가 날 수 있으므로 주행 중에는 'N'(중립) 위치로 변속하지 마십시오.

i 알아두기

이중 주차 또는 자동 세차기 사용 목적으로 시동을 끈 상태에서 'N'(중립)을 유지하고 싶은 경우 'N'(중립)단 주차를 참고하십시오.

D(Drive): 주행

- 전진할 때 사용합니다.
- 변속기가 출발에서 고속 주행까지 최적의 변속비로 자동 변속됩니다.
- 차량을 출발시킬 때는 기어 'P'(주차) 상태에서 시동을 켜고 후 브레이크 페달을 밟은 상태에서 'D'(주행)로 변속하십시오. 그 후 브레이크 페달에서 발을 떼면서 차량이 서서히 움직이는 것을 확인하고 가속 페달을 천천히 밟아 출발하십시오.

! 주의

주행 중 차량을 잠시 멈출 경우, 브레이크 페달을 세게 밟지 않으면 차가 움직일 수 있으니 주의하십시오.

! 경고

- 언덕길에서 차를 멈추었다 출발할 때는 기어가 'D'(주행) 상태이더라도 가속 페달이나 브레이크 페달을 밟지 않으면 차가 뒤로 밀려 큰 사고가 날 수 있으니 주의하십시오.
- 기어를 'D'(주행)로 변속할 때는 차가 완전히 멈춘 상태에서 변속하십시오.

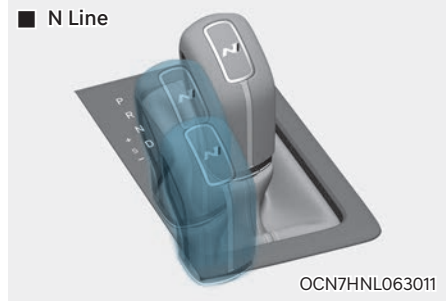
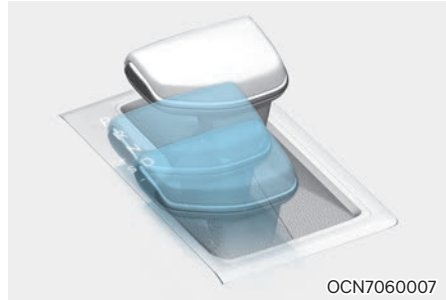

DS(Drive Sporty) 모드

DS 모드는 일시적으로 스포티한 운전을 원할 경우 조작 편의성을 위해 제공된 자동 변속 모드입니다. 변속레버를 'D'(주행)에서 좌측 'S'로 이동시키면 선택한 드라이브 모드보다 우선 순위로 작동하며 클러스터에 S로 변속단이 표시됩니다.

i 알아두기

DS 모드 작동 상태에서 변속레버를 위(+) 또는 아래(-)로 조작할 경우, 수동 변속 모드로 전환됩니다.

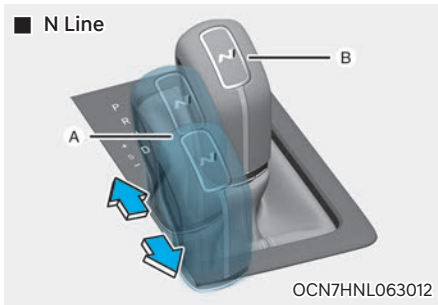
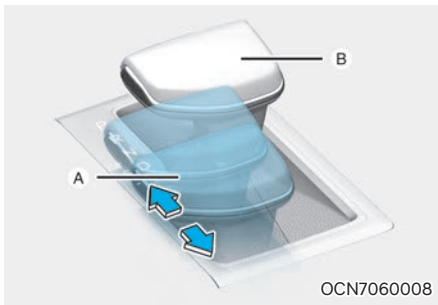

[A]: 수동 변속 모드, [B]: 자동 변속 모드

수동 변속 모드(+, -)

• + (UP)

수동변속기처럼 레버를 + 방향으로 한 번 밀어줄 때마다 1속씩 상승하여 8속까지 변속할 수 있습니다. 가속 페달을 밟으면서 작동시킬 수 있습니다.

• - (DOWN)

브레이크를 밟으면 속도에 따라 8속~1속까지 자동적으로 변속합니다. 또한 레버를 - 방향으로 한 번 밀어줄 때마다 1속씩 내려갑니다.

엔진 브레이크를 사용하고자 할 때는 브레이크 페달을 밟으면서 레버를 - 방향으로 밀어 1속씩 내리십시오.

⚠ 주의

주행 중 잠시 멈출 경우, 브레이크 페달을 확실히 밟지 않으면 차량이 움직일 수 있으니 주의하십시오.

- 수동 변속 모드는 1속에서 8속의 전진 변속만 가능하며, 후진 및 주차시에는 'R'(후진), 'P'(주차)를 선택하십시오.

변속레버를 - 방향으로 빠르게 2회 조작하면 차속에 따라 3속에서 1속, 4속에서 2속으로 변속하는 것이 가능합니다.

수동 변속 모드에서 주행 중 차속이 내려가면 자동으로 저단 변속되어 정지 시에는 1속으로 변속됩니다.

i 알아두기

주행 성능을 확보하기 위하여 차속에 따라 + 방향으로 조작하여도 변속이 되지 않는 경우가 있으며, 또한 엔진의 과도한 회전을 방지하기 위하여 차속에 따라 - 방향으로 조작하여도 변속이 되지 않는 경우가 있습니다.

⚠ 주의

- 수동 변속 모드에서 고단으로의 변속은 그때의 도로 조건에 맞추어 적정 시기에 변속을 하십시오.
- 급격한 엔진 브레이크 및 급가속은 고장의 원인이 됩니다. 도로상태 및 주행속도에 따라 적절한 변속을 하십시오.

N(중립)단 주차

외부에서 차량을 밀어 움직일 수 있게 주차하려면 다음과 같이 하십시오.

주의

평지에서만 'N'(중립)단 주차를 하십시오. 경사로에서는 차가 움직여서 안전사고가 발생할 수 있습니다.

바퀴 구동이 필요한 자동세차기를 이용할 때는 변속레버를 'N'(중립) 위치에 두십시오.

경고

필요한 경우 외에는 안전을 위해 항상 기어를 'P'(주차) 상태에 두고 주차 브레이크를 거십시오.

시동 'ON' 또는 시동 상태에서 주차 브레이크를 푸십시오. 'P'(주차) 위치에서만 시동 버튼을 'OFF' 상태로 전환할 수 있습니다. 'P'(주차) 위치는 변속기가 잠기는 위치로, 차를 쉽게 움직일 수 없는 변속단입니다.

만약 자동 정차 기능(Auto Hold)이 작동되어 있으면, AUTO HOLD 버튼을 눌러 기능을 해제하십시오.

시동 버튼을 'OFF' 상태로 전환한 후, 3분 이내에 브레이크 페달을 밟고 변속레버를 'N'(중립) 위치에 두십시오. (시동 'OFF' 후, 3분 이내에는 'P'(주차) 위치 ↔ 'N'(중립) 위치로 자유롭게 변속이 가능합니다.)

알아두기

시동 버튼을 'OFF' 상태로 전환한 후, 3분 이후에는 브레이크 페달을 밟더라도 'N'(중립) 위치로 변속이 불가능합니다. 이 경우 시동 버튼을 눌러 'ON' 상태 또는 시동 상태로 전환 후 다시 시동 버튼을 눌러 'OFF' 상태로 전환하면 다시 3분 동안 'N'(중립) 위치로 변속이 가능합니다.

변속레버 잠금 장치(Shift Lock)

기어를 'P'(주차) 위치에서 'R'(후진) 위치로 변속하고자 할 때, 운전자의 오조작을 방지하기 위한 기능입니다. 시동이 걸린 상태에서 브레이크 페달을 밟아야만 변속할 수 있습니다.

'P'(주차) 위치에서 'R'(후진) 위치로 변속하고자 할 때는 다음과 같이 하십시오.

1. 브레이크 페달을 밟고 계십시오.
2. 시동을 'ON' 상태로 하십시오.
3. 변속레버 버튼을 누르고 변속레버를 다른 위치로 변속하십시오.
 - 변속레버가 'P'(주차) 위치에서 브레이크 페달을 반복적으로 밟고 해제하면 변속기를 잠고 해제하는 정상적인 작동음이 들릴 수 있습니다.
 - 'N'(중립) 위치에서 'D'(주행) 위치로 변속할 때는 변속레버 잠금 장치가 작동하지 않으므로 반드시 'P'(주차) 위치에서 시동을 거십시오.
 - 변속레버 잠금 장치(Shift Lock)는 브레이크 페달을 밟고, 변속레버를 움직여야 잠금장치가 해제되므로 해제 순서를 반드시 준수 하십시오.

변속레버가 움직이지 않을 경우

배터리가 방전되었거나 또는 시동 'ON' 상태가 아니면 브레이크 페달을 밟아도 변속레버가 'P'(주차)위치에서 'R'(후진) 위치로 움직이지 않습니다. 이 때는 반드시 평지에서 다음 사항을 따르십시오.

• 배터리 점프 후 중립 변경

1. 타차량의 배터리나 보조 배터리를 점프 케이블을 이용하여 엔진룸 점프 스타트 단자에 연결하십시오.

알아두기

자세한 내용은 8장 '점프 스타트'를 참고하십시오.

2. 시동 'ON' 상태에서 주차 브레이크를 해제하십시오.
3. N(중립)단 주차 항목을 참고하여 중립으로 변경하십시오.

• 배터리 점프가 어려울 경우 중립 변경

1. 변속 레버의 부츠를 노브 상단 방향으로 당겨 콘솔에서 분리하십시오.

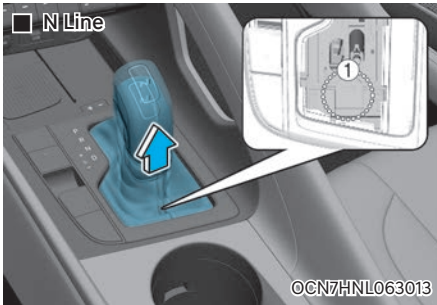
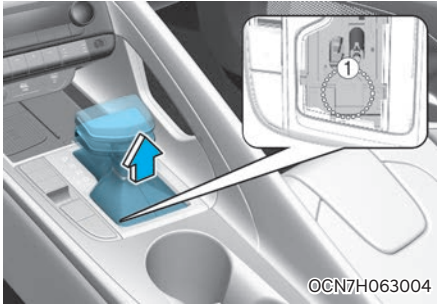

2. 레버 로드 뒤쪽에 위치한 버튼(1)을 공구(드라이버 등)를 사용하여 누른 상태에서 'N'(중립) 위치로 변경하십시오.

⚠ 주의

변속레버의 부츠를 분리할 때 커버가 손상되지 않도록 조심하십시오.

단, 다음과 같은 현상이 발생하면 즉시 가까운 당사 직영 하이테크센터나 블루핸즈에서 점검을 받으십시오.

- 변속레버 잠금 장치(Shift Lock) 기능이 작동하지 않을 때
- 시동이 'ON'인 상태에서, 브레이크 페달을 밟았는데도 변속레버가 'P'(주차) 위치에서 'R'(후진) 위치로 움직이지 않을 때

■ 올바른 운전 요령

- 시동을 걸 때는 기어가 'P'(주차) 상태이고 주차 브레이크가 걸려 있는지 확인한 후 반드시 브레이크 페달을 밟은 상태에서 거십시오.
- 엔진 회전수(RPM)가 높을 때는 어떤 위치로도 변속하지 마십시오.
- 변속할 때는 반드시 브레이크 페달을 밟은 상태에서 클러스터의 표시등을 확인하면서 변속한 후 서서히 브레이크 페달에서 발을 떼십시오.
- IVT 변속기가 장착된 차량은 'R'(후진), 'D'(주행), 수동 변속 모드(+, -)에서 가속 페달을 밟지 않아도 차량이 움직일 수 있으므로 정차 중에는 반드시 브레이크 페달을 밟고 주차 브레이크를 반드시 체결하십시오.
- 언덕길에서 정차할 때는 가속 페달을 이용하여 차를 정지시키려 하지 말고 브레이크 페달을 밟으십시오.
- 오르막길에서 서 있을 때는 엔진의 힘을 이용하여 정차하지 말고 주차 브레이크를 걸어 두거나 브레이크 페달을 밟으십시오.
- 어떤 변속 단에서든 브레이크 페달을 밟은 상태에서 가속 페달을 밟지 마십시오.
- 주정차 중 엔진을 지나치게 고속으로 회전시키지 마십시오.

⚠ 경고

- 주행 중에는 기어를 'N'(중립)으로 변속하지 마십시오.
- 주정차 시 기어가 'P'(주차) 상태가 아니면 외부 충격에 의해 차량이 움직일 수 있습니다. 잠시라도 차에서 내릴 때는 안전을 위해 항상 'P'(주차)로 변속한 후 주차 브레이크를 걸어 두고 브레이크 페달을 밟은 상태에서 시동을 끄십시오.
- 오르막길이나 내리막길에서는 반드시 전진할 때는 'D'(주행), 후진할 때는 'R'(후진)로 변속한 후 클러스터에 표시된 변속 단을 확인하고 주행하십시오. 주행 방향과 반대로 변속한 상태에서 차량이 움직일 경우, 시동이 꺼지고 브레이크 성능이 저하될 수 있어 위험합니다.

출발하는 경우

1. 브레이크 페달을 밟은 채로 변속레버를 조작하십시오.
2. 브레이크 페달에서 발을 떼어 차량이 서서히 움직이는 것을 확인한 후에 가속 페달을 천천히 밟고 출발하십시오.

주의

기어가 'D'(주행), 'R'(후진), 수동 변속 모드(+, -) 상태면 가속 페달을 밟지 않아도 차량이 전진하거나 후진할 수 있습니다. 특히 엔진 회전수가 높을 때(외부 온도에 따라 약 1,500-2,000 RPM 이상)는 차량이 갑자기 움직일 수 있습니다.

경고

- 기어를 'N'(중립) 또는 'P'(주차) 상태에서 다른 단으로 변속할 때는 반드시 브레이크 페달을 밟은 상태에서 변속하십시오.
- 가속 페달을 밟은 상태로 변속하면 차량이 갑자기 움직여 사고가 날 수 있습니다.

주행 중 급가속을 원할 때

'D'(주행) 상태에서 가속 페달을 끝까지 밟으면 저단 변속하여 급가속하게 됩니다. 다른 차량을 추월할 때는 추돌을 방지하기 위해 앞차와의 거리를 충분히 확보하십시오.

정지했다가 언덕길로 주행하고자 할 때

정지했다가 오르막길로 올라가려면 브레이크 페달을 밟은 상태에서 적재량과 경사도에 따라 기어를 'D'(주행) 또는 수동 변속 모드의 1단 상태에 놓은 후 주차 브레이크를 해제하십시오.

- 급한 오르막길에서 정차 후에 출발하면 차량이 뒤로 밀릴 수 있습니다.

자동변속기 ⊕ 사양 적용시

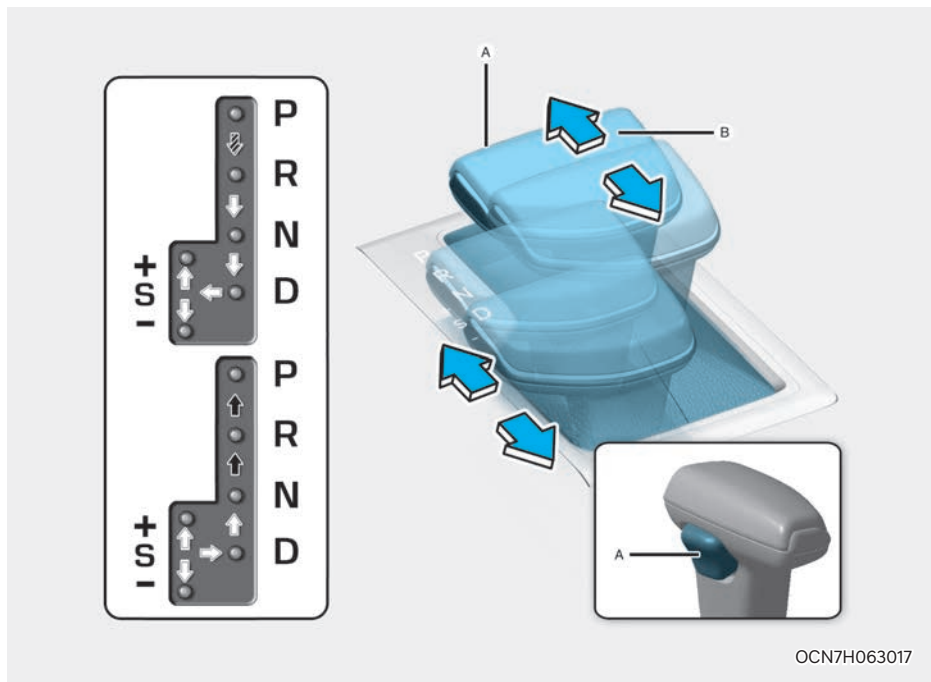

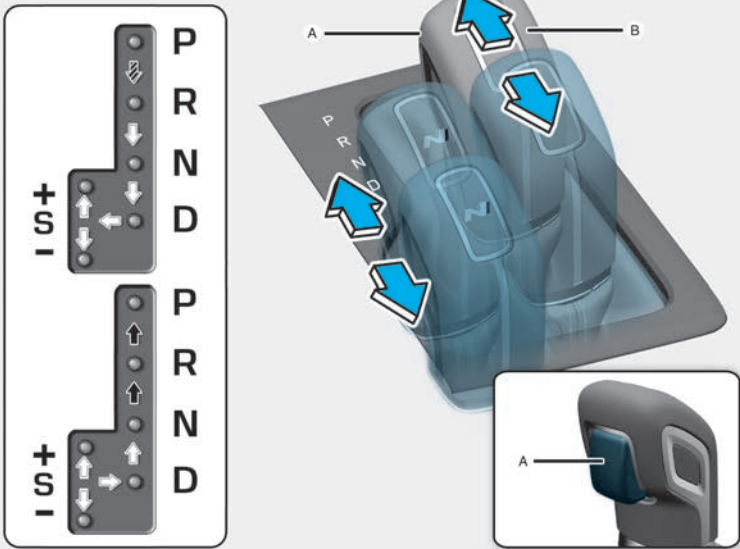

■ N Line



OCN7NHL063008

[A]: 변속레버 버튼, [B]: 변속레버

-  브레이크 페달을 밟고 변속레버 버튼을 눌러야 작동 가능(변속레버 잠금장치 장착)
-  변속레버 버튼을 눌러야 작동 가능
-  변속레버를 그대로 작동 가능

i **알아두기**

변속레버를 움직일 때는 반드시 브레이크 페달을 밟은 상태에서 레버를 조작하십시오.

자동변속기

자동변속기는 변속 위치, 차량 속도, 가속 페달의 위치에 따라 1속~6속까지 자동으로 변속합니다. 변속 위치는 클러스터에 표시됩니다.

'D'(주행), 'R'(후진) 및 수동 변속 모드 구간(+, -)에서는 브레이크 페달을 밟고 있지 않으면 가속 페달을 밟지 않아도 차량이 전진하거나 후진합니다.

차량을 멈추려면 반드시 브레이크 페달을 밟으십시오.

경고

- 변속 시 클러스터의 변속단 표시 및 변속레버 옆의 해당 표시등이 켜졌는지 반드시 확인하십시오.
- 미끄러운 도로에서 급격하게 엔진 브레이크를 조작(수동 모드에서 고단에서 저단으로 조작)하면 타이어가 미끄러질 위험이 있으므로 조작하지 마십시오.

변속 위치별 기능

P(Park): 주차

- 주차하거나 시동을 걸 때 사용합니다. (차 바퀴가 고정됨)
- 브레이크 페달을 밟은 상태에서 변속레버를 'P'(주차) 위치에 두고 주차 브레이크를 거십시오.

경고

주정차 시 'P'(주차)로 변속했다더라도 반드시 주차 브레이크를 거십시오.

주의

반드시 차량이 정지한 상태에서 'P'(주차)로 변속하십시오. 차량이 움직이는 상태에서 변속하면 변속기가 손상될 수 있습니다.

R(Reverse): 후진

- 차량이 후진할 때 사용합니다.
- 브레이크 페달을 밟은 상태에서 변속레버를 'R'(후진) 위치에 두십시오.

경고

반드시 차를 정지시킨 후 'R'(후진)로 변속하십시오. 차가 움직이는 상태에서 'R'(후진)로 변속하는 경우, 예기치 못한 사고가 날 수 있습니다.

주의

- 주행 중 잠시 차를 멈출 경우, 브레이크 페달을 확실히 밟지 않으면 차가 움직일 수 있으므로 주의하십시오.
- 변속레버를 'R'(후진) 위치로 이동할 때나 'R'(후진) 위치에서 다른 위치로 이동할 때는 차를 완전히 멈춘 후 하십시오. 만약 주행 중에 'R'(후진)로 변속하면 변속기가 손상될 수 있습니다.

N(Neutral): 중립

- 주행 중 정차 시간이 길어질 때 사용합니다.
- 바퀴와 변속기가 잠겨 있지 않습니다. 주행 중 정차할 때는 브레이크 페달을 밟거나 주차 브레이크를 거십시오.

주의

안전을 위하여 반드시 'P'(주차) 위치에서 시동을 거십시오.

경고

주행 중 변속레버를 'N'(중립) 위치에 두면 엔진 브레이크가 작동하지 않아 예기치 못한 사고가 날 수 있으므로 주행 중에는 'N'(중립) 위치로 변속하지 마십시오.

i 알아두기

이중 주차 또는 자동 세차기 사용 목적으로 시동을 끈 상태에서 'N'(중립)을 유지하고 싶은 경우 'N'(중립)단 주차를 참고하십시오.

D(Drive): 주행

- 전진할 때 사용합니다.
- 적절한 연비와 힘을 제공하는 속도를 변속기가 1속~6속 사이에서 자동으로 선택하여 변속합니다.
- 차량을 출발시킬 때는 기어 'P'(주차) 상태에서 시동을 켜 후 브레이크 페달을 밟은 상태에서 'D'(주행)로 변속하십시오. 그 후 브레이크 페달에서 발을 떼면서 차량이 서서히 움직이는 것을 확인하고 가속 페달을 천천히 밟아 출발하십시오.

! 주의

주행 중 차량을 잠시 멈출 경우, 브레이크 페달을 세게 밟지 않으면 차가 움직일 수 있으니 주의하십시오.

! 경고

- 언덕길에서 차를 멈추었다 출발할 때는 기어가 'D'(주행) 상태이더라도 가속 페달이나 브레이크 페달을 밟지 않으면 차가 뒤로 밀려 큰 사고가 날 수 있으니 주의하십시오.
- 기어를 'D'(주행)로 변속할 때는 차가 완전히 멈춘 상태에서 변속하십시오.

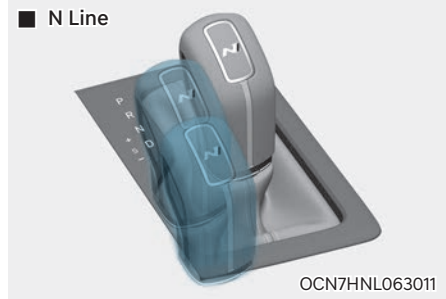
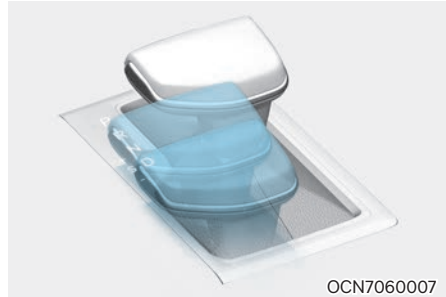

DS(Drive Sporty) 모드

DS 모드는 일시적으로 스포티한 운전을 원할 경우 조작 편의성을 위해 제공된 자동 변속 모드입니다. 변속레버를 'D'(주행)에서 좌측 'S'로 이동시키면 선택한 드라이브 모드보다 우선 순위로 작동하며 클러스터에 S로 변속단이 표시됩니다.

i 알아두기

DS 모드 작동 상태에서 변속레버를 위(+) 또는 아래(-)로 조작할 경우, 수동 변속 모드로 전환됩니다.

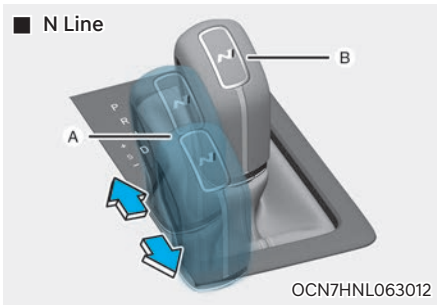
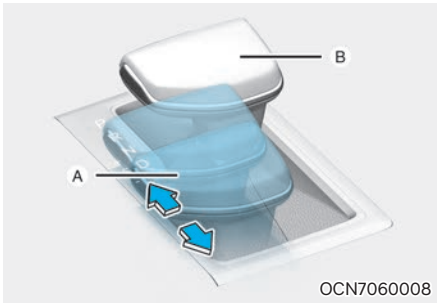

[A]: 수동 변속 모드, [B]: 자동 변속 모드

수동 변속 모드(+, -)

• + (UP)

수동변속기처럼 레버를 + 방향으로 한 번 밀어줄 때마다 1속씩 상승하여 7속까지 변속할 수 있습니다. 가속 페달을 밟으면서 작동시킬 수 있습니다.

• - (DOWN)

브레이크를 밟으면 속도에 따라 7속~1속까지 자동적으로 변속합니다. 또한 레버를 - 방향으로 한 번 밀어줄 때마다 1속씩 내려갑니다.

엔진 브레이크를 사용하고자 할 때는 브레이크 페달을 밟으면서 레버를 - 방향으로 밀어 1속씩 내리십시오.

⚠ 주의

주행 중 잠시 멈출 경우, 브레이크 페달을 확실히 밟지 않으면 차량이 움직일 수 있으니 주의하십시오.

- 수동 변속 모드는 1속에서 7속의 전진 변속만 가능하며, 후진 및 주차시에는 'R'(후진), 'P'(주차)를 선택하십시오.

변속레버를 - 방향으로 빠르게 2회 조작하면 차속에 따라 3속에서 1속, 4속에서 2속으로 변속하는 것이 가능합니다.

수동 변속 모드에서 주행 중 차속이 내려가면 자동으로 저단 변속되어 정지 시에는 1속으로 변속됩니다.

⚠ 주의

- 수동 변속 모드에서 고단으로의 변속은 그때의 도로 조건에 맞추어 적정 시기에 변속을 하십시오.
- 급격한 엔진 브레이크 및 급가속은 고장의 원인이 됩니다. 도로상태 및 주행속도에 따라 적절한 변속을 하십시오.

N(중립)단 주차

외부에서 차량을 밀어 움직일 수 있게 주차하려면 다음과 같이 하십시오.

주의

평지에서만 'N'(중립)단 주차를 하십시오. 경사로에서는 차가 움직여서 안전사고가 발생할 수 있습니다.

바퀴 구동이 필요한 자동세차기를 이용할 때는 변속레버를 'N'(중립) 위치에 두십시오.

경고

필요한 경우 외에는 안전을 위해 항상 기어를 'P'(주차) 상태에 두고 주차 브레이크를 거십시오.

시동 'ON' 또는 시동 상태에서 주차 브레이크를 푸십시오. 'P'(주차) 위치에서만 시동 버튼을 'OFF' 상태로 전환할 수 있습니다. 'P'(주차) 위치는 변속기가 잠기는 위치로, 차를 쉽게 움직일 수 없는 변속단입니다.

만약 자동 정차 기능(Auto Hold)이 작동되어 있으면, AUTO HOLD 버튼을 눌러 기능을 해제하십시오.

시동 버튼을 'OFF' 상태로 전환한 후, 3분 이내에 브레이크 페달을 밟고 변속레버를 'N'(중립) 위치에 두십시오.

(시동 'OFF' 후, 3분 이내에는 'P'(주차) 위치 ↔ 'N'(중립) 위치로 자유롭게 변속이 가능합니다.)

알아두기

시동 버튼을 'OFF' 상태로 전환한 후, 3분 이후에는 브레이크 페달을 밟더라도 'N'(중립) 위치로 변속이 불가능합니다. 이 경우 시동 버튼을 눌러 'ON' 상태 또는 시동 상태로 전환 후 다시 시동 버튼을 눌러 'OFF' 상태로 전환하면 다시 3분 동안 'N'(중립) 위치로 변속이 가능합니다.

변속레버 잠금 장치(Shift Lock)

기어를 'P'(주차) 위치에서 'R'(후진) 위치로 변속하고자 할 때, 운전자의 오조작을 방지하기 위한 기능입니다. 시동이 걸린 상태에서 브레이크 페달을 밟아야만 변속할 수 있습니다.

'P'(주차) 위치에서 'R'(후진) 위치로 변속하고자 할 때는 다음과 같이 하십시오.

1. 브레이크 페달을 밟으십시오.
2. 시동을 'ON' 상태로 하십시오.
3. 변속레버 버튼을 누르고 변속 레버를 다른 위치로 변속하십시오.
 - 변속레버가 'P'(주차) 위치에서 브레이크 페달을 반복적으로 밟고 해제하면 변속기를 잠그고 해제하는 정상적인 작동음이 들릴 수 있습니다.
 - 'N'(중립) 위치에서 'D'(주행) 위치로 변속할 때는 변속레버 잠금 장치가 작동하지 않으므로 반드시 'P'(주차) 위치에서 시동을 거십시오.
 - 변속레버 잠금 장치는 브레이크 페달을 밟고, 변속레버를 움직여야 잠금 장치가 해제되므로 해제 순서를 반드시 준수하십시오.

변속레버가 움직이지 않을 경우

배터리가 방전되었거나 또는 시동 'ON' 상태가 아니면 브레이크 페달을 밟아도 변속레버가 'P'(주차) 위치에서 'R'(후진) 위치로 움직이지 않습니다. 이 때는 반드시 평지에서 다음 사항을 따르십시오.

• 배터리 점프 후 중립 변경

1. 타차량의 배터리나 보조 배터리를 점프 케이블을 이용하여 엔진룸 점프 스타트 단자에 연결하십시오.

i 알아두기

자세한 내용은 8장 '점프 스타트'를 참고하십시오.

2. 시동 'ON' 상태에서 주차 브레이크를 해제하십시오.
3. N(중립)단 주차 항목을 참고하여 중립으로 변경하십시오.

• 배터리 점프가 어려울 경우 중립 변경

1. 변속레버의 부츠를 당겨 콘솔에서 분리합니다.

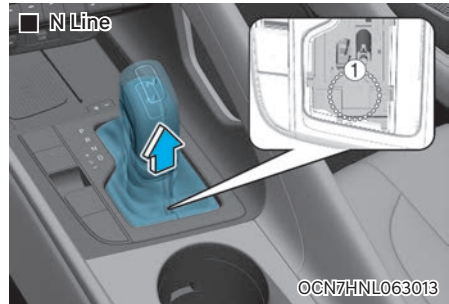
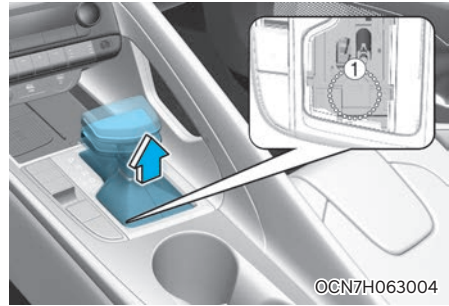

2. 레버 로드 뒤쪽에 위치한 버튼(1)을 공기(드라이버 등)를 사용하여 누른 상태에서 'N'(중립) 위치로 변경하십시오.

! 주의

변속레버의 부츠를 분리할 때 커버가 손상되지 않도록 조심하십시오.

단, 다음과 같은 현상이 발생하면 즉시 가까운 당사 직영 하이테크센터나 블루핸즈에서 점검을 받으십시오.

- 변속레버 잠금 장치(Shift Lock) 기능이 작동하지 않을 때
- 시동이 'ON'인 상태에서, 브레이크 페달을 밟았는데도 변속레버가 'P'(주차)위치에서 'R'(후진) 위치로 움직이지 않을 때

■ 올바른 운전 요령

- 시동을 걸 때는 기어가 'P'(주차) 상태이고 주차 브레이크가 걸려 있는지 확인한 후 반드시 브레이크 페달을 밟은 상태에서 거십시오.
- 엔진 회전수(RPM)가 높을 때는 어떤 위치로도 변속하지 마십시오.
- 변속할 때는 반드시 브레이크 페달을 밟은 상태에서 클러스터의 표시등을 확인하면서 변속한 후 서서히 브레이크 페달에서 발을 떼십시오.
- 자동변속기가 장착된 차량은 'R'(후진), 'D'(주행), 수동 변속 모드(+, -)에서 가속 페달을 밟지 않아도 차량이 움직일 수 있으므로 정차 중에는 반드시 브레이크 페달을 밟고 주차 브레이크를 반드시 체결하십시오.
- 언덕길에서 정차할 때는 가속 페달을 이용하여 차를 정지시키려 하지 말고 브레이크 페달을 밟으십시오.
- 오르막길에서 서 있을 때는 엔진의 힘을 이용하여 정차하지 말고 주차 브레이크를 걸어 두거나 브레이크 페달을 밟으십시오.
- 어떤 변속 단에서도 브레이크 페달을 밟은 상태에서 가속 페달을 밟지 마십시오.
- 주정차 중 엔진을 지나치게 고속으로 회전시키지 마십시오.

⚠ 경고

- 주행 중에는 기어를 'N'(중립)으로 변속하지 마십시오.
- 주정차 시 기어가 'P'(주차) 상태가 아니면 외부 충격에 의해 차량이 움직일 수 있습니다. 잠시라도 차에서 내릴 때는 안전을 위해 항상 'P'(주차)로 변속한 후 주차 브레이크를 걸어 두고 브레이크 페달을 밟은 상태에서 시동을 끄십시오.
- 오르막길이나 내리막길에서는 반드시 전진할 때는 'D'(주행), 후진할 때는 'R'(후진)로 변속한 후 클러스터에 표시된 변속 단을 확인하고 주행하십시오.
주행 방향과 반대로 변속한 상태에서 차량이 움직일 경우, 시동이 꺼지고 브레이크 성능이 저하될 수 있어 위험합니다.

출발하는 경우

1. 브레이크 페달을 밟은 채로 변속레버를 조작하십시오.
2. 브레이크 페달에서 발을 떼어 차량이 서서히 움직이는 것을 확인한 후에 가속 페달을 천천히 밟고 출발하십시오.

⚠ 주의

기어가 'D'(주행), 'R'(후진), 수동 변속 모드(+, -) 상태면 가속 페달을 밟지 않아도 차량이 전진하거나 후진할 수 있습니다. 특히 엔진 회전수가 높을 때(외부 온도에 따라 약 1,500-2,000 RPM 이상)는 차량이 갑자기 움직일 수 있습니다.

⚠ 경고

- 기어를 'N'(중립) 또는 'P'(주차) 상태에서 다른 단으로 변속할 때는 반드시 브레이크 페달을 밟은 상태에서 변속하십시오.
- 가속 페달을 밟은 상태로 변속하면 차량이 갑자기 움직여 사고가 날 수 있습니다.

주행 중 급가속을 원할 때

'D'(주행) 상태에서 가속 페달을 끝까지 밟으면 저단 변속하여 급가속하게 됩니다. 다른 차량을 추월할 때는 추돌을 방지하기 위해 앞차와의 거리를 충분히 확보하십시오.

정지했다가 언덕길로 주행하고자 할 때

정지했다가 오르막길로 올라가려면 브레이크 페달을 밟은 상태에서 적재량과 경사도에 따라 기어를 'D'(주행) 또는 수동 변속 모드의 1단 상태에 놓은 후 주차 브레이크를 해제하십시오.

- 급한 오르막길에서 정차 후에 출발하면 차량이 뒤로 밀릴 수 있습니다.

패들 쉬프트 + 사양 적용시

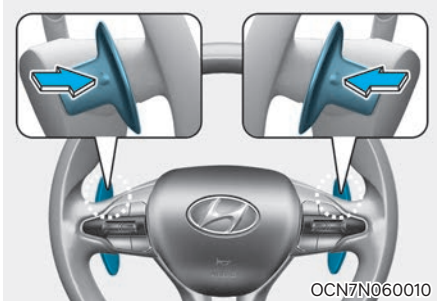

패들 쉬프트는 스티어링 휠에서 손을 떼지 않고 변속할 수 있는 변속 장치로 다음과 같이 작동합니다.

- 자동 변속 모드에서 + 또는 - 레버를 한 번 당기면 한 단 올라가거나 내려가면서 수동 변속 모드로 전환됩니다. 이후 + 또는 - 레버를 당길 때마다 한 단 씩 수동 변속이 일어납니다.
- 다음과 같은 경우에는 수동 변속 모드에서 자동 변속 모드로 전환됩니다.
 - 패들 쉬프트 + 레버를 1초 이상 당길 경우
 - 차량 속도가 2 km/h 이하로 내려갈 경우
 - 6초 이상 가속 페달을 밟은 상태로 정속 주행할 경우(스포츠타 모드 예외)
 - 변속 레버를 'D'(주행) 위치로 옮겼을 경우

주의

+ 또는 - 레버를 동시에 당기거나 한쪽 레버를 당긴 상태에서 다른 쪽 레버를 당기면 변속되지 않습니다.

제동 장치

■ 브레이크

- 브레이크 페달을 밟을 때는 여러 번에 걸쳐 밟으십시오. 브레이크 성능을 좋게 하는 것은 물론 뒤따르는 차에 제동 상황을 미리 알려 주어 추돌 사고를 방지할 수 있습니다.
- 내리막길에서 브레이크 페달을 장시간 밟으면 브레이크 성능이 저하되므로 반드시 엔진 브레이크와 함께 사용하십시오.
- 브레이크가 걸리지 않는 차나 ABS를 장착한 차는 브레이크 페달을 펌프질하듯이 밟지 마십시오.
- 특정 주행 조건이나 날씨 상태에서 브레이크 페달을 밟을 때 일시적으로 차량에 “깁”이나 기타 소음이 발생할 수 있습니다. 이는 브레이크 작동에 문제가 있는 것은 아닙니다.
- 브레이크에 제설제가 묻은 경우, 안전한 장소에서 브레이크를 밟아 브레이크 디스크와 패드에 묻은 제설제를 제거하십시오. 제설제로 인해 브레이크 디스크와 패드가 비정상적으로 마모되거나 소음이 발생할 수 있습니다.

경고

- 가파르거나 긴 언덕길을 내려올 때 지속적인 브레이크 페달 사용은 브레이크 과열 및 브레이크 장치의 일시적인 고장을 야기할 수 있으므로 저단 기어(엔진 브레이크)를 사용하십시오.
- 브레이크 장치가 젖을 정도로 깊은 물이 있는 곳을 주행하는 것은 정상적인 브레이크 작동을 방해합니다. 브레이크 장치가 젖어 제동효과가 떨어졌을 때는 브레이크를 건조하기 위해 안전거리를 유지한 상태에서 정상적인 브레이크 작동 시까지 수 회 가볍게 브레이크 페달을 밟으십시오. 물이 고인 곳을 주행했을 때나 세차 후에는 브레이크 성능을 점검하십시오.
- 페달을 잘못 밟을 수 있으므로 브레이크 페달 및 가속 페달의 위치가 분명치 않으면 운전하지 마십시오. 브레이크 페달 대신 가속 페달을 밟으면 사고가 일어나 심각한 부상을 입거나 또는 사망할 수 있습니다.

디스크 브레이크 마모 표시

- 이 차는 디스크 브레이크가 장착되어 있습니다. 브레이크 패드가 마모되어 새 패드로 교체할 시기가 되면 앞 또는 뒤 브레이크에서 '깹' 하는 소리가 납니다. 브레이크 페달을 밟을 때 이 소리를 들을 수 있습니다. 브레이크 디스크 또한 정상 사용에 의해 마모되며, 한계치 이상 마모되면 제동시 떨림 또는 소음이 발생할 수 있습니다. 이때는 가까운 당사 직영 하이테크센터나 블루핸즈에서 브레이크 점검을 받으십시오.
- 브레이크 장치를 수리하는 비용을 절감하려고 브레이크 패드가 마모된 상태에서 계속 주행하지 마십시오.
- 브레이크 패드를 교체할 때는 왼쪽, 오른쪽 세트로 교체하십시오.

경고

브레이크에서 고주파 경고음('깹'하는 소리)이 나면 당사 직영 하이테크센터나 블루핸즈에서 점검을 받으십시오. 그렇지 않을 경우 브레이크가 작동되지 않아 심각한 사고가 날 수 있습니다.

■ 바른 제동 요령

- 브레이크 페달을 2~3회에 걸쳐서 밟으면 브레이크 성능을 좋게 하는 것은 물론 뒤따르는 차에 제동 상황을 미리 알려주어 추돌 사고를 방지할 수 있습니다.
- 브레이크 페달을 밟을 때는 차가 멈추는 데 필요한 만큼의 힘으로 밟으십시오.
- 가파르거나 긴 내리막길을 내려올 때 브레이크 페달을 계속 밟으면 브레이크가 과열되어 브레이크 제동력의 급격한 저하를 일으킬 수 있으므로 저단 기어를 사용하거나 속도를 서서히 줄이면서 차레대로 저단으로 변속하는 엔진 브레이크를 함께 사용하여 속도를 줄이십시오.
- 엔진 회전수(RPM)가 필요 이상으로 올라갈 경우에는 엔진 각 부분에 무리가 생겨 엔진이 손상될 수 있으므로 주의하십시오.

■ 주차 브레이크 사양 적용시

작동

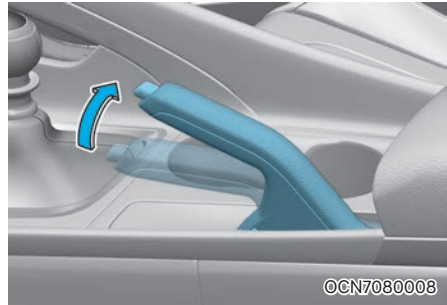

차를 정지시키고 브레이크 페달을 밟은 상태에서 주차 브레이크 레버를 끝까지 당겨 놓으십시오.

- 브레이크가 작동하지 않는 위급 상황에서 주차 브레이크를 사용할 수 있습니다. 그러나 제동거리는 정상적인 제동거리보다 더욱 길어집니다.
- 빙판길이나 눈길과 같이 미끄러지기 쉬운 길에서는 차가 제동을 걸 때 회전할 수 있으므로 주의해서 사용하십시오.
- 주차 브레이크를 완전히 걸어 놓은 다음 변속레버를 'P'(주차) 위치에 두십시오.

겨울철에는 주차 브레이크 관련 장치가 동결될 수 있습니다. 경사지가 아닌, 평탄하고 안전한 곳에 차를 주차할 때는 주차 브레이크를 거는 대신 주차한 후 바퀴에 고임목을 괴십시오.

경고

- 본 차량에 대한 지식이 없는 사람 또는 유아나 어린이가 주차 브레이크에 손대지 못하도록 하십시오. 주차 브레이크를 풀 경우 주·정차 상태에 따라 사고가 날 수 있습니다.
- 긴급상황을 제외하고 주행 중에는 절대로 주차 브레이크를 걸어 두지 마십시오. 차량 시스템에 손상을 줄 뿐만 아니라, 주행 안전성이 불안해 질 수 있습니다.

작동 해제

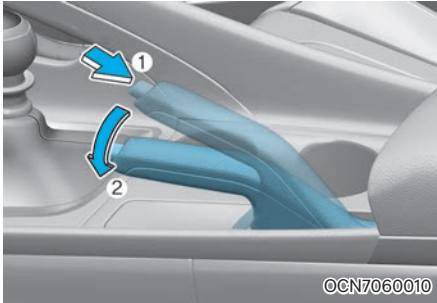

주차 브레이크 레버를 약간 위로 올린 후 해제 버튼(1)을 누르면서 레버를 아래로(2) 내리십시오.

- 주차 브레이크를 풀면 변속기의 위치에 따라 차량이 움직일 수도 있으므로 반드시 브레이크 페달을 밟은 상태에서 주차 브레이크를 푸십시오.
- 출발하기 전에 주차 브레이크를 완전히 풀고 클러스터 내에 브레이크 경고등이 꺼졌는지 확인하십시오.

⚠ 주의

- 주차 브레이크를 완전히 풀었는데도 주차 브레이크 경고등이 켜져 있으면 브레이크 장치에 고장이 난 것이므로 당사 직영 하이테크센터나 블루핸즈에서 점검과 정비를 받으십시오.
- 주차 브레이크를 걸어 둔 상태에서 주행하면 브레이크가 과열되거나 브레이크 패드가 심하게 마모되는 원인이 될 수 있습니다.

■ 전자식 파킹 브레이크 ※ 사양 적용시

전자식 파킹 브레이크 작동

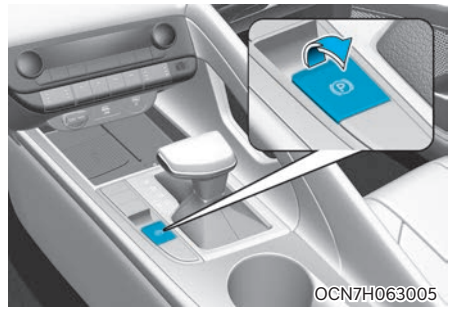

수동 작동

1. 차를 정지시키고 브레이크 전자식 파킹 브레이크 (EPB) 스위치를 당기면 체결됩니다.
2. 클러스터에 브레이크 경고등이 켜집니다. 브레이크 경고등이 켜졌는지 반드시 확인하십시오.

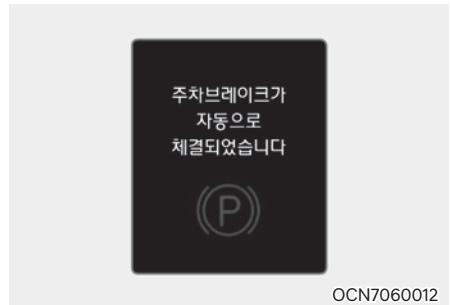

자동 작동

- 다른 시스템 신호에 따라서 전자식 파킹 브레이크 (EPB)가 체결될 수 있습니다.
- 엔진이 켜져 있는 상태에서 전자식 파킹 브레이크 (EPB) 체결 후 시동을 끈 후에도 안전을 위해 전자식 파킹 브레이크(EPB)가 다시 체결될 수도 있습니다.
- 자동 정차 기능(Auto Hold) 작동 버튼을 켜 상태에서 차량이 정지한 후 시동을 끄면 자동으로 전자식 파킹 브레이크(EPB)가 체결됩니다.

긴급 작동

- 주행 중 브레이크 페달에 문제가 생겼을 때 전자식 파킹 브레이크(EPB) 스위치를 당겨 비상 제동을 할 수 있습니다. 전자식 파킹 브레이크(EPB) 스위치를 당기고 있는 동안만 제동력이 작동하며, 스위치에서 손을 떼면 제동력은 해제됩니다. 지속적으로 당겨 차량이 정지되는 경우 전자식 파킹 브레이크(EPB)가 체결됩니다.
- 제동력이 작동하는 동안 클러스터에 브레이크 경고등이 켜지고 경고음이 울립니다.
- 제동거리는 정상적인 제동거리보다 길어질 수 있습니다.

i 알아두기

EPB는 Electronic parking brake의 약자입니다.

! 주의

- 전자식 파킹 브레이크(EPB) 스위치를 비정상적으로 작동하였을 경우(과도한 조작, 지속적 작동)에는 'EPB' 경고등이 켜질 수 있습니다. 시동을 끄고 잠시 대기 후 다시 시동을 걸면 경고등이 꺼지면서 정상적인 작동 상태로 들어갑니다. 계속해서 EPB 경고등이 켜지면 당사 직영 하이테크센터나 블루핸즈에서 점검을 받으십시오.
- 전자식 파킹 브레이크(EPB) 스위치를 당겼을 때 브레이크 경고등이 켜지지 않거나 깜빡이면 전자식 파킹 브레이크(EPB)가 걸리지 않은 상태입니다. 'EPB' 경고등이 켜진 상태에서 브레이크 경고등이 깜빡이는 경우 전자식 파킹 브레이크 스위치를 한 번 눌렀다가 당긴 후 스위치를 원위치에서 다시 당겨보십시오. 계속해서 'EPB' 경고등이 켜지면 당사 직영 하이테크센터나 블루핸즈에서 점검을 받으십시오.
- 전자식 파킹 브레이크(EPB)로 비상 제동을 하고 난 후, 관련 장치에서 소음이 발생하거나 탄냄새가 계속 날 경우, 시스템 손상될 수 있으니 당사 직영 하이테크센터나 블루핸즈에서 점검을 받으십시오.

! 경고

주행 중 전자식 파킹 브레이크(EPB) 스위치를 작동하면 매우 위험한 상황이 발생할 수 있으므로 반드시 비상 시에만 사용하십시오.

전자식 파킹 브레이크 해제

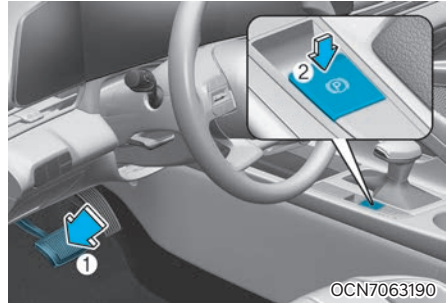

수동 해제

전자식 파킹 브레이크를 해제하려면 다음과 같이 하십시오.

1. 시동을 거십시오.
2. 브레이크 페달을 밟은 상태(1)에서 전자식 파킹 브레이크 스위치를 누르십시오(2).
 - 파킹 브레이크가 해제되고 클러스터의 브레이크 경고등이 꺼집니다.

자동 해제

- 'P'(주차)단에서 전자 파킹 브레이크(EPB)가 체결되어 있고 엔진이 켜져 있는 경우 브레이크 페달을 충분히 밟은 상태에서 변속레버를 'P'(주차)에서 'R'(후진)/'D'(주행) 위치로 변속하면 전자 파킹 브레이크(EPB)가 자동으로 해제됩니다. 클러스터의 브레이크 경고등이 꺼졌는지 확인한 후 브레이크 페달에서 발을 떼고 출발하십시오.
- 'N'(중립)단에서 전자 파킹 브레이크(EPB)가 체결되어 있고 엔진이 켜진 경우 있는 경우 브레이크 페달을 충분히 밟은 상태에서 변속레버를 'N'(중립)에서 'R'(후진)/'D'(주행) 위치로 변속하면 전자 파킹 브레이크(EPB)가 자동으로 해제됩니다. 클러스터의 브레이크 경고등이 꺼졌는지 확인한 후 브레이크 페달에서 발을 떼고 출발하십시오.

- 아래의 모든 조건이 만족된 경우 가속 페달을 천천히 밟으면 전자식 파킹 브레이크(EPB)가 자동 해제됩니다.
 1. 시동을 거십시오.
 2. 운전석 안전벨트를 착용하십시오.
 3. 운전석 도어, 엔진 후드 및 트렁크를 닫으십시오.
 4. 변속레버를 'R'(후진) 또는 'D'(전진)에 두십시오. 클러스터의 브레이크 경고등이 꺼졌는지 확인하십시오.

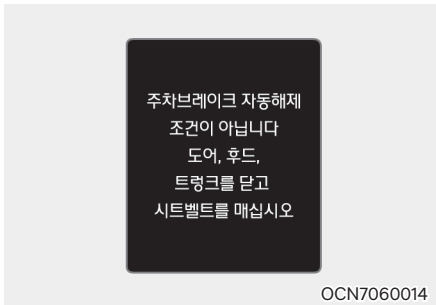

- 전자식 파킹 브레이크(EPB)가 체결되어 있는 상태에서 가속 페달을 천천히 밟아 출발했을 때 자동 해제 조건이 충족되지 않으면 경고음이 1회 울리고 클러스터 표시창에 경고 문구가 뜹니다.
- 운전자가 안전벨트 미착용 상태이거나 운전석 도어가 열린 상태, 엔진후드가 열린 상태 또는 트렁크가 열린 상태에서 시스템 작동 조건 불만족으로 자동 해제가 안될 때, 클러스터 표시창에 경고 문구가 표시되고 경고음이 1회 울립니다.
- 차량 고장으로 인해 자동 작동 해제 조건을 파악할 수 없는 경우에도 경고음이 1회 울리고 클러스터 표시창에 경고 문구가 표시될 수 있습니다. 이때, 브레이크 페달을 밟고 전자식 파킹 브레이크(EPB) 스위치를 눌러 주차 브레이크를 해제하고 출발할 수 있습니다.

⚠ 경고

- 이 차량에 대한 지식이 없는 사람이나 유아, 어린이 및 애완동물이 전자식 파킹 브레이크(EPB)에 손을 대지 못하도록 하십시오.
- 전자식 파킹 브레이크(EPB) 스위치 주변에는 어떠한 물체도 두지 마십시오. 해당 물체로 인해 의도치 않은 동작이 발생 될 수 있습니다.

⚠ 주의

- 운전석을 비울 때는 반드시 전자식 파킹 브레이크(EPB)를 작동시키고 변속레버가 'P'(주차) 위치에 한 후 차량 움직임이 없는지 확인하십시오. 필요한 경우에는 바퀴에 고임목을 고십시오.
- 겨울철에는 전자식 파킹 브레이크(EPB) 관련 장치가 동결되어 해제되지 않을 수 있습니다. 경사로가 아닌 평탄하고 안전한 곳에서 변속단을 'P'(주차) 단에 놓고 전자식 파킹 브레이크(EPB)를 사용하는 대신 바퀴에 고임목을 괴어 차량을 주정차 하십시오.
- 전자식 파킹 브레이크(EPB)가 작동 된 상태에서 주행하면 브레이크 과열, 주차 브레이크 라이닝의 과도한 마모의 원인이 될 수 있으며, 전자식 파킹 브레이크(EPB)가 손상 될 수 있습니다.
- 전자식 파킹 브레이크(EPB)가 체결/해제되는 과정에서 기계적인 작동음이 들릴 수 있으나 이는 정상 작동음입니다.
- 키를 타인에게 양도할 때(대리주차 또는 대리운전 등)에는 전자식 파킹 브레이크(EPB) 사용 방법을 숙지시켜 미숙한 사용으로 인한 사고를 예방하십시오.
- 배터리가 부족한 경우에는 전자식 파킹 브레이크(EPB)가 체결/해제 되지 않을 수 있습니다. 배터리가 방전된 경우에는 보조 배터리를 연결하십시오.

전자식 파킹 브레이크 이상



- 전자식 파킹 브레이크(EPB)에 이상이 있으면 클러스터에 'EPB' 경고등이 켜집니다. 가까운 당사 직영 하이테크센터나 블루핸즈에서 점검을 받으십시오. 차체자세 제어 장치 (ESC) 고장으로 인하여 차체자세 제어 장치 (ESC) 경고등이 켜질 경우, 'EPB' 경고등이 켜질 수 있습니다.
- 전자식 파킹 브레이크가 정상적인 절차를 통해 해제되지 않을 경우 차량을 상차 견인하여 당사 직영 하이테크센터나 블루핸즈에서 점검을 받으십시오.

주의

- 전자식 파킹 브레이크(EPB) 스위치를 비정상적으로 작동하였을 경우(과도한 조작, 지속적 작동)에는 'EPB' 경고등이 켜질 수 있습니다. 시동을 끄고 잠시 대기 후 다시 시동을 걸면 경고등이 꺼지면서 정상적인 작동 상태가 됩니다. 계속해서 EPB 경고등이 켜지면 당사 직영 하이테크센터나 블루핸즈에서 점검을 받으십시오.
- 전자식 파킹 브레이크(EPB) 스위치를 당겼을 때 브레이크 경고등이 켜지지 않거나 깜박이면 전자식 파킹 브레이크(EPB)가 체결되지 않은 상태입니다. 'EPB' 경고등이 켜진 상태에서 브레이크 경고등이 깜박이는 경우, 전자식 파킹 브레이크(EPB) 스위치를 한번 눌렀다가 당긴 후 스위치를 원위치에서 다시 당겨보십시오. 계속해서 'EPB' 경고등이 켜지면 당사 직영 하이테크센터나 블루핸즈에서 점검을 받으십시오.

■ 자동 정차 기능(Auto Hold)

변속레버가 'D', 'N' 위치 또는 수동 변속 모드에서 브레이크 페달을 밟고 차량이 정지한 후, 브레이크 페달에서 발을 떼고 있어도 정지 상태를 계속 유지하는 기능입니다. 변속레버가 'D' 위치 또는 수동 변속 모드에서 가속 페달을 밟고 출발하면 자동으로 브레이크 상태가 해제되어 차량 출발이 가능합니다.

i 알아두기

자동 정차 기능이 대기 또는 작동 중인 상태에서 시동 'OFF' 후 재시동 시 자동 정차 기능은 작동 대기 상태를 유지합니다.

설정

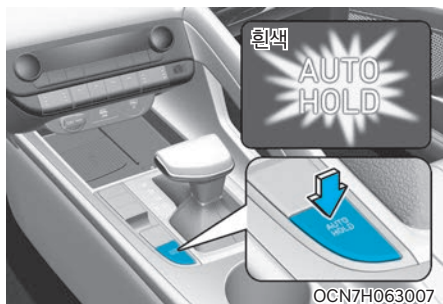

1. 운전석 도어, 엔진 후드, 트렁크를 닫으십시오.
2. 브레이크 페달을 밟은 상태에서 자동 정차 기능(Auto Hold) 작동 버튼을 누르십시오. 클러스터에 흰색 'AUTO HOLD' 표시등이 켜지고 자동 정차 기능은 작동 대기 상태가 됩니다.



3. 주행 중 브레이크 페달을 밟고 차가 멈추면 자동 정차 기능이 작동되면서, 'AUTO HOLD' 표시등이 흰색에서 녹색으로 바뀝니다.
 - 브레이크 페달에서 발을 떼어도 차는 정지 상태를 계속 유지합니다.
 - 전자식 파킹 브레이크(EPB)가 작동 중일 경우에는 자동 정차 기능(Auto Hold)은 작동하지 않습니다.

자동 정차 상태에서 차량 출발 방법

- 가속 페달을 천천히 밟고 출발하면 브레이크 상태가 해제되면서 차는 출발합니다. 'AUTO HOLD' 표시등은 녹색에서 흰색으로 바뀌고, 자동 정차 기능(Auto Hold)은 작동 대기 상태가 됩니다.
- 수동으로 해제를 원할 경우, 브레이크 페달을 밟은 상태에서 'AUTO HOLD' 버튼을 누르십시오. 녹색 'AUTO HOLD' 표시등은 꺼지고 자동 정차 기능(Auto Hold)은 해제됩니다. 전방에 차가 가까이 있거나 내리막길 정차 후 출발할 때는 안전을 위해 수동으로 해제하십시오.

해제

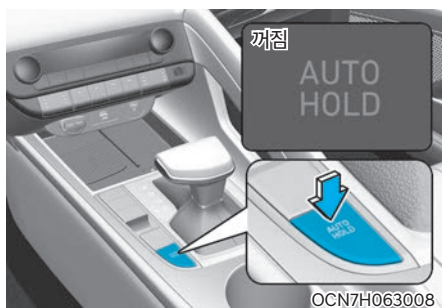

자동 정차 기능(Auto Hold)을 사용하지 않으려면 차가 정지된 상태에서 브레이크 페달을 밟고 'AUTO HOLD' 버튼을 눌러 기능을 완전히 해제하십시오. 'AUTO HOLD' 표시등이 꺼집니다.

주의

- 자동 정차 기능은 안전을 위해 다음과 같은 상황에서는 작동하지 않습니다.
 - 엔진 후드가 열린 경우
 - 변속 위치가 'P'(주차)에 있을 경우
 - 전자식 파킹 브레이크(EPB)가 작동 중일 경우
 - 30분 이상 정차한 경우
 - 기어가 'R'(후진)에 있을 경우

- 자동 정차 상태(녹색등)에서 다음과 같은 상황이 발생하면 안전을 위해 전자식 파킹 브레이크(EPB)가 작동합니다. 'AUTO HOLD' 표시등이 녹색에서 흰색으로 바뀌고, 빨간색 브레이크 경고등이 켜집니다.
 - 운전석 도어가 열린 경우
 - 엔진 후드가 열린 경우
 - 가파른 언덕길이나 내리막길에 정차했을 경우
 - 장시간 자동 정차 기능이 작동한 경우
 - 차의 움직임이 여러 번 감지될 경우
 - 10분 이상 정차한 경우
- 안전벨트 신호가 고장일 때 자동 정차 기능(Auto Hold) 및 전자식 파킹 브레이크(EPB)가 오작동할 수 있으므로 당사 직영 하이테크센터나 블루핸즈에서 점검을 받으십시오.
- 클러스터에 'AUTO HOLD' 표시등이 황색으로 켜지면 자동 정차 기능(Auto Hold) 고장입니다. 경고등이 켜지면 당사 직영 하이테크센터나 블루핸즈에서 점검을 받으십시오.

경고

- 가속 페달을 세게 밟으면 차량이 빠르게 출발할 수 있으니 가속 페달을 천천히 밟아 출발하십시오.
- 내리막길에서는 안전을 위해 자동 정차 기능(Auto Hold)을 해제하고 주행하십시오.
- 주차 등을 위해 차가 천천히 움직여야 할 때는 자동 정차 기능(Auto Hold)을 해제하십시오.
- 바퀴 구동이 필요한 자동세차기에 진입할 때에도 자동 정차 기능(Auto Hold)을 해제하십시오.

위의 사항을 지키지 않을 경우 차가 갑자기 움직여 예기치 않은 사고가 날 위험이 있습니다.

클러스터 표시창 경고문

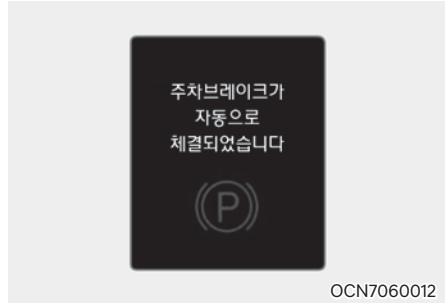

• 주차브레이크가 자동으로 체결되었습니다

자동 정차 기능(Auto Hold) 작동 상태에서 전자식 파킹 브레이크(EPB) 체결 상태로 전환된 후 클러스터 표시창에 경고문이 뜨고 경고음이 1회 울립니다.

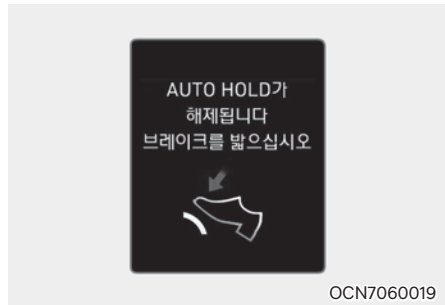

• AUTO HOLD가 해제됩니다. 브레이크를 밟으십시오

자동 정차 상태에서 전자식 파킹 브레이크(EPB) 전환이 불가할 때 클러스터 표시창에 경고문이 뜨고 경고음이 울립니다. 이때, 브레이크 페달을 밟으십시오.

주의

'AUTO HOLD가 해제됩니다. 브레이크를 밟으십시오' 문구가 뜰 경우 자동 정차 기능(Auto Hold)과 전자식 파킹 브레이크(EPB)가 작동이 안 될 수 있으므로 브레이크 페달을 꼭 밟아 주십시오.

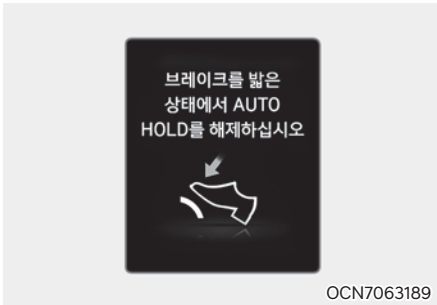

• 브레이크를 밟은 상태에서 AUTO HOLD를 해제하십시오

자동 정차 상태에서 브레이크 페달을 밟지 않고 'AUTO HOLD' 버튼을 눌러 자동 정차 기능을 해제하려고 할 때, 클러스터 표시창에 경고문이 뜨고 경고음이 울립니다.

브레이크 페달을 밟고 'AUTO HOLD' 버튼을 눌러 자동 정차 기능(Auto Hold)을 해제할 수 있습니다.

■ ABS(Anti-Lock Brake System)

ABS 장치는 차를 급제동하거나 미끄러운 도로에서 제동할 때, 구르던 바퀴가 잠기면서 노면 위에서 미끄러지는 현상을 방지하여 차의 진행 방향을 조작하는 스티어링 휠의 성능을 유지시켜 주는 장치입니다.

일반적인 주행조건에서 ABS의 제동력은 보통의 브레이크 장치와 같습니다.

ABS가 장착된 차로 운전할 때는 도로조건이나 교통 상태에 따라 다음과 같이 운전하십시오.

- 급제동할 때는 차가 완전히 멈출 때까지 브레이크 페달을 힘껏 밟으십시오. 이때 절대로 브레이크 페달에서 발을 떼거나 브레이크 페달을 펌프질하듯이 밟지 마십시오.
- ABS를 장착한 차는 급제동할 때에도 스티어링 휠로 차의 진행 방향을 조작할 수 있습니다.
- ABS가 작동할 때 브레이크 페달을 통해 전달되는 다소의 진동과 소음은 정상적인 현상입니다.
- ABS가 장착된 차는 젖은 도로나 빙판길 또는 다져진 눈길에서 일반 브레이크를 장착한 차보다 더 빨리 멈출 수 있습니다. 그렇다 해도 고속으로 주행하지 마십시오.
- ABS가 장착된 차라도, 충분한 제동 거리가 필요합니다. 항상 앞차와 안전거리를 유지하십시오.
- ABS가 장착된 차량도 옆으로 미끄러지는 것을 방지할 수는 없습니다.
- 또한 자갈길이나 비포장도로 또는 눈이 막 쌓인 길에서는 일반 브레이크를 장착한 차보다 제동 거리가 더 길어질 수 있습니다.
- 선회할 때는 항상 감속하여 주행하십시오. ABS가 장착된 차도 과속으로 인한 사고는 방지할 수 없습니다.
- 빙판길과 같은 미끄러운 도로를 주행할 때 브레이크 페달을 계속 밟고 있으면 ABS가 계속 작동하여 ABS 경고등이 켜지는 경우도 있습니다. 이러한 경우에는 차를 안전한 곳에 세운 후에 엔진을 껐다가 다시 시동을 걸어 ABS 경고등이 꺼지는지 점검하십시오.

- 운전 중에 ABS 경고등이 계속 켜져 있으면 ABS 장치에 이상이 생긴 것이므로 가능한 한 빨리 당사 직영 하이테크센터나 블루핸즈에서 정비를 받으십시오. 이런 경우라도 일반적인 브레이크 기능은 작동합니다.
- ABS 경고등은 시동 'ON' 또는 시동 상태에서 3초 동안 켜집니다. 이 시간은 자가 진단 시간인데 ABS가 정상이면 경고등이 꺼집니다. 만약 계속 켜져 있으면 ABS 장치에 이상이 생긴 것입니다. 가능한 한 빨리 가까운 당사 직영 하이테크센터나 블루핸즈에서 점검을 받으십시오.
- 엔진에 시동을 건 후 출발할 때 저속에서 ABS 자체 진단음이 미약하게 들릴 수 있습니다. 이것은 ABS가 정상적으로 작동하고 있음을 나타내는 것으로 이상이 아닙니다.
- 배터리가 방전되어 엔진을 점프 스타트할 때는 엔진 회전이 불안정하고 동시에 ABS 경고등이 켜지며 깜빡일 수 있습니다. 이것은 배터리의 전압이 부족해서 나타나는 현상이므로 배터리의 전압이 회복된 후 주행하십시오.
- 타이어 주위를 청소할 때는 각 휠에 장착되어 있는 차속 감지 장치 및 배선 등에 손상을 입히지 않도록 주의하십시오.
- ABS는 고속도로나 상태가 좋은 도로에서 브레이크 효과를 최대로 발휘하도록 설계되었습니다. 상태가 좋지 않은 포장도로에서 ABS는 브레이크 효과가 저하될 수 있습니다. 항상 기어나 도로 상태를 고려하여 이에 적합한 속도로 안전하게 주행하십시오.
- ABS가 장착된 차량이 요철을 통과할 때 브레이크를 작동하게 되면 순간적으로 브레이크가 서서히 내려가는 스펀지 현상이 일어날 수 있습니다. 이것은 ABS 작동에 의한 정상적인 현상으로 제동은 정상 작동됩니다. 요철을 통과 시에는 속도를 낮추어 안전 운전하십시오.

경고

ABS 경고등과 브레이크 경고등이 동시에 켜진 경우, 제동력의 전·후륜 배분 기능도 작동하지 않기 때문에 급제동 시 차량이 불안정하게 될 수 있습니다.

경고등이 켜지면 고속주행이나 급제동을 피하고 곧바로 가까운 당사 직영 하이테크센터나 블루핸즈에서 점검 및 정비를 받으십시오.

- 안전한 운전을 위해서 ABS 장치에 너무 의존하지 마십시오. 그리고 다음과 같은 주행에 대해서 ABS 장치는 안전을 보장할 수 없습니다.
 - 운전미숙, 잘못된 판단 또는 과속이나 안전거리 미확보 등과 같은 안전수칙을 지키지 않는 무모한 주행 등
 - 빗길과 같은 수막으로 인한 타이어 마찰력이 현저히 감소되는 상황에서의 고속주행 등

■ 차체자세 제어 장치 (ESC)

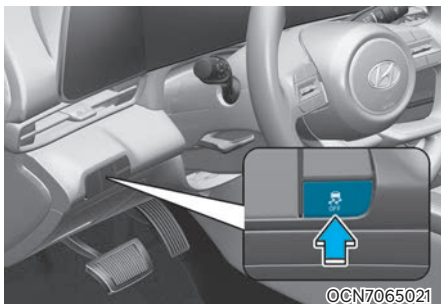

차체자세 제어 장치 (ESC)는 미끄러지기 쉬운 노면에서 구동되는 바퀴가 헛도는 것을 방지하여 발진하기 쉽게 하고 선회 가속할 때 적절한 구동력, 조종력을 확보하는 기능뿐만 아니라, 차 속 및 조향각 센서 등 각종 센서들로부터 운전자의 조종 의도를 판단하고 4개의 바퀴에 개별적인 제동력을 적절히 배분하여 제동 시 및 가속 시, 또한 커브를 돌 때 차량의 앞,뒤,좌,우 모든 방향에 대한 차체의 자세를 제어하여 보다 안정된 조종력을 확보하기 위한 장치입니다.

i 알아두기

ESC는 Electronic Stability Control의 약자입니다.

ESC 작동

작동 가능 상태

-

- 엔진에 시동을 걸면 자동으로 ESC 작동 가능한 상태가 됩니다.
- 시동을 건 후 ESC 작동 정지 버튼 'ESC OFF'을 눌러 ESC 작동을 정지시킨 상태(ESC 표시등 켜짐)에서는 한 번 더 ESC 작동 정지 버튼(ESC OFF)을 눌러 클러스터에 ESC 작동 정지 표시등(ESC OFF)이 꺼지면 차체자세 제어 장치가 작동 가능한 상태가 됩니다.
- 엔진 시동 후 출발 시 저속에서 미약한 ESC 차체 진단음이 들릴 수 있습니다. 이것은 ESC가 정상 작동되고 있음을 나타내는 것으로 이상이 아닙니다.

작동될 때



OTD059012

주행 중 차체자세 제어 장치가 작동되는 구간에서는 ESC 작동 표시등(ESC OFF)이 깜빡입니다.

- ESC가 작동될 때는 구동력과 제동력의 영향으로 약간의 진동이 느껴질 수 있으나 이는 정상입니다.
- 진흙 길 또는 미끄러운 눈길을 빠져나오거나 가속 페달을 밟을 때, 엔진 회전수(RPM)가 상승하지 않을 수도 있습니다.

ESC 작동 정지

작동 정지 상태



OTD059013

- 본 차량은 ESC OFF를 2단계로 설정할 수 있습니다. 엔진에 시동을 걸면 자동으로 ESC 작동 가능 상태가 됩니다.
- ESC 작동 정지 상태(1단계, 2단계)에서 시동을 껐다 다시 시동을 걸면, ESC 작동 정지 버튼 'ESC OFF'을 짧게 누르면 ESC 작동 가능한 상태가 됩니다.

ESC OFF 1단계

엔진 시동 후 ESC 작동 정지 버튼 'OFF'을 짧게 누르면 ESC 작동이 정지되며 클러스터에 ESC 작동 정지 표시등(OFF)이 켜집니다(1단계 OFF). 이 때, 구동력 제어 기능이 해제되나 안전을 위한 브레이크 제어 기능은 작동합니다. 클러스터 표시창에 '구동력 제어 기능이 해제되었습니다'가 표시됩니다.

ESC OFF 2단계

ESC 작동 정지 버튼 'OFF'을 3초 이상 누르면 클러스터에 ESC 작동 정지 표시등(OFF)이 켜지며 알림음이 울립니다(2단계 OFF). 이 경우 엔진 제어 기능 및 사시 통합 제어 시스템(VSM)과 브레이크 제어 기능이 모두 꺼지고 차체자세 제어 기능이 해제됩니다. 클러스터 표시창에 '차체자세 제어 기능이 해제되었습니다'가 표시됩니다. ESC 작동 정지 상태에서 시동을 껐다가 시동을 다시 걸거나, ESC 작동 정지 버튼을 짧게 누르면, ESC 작동 가능 상태가 됩니다.

주의

ESC 작동 정지 버튼 'OFF'을 작동하여 ESC 기능을 해제한 후 주행 하더라도 차량안전을 위해 ESC 기능이 작동될 수가 있습니다. 이는 주행 안전을 위한 작동이므로 정상조건입니다.

표시등

ESC 작동 표시등



OTD059012

시동을 'ON'하면 표시등이 켜지고, ESC 장치에 이상이 없으면 약 3초 후에 꺼집니다. 운전 중에 차체자세 제어 장치(ESC)가 작동할 때는 작동하는 동안 깜빡입니다.

단, 작동 표시등(ESC)이 꺼지지 않고 계속 켜져 있거나 주행 중 켜질 경우 ESC 장치에 이상이 있는 것이므로 가까운 당사 직영 하이테크센터나 블루핸즈에서 점검을 받으십시오.

ESC 작동 정지 표시등



OTD059013

ESC 작동 정지 버튼 'OFF'을 눌러 ESC를 해제시키면 ESC 작동 정지 표시등(ESC)이 켜져 ESC 장치가 작동되지 않고 있음을 알려줍니다.

경고

커브길, 눈이 쌓인 도로, 동결로에서는 ESC 기능에 전적으로 의존하지 말고 안전운전에 유의하십시오.

특히 ESC 작동 표시등이 깜빡이는 경우나 노면이 미끄러지기 쉬운 상태 또는 커브길에서는 가속하지 말고 서행하십시오.

ESC OFF(작동 정지) 사용 방법

- 차량 검사 시
차량을 검사할 때는 시동 'ON' 상태에서 ESC 작동 정지 버튼 'OFF'을 3초 이상 눌러 ESC 기능을 완전히 정지시킨 후 차량 검사를 실시해 주십시오. 클러스터에 ESC 작동 정지 표시등(ESC)이 켜지며 알림음이 울립니다. 검사가 완료된 후 ESC 작동 정지 버튼 'OFF'을 다시 한번 눌러 ESC 작동 가능 상태가 되도록 하십시오.
- 차량을 검사할 때 속도계 시험기로 속도를 측정할 경우 ESC 작동을 정지시키지 않으면 ESC 기능이 작동하여 속도가 상승하는 것을 억제하기 때문에 속도계가 불량으로 나와 불합격 판정을 받을 수 있습니다. 반드시 ESC 작동 정지 버튼 'OFF'을 눌러 ESC 작동을 정지하십시오.

• 차량 운전 시

주행 중 ESC 작동 가능 상태에서 작동 정지 시키고자 할 때에는 직선 평탄로에서 정속 주행을 하면서 ESC 작동 정지 버튼 'ESC'을 누르십시오.

ESC 작동 상태(ESC 표시등 깜빡임)에서는 절대로 ESC 작동 정지 버튼 'ESC'을 누르지 마십시오.

일상적인 차량 운전 시에는 가능한 ESC 작동 가능 상태로 운전하십시오. ESC 기능을 정지시키면 경사로 등판이나 선회주행이 어려울 수 있습니다.

- ESC 작동 가능한 상태에서 ESC 작동 정지 버튼 'ESC'을 눌러 ESC 기능이 정지되어도 ABS 및 제동 성능에는 전혀 이상이 없습니다.

경고

ESC 작동 상태에서는 ESC 작동 정지 버튼 'ESC'을 누르지 마십시오.

미끄러운 노면을 급가속 또는 선회가속 중에 ESC 작동 정지 버튼 'ESC'을 눌러 ESC 기능을 정지시키면 갑작스런 차량의 미끄러짐으로 인하여 위험한 상황이 발생할 수 있습니다.

주행 중 ESC 작동 가능 상태에서 작동 정지(ESC) 상태로 변환시키하고자 할 때에는 직선 평탄로에서 정속 주행을 하며 ESC 작동 정지 버튼 'ESC'을 누르십시오.

■ 샤시 통합 제어 시스템 (VSM)

샤시 통합 제어 시스템(VSM)은 주행 노면이 미끄럽거나 좌우 바퀴의 노면 마찰 계수가 다른 경우 제동 시 차체자세 제어 장치 (ESC)와 전동 파워 스티어링 (MDPS)를 협조 제어하여 제동 안정성 및 주행 안정성을 향상시키는 시스템입니다.

알아두기

VSM은 Vehicle Stability Management의 약자입니다.

VSM 작동

VSM이 작동할 때는 구동력과 제동력의 영향 및 전동 파워 스티어링(MDPS)의 협조 제어의 영향으로 약간의 진동 및 스티어링 휠의 이질감이 느껴질 수 있으나 이는 정상입니다.

다음과 같은 경우에는 VSM이 작동하지 않습니다.

- 도로의 경사도가 심한 경우
- 후진 주행하는 경우
- ESC 작동 정지 표시등(ESC)이 켜진 경우
- 전동 파워 스티어링 경고등(MDPS)이 켜진 경우

시스템 이상

차체자세 제어 장치 (ESC)와 전동 파워 스티어링 (MDPS)에 이상이 있을 때에는 VSM 기능도 작동되지 않습니다. ESC 작동 표시등(ESC) 또는 전동 파워 스티어링 경고등(⊕)이 계속 켜질 경우 당사 직영 하이테크센터나 블루핸즈에서 점검 및 정비를 받으십시오.

주의

- VSM은 일정 속도 이상에서 커브길 주행 시 작동하지 않습니다.
- VSM은 일정 속도 이상, 마찰 계수가 다른 노면에서 ABS가 작동하는 경우 작동합니다.

알아두기

마찰계수가 다른 노면은 좌우 바퀴가 달리고 있는 노면의 마찰계수가 다른 것을 의미합니다.

(예: 왼쪽 바퀴는 얼음판 오른쪽 바퀴는 아스팔트를 걸쳐서 주행하고 있는 경우)

경고

- 샤시 통합 제어 시스템은 보조 시스템이므로 전적으로 의존하지 마십시오. 차량 안전 및 통제는 운전자 스스로 판단해야 합니다.
- 항상 스티어링 휠을 잡아야 하고, 제동 거리를 확보를 위해 필요 시 브레이크 페달을 밟아 속도를 줄이십시오.
- 샤시 통합 제어 시스템 작동 중에도 도로 및 주행 상태를 주시하십시오.
- 차량 출고 시 제공된 타이어 및 휠과 다른 크기나 형식의 타이어와 휠을 사용하지 마십시오. 시스템 오작동의 원인이 될 수 있습니다.

■ 경사로 밀림 방지 기능 (HAC)

경사로 밀림 방지 기능은 경사가 심한 오르막길에서 정차 후 출발할 때 일시적으로 브레이크가 작동하여 차가 밀리는 것을 방지합니다. 이 기능은 2초(HAC 작동 중에 가속 페달을 살짝 밟으면 최대 5초까지 작동) 동안 작동되며 가속페달을 밟아 차가 출발하면 자동으로 해제됩니다.

알아두기

HAC는 Hill-start Assist Control의 약자입니다.

주의

- 경사로 밀림 방지 기능에 의한 브레이크 작동은 약 2초(HAC 작동 중에 가속 페달을 살짝 밟으면 최대 5초까지 작동) 후 자동 해제되므로 일부러 브레이크 페달에서 발을 떼고 가속 페달을 밟지 않으면 차가 갑자기 밀려 매우 위험합니다.
- 변속레버가 'P'(주차) 또는 'N'(중립) 위치일 때는 작동되지 않습니다.
- ESC 기능이 해제된 상태에서도 HAC 기능은 작동되나, ESC 장치에 이상이 있을 때에는 HAC 기능도 작동하지 않습니다.

■ 급제동 경보 시스템 (ESS)

급제동 경보 시스템은 차량 주행 중에 급제동을 하거나 또는 제동 중에 ABS가 작동하면 브레이크 램프가 빠르게 깜빡여 후방 차량에게 위험 상황을 알려주는 시스템입니다.

ESS 작동

차량 속도 55 km/h 이상에서 제동 중에 차량 감속도가 7 m/s² 이상이거나 ABS가 작동하면 브레이크 램프가 빠르게 깜빡입니다.

ESS 해제

차량 속도 40 km/h 이하에서 급제동 상황이 없어지거나 ABS 작동이 중지되면 브레이크 램프가 꺼지고 비상 경고등이 자동으로 켜집니다.

차량 정지 후 10 km/h 이상으로 주행 또는 일정 시간 저속으로 주행하면 비상 경고등은 자동으로 꺼집니다. 비상 경고등 버튼을 눌러 비상 경고등을 끌 수도 있습니다.

주의

비상 경고등이 이미 켜져 있는 경우에는 급제동 경보 시스템은 작동하지 않습니다.

알아두기

ESS는 Emergency Stop Signal의 약자입니다.

통합주행 모드 시스템 ▶ 사양 적용시

■ 드라이브 모드 (DRIVE MODE)

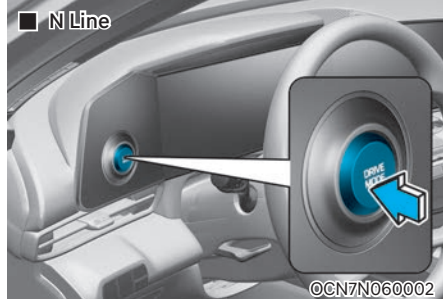

운전자의 취향이나 도로 여건에 따라 드라이브 모드를 선택할 수 있습니다.

'DRIVE MODE' 조작 스위치를 사용 할 때마다 아래와 같이 같이 표시됩니다.

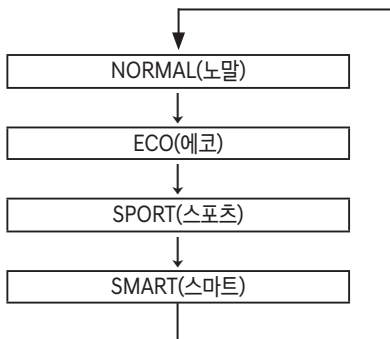

SPORT(스포츠) 모드

SPORT

SPORT 모드는 핸들링, 엔진 및 변속기가 스포티한 주행에 적절한 제어를 제공하는 모드입니다.

- 'DRIVE MODE' 조작 스위치를 사용하여 SPORT 모드를 선택하면 클러스터에 'SPORT' 표시등이 켜집니다.
- SPORT 모드를 작동시킨 후, 다시 시동을 걸면 NORMAL 모드로 돌아갑니다. 필요 할 경우 다시 SPORT 모드를 선택하십시오.
- SPORT 모드에 진입하면 아래와 같이 변속패턴을 제어합니다.
 - 가속 후 가속 페달에서 발을 뺄 경우, 일정 시간 현재 단수 및 RPM 유지
 - 가속 시 변속 업시프트 시점을 늦춤

⚠ 주의

SPORT 모드에서는 연비가 낮아질 수 있습니다.

NORMAL(노말) 모드

부드러운 주행과 안락한 승차감을 제공하는 일반적인 주행 모드입니다.

- 'DRIVE MODE' 조작 스위치를 사용하여 NORMAL 모드를 선택해도 클러스터에 표시등이 켜지지 않습니다.
- NORMAL 모드는 시동을 끄고 다시 걸어도 NORMAL 모드가 유지됩니다.

ECO(에코) 모드

ECO

ECO 모드는 차량의 엔진 및 변속기 제어를 통해 연비를 향상시키는 모드입니다. 연비개선 효과는 개인의 운전 습관에 따라 차이가 날 수 있습니다.

- 'DRIVE MODE' 조작 스위치를 사용하여 ECO 모드를 선택하면 클러스터에 'ECO' 표시등이 켜집니다.
- ECO 모드는 시동을 끄고 다시 걸어도 ECO 모드가 유지됩니다.

ECO 모드 작동 시 발생할 수 있는 차량 주행 특성

엔진 및 변속기의 작동이 연비 우선형으로 제어되므로 급가속 등 연비 악화 주행을 NORMAL 모드 대비 억제합니다.

ECO 모드 작동 제한

ECO 모드 작동 중에 다음과 같은 상황이 발생할 경우, 표시등은 변화가 없으나 시스템 내부적으로는 작동을 제한할 수 있습니다.

- 냉각수 온도가 낮을 때
차량 시동 직후 냉각 수온이 상승하여 엔진이 정상적인 성능을 낼 때까지 ECO 모드 작동이 제한됩니다.
- 오르막길을 주행할 때
ECO 모드는 엔진 토크를 일부 제한하기 때문에 오르막길에서의 성능 확보를 위해서 ECO 모드 작동이 제한됩니다.
- 운전자가 수동 변속 모드를 사용할 경우, 의지를 반영하여 변속 단 제어는 운전자 선택에 따라 변경합니다.

SMART(스마트) 모드 ▶ 사양 적용시



SMART 모드는 운전자의 가속 페달, 핸들링 조작 등을 감지하여 운전자의 주행 성향(마일드↔다이나믹)에 따라 ECO, NORMAL, SPORT 모드 중에서 현재의 운전 상황에 가장 적절한 주행 모드를 자동으로 제어하는 지능형 모드입니다.

- 'DRIVE MODE' 조작 스위치를 사용하여 SMART 모드를 선택하면 클러스터에 'SMART' 표시등이 켜집니다.
- SMART 모드에 진입하면 변속 패턴, 엔진 토크 등이 운전 성향에 따라 자동으로 제어됩니다.
- SMART 모드는 시동을 끄고 다시 걸어도 SMART 모드가 유지됩니다.

주의

- SMART 모드를 선택하고 부드러운 운전 성향으로 주행할 경우 자동으로 SMART ECO 모드가 작동하여 일반적으로 엔진과 변속기는 연비가 향상되는 방향으로 제어되지만, SMART ECO 모드 상태에서도 차량의 주행 환경(오르막길, 내리막길, 가속이나 감속 등 차량 속도)에 따라 연비 효과는 달라질 수 있습니다.
- SMART 모드 선택 상태에서 급가속, 급선회 등에 의한 과도한 SMART SPORT 모드의 사용은 차량의 연비를 악화시킬 수 있습니다.

SMART 모드 작동 시 발생할 수 있는 주행 특성

- 가속 페달을 부드럽게 조작할 경우, 마일드 주행으로 인식하여 일정 시간 경과 후에 자동적으로 SMART ECO 모드로 전환합니다.
- SMART ECO 모드 상태에서 가속 페달을 빠르게 또는 많이 밟는 경우 가속 주행으로 인식하여 SMART NORMAL 모드로 전환합니다.
- SMART ECO 모드 상태에서 운전 성향이 변하지 않더라도 일정 수준의 언덕길을 주행하면 도로의 기울기 정도를 자동 감지하여 SMART NORMAL 모드로 전환하며 언덕길을 벗어나면 다시 SMART ECO 모드로 전환합니다.
- 급가속 또는 급핸들링을 반복적으로 조작하는 경우 스포티 주행으로 인식하여 SMART SPORT 모드로 전환합니다. 이 경우 SMART NORMAL 모드 대비 낮은 변속 단으로 주행하므로 가속 응답이 향상되고 엔진 브레이크는 다소 크게 작동합니다.
- SMART SPORT 모드로 전환하면 가속 페달에서 발을 떼더라도 일정 시간 동안 낮은 변속 단을 지속 유지하므로 엔진 브레이크 감이 다소 느껴질 수 있으나, 이는 재가속을 대비하는 시간 동안 발생하는 것으로서 정상적인 현상입니다.
- 매우 가혹한 가속 주행을 감지하는 경우에만 SMART SPORT 모드가 작동하므로 일반 주행 조건은 대부분 SMART ECO와 SMART NORMAL 모드를 유지합니다.
- 운전자의 주행 성향은 인공 지능 알고리즘을 통해 빠르게 인식되므로 운전자가 바뀔 경우 달라진 운전자의 주행 성향에 따라 주행 모드 역시 자동으로 전환됩니다.

SMART(스마트) 모드 작동 제한

SMART 모드 작동 중 다음과 같은 상황이 발생할 경우 SMART 모드의 작동이 일시 중단됩니다.

- 운전자가 수동 변속 모드를 사용 할 경우, 운전자의 지를 반영하여 SMART 모드를 중단합니다.
- 크루즈 컨트롤 기능이 작동할 때:
크루즈 컨트롤의 목표 속도를 설정하여 크루즈 기능이 작동하면 SMART 모드를 중단합니다. 크루즈 작동 버튼만으로는 SMART 모드가 중단되지 않고 자동 속도 제어가 시작되었을 때 중단됩니다.
- 변속기 오일 온도가 지나치게 높거나 낮은 경우:
SMART 모드 제어 시스템은 대부분의 일반 운전 조건에서 작동하지만 통상적으로 변속기가 정상적인 작동을 할 수 있는 오일 온도 범위를 벗어날 경우 일시적으로 작동을 제한할 수 있습니다.

경제적 운전

연료 소모량은 주로 운전자의 운전습관에 따라 달라집니다. 차를 운전할 때 다음 사항을 준수하여 연료비 및 수리비를 절감하십시오.

- 엔진 정차 중에는 엔진을 끄십시오.
- 경제속도로 운전하십시오.
- 고속 운전을 할 때는 창문을 열고 운전하지 마십시오. 연료 소비량이 증가합니다.
- 급출발, 급가속, 급제동을 삼가하십시오.
- 정차 후 가속할 때는 천천히 가속하여 연료를 절약하십시오.
- 횡바람과 역바람이 불 때는 천천히 운전하십시오.
- 차량은 항상 정비가 잘된 상태로 유지하십시오.
- 에어컨은 필요할 때만 사용하십시오.
- 도로조건이 좋지 않은 길은 피하는게 좋습니다. 비포장도로 주행 시 하부부품이 손상될 수 있으므로 항상 주의하십시오.

- 불필요한 화물을 실지 마십시오.
- 항상 지정된 타이어 공기압을 유지하십시오.
- 급정차를 피하기 위해 앞차와의 안전거리를 유지하십시오. 연료의 절감은 물론 브레이크 패드의 과마모를 줄일 수 있습니다.
- 브레이크 페달에 발을 올리고 운전하지 마십시오. 연료소비가 높아지고 브레이크가 손상될 수 있습니다.
- 적절한 휠 얼라이먼트는 연료를 절감시키고, 타이어가 빨리 마모되는 것을 방지합니다.
- 정기적으로 검사 및 정비를 받으십시오.
부품수명이 증가하고 비용도 절감됩니다.

안전 운전

주행 중에는 차의 상태에 항상 주의하여 이상이 있다고 판단되면 즉시 안전한 장소에 세워 두고 점검을 하십시오. 또 원인이 불분명하거나 수리가 곤란할 때는 가까운 당사 직영 하이테크센터나 블루핸즈에 연락하십시오.

- 차의 주행 속도는 안전 속도 이내로 하고, 주위의 차량 속도에 맞추어 차량 흐름이 원활하게 이루어질 수 있게 조절하십시오.
- 차선을 변경할 때는 미리 방향 지시등을 켜고 그 차선을 주행하는 다른 차량에 방해되지 않도록 충분한 안전거리를 확보한 후 하십시오.
- 경적음은 꼭 필요할 때만 울리십시오.
- 운전자는 보행자를 세심히 배려함으로써 보다 즐겁고 안전한 운전을 하도록 하십시오.
- 주행 중에 경고등이 켜지면 즉시 안전한 장소에 세워 두고 점검하십시오.
- 급출발, 급가속, 급제동을 삼가하십시오.

■ 험한 길에서의 주행

- 험로를 주행할 때는 돌이나 나무 뿌리 등에 의하여 손상을 입을 수가 있으니 주의하여 주행하십시오.
- 요철이 심한 도로에서 양쪽 바퀴가 동시에 움푹 들어간 곳에 빠지면 차체 바닥이 지면에 닿게 됩니다. 이러한 도로에서는 볼록한 곳을 따라 주행하십시오.
- 비포장도로, 눈길, 빙판길, 진흙탕 길을 주행할 때는 속도를 낮추고 제동 거리를 충분히 확보하십시오. 급하게 스티어링 휠을 조작하지 마십시오.
- 눈길이나 진흙탕 길, 모랫길에서는 2단 기어를 사용하여 천천히 속도를 높이십시오. 차 바퀴가 헛돌지 않도록 주의하십시오.
- 얼음이나 눈, 모래에 빠졌을 때는 모래를 깔거나 타이어 체인을 감거나, 또는 미끄러짐을 방지하는 물건을 바퀴 밑에 받쳐 놓아 바퀴가 굴러갈 수 있는 상태를 마련해 주십시오.

⚠ 경고

미끄러운 도로를 주행할 때 갑자기 저단으로 변속하면 사고가 날 수 있습니다. 차의 속도를 갑자기 바꾸면 타이어가 미끄러질 수 있습니다. 미끄러운 길에서 저단 변속을 할 때는 주의하십시오.

■ 차 바퀴가 빠져 헛도는 경우

- 물 웅덩이나 진흙, 모래, 눈 등에 차 바퀴가 빠져 헛도는 경우, 보다 잘 빠져나올 수 있게 스티어링 휠을 좌우로 빨리 움직이십시오.
- 이때 엔진을 갑자기 가속하지 마십시오. 그러면 바퀴가 헛돌게 되어 더 빠지게 되고, 차가 프레임(바디)까지 문힐 수 있습니다. 변속기를 'D'(주행)와 'R'(후진)에 번갈아 두면서 가속 페달을 부드럽게 밟아 빠져나오십시오.
- 필요하면 납작한 돌이나 나무 또는 이와 비슷한 물건들을 타이어 밑에 놓아 미끄러지지 않도록 하고, 차량을 앞뒤로 반복적으로 움직여서 빠져나오십시오.

몇 번의 시도에도 탈출을 하지 못할때는 조작을 중지하고 견인하십시오.

⚠ 경고

- 차가 움직이지 못하는 상황에서 차 바퀴가 헛돌면 타이어가 과열·폭발하여 주변에 있는 사람이 다칠 수 있으므로, 차 바퀴가 빠지면 빠져나오기 어렵다고 판단되는 지역은 운전하지 마십시오.
- 빠져나온 직후에 차가 갑작스럽게 움직임으로 말미암아 예기치 못한 사고가 날 수 있으므로 반드시 주위가 안전인지 충분히 확인한 후 빠진 곳에서 탈출을 시도하십시오.
- 가속 페달을 밟은 상태에서는 변속기의 위치를 변경하지 마십시오. 위험합니다.
- 물 웅덩이나 진흙, 모래, 눈 등에 차 바퀴가 빠져 헛도는 경우, 빠져나오기 위해 바퀴 밑에 물건을 대어 놓고 시동을 걸 때 바퀴의 회전에 의한 사고나 차의 갑작스런 움직임에 대비하여 차 주위에 사람이 서있지 않도록 하고 안전하다고 판단될 때만 빠진 곳에서 탈출을 시도하십시오. 바퀴 밑에 대어 놓았던 물건이 바퀴의 회전에 의해 튀어나오거나 차가 갑작스럽게 움직임으로 말미암아 사고가 나서 다른 사람이 심하게 다치거나 사망할 수 있습니다.

■ 커브길 주행 시

커브길을 주행할 때는 브레이크를 밟거나 기어를 변속하지 말고, 미리 속도를 줄인 후, 가능한 한 차체를 똑바로 유지하면서 도십시오.

■ 야간 주행

야간 운전은 주간 운전보다 훨씬 많은 위험이 도사리고 있으므로 다음의 운전 요령을 숙지하십시오.

- 야간 주행을 할 경우 마주 오는 차와 서로 교차할 때는 전조등을 하향으로 향하게 하여 상대방이 눈부시지 않도록 하십시오.
- 비가 내리면 전조등의 빛이 노면에 흡수되거나 젖은 장애물에 반사되어 앞이 잘 보이지 않게 됩니다. 항상 주의하십시오.
- 속도를 줄여 차 간격을 충분히 유지하십시오. 가로등이 없을 때는 시야를 확보하기가 더욱 어렵습니다.
- 전조등은 수시로 닦아서 깨끗이 관리하고 전조등 각을 적절하게 조절하십시오.

■ 악천후 시의 주행

- 비나 눈이 내릴 때는 특히 차가 미끄러지기 쉬우므로 급브레이크 조작을 하지 마십시오.
- 브레이크 장치가 젖을 정도로 물이 깊은 곳은 피해서 주행하십시오. 브레이크 장치가 젖으면 제동이 잘 되지 않기 때문에 물이 고인 곳을 주행하거나 세차한 후에는 반드시 브레이크 성능을 점검하십시오. 물기 있는 도로를 주행한 후에는 충분한 안전거리를 확보하고 천천히 운전하는 동안 여러 번에 걸쳐 브레이크를 밟아 건조시키십시오.
- 안개가 끼었거나 그 밖의 기상 상태로 인하여 시계가 나쁠 때는 차의 조명을 켜고 속도를 충분히 낮추어 운전하십시오.
- 폭우가 내릴 때는 시야를 확보하기가 더 어려워 제동거리가 더 많이 필요하므로 천천히 운전하십시오.
- 와이퍼 상태를 항상 양호하게 관리하십시오.
- 와이퍼에 줄무늬가 생기거나 유리창이 잘 닦이지 않으면 와이퍼 블레이드를 교체하십시오.
- 타이어의 상태가 좋지 않는데 젖은 길이나 빗길에서 급정차하면 타이어가 미끄러져 사고가 날 수 있습니다. 타이어 상태를 항상 양호하게 관리하십시오.

■ 고속도로 주행

- 운전전 점검을 하십시오.
특히 연료, 냉각수, 엔진오일, 벨트류, 타이어 공기압 등을 점검하십시오.
- 안전벨트는 반드시 착용하십시오.
- 고속도로 진입 시는 방향지시등을 켜고 가속차선에서 충분히 가속한 후 본선 차량의 속도에 맞춰 진입하십시오.
- 차간 거리를 충분히 확보하고 스티어링 휠을 천천히 조작하십시오.
- 터널 출구 부분을 나올때 횡풍을 받아 차체가 흔들리는 일이 있으면 침착하게 속도를 줄이고 진로를 수정하십시오.
- 고속도로에서 벗어날때는 미리 출구를 잘 확인 하시고 방향지시등을 켜십시오.
출구를 지나쳐 버리게 되면 다음 인터체인지까지 주행하십시오. 당황하여 급제동을 하게 되면 대단히 위험합니다.
- 급제동은 미끄러질 위험이 있으므로 매우 위험합니다.
- 노면이 젖어 있을 때는 타이어가 미끄러지기 쉬우므로 속도를 낮추십시오.
- 고속 주행시 브레이크 패달을 많이 사용하면 브레이크 장치가 과열되어 브레이크의 기능이 나빠져 되거나, 브레이크액이 기화되어 브레이크의 효과가 없게 되므로 매우 위험합니다.
엔진브레이크와 함께 효과적으로 사용하십시오.

i 알아두기

엔진 브레이크(Engine Brake)란?

브레이크는 아니지만 엔진의 압축 압력을 이용하여 바퀴의 회전을 억제함으로써 제동력을 얻는 것 즉 엔진에 브레이크 작용을 하게 하는 것을 말합니다.

- 장마철이나 비가 많이 내리는 지역 등을 통과할 때는 특별히 주의하십시오. 타이어 중앙부분(타이어 휠 허브)이 잠길 정도로 수위가 높으면 운전하지 마십시오. 물을 통과할 경우는 천천히 서행하고 물속에서는 제동성능이 제대로 발휘되지 않을 수 있으므로 적당한 제동거리를 유지하십시오. 물을 통과한 뒤에는 차를 서행하면서 브레이크를 부드럽게 몇번 밟아 브레이크를 건조시키십시오.

■ 여름철 운전

- 여름철에는 특히 엔진상태를 항상 점검하십시오.
- 냉각수가 부족하지 않도록 주의하시고 라디에이터에 흙, 먼지, 벌레 등 오물이 끼지 않도록 점검하십시오.
라디에이터가 불결하면 냉각효과가 떨어져 엔진 과열의 원인이 될 수 있습니다.

겨울철 운전

- 타이어 체인, 창문닦이, 유리창 성에 제거기, 모래나 소금부대, 경고판 그리고 야삽과 점프 케이블 등의 비상장비를 갖고 다니십시오.
- 부동액 및 와셔액의 농도를 점검하십시오.
- 엔진 시동 후에는 적당한 워밍업을 한 후 운전하십시오. 추운 날씨에 엔진이 냉각된 채로 운전하면 엔진에 큰 무리가 갑니다.
- 배터리와 케이블 상태를 점검하십시오. 날씨가 추우면 배터리 용량이 저하되어 엔진 시동이 걸리지 않을 수 있습니다.
- 엔진오일 점도 수준을 점검하십시오.
- 추운 날씨에는 여름과 달리 주의가 더욱 필요합니다. 다음사항을 운전전 점검시에 추가로 점검하십시오.
 - 차의 밑부분 둘레에 있는 얼음 덩어리를 부품에 손상을 주지 않도록 주의하면서 제거하십시오.
 - 엔진을 시동하고 각종 페달이 평상시처럼 움직이는지 확인하십시오.
 - 앞·뒤 유리의 얼음이나 눈은 제거하십시오. 또한 와이퍼 블레이드가 유리에 얼어붙어 있지 않은지 확인하십시오.
- 오버히트(과열)는 기온이 높을 때만 발생하는 것은 아닙니다. 추운 날씨에는 냉각수 중에 부동액이 들어있지 않을 경우나 농도가 낮을 때 엔진 내부가 동결되어 냉각수가 순환하지 않으면 오버히트가 발생하게 됩니다.
- 냉각수는 품질과 성능을 만족하는 부동액과 물을 적정 비율로 혼합하여 사용하십시오. 냉각수의 비율이 너무 높거나 낮으면 냉각 효과가 없습니다. 순정 부동액은 품질과 성능을 당사가 보증하는 부동액입니다. (9장 '냉각수 점검'의 혼합비율 참조)
- 추운 날씨에 엔진 시동을 건 상태로 장시간 주정차할 경우 배기가스내 수증기가 응축되어 배기관 내부에 물이 고이게 됩니다. 배기관 내부의 물은 소음 등을 유발할 수 있으나, 중고속으로 주행시에 배출됩니다.

■ 눈길 또는 빙판길 주행

- 온도가 7°C 이하이거나 눈길, 빙판길을 주행할 때는 스노우 타이어 또는 사계절용 타이어를 장착하거나 규격에 맞는 타이어 체인을 장착하시고, 급출발, 급가속, 급제동을 삼가하십시오.
음지와 양지의 도로조건은 서로 다릅니다. 오르막길 보다는 내리막길에 더욱 주의하십시오.
- 눈길이나 빙판에서는 타이어의 접지력이 약해지므로 가속 페달이나 스티어링 휠을 거칠게 조작하면 위험합니다.
- 내리막길에서 엔진브레이크를 사용하면 방향조작에 도움이 됩니다.
오르막길에서는 한번 멈추면 출발하기가 어려우므로 차간거리를 유지하여 서행하도록 하십시오.

스노우 타이어

차에 스노우 타이어를 장착할 경우, 동일 사이즈의 타이어 인지를 확인하고 차량마다 타이어가 견딜 수 있는 중량이 다르므로 규격에 맞는 타이어인지를 확인하십시오. 모든 기상조건에서 차량 조향성의 균형을 맞추기 위해서는 스노우 타이어를 네바퀴에 모두 장착하십시오. 스노우 타이어를 장착하고 건조한 도로를 주행하면, 원래 사양의 타이어 보다 마찰력이 작아 제동 거리가 길어질 수 있으니 주의하십시오.

또, 날씨가 맑은 경우에도 항상 조심하면서 운전하십시오.

⚠ 경고

스노우 타이어의 규격과 형태는 차량의 표준 타이어와 동등해야 합니다. 그렇지 않을 경우, 차량의 안전성과 조향성능에 악영향을 미칠 수도 있습니다.

타이어 체인



래디얼 타이어는 구조상 옆면이 얇기 때문에 금속제 체인을 사용하면 손상될 우려가 있으므로 되도록이면 스노우 타이어를 장착하십시오.

알루미늄 휠 장착 차량은 금속제 체인을 사용하면 휠이 손상될 우려가 있으므로 금속제 체인을 사용하지 마십시오.

불가피하게 사용해야 할 경우는 순정부품을 사용하십시오.

와이어 체인 12 mm 이하를 사용하십시오.

- 본 차량은 앞바퀴가 구동되는 전륜 구동 차량입니다. 따라서 타이어 체인을 장착할 때는 반드시 앞바퀴에 장착하십시오.
- 체인을 장착한 후에는 천천히 운전하십시오. 체인이 차체나 샤프시에 닿는 소리가 들리면 즉시 차를 멈추고 체인을 다시 씌우십시오. 소리가 나지 않을 때까지 감속하고 눈이 없는 도로 주행시는 바로 체인을 벗겨 체인이 손상되지 않도록 주의하십시오.
- 타이어 규격에 맞는 체인을 사용하여 차체를 보호하십시오.

본 차량에 부적합한 체인을 사용할 경우에는 차체를 손상시키므로 반드시 적절한 체인을 사용하시고 장착은 체인 제작사에서 제공하는 설명서를 참조하여 차체에 손상이 가지 않도록 주의하십시오.

눈길, 빙판길 외에는 체인의 사용을 삼가시고, 체인 장착시에는 체인 제작사에서 추천하는 규정속도 이하 또는 30 km/h 이내로 주행하십시오.

주의

- 와이어 체인 장착시 체인과 서스펜션 부품인 너클과의 간섭으로 체인 연결 고리가 손상될 수도 있으니 반드시 순정부품 체인을 사용하십시오. (체인 두께 12 mm 이하 사용)
- 체인 규격이 맞지 않거나 잘못 장착한 경우는 차량의 제동 라인, 서스펜션, 차체 및 바퀴 등을 훼손시킬 수 있으므로 주의하십시오.
체인이 차량을 때리는 소리가 들리면 즉시 차를 멈추고 다시 씌어 주십시오.
- 타이어 체인을 장착하고 0.5~1 km 정도 주행한 후에는 차체 손상 여부 및 안전을 위하여 체인의 장착 상태를 확인해야 하며, 느슨할 경우에는 타이어 안쪽으로 더 씌어주십시오.

주의

235/40 R18 타이어를 장착한 차량은 타이어 체인을 사용하지 마십시오. 차량 손상을 가져올 수 있습니다.

경고

- 노상에서 타이어 체인 장착시는 교통이 복잡하지 않고 평탄한 곳에서 실시하십시오. 비상 경고등 및 안전 삼각대 등을 이용하여 후방 차량에 충분히 주의를 주고 안전한 상태에서 실시하십시오.
- 체인을 장착하면 차량의 조향성능에 악영향을 미칠 수 있습니다.
- 체인 제작사가 추천하는 규정속도 이하 또는 30 km/h 이내로 주행하십시오.
- 도로상의 돌출부나 구멍 등 위험한 도로 운전 및 과격한 회전등은 차량이 튕 수 있으므로 삼가하십시오.
- 체인 규격이 맞지 않거나 규격대로 장착하지 아니한 경우에는 차량이 훼손될 수 있으며 이로 인해, 조향성 및 안전성에 문제를 야기시킬 수 있으므로 규격에 맞는 체인을 장착하십시오.

매우 추운 날씨의 주·정차 시 주차 브레이크를 걸어 두면 브레이크 장치가 얼어 붙어버릴 우려가 있으므로 주차 브레이크는 풀어 놓고 주차하십시오. 경사없는 평지에서는 'P'(주차) 위치로 변속하고, 타이어에는 고임목을 받쳐 차가 움직이지 않도록 하십시오.

- 주차할 때는 차의 앞부분을 바람이 부는 반대쪽으로 향하게 하십시오.
- 도어나 연료주입구가 열어서 열리지 않을 때는 도어나 연료주입구의 주위를 두드리거나 더운 물을 부어 얼어붙은 것을 녹이십시오. 부은 물을 방치하면 또 얼게 되므로 완전히 닦아 내십시오.

7. 운전자 보조

주행 안전

전방 충돌방지 보조 (FCA)(센서 퓨전)	7-2
차로 이탈방지 보조 (LKA).....	7-15
후측방 충돌방지 보조(BCA)	7-20
안전 하차 경고 (SEW)	7-28
수동 속도 제한 보조 (MSLA).....	7-32
지능형 속도 제한 보조 (ISLA)	7-34
운전자 주의 경고 (DAW)	7-39
후측방 모니터 (BVM)	7-43

주행 편의

크루즈 컨트롤 (CC).....	7-45
스마트 크루즈 컨트롤 (SCC).....	7-48
내비게이션 기반 스마트 크루즈 컨트롤 (NSCC).....	7-61
차로 유지 보조 (LFA)	7-66
고속도로 주행 보조 (HDA).....	7-69

주차 안전

후방 모니터 (RVM)	7-74
서라운드 뷰 모니터 (SVM).....	7-79
후방 교차 충돌방지 보조 (RCCA).....	7-84
전방/후방 주차 거리 경고 (PDW)	7-91
후방 주차 충돌방지 보조 (PCA)	7-95

단품 인증	7-100
-------------	-------

알아두기

인포테인먼트 소프트웨어 버전에 따라 운전자 보조 시스템의 각 기능의 설명이 취급설명서와 다를 수 있습니다.

전방 충돌방지 보조 (FCA)(센서 퓨전)

기본 기능

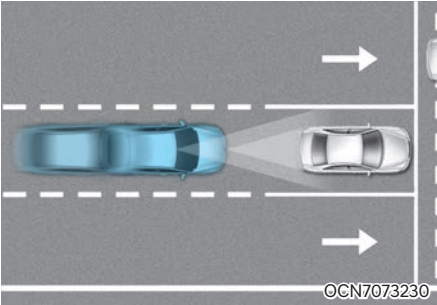

전방의 차량, 이륜차, 보행자 및 자전거 탑승자를 인식하여 전방 충돌 위험이 판단되면 경고문과 경고음 등으로 운전자에게 알려주고, 충돌 경감 또는 회피하도록 제동을 도와줍니다.

교차로 대향차 대응 기능

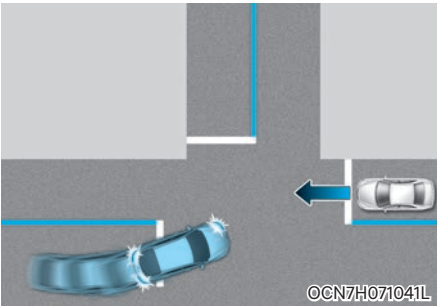

교차로에서 방향지시등 스위치를 내리고 좌회전 시 맞은편 인접 차로에서 접근하는 차량과의 충돌 위험이 판단되면 충돌 경감 또는 회피하도록 제동을 도와줍니다.

정면 대향차 대응 기능

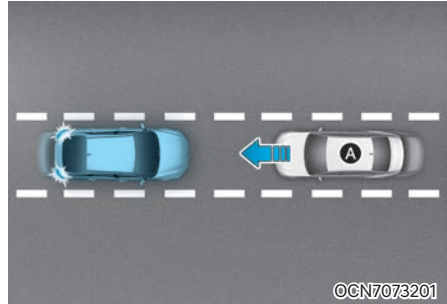

직진으로 주행 시 맞은편에서 직진으로 접근하는 차량과의 충돌 위험이 판단되면 충돌 속도가 줄어들도록 제동을 도와줍니다.

i 알아두기

FCA는 Forward Collision-Avoidance Assist의 약자입니다.

■ 인식 센서



[1]: 전방 카메라, [2]: 전방 레이더
인식 센서의 위치는 위 그림을 참고하십시오.

⚠ 주의

- 인식 센서 및 주변부를 임의로 분리하거나 충격을 가하지 마십시오.
- 인식 센서를 교체하거나 분리했다가 다시 장착할 때는 당사 직영 하이테크센터나 블루렌즈에서 전방 충돌방지 보조 점검을 받으십시오.
- 인식 센서 및 주변부에 충격이 가해지면 클러스터에 경고등 또는 경고문이 뜨지 않더라도 전방 충돌방지 보조가 정상적으로 작동하지 않을 수 있습니다. 당사 직영 하이테크센터나 블루렌즈를 방문하여 점검을 받으십시오.
- 전방 카메라 렌즈 앞 유리창에 액세서리, 선팅 필름, 스티커 등을 붙이지 마십시오.
- 전방 카메라에 수분이 유입되지 않도록 주의하십시오.
- 빛이 반사되는 물질(흰색 종이나 거울 등)을 크래시 패드 위에 놓지 마십시오.
- 앞 유리창 가까이 물건을 놓거나 구조물 등을 장착하지 마십시오. 공조 장치 작동 시 습기 및 성에 제거 성능이 떨어져 운전자 보조 시스템이 작동하지 않을 수 있습니다.
- 번호판의 위치를 임의로 변경하거나 번호판 몰딩을 부착하지 마십시오. 전방 레이더 감지 및 제어 성능에 영향이 있을 수 있습니다.
- 전방 레이더와 전방 레이더 커버를 깨끗하게 유지하십시오. 세차 시에는 전방 레이더 커버를 훼손하지 않도록 부드러운 천을 사용하십시오. 또한 전방 레이더에 고압으로 물을 분사하지 마십시오.
- 전방 레이더 커버는 품질과 성능이 검증된 부품입니다. 임의로 교체하거나 도장, 도색 처리하는 경우 기능이 정상 작동하지 않을 수 있습니다. 부품을 교체/수정할 경우 반드시 품질과 성능이 검증된 제품을 사용하십시오.
- 인식 센서 및 주변부에 임의로 액세서리, 몰딩, 스티커, 필름, 랩핑 등을 붙이거나 범퍼 도색을 하지 마십시오.
- 트레일러, 캐리어 또는 기타 장비를 거치한 경우 전방 충돌방지 보조 작동이 제한될 수 있습니다.

■ 전방 충돌방지 보조 설정

전방 안전

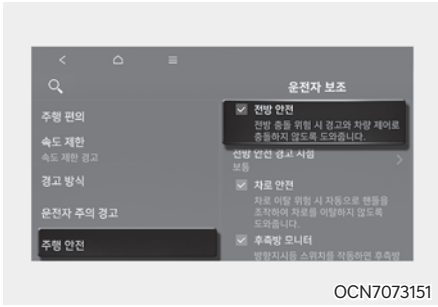

시동 'ON' 상태에서 클러스터의 사용자 설정 > 운전자 보조 > 주행 안전 또는 인포테인먼트 시스템의 설정 > 차량 > 운전자 보조 > 주행 안전을 차례로 선택하십시오. 각 기능의 사용 여부를 설정할 수 있습니다.

- **전방 안전:** 충돌 위험 상황에 따라 경고음이 울리고 스티어링 휠이 진동합니다(사양 적용 시). 상황에 따라 제동을 도와줍니다. 해당 메뉴를 해제할 경우 전방 안전 기능이 꺼지고 클러스터에 전방 안전 경고등(차)이 켜집니다.

전방 충돌방지 보조 설정 상태는 설정 메뉴에서 확인할 수 있습니다. 전방 충돌방지 보조가 켜진 상태에서 전방 안전 경고등(차)이 계속 켜져 있으면 당사 직영 하이테크 센터나 블루핸즈에서 점검을 받으십시오.

경고

시동을 껐다가 걸면 전방 충돌방지 보조는 자동으로 설정됩니다. 설정 메뉴에서 해제하여 기능을 끌 수 있으나, 이 경우 전방 충돌방지 보조의 도움을 받을 수 없습니다. 항상 주의하여 운전하십시오.

주의

전방 안전의 설정은 '기본 기능', '교차로 대향차 대응 기능', '정면 대향차 대응 기능'을 포함합니다.

전방 안전 경고 시점

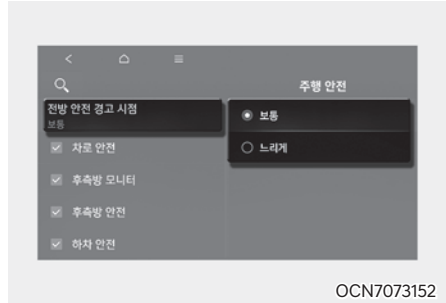

전방 충돌방지 보조의 경고 시점을 변경하려면 시동 'ON' 상태에서 클러스터의 사용자 설정 > 운전자 보조 > 주행 안전 > 전방 안전 경고 시점 또는 인포테인먼트 시스템의 설정 > 차량 > 운전자 보조 > 주행 안전 > 전방 안전 경고 시점을 차례로 선택하십시오. 경고 시점을 보통 또는 느리게로 설정할 수 있습니다.

- **보통:** 일반적인 주행 환경에서 사용하십시오. 경고가 너무 민감하게 느껴지면 느리게로 변경하십시오.
- **느리게:** 경고를 좀 더 느리게 알려줍니다.

주의

- 경고 시점을 보통으로 설정해도 전방 차량이 급제동하는 경우에는 경고가 느리게 느껴질 수 있습니다.
- 낮은 속도로 주행하거나 주변 차량이 적을 경우에만 경고 시점을 느리게로 설정하십시오.

알아두기

시동을 껐다가 걸어도 경고 시점 설정은 유지됩니다.

경고 방식

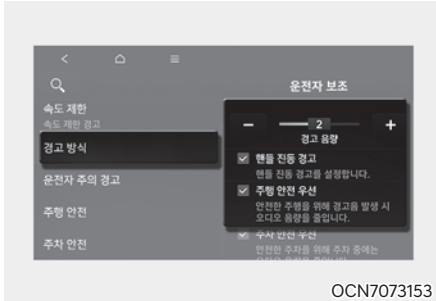

OCN7073153

경고 방식은 시동 'ON' 상태에서 설정할 수 있습니다.

- 경고 음량: 클러스터의 사용자 설정 > 운전자 보조 > 경고 방식 > 경고 음량 또는 인포테인먼트 시스템의 설정 > 차량 > 운전자 보조 > 경고 방식 > 경고 음량을 차례로 선택하십시오.
경고 음량을 꺼도 경고음은 작은 소리로 울립니다. (사양 적용 시)
- 핸들 진동 경고: 클러스터의 사용자 설정 > 운전자 보조 > 핸들 진동 경고 또는 인포테인먼트 시스템의 설정 > 차량 > 운전자 보조 > 경고 방식 > 핸들 진동 경고에서 핸들 진동을 설정합니다. (사양 적용 시)
- 주행 안전 우선: 인포테인먼트 시스템의 설정 > 차량 > 운전자 보조 > 경고 방식 > 주행 안전 우선을 설정하면 안전한 주행을 위해 경고음 발생 시 오디오 음량을 줄입니다.

i 알아두기

- 경고 방식을 변경하면 다른 운전자 보조 시스템의 경고 방식도 같이 변경될 수 있습니다. 고려하여 변경하십시오.
- 시동을 껐다가 걸어도 경고 방식 설정은 유지됩니다.
- 차량에 따라 설정 메뉴가 없을 수 있습니다.
- 경고 음량과 핸들 진동 경고는 동시에 꺼지지 않습니다. 하나를 끌 경우, 다른 하나는 활성화 됩니다.

■ 전방 충돌방지 보조 작동

기본 기능

전방 충돌 방지 보조의 기본 기능은 다음의 동작으로 경고하고 제어합니다.

- 충돌 경고
- 긴급 제동
- 정차 및 종료



OCN7073154

충돌 경고

전방 안전 경고등(※)의 깜빡임, 경고문, 경고음, 스티어링 휠 진동(사양 적용 시)을 통해 충돌 경고를 알립니다. 충돌 경고는 대상에 따라 다음의 조건에서 작동합니다.

- 차량 및 이륜차: 차차 속도가 약 10-180 km/h
- 보행자 및 자전거 탑승자: 차차 속도가 약 10-85 km/h



긴급 제동

전방 안전 경고등(※)의 깜빡임, 경고문, 경고음, 스티어링 휠 진동(사양 적용 시)을 통해 긴급 제동을 알립니다. 제동 제어가 작동하여 전방의 차량, 이륜차, 보행자 및 자전거 탑승자와의 충돌을 피할 수 있도록 도와줍니다. 긴급 제동은 전방 대상과 위험도에 따라 다음의 차차 속도 조건에서 작동합니다.

- 차량 및 이륜차 대상:

	주행 중인 대상	정지 중인 대상
약한 제동	약 10-180 km/h	
강한 제동	약 10-85 km/h	약 10-75 km/h

- 보행자 및 자전거 탑승자 대상: 차차 속도가 약 10-65 km/h

주의

전방 차량 상태 및 주변 환경에 따라 작동 가능한 속도의 범위가 줄어들 수 있습니다.



정차 및 종료

긴급 제동에 의한 정차 시 클러스터 등에 경고문이 표시됩니다. 안전을 위해 즉시 브레이크 페달을 밟고 주변 상황을 확인하십시오.

- 정차는 약 2초 동안 유지되며 이후 제동 제어가 종료됩니다.

알아두기

충돌 경고 또는 긴급 제동 중 비상 경고등을 눌러 경고음을 끌 수 있습니다.

교차로 대향차 대응 기능

교차로 대향차 대응 기능은 다음의 동작으로 경고하고 제어합니다.

- 충돌 경고
- 긴급 제동
- 정차 및 종료



충돌 경고

전방 안전 경고등(차)의 깜빡임, 경고문, 경고음, 스티어링 휠 진동(사양 적용 시)을 통해 충돌 경고를 알립니다. 충돌 경고는 다음의 조건에서 작동합니다.

- 자차 속도: 약 10-30 km/h
- 대향차 및 이륜차 속도: 약 30-70 km/h



긴급 제동

전방 안전 경고등(차)의 깜빡임, 경고문, 경고음, 스티어링 휠 진동(사양 적용 시)을 통해 긴급 제동을 알립니다. 제동 제어가 작동하여 전방 대향차 및 이륜차와의 충돌을 피할 수 있도록 도와줍니다.

긴급 제동은 다음의 조건에서 작동합니다.

- 자차 속도: 약 10-30 km/h
- 대향차 및 이륜차 속도: 약 30-70 km/h

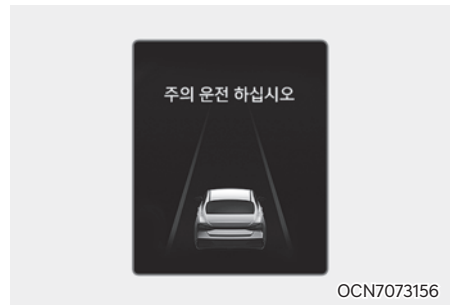

정차 및 종료

긴급 제동에 의한 정차 시 클러스터 등에 경고문이 표시됩니다. 안전을 위해 즉시 브레이크 페달을 밟고, 주변 상황을 확인하십시오.

- 정차는 약 2초 동안만 유지되며 이후 제동 제어는 종료됩니다.

i 알아두기

충돌 경고 또는 긴급 제동 중 비상 경고등을 눌러 경고음을 끌 수 있습니다.

정면 대향차 대응 기능

정면 대향차 대응 기능은 다음의 동작으로 경고하고 제어합니다.

- 충돌 경고
- 긴급 제동
- 정차 및 종료



충돌 경고

전방 안전 경고등(※)의 깜빡임, 경고문, 경고음, 스티어링 휠 진동(사양 적용 시)을 통해 충돌 경고를 알립니다. 충돌 경고는 전방 대상에 따라 다음의 조건에서 작동합니다.

- 자차 속도: 약 10-130 km/h
- 대향차 속도: 약 10 km/h 이상



긴급 제동

전방 안전 경고등(※)의 깜빡임, 경고문, 경고음, 스티어링 휠 진동(사양 적용 시)을 통해 긴급 제동을 알립니다. 제동 제어가 작동하여 전방 대향차와의 충돌을 경감할 수 있도록 도와줍니다.

긴급 제동은 다음의 조건에서 작동합니다.

- 자차 속도: 약 30-130 km
- 대향차 속도: 약 10 km/h 이상

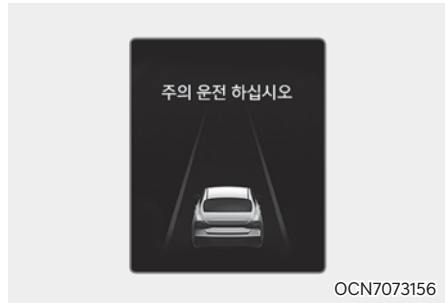

정차 및 종료

긴급 제동에 의한 정차 시 클러스터 등에 경고문이 표시됩니다. 안전을 위해 즉시 브레이크 페달을 밟고, 주변 상황을 확인하십시오.

- 정차는 약 2초 동안만 유지되며 이후 제동 제어는 종료됩니다.

주의

자차 및 대향차가 직진으로 주행하지 않는 경우 정면 대향차 대응 기능의 경고 및 제어가 늦거나 작동하지 않을 수 있습니다.

i 알아두기

충돌 경고 또는 긴급 제동 중 비상 경고등을 눌러 경고음을 끌 수 있습니다.

! 경고

- 반드시 안전한 곳에 정차한 후 전방 충돌방지 보조를 설정하십시오.
- 차량 조작의 책임은 운전자에게 있습니다. 전방 충돌방지 보조에만 의존하여 위험하게 주행하지 말고, 항상 안전거리를 확보하고 안전 운전하십시오.
- 전방 충돌방지 보조는 모든 상황에서 작동하지는 않으며, 작동하더라도 충돌을 피하지 못할 수 있습니다.
- 전방 충돌방지 보조는 도로 환경, 주위 상황 및 주행 조건에 따라 작동 중지, 미작동 또는 불필요한 작동이 발생할 수 있으므로 위험 상황에 대비하여 항상 주위를 확인하십시오.
- 절대 사람이나 사물을 대상으로 기능을 시험하지 마십시오. 심각한 부상이나 사망에 이를 수 있습니다.
- 충돌 위험 상황에서 운전자가 브레이크 페달을 밟으면 전방 충돌방지 보조가 작동하지 않을 수 있습니다.
- 전방 충돌방지 보조 작동 시 탑승자 및 차량 내 물건이 움직여 다칠 수 있으므로 항상 주의를 기울이고 반드시 전 좌석에서 안전벨트를 착용하십시오.
- 다른 시스템의 경고문이 표시되거나 경고음이 울리는 동안에는 전방 충돌방지 보조의 경고문이 표시되지 않거나 경고음이 울리지 않을 수 있습니다.
- 차량 내부 및 외부 소리로 인해 전방 충돌방지 보조의 경고음이 들리지 않을 수 있습니다. 차량 내부 음량을 적절하게 조절하고 항상 주의를 기울이십시오.
- 전방 충돌방지 보조에 이상이 있어도 브레이크 페달 조작에 의한 제동 기능은 정상적으로 작동합니다.
- 긴급 제동 중 가속 페달을 과하게 밟거나 스티어링 휠을 급격하게 조작하면 제동 제어가 해제됩니다.

! 주의

- 전방 차량, 이륜차, 보행자 및 자전거 탑승자의 상태 및 주변 환경에 따라 작동 가능한 속도의 범위 또는 인식 가능 거리가 줄어들어 기능 작동이 제한되거나 작동하지 않을 수 있습니다.
- 전방 충돌방지 보조는 상대 차량 및 이륜차의 상태, 주행 방향, 속도 및 주변 환경에 따라 위험도를 판단하여 특정 조건에서만 작동합니다.
- 주행 속도가 너무 높거나 상대 차량 및 이륜차와의 속도 차이가 큰 경우에는 기능 작동이 제한되거나 작동하지 않을 수 있습니다.

i 알아두기

- 충돌 위험으로 판단되는 상황에서 운전자에 의한 제동력이 부족할 경우 제동력을 추가하여 도와 줄 수 있습니다.
- 클러스터 사양 또는 테마에 따라 클러스터에 표시되는 이미지나 색상이 다를 수 있습니다.

■ 전방 충돌방지 보조 이상 및 제한 사항

기능 이상

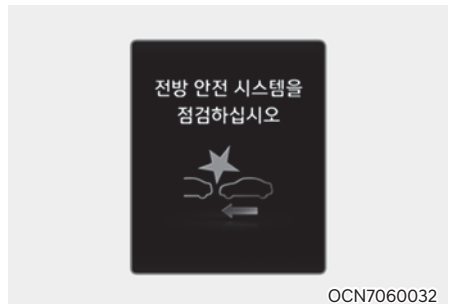

OCN7060032

전방 충돌방지 보조에 이상이 있으면 클러스터 등에 경고문이 표시되고 통합 경고등(△) 및 전방 안전 경고등(★)이 켜집니다.

당사 직영 하이테크센터나 블루핸즈에서 점검을 받으십시오.

인식 센서 가림

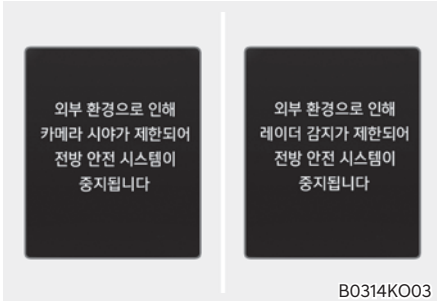

전방 카메라의 렌즈 앞 유리창, 전방 레이더 커버 또는 센서에 눈, 비 또는 이물질이 묻거나 안개, 폭우 등의 기상 상황으로 인식 성능이 저하되어 전방 충돌방지 보조가 일시적으로 제한되거나 작동되지 않을 수 있습니다. 이때 클러스터 등에 경고문이 표시되고 통합 경고등(▲) 및 전방 안전 경고등(警)이 켜집니다. 전방 충돌방지 보조 고장이 아닙니다. 이물질을 제거하면 전방 충돌방지 보조는 다시 정상적으로 작동합니다. 항상 깨끗하게 유지하십시오.

이물질을 제거해도 전방 충돌방지 보조가 정상적으로 작동하지 않으면 당사 직영 하이테크센터나 블루핸즈에서 점검 및 정비를 받으십시오.

경고

- 인식 센서 경고문이 표시되지 않거나 경고등이 켜지지 않더라도 전방 충돌방지 보조가 정상적으로 작동하지 않을 수 있습니다.
- 시동을 건 직후 인식 센서가 오염되었거나 차량 주변에 물체가 존재하지 않는 경우(앞이 막힘 없이 트인 장소 등) 전방 충돌방지 보조가 정상 작동되지 않을 수 있습니다.
- 가림 및 고장 상태에서 시동을 껐다 다시 걸면 가림 및 고장 상태가 유지되어서 전방 충돌방지 보조가 정상적으로 작동하지 않을 수 있습니다.

작동 제한 사항

다음과 같은 경우에는 전방 충돌방지 보조가 정상적으로 작동하지 않거나 예기치 않은 작동이 발생할 수 있습니다. 주의하여 운전하십시오.

- 인식 센서 또는 주변부가 오염되거나 파손될 경우
- 전방 카메라 주위 온도가 높거나 낮을 경우
- 전방 카메라의 렌즈 앞 유리창에 섀딩 필름, 발수 코팅, 이물질(스티커, 벌레 등) 등이 있거나 유리창이 파손된 경우
- 앞 유리창에 습기나 성애가 있을 경우
- 와셔액을 지속해서 분사하거나 와이퍼를 작동할 경우
- 눈, 비가 많이 오거나 안개가 짙을 경우
- 역광으로 전방 카메라의 시야 확보가 어려울 경우
- 도로 면의 물기로 인해 태양광, 가로등 또는 마주오는 차량의 불빛이 반사될 경우
- 크래시 패드 위에 물체를 올려 놓을 경우
- 다른 차량에 견인될 경우
- 주변이 너무 밝거나 어두운 경우(야간, 터널 등)
- 터널 진입 및 출입 시 등 조도 변화가 클 경우
- 주변이 어두울 때 차량의 전조등이 꺼져 있거나 밝기가 약할 경우
- 인식 대상(차량, 이륜차, 보행자 및 자전거 탑승자)의 일부 형상만 영상에 포함될 경우
- 전방 차량이 버스, 대형 트럭, 특이한 형태의 짐을 실은 트럭, 트레일러 차량 등 형상이 특이하거나 특수 차량인 경우
- 전방 차량 및 이륜차에 후미등이 없거나 후미등의 형상 또는 장착 위치가 특이할 경우
- 주변이 어두울 때 전방 차량 및 이륜차의 후미등이 꺼져 있거나 밝기가 약할 경우
- 전방 차량의 후면부가 작거나 정상적으로 보이지 않을 경우(전방 차량이 비스듬하게 주행하는 경우, 차량 옆면이 보이는 경우, 전복되어 있을 경우 등)
- 전방 차량의 지상고가 낮거나 높을 경우
- 인식 대상(차량, 이륜차, 보행자 및 자전거 탑승자)이 갑자기 끼어들 경우
- 전방 레이더 주위 범퍼에 충격이 가해져서 범퍼가 손상되거나 센서 위치가 틀어진 경우

- 전방 레이더 주위 온도가 높거나 낮은 경우
- 터널 및 철교 주변을 지날 경우
- 주변 차량 및 구조물이 적은 광활한 지역을 주행하는 경우(사막, 초원, 교외 등)
- 공사구간이나 철로, 기타 금속제 물체가 도로상에 있는 경우
- 가드레일, 근접 차량 등 전방 레이더에 반사가 잘되는 물체가 주변에 있을 경우
- 전방 자전거가 전방 레이더에 반사가 잘되지 않는 재질일 경우
- 전방 차량 및 이륜차를 늦게 인식할 경우
- 전방 차량 및 이륜차가 갑자기 장애물에 가려져서 인식하지 못할 경우
- 전방 차량 및 이륜차가 뒤늦게 차로를 변경하거나 급하게 속도를 줄일 경우
- 전방 차량 및 이륜차의 각도가 많이 틀어질 경우
- 전방 차량에 눈이 많이 쌓인 경우
- 자차가 차로를 이탈하거나 복귀할 경우
- 자차의 주행이 불안정할 경우
- 자차 선회 중에 전방 차량 또는 이륜차를 인식하지 못할 경우
- 자차가 지속해서 선회하는 경우
- 전방 차량 및 이륜차가 특이한 형상인 경우
- 전방 차량 및 이륜차가 언덕 또는 내리막 길에 있는 경우
- 전방의 보행자 및 자전거 탑승자의 신체가 가려지거나 직립하지 않은 경우(높거나 허리를 굽힌 경우 등)
- 전방의 보행자 및 자전거 탑승자의 신체 형태를 구분하기 어려운 옷 또는 장비를 착용할 경우
- 전방의 보행자 및 자전거 탑승자가 빠른 속도로 이동할 경우
- 전방의 보행자 및 자전거 탑승자의 키가 작은 경우
- 전방의 보행자 및 자전거 탑승자가 불안정하게 움직이거나 주행 방향에 교차하여 복잡하게 움직일 경우
- 다수의 보행자 및 자전거 탑승자가 모여 있을 경우
- 전방의 보행자 및 자전거 탑승자가 주변 환경과 구분하기 어려운 경우(주변 환경과 유사한 색상의 옷 또는 유사한 형상 등)
- 교차로 주변에서 보행자, 자전거 탑승자, 교통 표지판, 구조물 등을 지날 경우
- 다음과 같은 장소에서 주행하는 경우
 - 증기, 연기 또는 그림자가 있는 곳
 - 터널 및 철교 주변
 - 주변 차량이나 구조물이 적은 지역(사막, 초원, 교외 등)
 - 주차장
 - 톨게이트, 공사 구간, 비포장 도로, 부분 포장 도로, 요철로, 과속 방지턱 등
 - 도로상에 철로, 기타 금속제 물체가 있는 곳
 - 경사 도로, 곡선 도로 등
 - 가로수 또는 가로등이 있는 곳
 - 나무나 풀이 무성한 좁은 도로
 - 강한 전파 및 전기적 잡음에 의한 간섭이 발생하는 곳
- 차량이 불안정하게 움직이거나 심하게 흔들릴 경우
- 타이어 공기압 이상, 화물칸의 과다 적재 등으로 차고가 심하게 변할 경우
- 스노우체인이나 스페어타이어 또는 규격이 다른 휠을 장착한 경우



위 그림은 인식 센서가 차량, 이륜차, 보행자 및 자전거 탑승자로 인지 가능한 이미지 예시입니다.

경고

- 커브 길에서 주행할 경우

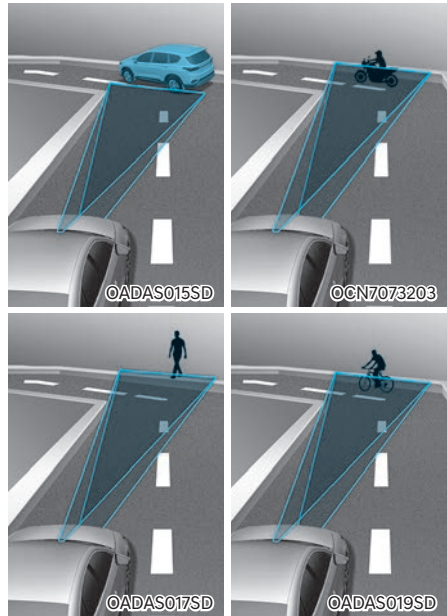
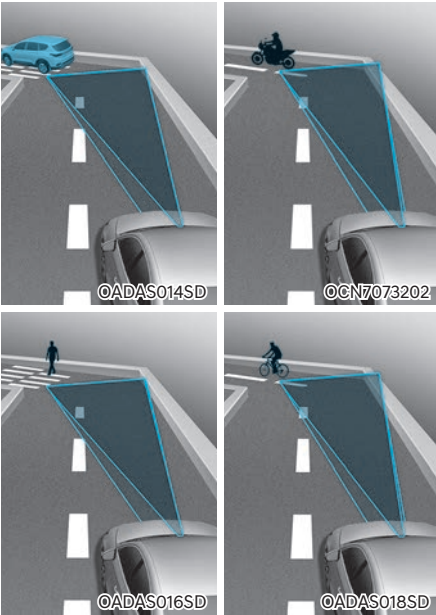

커브 길에서는 전방에 있는 차량, 이륜차, 보행자 및 자전거 탑승자를 인식하지 못해 전방 충돌방지 보조의 성능이 저하되어 경고 및 제동을 도와주지 않을 수 있습니다.

커브 길에서는 전방 도로 상황 및 주행 상태를 확인하시고 주의하여 운전하십시오. 필요하다면 브레이크 페달을 밟아 직접 속도를 조절하거나 스티어링 휠을 조작하십시오.

커브 길에서는 다른 차로 또는 차로 밖에 있는 차량, 이륜차, 보행자 및 자전거 탑승자를 인식하여 전방 충돌방지 보조 작동으로 불필요하게 경고 및 제동을 할 수 있습니다. 주위의 교통 상황을 확인하시고 주의하여 운전하십시오.

- 경사가 있는 길에서 주행할 경우

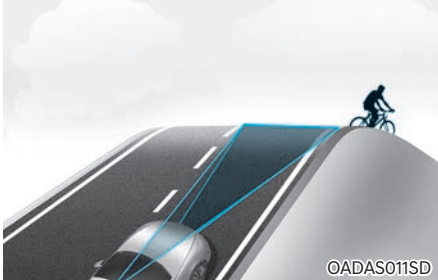
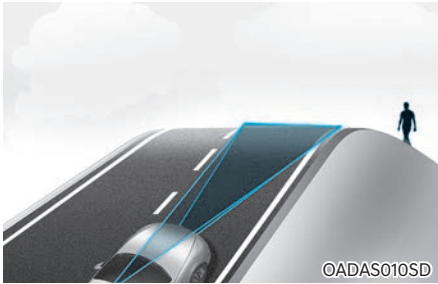
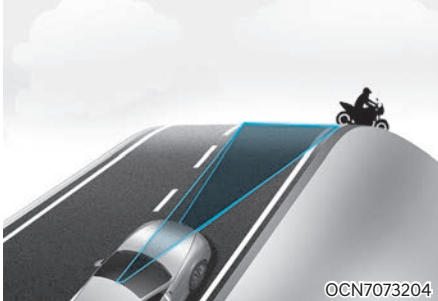
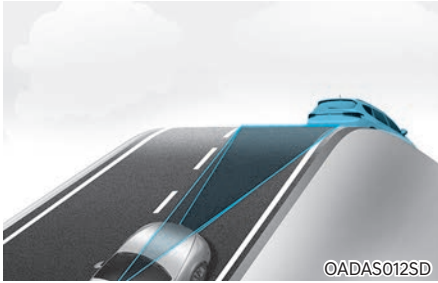

오르막길이나 내리막길에서는 전방에 있는 차량, 이륜차, 보행자 및 자전거 탑승자를 인식하지 못하여 경고 및 제동을 도와주지 않을 수 있습니다.

또한 선행 차량, 이륜차, 보행자 및 자전거 탑승자를 갑자기 인식하여 속도가 빠르게 감속할 수 있습니다. 오르막길이나 내리막길에서는 전방 도로 상황 및 주행 상태를 확인하고 주의하여 운전하십시오. 필요하면 브레이크 페달을 밟아 직접 속도를 조절하거나 스티어링 휠을 조작하십시오.

- 차로변경 시

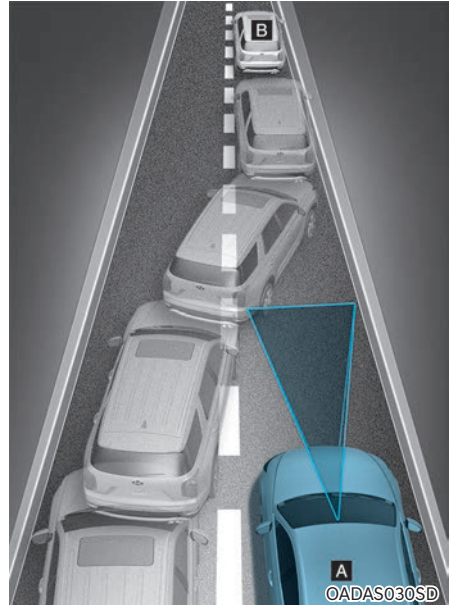

[A]: 자차, [B]: 차로 변경 차량 및 이륜차

옆 차로의 차량 및 이륜차(B)가 자차(A)와 같은 차로로 차로를 변경할 때 센서의 감지 범위 안으로 들어올 때까지 차량 및 이륜차(B)를 인식하지 못할 수 있습니다. 갑자기 끼어드는 차량 및 이륜차는 센서가 늦게 인식할 수 있습니다.

항상 전방 도로 상황 및 주행 상태를 확인하고 주의하여 운전하십시오. 필요하면 브레이크 페달을 밟아 직접 속도를 조절하거나 스티어링 휠을 조작하십시오.

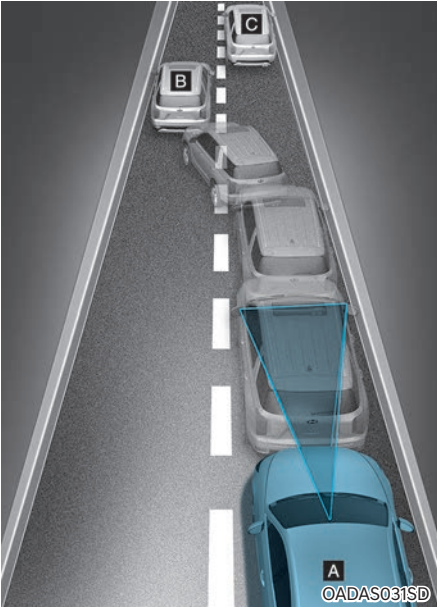

[A]: 자차, [B]: 차로 변경 차량, [C]: 같은 차로 차량

바로 앞에 있는 차량(B)이 옆 차로로 빠져 나갈 때 같은 차로에 있는 앞 차량 및 이륜차(C)를 인지하지 못하여 충돌 위험이 있을 수 있습니다.

항상 전방 도로 상황 및 주행 상태를 확인하고 주의하여 운전하십시오. 필요하면 브레이크 페달을 밟아 직접 속도를 조절하거나 스티어링 휠을 조작하십시오.

• 차량 인식

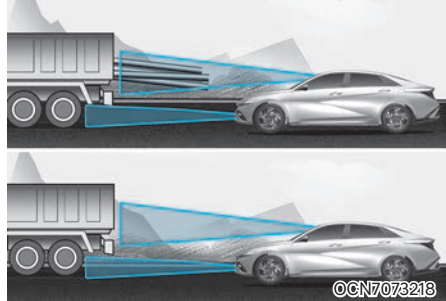

전방 차량의 차고가 높거나 적재물이 후면으로 돌출되어 있다면 위험 상황이 발생할 수 있습니다. 항상 전방 도로 상황 및 주행 상태를 확인하고 주의하여 운전하십시오. 필요하면 브레이크 페달을 밟아 직접 속도를 조절하거나 스티어링 휠을 조작하십시오.

 경고

- 다른 차량이나 트레일러를 견인할 때는 전방 충돌방지 보조를 사용하지 마십시오. 제어 안전성이 떨어질 수 있습니다.
- 차량, 이륜차, 보행자 및 자전거 탑승자와 형상 또는 특성이 유사한 물체를 인식하는 경우 전방 충돌방지 보조가 작동할 수 있습니다.
- 보행자 및 자전거 탑승자가 끌거나 미는 카트, 자전거, 여행가방, 유모차 등은 인식하지 않습니다.
- 강한 전자파에 의해 전방 충돌방지 보조가 순간적으로 해제 될 수 있습니다.
- 시동 또는 전방 카메라 초기화(재부팅 등) 시 약 15 초 동안 기능이 작동하지 않을 수 있습니다.

차로 이탈방지 보조 (LKA)

일정 속도 이상으로 주행 중 전방의 차선(도로 경계 포함)을 인식하여 방향지시등을 켜지 않고 차로를 이탈할 때 경고하거나, 차로 이탈이 감지되었을 때 차로를 이탈하지 않도록 조향을 도와줍니다.

알아두기

LKA는 Lane Keeping Assist 의 약자입니다.

인식 센서



[1]: 전방 카메라

전방의 차선(도로 경계 포함)을 인식하기 위해 전방 카메라를 인식 센서로 사용합니다.

인식 센서의 위치는 위 그림을 참고하십시오.

주의

전방 카메라 센서의 자세한 주의 사항은 '전방 충돌방지 보조 (FCA)'의 주의 사항을 참고하십시오.

■ 차로 이탈방지 보조 설정

차로 안전

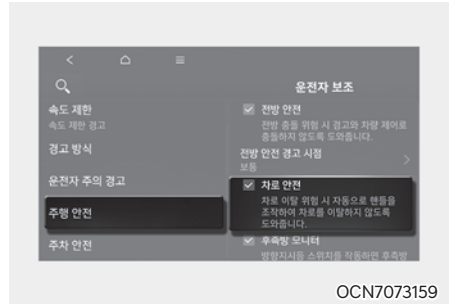

시동 'ON' 상태에서 클러스터의 사용자 설정 > 운전자 보조 > 주행 안전 또는 인포테인먼트 시스템의 설정 > 차량 > 운전자 보조 > 주행 안전을 차례로 선택하십시오. 각 기능의 사용 여부를 선택할 수 있습니다.

- **차로 안전:** 차로 안전을 선택하면 차로 이탈이 감지 될 경우 차로를 이탈하지 않도록 조향을 도와줍니다. 차로 안전 선택을 해제하면 차로 이탈방지 보조가 꺼지고 클러스터의 표시등()이 주황색으로 표시됩니다.

경고

- 차량이 차로 중앙 부근을 주행할 경우에는 조향을 도와 주지 않습니다.
- 차로 안전 선택을 해제하면 차로 이탈방지 보조의 도움을 받을 수 없습니다. 항상 주의하여 운전하십시오.

경고 방식

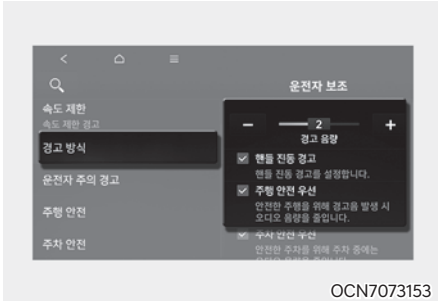

OCN7073153

경고 방식은 시동 'ON' 상태에서 설정할 수 있습니다.

- 경고 음량: 클러스터의 사용자 설정 > 운전자 보조 > 경고 방식 > 경고 음량 또는 인포테인먼트 시스템의 설정 > 차량 > 운전자 보조 > 경고 방식 > 경고 음량을 차례로 선택하십시오.
- 핸들 진동 경고: 클러스터의 사용자 설정 > 운전자 보조 > 핸들 진동 경고 또는 인포테인먼트 시스템의 설정 > 차량 > 운전자 보조 > 경고 방식 > 핸들 진동 경고에서 핸들 진동을 설정합니다. (사양 적용 시)
- 주행 안전 우선: 인포테인먼트 시스템의 설정 > 차량 > 운전자 보조 > 경고 방식 > 주행 안전 우선을 설정하면 안전한 주행을 위해 경고음 발생 시 오디오 음량을 줄입니다.

i 알아두기

- 경고 방식을 변경하면 다른 운전자 보조 시스템의 경고 방식도 같이 변경될 수 있습니다. 고려하여 변경하십시오.
- 시동을 껐다가 걸어도 경고 방식 설정은 유지됩니다.
- 차량에 따라 설정 메뉴가 없을 수 있습니다.
- 경고 음량과 핸들 진동 경고는 동시에 꺼지지 않습니다. 하나를 끌 경우, 다른 하나는 활성화 됩니다.

■ 차로 이탈방지 보조 작동

기능 켜기 및 끄기

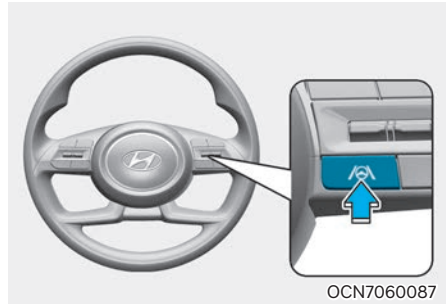

OCN7060087

시동 'ON' 상태에서 차로 주행 보조 버튼(☺)을 길게 눌러 차로 이탈방지 보조를 켜고 끌 수 있습니다. 차로 이탈방지 보조가 켜지면 클러스터의 표시등이 회색 또는 초록색으로 켜집니다.

i 알아두기

- 차로 주행 보조 버튼(☺)을 눌러 차로 이탈방지 보조를 끄면, 차로 안전 설정이 해제됩니다.
- 시동을 껐다가 걸어도 차로 이탈방지 보조 설정은 유지됩니다.
- 차로 이탈방지 보조가 작동 가능한 조건이면 클러스터에 초록색 () 표시등이 켜지고, 작동 조건이 맞지 않으면 회색 () 표시등이 켜집니다.

기능 경고 및 제어

차로 이탈방지 보조는 다음의 동작으로 경고하고 제어합니다.

- 차로 이탈 경고
- 차로 이탈방지 보조



차로 이탈 경고

클러스터에 초록색  표시등과 이탈한 방향의 차선 깜빡임 표시, 경고음, 스티어링 휠 진동(사양 적용 시)을 통하여 차로 이탈 경고를 알립니다.

차로 이탈 경고는 다음의 조건에서 작동합니다.

- 차차 속도: 약 60-200 km/h

차로 이탈방지 보조

클러스터에 초록색  표시등이 깜빡이고, 차로를 벗어나지 않도록 조향을 도와줍니다.

차로 이탈방지 보조는 다음의 조건에서 작동합니다.

- 차차 속도: 약 60-200 km/h

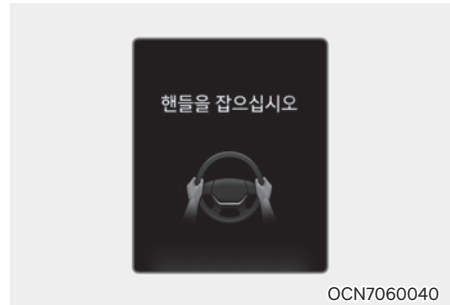

핸즈오프 경고

일정 시간 동안 스티어링 휠을 잡지 않으면 단계적으로 핸드즈오프 경고문이 표시되고 경고음이 울립니다.

경고

- 차로 이탈방지 보조가 작동 중일 때 스티어링 휠을 고정하거나 일정 수준 이상으로 조작할 경우 조향을 도와주지 않을 수 있습니다.
- 차로 이탈방지 보조는 모든 상황에서 작동하지는 않습니다. 항상 스티어링 휠을 잡고 주행하십시오.
- 주행 상황에 따라 핸드즈오프 경고문이 늦게 표시될 수 있습니다. 항상 스티어링 휠을 잡고 주행하십시오.
- 스티어링 휠을 약하게 잡으면 잡지 않은 것으로 판단하여 핸드즈오프 경고문이 표시될 수 있습니다.
- 스티어링 휠에 물체를 붙일 경우 핸드즈오프 경고문이 정상적으로 표시되지 않을 수 있습니다.

i **알아두기**

- 클러스터 설정과 관련된 자세한 내용은 4장 ‘클러스터 메뉴 설정’을 참고하십시오.
- 차선이 인식된 경우, 클러스터에 차선 색상이 회색에서 흰색으로 표시됩니다.

■ 차선이 인식되지 않은 경우



OCN7073161

■ 차선이 인식된 경우



OCN7073160

- 클러스터 사양 또는 테마에 따라 클러스터에 표시되는 이미지나 색상이 다를 수 있습니다.
- 차로 이탈방지 보조가 작동 중이라도 운전자가 스티어링 휠을 조작하여 조향을 할 수 있습니다.
- 차로 이탈방지 보조가 조향을 보조할 때는 스티어링 휠이 무겁거나 가볍게 느껴질 수 있습니다.

■ 차로 이탈방지 보조 이상 및 제한 사항

기능 이상

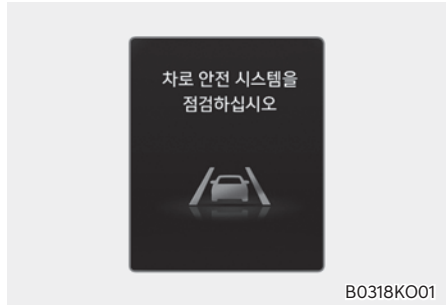

B0318KO01

차로 이탈방지 보조에 이상이 있으면 클러스터 등에 고장이 표시되고 차로 안전 경고등(🚨)이 황색으로 켜집니다. 당사 직영 하이테크센터나 블루핸즈에서 점검을 받으십시오.

인식 센서 가림

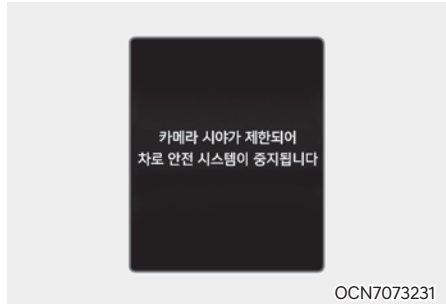

OCN7073231

전방 카메라의 렌즈 앞 유리창 또는 센서에 눈, 비 등 이물질이 묻으면 인식 성능이 저하되어 차로 이탈방지 보조가 일시적으로 제한되거나 작동하지 않을 수 있습니다.

이때 클러스터에 경고문이 표시되고, 통합 경고등(△) 및 차로 안전 경고등(🚨)이 켜지지만, 차로 이탈방지 보조 고장이 아닙니다.

이물질을 제거하면 차로 이탈방지 보조는 다시 정상적으로 작동합니다. 항상 깨끗하게 유지하십시오.

이물질을 제거해도 차로 이탈방지 보조가 정상적으로 작동하지 않으면 당사 직영 하이테크센터나 블루핸즈에서 점검을 받으십시오.

제한 사항

다음과 같은 경우에는 차로 이탈방지 보조가 작동하지 않거나 비정상적으로 작동할 수 있습니다. 주의하여 운전하십시오.

- 차로가 오염되거나 불명확한 경우
 - 비, 눈, 먼지, 모래, 기름, 물웅덩이 등 이물질로 차로가 잘 보이지 않는 경우
 - 젖은 노면이나 차로와 도로의 색상 구분이 충분치 못한 경우
 - 차로 근처에 차선 외의 흔적이 있거나 차선과 유사한 표시가 있는 경우
 - 차로가 분명하지 않거나 훼손된 경우
 - 중앙분리대, 가드레일, 소음벽, 주변 잡목 등 도로 주변 물체의 그림자가 차로를 덮는 경우
- 차로수가 변하거나 차로가 합류하는 구간을 지날 경우
- 공사 구간, 전용 차로 등 2개 이상의 차선 표시가 있는 경우
- 공사 구간 등 차로가 혼잡하거나 일부 구조물 등으로 차로를 대체하고 있는 경우
- 지그재그 차선, 횡단보도 마크 또는 노면 이정표 등의 노면 표시가 있는 경우
- 교차로 등에서 차로가 갑자기 사라지거나 보이지 않는 경우
- 차로폭이 매우 좁거나 넓은 경우
- 차선 없이 연속만 있을 경우
- 톨게이트 요금소, 보도블럭, 연석 등의 경계 구조물이 있을 경우
- 버스 전용 차로 또는 버스 전용 차로의 좌/우측 차로로 주행하는 경우
- 전방 차량과의 거리가 너무 짧거나 전방 차량이 차선을 가릴 경우

경고

- 차량 조작의 책임은 운전자에게 있습니다. 차로 이탈방지 보조에만 의존하여 위험하게 주행하지 마시고, 항상 주의를 기울여 안전 운전하십시오.
- 도로 조건 및 주위 환경에 따라 차선(도로 경계 포함) 인식이 잘 되지 않는 상황에서는 기능이 작동하지 않거나 불필요하게 작동할 수 있습니다. 항상 주의를 기울이고 안전 운전하십시오.

- 차선 인식이 잘 되지 않는 경우는 반드시 제한 사항을 확인하십시오.
- 다른 차량이나 트레일러를 견인할 때는 차로 이탈방지 보조를 사용하지 마십시오. 제어 안전성이 떨어질 수 있습니다.
- 도로 제한속도를 반드시 준수하십시오. 빠른 속도로 주행할 경우 조향을 보조하지 못하여 차량이 차로를 이탈할 수 있습니다.
- 다른 기능의 경고문이 표시되거나 경고음이 울리는 동안에는 차로 이탈방지 보조의 경고문이 표시되지 않거나 경고음이 울리지 않을 수 있습니다.
- 차량 내부 및 외부 소리로 인해 차로 이탈방지 보조의 경고음이 들리지 않을 수 있습니다. 차량 내부 음량을 적절하게 조절하고 항상 주의를 기울이십시오.
- 스티어링 휠에 물체를 붙일 경우 정상적으로 조향을 도와주지 않을 수 있습니다.
- 시동 또는 전방 카메라 초기화(재부팅 등) 시 약 15 초 동안 기능이 작동하지 않을 수 있습니다.
- 다음과 같은 상황에서는 차로 이탈방지 보조가 작동하지 않습니다.
 - 방향지시등이나 비상 경고등을 켜거나 끈 직후 일정 시간 이내인 경우
 - 차로 이탈방지 보조가 작동한 후 또는 차로를 변경한 후 차로 중앙으로 이동하지 않고 차선에 붙어서 계속 주행할 경우
 - 차체 자세 제어(ESC) 장치 또는 샤시 통합 제어(VSM) 시스템이 작동할 경우
 - 곡선도로에서 빠르게 선회할 경우
 - 차량의 속도가 55 km/h 미만이거나 210 km/h를 초과할 경우
 - 급하게 차로를 변경할 경우
 - 급제동할 경우
- 최대 허용 하중을 초과하는 화물 적재 또는 화물 적재함 한곳에 집중하여 적재한 경우 차량의 주행 안정성 저하가 발생할 수 있으며 이로 인하여 차로 이탈방지 보조의 성능 저하가 발생할 수 있습니다.

주의

전방 카메라 센서의 자세한 제한 사항은 '전방 충돌방지 보조 (FCA)'의 제한 사항을 참고하십시오.

후측방 충돌방지 보조(BCA) ※ 차량 적용시

일정 속도 이상으로 주행 중 후측방의 차량을 인식하여 충돌 위험이 판단되면 경고등과 경고음 등으로 알려줍니다. 또한 전진 출차 시 충돌 위험이 높아지면 충돌하지 않도록 제동을 도와줍니다.

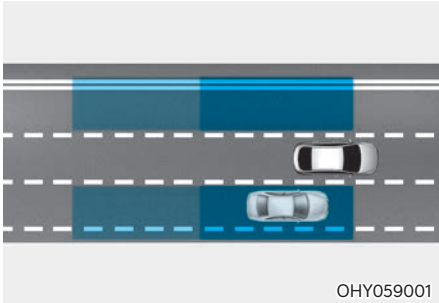

사각 지대에 위치한 차량을 인식하여 알려줍니다.

! 주의

경고 영역은 자차의 속도에 따라 변경됩니다. 단, 사각 지대에 차량이 있더라도 자차가 빠른 속도로 추월할 경우 경고를 하지 않습니다.

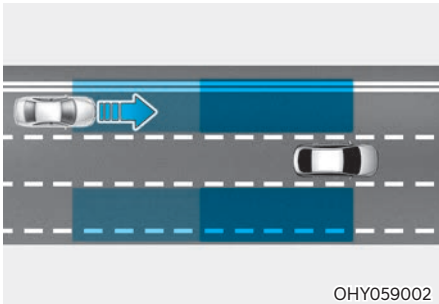

후측방에서 빠른 속도로 접근하는 차량을 인식하여 알려줍니다.

! 주의

위험을 알려주는 시점은 고속으로 접근하는 차량의 속도에 따라 다를 수 있습니다.

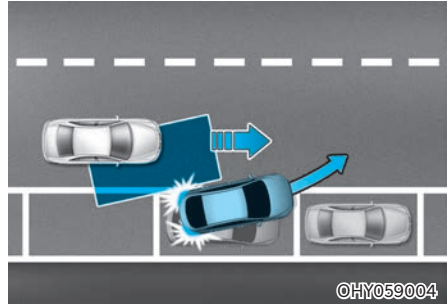

전진 출차 시 후측방에서 다가오는 차량과의 충돌 위험이 판단되면 충돌하지 않도록 제동을 도와줍니다.

i 알아두기

BCA는 Blind-Spot Collision-Avoidance Assist의 약자입니다.

인식 센서



[1]: 후측방 레이더

인식 센서의 위치는 위 그림을 참고하십시오.

⚠ 주의

- 후측방 레이더 및 주변부를 임의로 탈거하거나 충격을 가하지 마십시오.
- 후측방 레이더 및 주변부에 충격이 가해지면 클러스터 표시창에 경고문이 표시되지 않더라도 후측방 충돌방지 보조가 정상적으로 작동하지 않을 수 있습니다. 당사 직영 하이테크센터나 블루핸즈에서 점검을 받으십시오.
- 후측방 레이더를 교체하거나 분리 후 다시 장착할 때는 당사 직영 하이테크센터나 블루핸즈에서 점검을 받으십시오.
- 후측방 레이더가 위치한 뒷범퍼 순정 부품은 품질과 성능이 검증된 부품입니다. 임의로 교체하거나 도장, 도색처리하는 경우 후측방 충돌방지 보조가 정상 작동하지 않을 수 있습니다. 부품을 교체/수정할 경우 반드시 품질과 성능이 검증된 제품을 사용하십시오.
- 후측방 레이더 및 주변부에 임의로 랩핑, 액세서리, 물딩, 스티커 등을 붙이지 마십시오.
- 트레일러, 캐리어 및 기타 장비를 거처할 경우 성능이 저하되거나 후측방 충돌방지 보조가 작동하지 않을 수 있습니다.

■ 후측방 충돌방지 보조 설정

후측방 안전

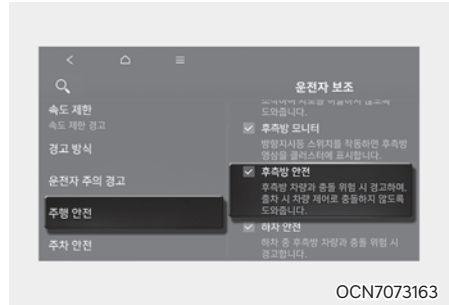

시동 'ON' 상태에서 클러스터의 사용자 설정 > 운전자 보조 > 주행 안전 > 후측방 안전 또는 인포테인먼트 시스템의 설정 > 차량 > 운전자 보조 > 주행 안전 > 후측방 안전을 차례로 선택하십시오. 기능의 사용 여부를 설정할 수 있습니다.

- **후측방 안전:** 후측방 차량과 충돌 위험 시 경고하며, 출차 시 차량 제어로 충돌하지 않도록 도와줍니다.



후측방 안전을 설정하여 후측방 충돌방지 보조 켜거나, 후측방 충돌방지 보조가 켜진 상태에서 시동을 껐다가 걸면 실외 미러 경고등이 약 3초 동안 켜지며 기능이 작동 중임을 알립니다.

후측방 충돌방지 보조가 꺼진 상태에서 시동을 껐다가 걸면 클러스터에 경고문이 표시됩니다.

경고

후측방 안전을 해제하면 후측방 충돌방지 보조의 도움을 받을 수 없습니다. 항상 주의하여 운전하십시오.

알아두기

시동을 껐다가 걸어도 후측방 충돌방지 보조 설정은 유지됩니다.

경고 방식

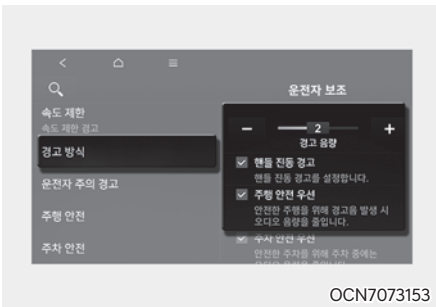

OCN7073153

경고 방식은 시동 'ON' 상태에서 설정할 수 있습니다.

- 경고 음량: 클러스터의 사용자 설정 > 운전자 보조 > 경고 방식 > 경고 음량 또는 인포테인먼트 시스템의 설정 > 차량 > 운전자 보조 > 경고 방식 > 경고 음량을 차례로 선택하십시오.
- 핸들 진동 경고: 클러스터의 사용자 설정 > 운전자 보조 > 핸들 진동 경고 또는 인포테인먼트 시스템의 설정 > 차량 > 운전자 보조 > 경고 방식 > 핸들 진동 경고에서 핸들 진동을 설정합니다. (사양 적용 시)
- 주행 안전 우선: 인포테인먼트 시스템의 설정 > 차량 > 운전자 보조 > 경고 방식 > 주행 안전 우선을 설정하면 안전한 주행을 위해 경고음 발생 시 오디오 음량을 줄입니다.

알아두기

- 경고 방식을 변경하면 다른 운전자 보조 시스템의 경고 방식도 같이 변경될 수 있습니다. 고려하여 변경하십시오.
- 시동을 껐다가 걸어도 경고 방식 설정은 유지됩니다.
- 차량에 따라 설정 메뉴가 없을 수 있습니다.
- 경고 음량과 핸들 진동 경고는 동시에 꺼지지 않습니다. 하나를 끌 경우, 다른 하나는 활성화 됩니다.

후측방 충돌방지 보조 작동

후측방 충돌방지 보조는 다음의 동작으로 경고하고 제어합니다.

- 충돌 경고
- 충돌방지 보조(출차)

충돌 경고



OCN7073232

후방 좌우 차로에 차량이 인식되면 사이드 미러(실외 미러)에 경고등이 표시됩니다.

차량 인식은 다음의 조건에서 작동합니다.

- 자차 속도: 20 km/h 이상
- 후측방 차량 속도: 10 km/h 이상

차량 인식 상태에서 후측방 차량이 있는 방향으로 차로 변경을 위해 방향지시등을 켜면 충돌 경고가 작동합니다.

- 사이드 미러 경고등, 경고음, 스티어링 휠 진동(사양 적용 시)을 통해 후측방 충돌 경고를 알립니다.
- 방향지시등을 끄면 충돌 경고는 취소되고 차량 인식 상태로 돌아옵니다.

충돌 경고는 다음의 조건에서 작동합니다.

- 자차 속도: 40 km/h 이상
- 후측방 차량 속도: 10 km/h 이상

경고

- 후측방 레이더의 인식 영역은 일반 도로의 표준 도로 폭에 따라 결정됩니다. 폭이 좁은 도로에서는 옆 옆 차로에서 주행 중인 차량에 대해 경고할 수 있습니다. 반대로, 폭이 넓은 도로에서는 옆 차로에서 주행 중인 차량을 인식하지 못하여 경고하지 않을 수 있습니다.
- 비상등을 작동시킨 경우 방향지시등에 의한 충돌 경고는 작동하지 않습니다.

알아두기

클러스터 사양 또는 테마에 따라 클러스터 표시창에 표시되는 이미지나 색상이 다를 수 있습니다.

충돌방지 보조 (출차 상황)



사이드 미러(실외 미러) 경고등, 경고문, 경고음, 스티어링 휠 진동(사양 적용 시)을 통해 충돌 경고를 알립니다. 후측방에서 접근하는 차량과 충돌하지 않도록 제동 제어를 도와줍니다.

충돌방지 보조(출차)는 다음의 조건에서 작동합니다.

- 자차 속도: 3 km/h 이하
- 후측방 차량 속도: 5 km/h 이상



충돌방지 보조에 의한 정차 시 클러스터에 경고문이 표시됩니다. 안전을 위해 즉시 브레이크 페달을 밟고 주변 상황을 확인하십시오.

- 정차는 약 2초 동안 유지되며 이후 제동 제어가 종료됩니다.

경고

- 반드시 안전한 곳에 정차한 후 후측방 충돌방지 보조를 설정하십시오.
- 다른 기능의 경고문이 표시되거나 경고음이 울리는 동안에는 후측방 충돌방지 보조의 경고문이 표시되지 않거나 경고음이 울리지 않을 수 있습니다.
- 차량 내/외부 소리로 인해 후측방 충돌방지 보조의 경고음이 들리지 않을 수 있습니다. 차량 내부 음량을 적절하게 조절하고 항상 주의를 기울이십시오.
- 충돌 위험 상황에서 브레이크 페달을 밟으면 후측방 충돌방지 보조가 작동하지 않을 수 있습니다.
- 후측방 충돌방지 보조가 작동할 때 가속 페달을 과하게 밟거나 스티어링 휠을 급격히 조작할 경우 제동 제어는 해제됩니다.
- 후측방 충돌방지 보조 작동 시 탑승자 및 차량 내 물건이 움직여 다칠 수 있으므로 항상 주의를 기울이고 반드시 전 좌석에서 안전 벨트를 착용하십시오.
- 후측방 충돌방지 보조에 이상이 있어도 브레이크 페달 조작에 의한 제동 기능은 정상적으로 작동합니다.

- 후측방 충돌방지 보조는 모든 상황에서 작동하지 않으며, 작동하더라도 충돌을 피하지 못할 수 있습니다.
- 후측방 충돌방지 보조는 주위 상황 및 주행 조건에 의해 경고를 늦게 하거나 하지 않을 수도 있으므로 위험 상황에 대비하여 항상 주위를 확인하십시오.
- 차량 조작의 책임은 운전자에게 있습니다. 후측방 충돌방지 보조에만 의존하여 위험하게 주행하지 마시고, 항상 주변 상황을 직접 확인하고 안전 운전하십시오.
- 절대 사람이나 사물을 대상으로 기능을 시험하지 마십시오. 심각한 부상이나 사망에 이를 수 있습니다.

경고

차체 자세 제어(ESC) 장치가 다음과 같은 상태인 경우 클러스터 표시창에 경고문이 표시되어도 제동 제어가 작동하지 않을 수 있습니다.

- 차체 자세 제어(ESC) 장치 경고등이 켜진 경우
- 차체 자세 제어(ESC) 장치가 다른 기능을 수행할 경우

■ 후측방 충돌방지 보조 이상 및 제한 사항

기능 이상

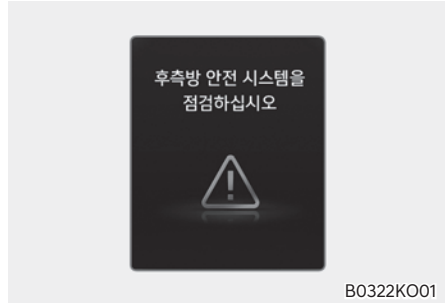

후측방 충돌방지 보조에 이상이 있으면 클러스터 표시창에 경고문이 일정 시간 표시되며 통합 경고등()이 켜집니다. 당사 직영 하이테크센터나 블루핸즈에서 점검을 받으십시오.

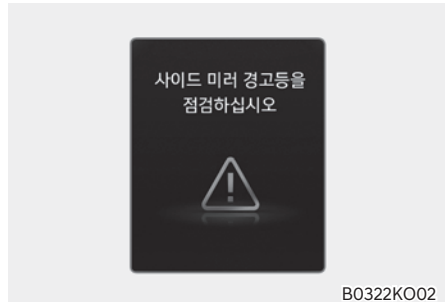

사이드 미러(실외 미러) 경고등에 이상이 있으면 클러스터 표시창에 경고문이 일정 시간 표시되며 통합 경고등()이 켜집니다. 당사 직영 하이테크센터나 블루핸즈에서 점검 및 정비 받으십시오.

인식 센서 가림

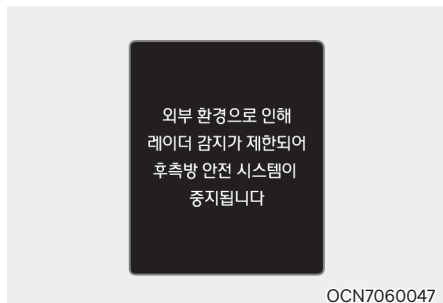

후측방 레이더 또는 뒷범퍼 주변에 눈, 비 등의 이물질이 묻거나, 트레일러, 캐리어 및 기타 장비를 거치할 경우 인식 성능이 저하되어 후측방 충돌방지 보조가 일시적으로 제한되거나 작동하지 않을 수 있습니다.

이때 클러스터 표시창에 경고문이 표시되지만, 후측방 충돌방지 보조 고장이 아닙니다. 이물질이나 트레일러, 캐리어 및 기타 장비를 제거한 후 시동을 걸면 후측방 충돌방지 보조는 다시 정상적으로 작동합니다. 항상 깨끗하게 유지하십시오.

차량 후방 짐칸, 기타 장비 또는 이물질을 제거해도 후측방 충돌방지 보조 정상 작동하지 않으면 당사 직영 하 이테크센터나 블루핸즈에서 점검 및 정비를 받으십시오.

경고

- 인식 센서 경고문이 표시되지 않거나 경고등이 켜지지 않더라도 후측방 충돌방지 보조가 정상적으로 작동하지 않을 수 있습니다.
- 시동을 건 직후 인식 센서가 오염될 경우 또는 차량 주변에 물체가 존재하지 않을 경우(앞이 막힘 없이 트인 장소 등) 후측방 충돌방지 보조가 정상적으로 작동하지 않을 수 있습니다.

주의

짐칸 및 기타 장비를 사용할 경우 후측방 충돌방지 보조를 끄십시오. 후측방 충돌방지 보조를 사용하려면 짐칸 및 기타 장비를 제거하십시오.

제한 사항

다음과 같은 경우에는 후측방 충돌방지 보조가 정상적으로 작동하지 않을 수 있습니다. 주의하여 운전하십시오.

- 폭설 또는 폭우 같은 악천후의 경우
- 인식 센서 주위 범퍼 표면이 눈, 비, 흙 등에 의해 오염될 경우
- 인식 센서 주위 온도가 높거나 낮을 경우
- 차량 또는 기동 및 벽 등으로 인식 센서 주위가 가려질 경우
- 고속도로 진출입 램프구간, 톨게이트를 주행할 경우
- 도로 및 주변에 비정상적으로 금속 성분이 포함될 경우(지하철 공사구간 등)
- 고정된 물체(방음벽, 가드레일, 이중 가드레일, 중앙 분리대, 진입 방지봉, 가로등, 표지판, 터널벽 등)가 자차에 인접할 경우(이중으로 되어있는 구조물 포함)
- 나무나 풀이 무성한 좁은 도로를 주행할 경우
- 주변 차량이나 구조물이 적은 지역(사막, 초원, 교외 등)을 주행할 경우
- 젖은 도로 위를 주행할 경우
- 후방 차량이 매우 근접하여 주행하거나 근접 상태에서 추월할 경우
- 상대 차량이 매우 빠른 속도로 추월할 경우
- 상대 차량을 추월할 경우
- 차로를 변경할 경우
- 옆 차량과 동시에 출발하여 가속할 경우
- 상대 차량이 옆 차로에서 옆옆 차로로 이동하거나 옆옆 차로에서 옆 차로로 이동할 경우
- 후측방 레이더 주위에 짐칸(트레일러 또는 캐리어)을 장착할 경우
- 인식 센서 주위 범퍼가 외부 물체(스티커 또는 자전거 거치대 등)에 의해 가려질 경우
- 인식 센서 주위 범퍼에 충격이 가해져서 범퍼가 손상되거나 센서 위치가 틀어질 경우

- 타이어 공기압 이상, 화물칸의 과다 적재 등으로 차고가 심하게 변할 경우
- 다음과 같은 대상 물체를 인식할 경우
 - 소형 이륜 원동기 또는 자전거
 - 짐이 없는 트레일러 등 평평한 형태의 차량
 - 버스, 대형 트럭 등 대형 차량
 - 사람, 동물, 쇼핑 카트, 유모차 등 작은 크기의 이동 물체
 - 스포츠카 등 차체가 낮은 차량

다음과 같은 경우에는 제동 제어가 작동하지 않을 수 있습니다. 주의하여 운전하십시오.

- 도로 위의 요철, 포트 홀, 이음매 등으로 인하여 차량이 심하게 흔들리는 경우
- 눈길, 고인 물, 결빙 노면 등 미끄러운 노면을 주행하는 경우
- 타이어 공기압이 낮거나 타이어가 파손된 경우
- 브레이크를 튜닝한 경우
- 급하게 조향을 할 경우

경고

- 커브가 있는 길에서 주행할 경우

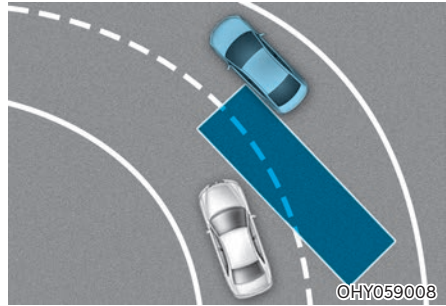

커브가 있는 길에서는 옆 차로에 있는 차량을 인식하지 못해 후측방 충돌방지 보조가 정상적으로 작동하지 않을 수 있습니다.

커브가 있는 길에서는 주변 차량의 도로 상황 및 주행 상태를 직접 확인하십시오.

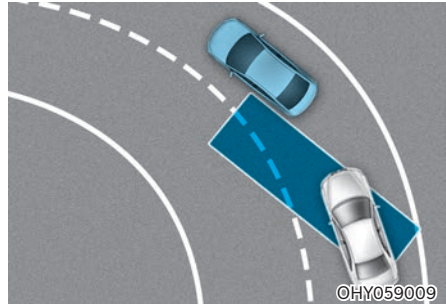

커브가 있는 길에서는 같은 차로에 있는 차량을 인식하여 후측방 충돌방지 보조가 잘못 작동할 수 있습니다.

커브가 있는 길에서는 주변 차량의 도로 상황 및 주행 상태를 직접 확인하십시오.

- 진출입 구간에서 주행할 경우

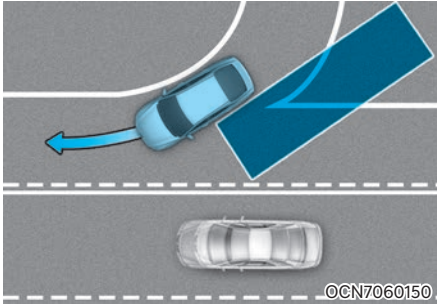

진출입 구간 등의 합류 도로에서는 옆 차로의 차량을 인식하지 못해 후측방 충돌방지 보조가 정상적으로 작동하지 않을 수 있습니다. 합류 도로에서는 주변 차로의 도로 상황 및 주행 상태를 직접 확인하십시오.

- 경사가 있는 길에서 주행할 경우

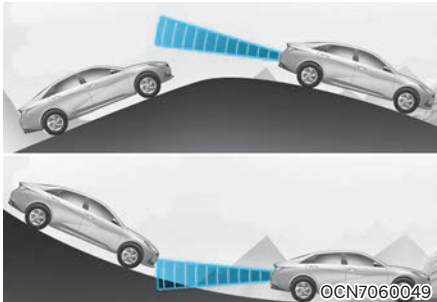

오르막길이나 내리막길에서는 옆 차로에 있는 차량을 인식하지 못해 후측방 충돌방지 보조가 정상적으로 작동하지 않을 수 있습니다. 또는 지면이나 구조물 등을 잘못 인식하여 후측방 충돌방지 보조가 잘못 작동할 수 있습니다. 오르막길이나 내리막길에서는 주변 차로의 도로 상황 및 주행 상태를 직접 확인하십시오.

- 차로 간 높이가 다른 길에서 주행할 경우

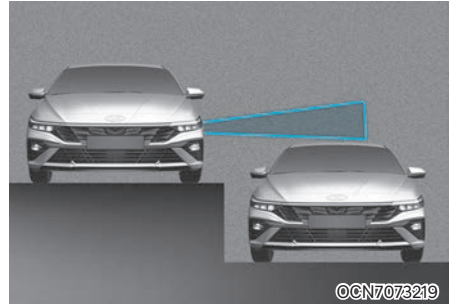

차로 간 높이가 다른 길(지하도 합류 구간, 입체 교차로 합류 구간 등)에서는 차량을 인식하지 못해 후측방 충돌방지 보조가 정상적으로 작동하지 않을 수 있습니다. 차로 간 높이가 다른 길에서는 주변 차로의 도로 상황 및 주행 상태를 직접 확인하십시오.

⚠ 경고

- 다른 차량이나 트레일러를 견인할 때는 후측방 충돌방지 보조를 사용하지 마십시오. 제어 안정성이 떨어질 수 있습니다.
- 강한 전자파에 의해 후측방 충돌방지 보조가 순간적으로 해제될 수 있습니다.
- 시동 또는 후측방 레이더 초기화(재부팅 등) 시 약 3초 동안 기능이 작동하지 않을 수 있습니다.

안전 하차 경고 (SEW) ※ 사양 적용시

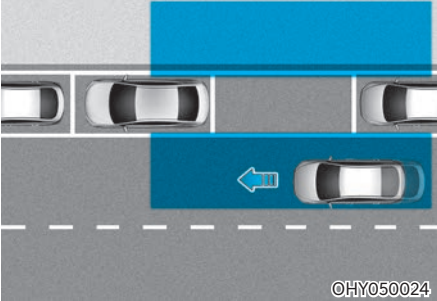

정차 후 탑승자가 차에서 내리기 위해 도어를 열 때 후측방의 차량을 인식하여 충돌 위험이 판단되면 경고문과 경고음을 통해 알려줍니다.

주의

위험을 알려주는 시점은 접근하는 차량의 속도에 따라 다를 수 있습니다.

i 알아두기

SEW는 Safe Exit Warning의 약자입니다.

인식 센서



[1]: 후측방 레이더

인식 센서의 위치는 위 그림을 참고하십시오.

주의

후측방 레이더 센서의 자세한 주의 사항은 '후측방 충돌 방지 보조(BCA)'의 주의 사항을 참고하십시오.

■ 안전 하차 경고 설정

하차 안전

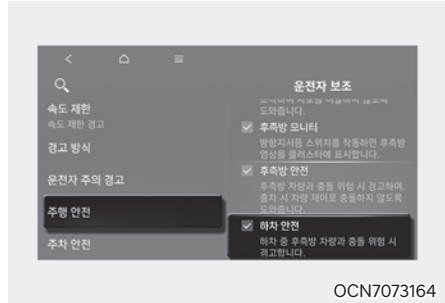

시동 'ON' 상태에서 클러스터의 사용자 설정 > 운전자 보조 > 주행 안전 > 하차 안전 또는 인포테인먼트 시스템의 설정 > 차량 > 운전자 보조 > 하차 안전을 차례로 선택하십시오. 각 기능의 사용 여부를 설정할 수 있습니다.

경고

선택을 해제하면 안전 하차 경고의 도움을 받을 수 없습니다. 항상 주의하여 운전하십시오.

i 알아두기

시동을 껐다가 걸어도 안전 하차 경고 설정은 유지됩니다.

경고 방식

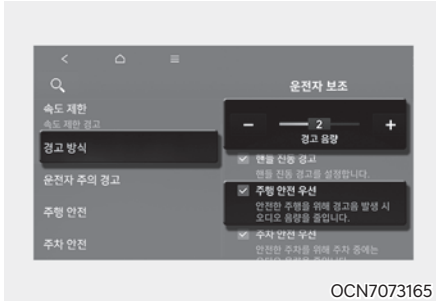

OCN7073165

경고 방식은 시동 'ON' 상태에서 설정할 수 있습니다.

- 경고 음량: 클러스터의 사용자 설정 > 운전자 보조 > 경고 방식 > 경고 음량 또는 인포테인먼트 시스템의 설정 > 차량 > 운전자 보조 > 경고 방식 > 경고 음량을 차례로 선택하십시오.
경고 음량을 꺼도 경고음은 작은 소리로 울립니다. (사양 적용 시)
- 주행 안전 우선: 인포테인먼트 시스템의 설정 > 차량 > 운전자 보조 > 경고 방식 > 주행 안전 우선을 설정하면 안전한 주행을 위해 경고음 발생 시 오디오 음량을 줄입니다.

i 알아두기

- 경고 방식을 변경하면 다른 운전자 보조 시스템의 경고 방식도 같이 변경될 수 있습니다. 고려하여 변경하십시오.
- 시동을 껐다가 걸어도 경고 방식 설정은 유지됩니다.
- 차량에 따라 설정 메뉴가 없을 수 있습니다.

■ 안전 하차 경고 작동

기능 경고

안전 하차 경고는 다음과 같이 경고합니다.

- 하차 시 충돌 경고

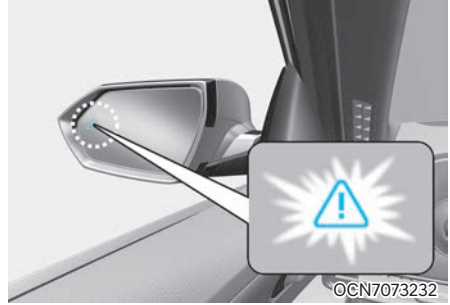

OCN7073232



OCN7073166

하차시 충돌 경고

사이드 미러(실외 미러) 경고등이 깜빡이고 경고문과 경고음을 통해 충돌 경고를 알립니다.

- 하차 시 충돌 경고는 다음의 조건에서 작동합니다.
 - 차차 속도: 3 km/h 이하
 - 후측방 차량 속도: 6 km/h 이상

경고

- 반드시 안전한 곳에 정차한 후 안전 하차 경고를 설정하십시오.
- 다른 기능의 경고문이 표시되거나 경고음이 울리는 동안에는 안전 하차 경고의 경고문이 표시되지 않거나 경고음이 울리지 않을 수 있습니다.
- 차량 내부 및 외부 소리로 인해 안전 경고의 경고음이 들리지 않을 수 있습니다. 차량 내부 음량을 적절하게 조절하고 항상 주의를 기울이십시오.
- 안전 하차 경고는 일부 상황에서 작동하지 않을 수 있습니다.
- 안전 하차 경고는 주위 상황 및 주행 조건에 의해 경고를 늦게 하거나 하지 않을 수도 있으므로 위험 상황에 대비하여 항상 주의를 확인하십시오.
- 하차 시 발생하는 사고의 책임은 운전자에게 있습니다. 안전 하차 경고에 의존하여 위험한 지역에서 하차하지 마시고, 항상 주변을 직접 확인한 후 도어를 열고 내리십시오.

알아두기

- 안전 하차 경고는 시동이 꺼진 후에도 약 3분 동안 작동합니다. 도어를 잠그면 안전 하차 경고는 바로 해제됩니다.
- 클러스터 사양 또는 테마에 따라 클러스터에 표시되는 이미지나 색상이 다를 수 있습니다.

■ 안전 하차 경고 이상 및 제한 사항

기능 이상

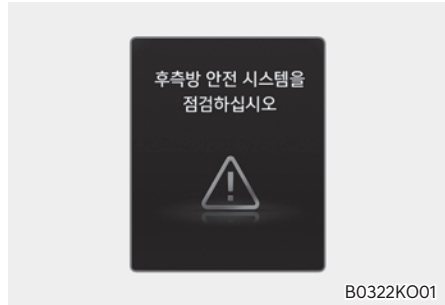

안전 하차 경고에 이상이 있으면 클러스터에 경고문이 일정시간 표시되며 통합 경고등(△)이 켜집니다. 당사 직영 하이테크센터나 블루핸즈에서 점검을 받으십시오. 사이드 미러(실외 미러) 경고등에 이상이 있으면 클러스터에 경고문이 일정시간 표시되며 통합 경고등(△)이 켜집니다. 당사 직영 하이테크센터나 블루핸즈에서 점검을 받으십시오.

인식 센서 가림

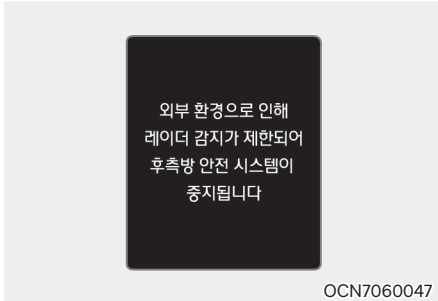

후측방 레이더 또는 뒷범퍼 주변에 눈, 비 등 이물질이 묻거나, 트레일러, 캐리어 및 기타 장비를 거치하면 인식 성능이 저하되어 안전 하차 경고가 일시적으로 제한되거나 작동하지 않을 수 있습니다.

이때 클러스터 등에 경고문이 표시되지만 안전 하차 경고 고장이 아닙니다. 이물질을 제거하거나 트레일러, 캐리어, 또는 기타 장비를 제거한 후 시동을 걸면 안전 하차 경고는 다시 정상적으로 작동합니다. 항상 깨끗하게 유지하십시오.

차량 후방 짐칸, 기타 장비 또는 이물질을 제거해도 안전 하차 경고가 정상적으로 작동하지 않으면 당사 직영 하이테크센터나 블루핸즈에서 점검을 받으십시오.

경고

- 인식 센서 경고문이 표시되지 않거나 경고등이 켜지지 않더라도 안전 하차 경고가 정상적으로 작동하지 않을 수 있습니다.
- 시동을 건 직후에 인식 센서가 오염되었거나 차량 주변에 물체가 존재하지 않는 경우(앞이 막힘 없이 트인 장소 등) 안전 하차 경고가 정상적으로 작동하지 않을 수 있습니다.

주의

짐칸 및 기타 장비를 사용할 때는 안전 하차 경고를 끄십시오. 안전 하차 경고를 사용하려면 짐칸 및 기타 장비를 제거하십시오.

제한 사항

다음과 같은 경우에는 안전 하차 경고가 제대로 반응하지 않거나 예기치 않은 기능 작동이 발생할 수 있습니다. 주의하여 운전하십시오.

- 나무나 풀이 무성한 곳에서 하차할 경우
- 젖은 도로에서 하차할 경우
- 상대 차량이 빠르게 또는 느리게 접근할 경우

알아두기

후측방 레이더 센서의 자세한 주의 사항은 ‘후측방 충돌 경고(주행)/후측방 충돌방지 보조(전진출차)’의 주의 사항을 참고하십시오.

경고

- 강한 전자파에 의해 안전 하차 경고가 순간적으로 해제될 수 있습니다.
- 차량 시동 중 또는 후측방 레이더 초기화(재부팅 등) 중에는 약 3초 동안 기능이 작동하지 않을 수 있습니다.
- 가림 및 고장 상태에서 시동을 껐다 다시 걸면 가림 및 고장 상태가 유지되어서 안전 하차 경고가 정상적으로 작동하지 않을 수 있습니다.

수동 속도 제한 보조 (MSLA)

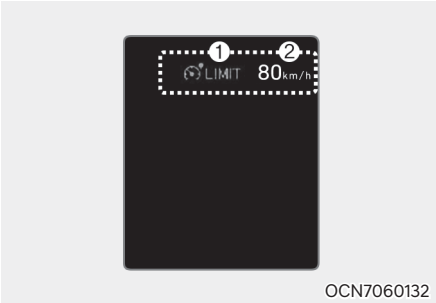

OCN7060132

1. 속도 제한 표시등
2. 설정속도

운전자가 특정 속도 이상으로 주행하는 것을 원하지 않는 경우, 속도 제한 기능을 작동시킬 수 있습니다. 제한 속도를 초과하여 주행할 경우 차량 주행속도가 제한 속도로 내려갈 때까지 경고 및 경고음이 발생합니다.

i 알아두기

MSLA는 Manual Speed Limit Assist의 약자입니다.

■ 수동 속도 제한 보조 작동

속도 제한 설정

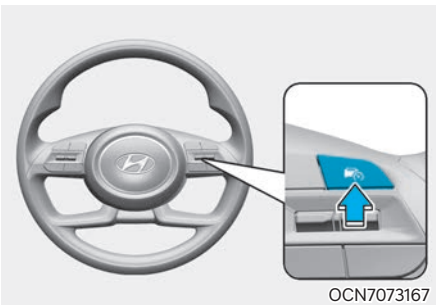

OCN7073167

1. 버튼을 길게 누르십시오. 클러스터에 'LIMIT' (속도 제한) 표시등이 켜집니다.

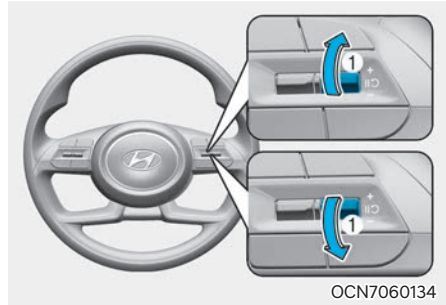

OCN7060134

2. '+' 스위치(1)를 위로 올리거나 '-' 스위치(1)를 아래로 내려 원하는 속도를 설정하십시오. '+' 스위치(1)를 위로 길게 올리거나 '-' 스위치(1)를 아래로 길게 내리고 있으면 10 km/h씩 속도가 증가하거나 감소합니다.



OCN7060133

3. 설정한 속도 제한이 클러스터에 표시됩니다. 만약, 설정한 속도 이상으로 주행하려면 딸각거리는 소리와 함께 킁다운 장치가 작동할 때까지 가속 페달을 세게 밟아야 합니다. 주행속도가 설정한 제한속도로 내려올 때까지 설정한 속도 표시등(1)이 깜빡이며 경고음이 울립니다.

i 알아두기

차량의 사양에 따라 설정 최고 속도가 다릅니다. 설정 최고 속도 이상으로 설정 속도를 증가시킬 수 없습니다.

일시 해제

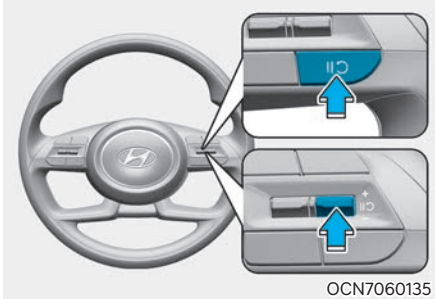

속도 제한 기능을 일시적으로 해제할 수 있습니다.
 ||○ 스위치를 누르십시오.
 설정한 속도 표시등이 꺼지면서 일시적으로 설정된 속도가 해제됩니다.
 'LIMIT' (속도 제한) 표시등은 계속 켜져 있습니다.

재설정

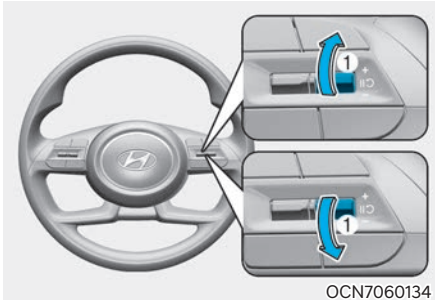

다시 속도 제한 기능을 사용할 때는 '+' / '-' 스위치(1)를 위로 올리거나 아래로 내리십시오. 원하는 속도가 될 때까지 조작하여 설정하십시오.

수동 속도 제한 보조 해제

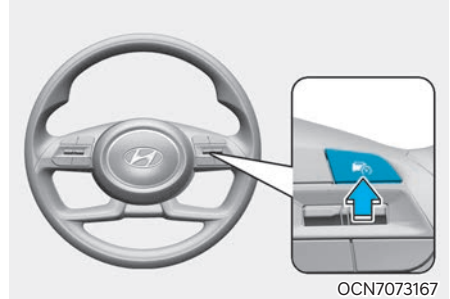

수동 속도 제한 보조를 완전히 해제하고자 할 때는 버튼을 누르십시오.
 클러스터에 'LIMIT' (속도 제한) 표시등은 꺼지면서 기능이 해제됩니다.
 수동 속도 제한 보조를 사용하지 않을 때는 반드시 버튼을 눌러 해제하십시오.

⚠ 경고

- 수동 속도 제한 보조를 사용하지 않을 때는 반드시 기능을 완전히 끄십시오. 오조작으로 인하여 주행 속도가 설정되는 것을 방지합니다. 클러스터에 'LIMIT' (속도 제한) 표시등이 꺼지는 것을 확인하십시오.
- 속도를 설정할 때는 반드시 법규로 정해진 규정속도 이내로 설정하십시오.
- 예기치 못한 상황 발생시 사고의 위험이 있습니다. 도로 및 주행 상태에 대하여 세심하고 지속적인 주의를 기울이십시오.
- 수동 속도 제한 보조는 운전자를 위한 보조 기능입니다. 안전운전을 위한 차량 조작의 책임은 운전자에게 있습니다. 기능에만 의존할 경우 사고가 날 수 있습니다.

지능형 속도 제한 보조 (ISLA)

도로 표지판을 인식한 정보와 내비게이션의 도로 정보를 활용하여 제한속도 및 부가 표지판 정보를 알려주고, 도로의 제한속도를 준수할 수 있도록 도와줍니다.

주의

- 지능형 속도 제한 보조의 정상적인 작동을 위해 내비게이션의 정기적인 업데이트를 하십시오.
- 업데이트 절차는 인포테인먼트 시스템 웹 매뉴얼을 참고하십시오.

i 알아두기

ISLA는 Intelligent Speed Limit Assist의 약자입니다.

인식 센서

[1]: 전방 카메라



인식 센서의 위치는 위 그림을 참고하십시오.

주의

전방 카메라 센서의 자세한 주의 사항은 '전방 충돌방지 보조 (FCA)'의 주의 사항을 참고하십시오.

■ 지능형 속도 제한 보조 설정

속도 제한

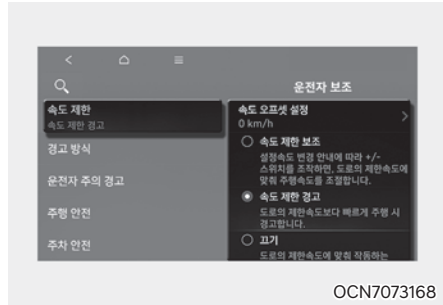

지능형 속도 제한 보조 기능을 설정합니다. 시동 'ON' 상태에서 클러스터의 사용자 설정 > 운전자 보조 > 속도 제한 또는 인포테인먼트 시스템의 설정 > 차량 > 운전자 보조 > 속도 제한을 차례로 선택하십시오. 각 기능의 사용 여부를 설정할 수 있습니다.

- **속도 오프셋 설정:** 제한속도의 오프셋을 조절합니다. 인식된 제한속도와 속도 오프셋 설정에서 설정한 오프셋 값을 더한 속도보다 초과하는 시점에 제한속도 경고를 하거나 주행 속도 조절을 도와줍니다.
- **속도 제한 보조:** 제한속도 및 부가 표지판 정보를 알려주고, 수동 속도 제한 보조 또는 스마트 크루즈 컨트롤의 설정속도를 변경하여 도로의 제한속도를 준수할 수 있도록 도와줍니다.
- **속도 제한 경고:** 제한속도 및 부가 표지판 정보를 알려주고, 도로의 제한속도 보다 빠르게 주행하면 경고합니다. 수동 속도 제한 보조 또는 스마트 크루즈 컨트롤의 주행 속도 조절을 도와주지 않으므로 속도를 직접 조절해야 합니다.
- **끄기:** 지능형 속도 제한 보조가 해제됩니다.

경고

반드시 안전한 곳에 정차한 후 지능형 속도 제한 보조를 설정하십시오.

i 알아두기

- 속도 제한 보조 및 경고 기능은 제한속도에 오프셋이 더해진 값을 기준으로 작동합니다. 인식된 제한속도에 맞춰 속도를 변경하거나 경고하도록 하려면 오프셋 값을 '0'으로 설정하십시오.
- 설정한 오프셋 값은 내비게이션 기반 스마트 크루즈 컨트롤에는 반영되지 않습니다.

■ 지능형 속도 제한 보조 작동

기능 경고 및 제어

지능형 속도 제한 보조는 다음의 동작으로 경고하고 제어합니다.

- 제한속도 표시
- 과속 경고
- 설정속도 변경

i 알아두기

지능형 속도 제한 보조에 대한 경고 및 제어는 오프셋 값이 '0'일 때를 기준으로 설명되어 있습니다. 오프셋 설정과 관련된 자세한 내용은 '지능형 속도 제한 보조 설정'을 참고하십시오.



OCN7073170

제한속도 표시

클러스터 표시창에 제한속도 정보를 표시합니다.

i 알아두기

- 도로의 제한속도 정보를 알 수 없는 경우에는 클러스터에 '- -'로 표시됩니다. 표시판 인식이 어려운 조건은 '제한 사항'을 참고하십시오.
- 지능형 속도 제한 보조는 제한속도 정보 외에 부가 표시판 정보를 제공합니다. 단, 부가 표시판 종류는 국가별로 다를 수 있습니다.
- 클러스터 사양 또는 테마에 따라 클러스터에 표시되는 이미지나 색상이 다를 수 있습니다.



OCN7073171

과속 경고

표시된 제한속도보다 높은 속도로 주행할 경우 제한속도가 빨간색으로 표시됩니다.



OCN7073172

자동 설정속도 조절 (내비게이션 적용 시)

수동 속도 제한 보조 또는 스마트 크루즈 컨트롤 작동 시, 운전자가 설정한 속도가 도로의 제한속도와 같다면, 이후 제한속도가 바뀌면 이에 맞추어 자동으로 설정속도를 조절합니다. 제한속도가 70 km/h 이상인 도로에서 작동하며 기능이 활성화 될 경우 클러스터의 설정속도는 초록색으로 표시됩니다.

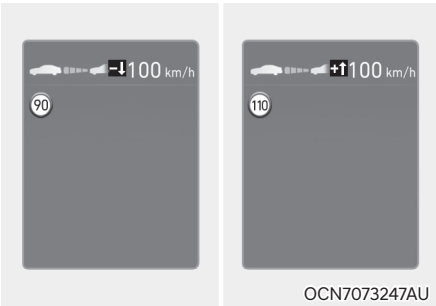

OCN7073247AU

설정속도 변경

수동 속도 제한 보조 또는 스마트 크루즈 컨트롤이 작동하는 중에 도로의 제한속도가 변경되면 위 또는 아래 방향의 화살표를 통해 설정속도 변경이 필요함을 알립니다. + 또는 - 스위치를 눌러 제한속도에 맞게 설정속도를 변경할 수 있습니다.

경고

- 제한속도 이하로 주행하려면 오프셋 값을 '0'보다 낮은 값으로 설정하거나 - 스위치를 눌러 설정속도를 낮추십시오.
- 도로의 제한속도에 맞춰 설정속도를 변경한 이후에도 제한속도를 초과한 상태로 주행할 수 있습니다. 항상 교통 상황을 확인하고 필요한 경우 운전자가 직접 감속하여 주행하십시오.
- 도로의 제한속도가 30 km/h 미만일 경우에는 설정속도 변경 기능은 작동하지 않습니다.

i **알아두기**

- 수동 속도 제한 보조 방법에 대한 자세한 내용은 '수동 속도 제한 보조 (MSLA)'를 참고하십시오.
- 스마트 크루즈 컨트롤 작동 방법에 대한 자세한 내용은 '스마트 크루즈 컨트롤 (SCC)'을 참고하십시오.

■ 지능형 속도 제한 보조 이상 및 제한 사항

기능 이상

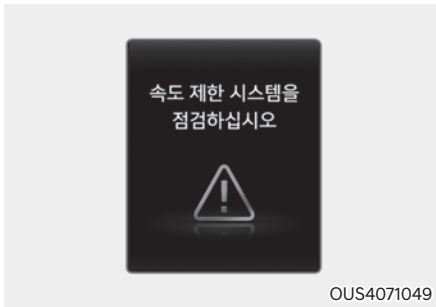

지능형 속도 제한 보조에 이상이 있으면 클러스터 표시창에 경고문이 일정 시간 표시되며 통합 경고등(△) 및 속도 제한 경고등(⊖)이 켜집니다. 당사 직영 하이테크 센터나 블루핸즈에서 점검을 받으십시오.

인식 센서 가림

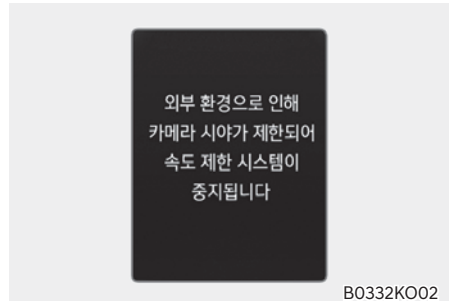

전방 카메라의 렌즈 앞 유리창에 눈, 비 등 이물질이 묻으면 인식 성능이 저하되어 지능형 속도 제한 보조가 일시적으로 제한되거나 작동되지 않을 수 있습니다.

이때 클러스터에 경고문과 속도 제한 경고등(⊖)이 표시되지만, 지능형 속도 제한 보조 고장이 아닙니다. 이 물질을 제거한 후 주행하면 경고등이 꺼지고 지능형 속도 제한 보조는 다시 정상적으로 작동합니다. 항상 깨끗하게 유지하십시오.

이물질을 제거해도 지능형 속도 제한 보조가 정상적으로 작동하지 않으면 당사 직영 하이테크센터나 블루핸즈에서 점검 및 정비를 받으십시오.

⚠ 경고

- 인식 센서 경고문이 표시되지 않거나 경고등이 켜지지 않더라도 제한 사항에 의해 지능형 속도 제한 보조가 정상적으로 작동하지 않을 수 있습니다.
- 가림 및 고장 상태에서는 재시동하여도 가림 및 고장 상태가 유지되어서 지능형 속도 제한 보조가 정상적으로 작동하지 않을 수 있습니다.

제한 사항

다음과 같은 경우에는 지능형 속도 제한 보조가 정상적으로 작동하지 않을 수 있습니다. 주의하여 운전하십시오.

- 표지판이 오염 또는 훼손되거나 불명확할 경우
 - 비, 눈, 먼지, 모래, 기름 등 이물질로 표지판이 잘 보이지 않을 경우
 - 주변 물체에 표지판 일부가 가려지거나 그림자가 표지판을 덮을 경우
- 표지판 형상 또는 설치 방법이 표준과 다를 경우
 - 표지판 내의 문자 또는 그림이 표준과 다를 경우
 - 본선과 진출로 사이 또는 분기되는 도로 사이에 표지판이 설치된 경우
 - 표지판이 본선과 진출로 또는 분기되는 도로 사이에 설치된 경우
 - 다른 차량에 부착된 표지판일 경우
- 주행 차로와 표지판 사이의 거리가 멀 경우
- 발광형 표지판일 경우
- 도로 안내 표지판이나 간판 등에 포함된 숫자 또는 그림을 제한속도로 잘못 인식하는 경우
- 인접한 다른 도로의 표지판을 주행 중인 도로의 표지판으로 잘못 인식하는 경우
- 여러 개의 표지판이 함께 설치된 경우
- 표지판 주변에 보조 표지판이나 간판 등이 설치된 경우
- 최저 속도 제한 표지판을 최고 속도 제한 표지판으로 잘못 인식하는 경우
- 터널 진출입 또는 다리 하단 통과 시와 같이 차량 외부의 밝기가 급격하게 변할 경우
- 야간 또는 터널 구간에서 차량의 전조등을 사용하지 않거나 전조등의 밝기가 약할 경우
- 태양광, 가로등 또는 마주 오는 차의 불빛이 표지판에 반사되어 표지판 인식이 어려울 경우
- 차량의 진행 방향에서 역광이 강하게 비추는 경우
- 급커브 또는 연속 커브 구간일 경우
- 과속 방지턱, 상하 또는 좌우 급경사 구간을 주행할 경우
- 차량이 심하게 흔들릴 경우
- 내비게이션 지도 또는 GPS 정보에 오류가 있을 경우

- 내비게이션 안내 경로로 주행하지 않을 경우
- 새로 개통된 도로를 주행하는 경우
- 주행 중에 내비게이션 소프트웨어가 업데이트 될 경우
- 주행 중에 내비게이션이 재부팅 될 경우

경고

- 지능형 속도 제한 보조는 운전자가 도로의 제한속도를 준수할 수 있도록 도와주는 보조 기능이며 정상적으로 제한속도를 표시하지 못하거나 주행속도를 조절하지 못할 수 있습니다.
- 도로교통법 시행규칙에 따라 제한속도를 준수해야 하는 의무는 운전자에게 있습니다.
- 시동 또는 전방 카메라 초기화(재부팅 등) 시 약 15초 동안 기능이 작동하지 않을 수 있습니다.

알아두기

전방 카메라 센서의 자세한 제한 사항은 '전방 충돌 방지 보조 (FCA)'의 제한 사항을 참고하십시오.

운전자 주의 경고 (DAW)

부주의 운전 경고

주행 중 운전 패턴을 판단하여 운전자의 주의 수준이 일정 수준 이하로 떨어지면 휴식을 권유하여 안전하게 주행할 수 있도록 도와줍니다.

전방 차량 출발 알림 기능

정차 중에 전방 차량이 출발하면 운전자에게 알려줍니다.

알아두기

DAW는 Driver Attention Warning의 약자입니다.

인식 센서



[1]: 전방 카메라

주행 중 운전 패턴 및 전방 차량 출발 등을 인식하기 위해 전방 카메라를 인식 센서로 사용합니다.

인식 센서의 위치는 위 그림을 참고하십시오.

주의

- 운전자 주의 경고의 성능을 최적의 상태로 유지할 수 있도록 전방 카메라 관리에 주의하십시오.
- 전방 카메라의 자세한 주의 사항은 '전방 충돌방지 보조 (FCA)'의 주의 사항을 참고하십시오.

■ 운전자 주의 경고 설정

전방 차량 출발 알림

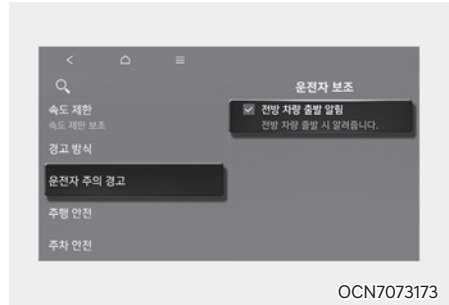

시동 'ON' 상태에서 클러스터의 사용자 설정 > 운전자 보조 > 운전자 주의 경고 또는 인포테인먼트 시스템의 설정 > 차량 > 운전자 보조 > 운전자 주의 경고를 차례로 선택하십시오.

- 전방 차량 출발 알림: 정차 중에 전방 차량이 출발했을 때 알려줍니다.

■ 운전자 주의 경고 작동

부주의 운전 경고

운전자 주의 경고의 기본 기능은 다음과 같습니다.

- 휴식 권유

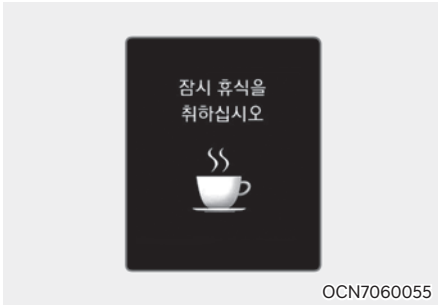

휴식 권유

운전자 주의 수준이 일정 수준 이하로 떨어지면 휴식 권유 문구 표시 및 부주의 운전 경고등(⚠)이 깜빡이며 경고음이 울립니다.

- 주행 시간이 4분 이내이거나 휴식을 권유한 후 4분 이내인 경우에는 휴식을 권유하지 않을 수 있습니다. 휴식 권유는 다음의 조건에서 작동합니다.
- 차차 속도: 약 0~200 km/h

⚠ 경고

반드시 안전한 곳에 정차한 후 운전자 주의 경고를 설정하십시오.

⚠ 주의

- 운전자의 운전 스타일 및 습관에 따라 피곤함을 느끼지 않는 상황에서도 휴식을 권유할 수 있습니다.
- 운전자 주의 경고는 운전자를 위한 보조 기능이며 운전자의 부주의 상태를 판단하지 못할 수 있습니다.
- 운전자 주의 경고가 휴식을 권유하지 않더라도 피곤함을 느낀다면 안전한 장소에 주정차한 후 휴식을 취하십시오.

i 알아두기

클러스터 설정과 관련된 자세한 내용은 4장 '클러스터 메뉴 설정'을 참고하십시오.

전방 차량 출발 알림



정차 중에 앞 차량이 출발하면 알림 문구가 표시되고 알림음이 울립니다.

⚠ 경고

- 안전벨트 미착용 등 다른 경고음이 우선하여 발생하는 동안에는 운전자 주의 경고의 알림음이 발생하지 않을 수 있습니다.
- 차량 조작의 책임은 운전자에게 있습니다. 항상 주의를 기울이고 안전 운전하십시오.

⚠ 주의

- 전방 차량 출발 알림 기능은 운전자를 위한 보조 기능이며 실제 전방 차량이 출발하더라도 알림을 제공하지 않을 수 있습니다.
- 전방 차량 출발 알림 기능이 전방 차량 출발 상황을 알려주더라도 직접 주변 상황을 판단한 후 출발하십시오.

i 알아두기

클러스터 사양 또는 테마에 따라 클러스터에 표시되는 이미지나 색상이 다를 수 있습니다.

■ 운전자 주의 경고 이상 및 제한 사항

기능 이상

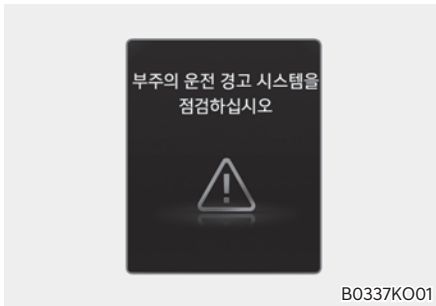

운전자 주의 경고에 이상이 있으면 클러스터에 경고문이 일정시간 표시되며 통합 경고등(△) 및 부주의 운전 경고등(⚠)이 켜집니다. 당사 직영 하이테크센터나 블루핸즈에서 점검 및 정비를 받으십시오.

인식 센서 가림

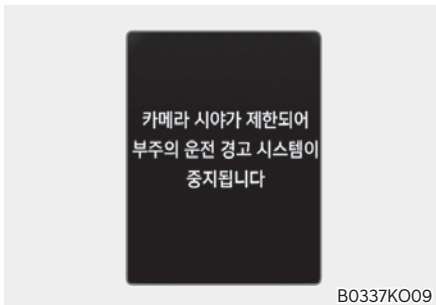

전방 카메라의 렌즈 앞 유리창 또는 센서에 눈, 비 등 이물질이 묻으면 인식 성능이 저하되어 운전자 주의 경고가 일시적으로 제한되거나 작동하지 않을 수 있습니다. 이때 클러스터 등에 경고문이 표시되고 통합 경고등(△) 및 부주의 운전 경고등(⚠)이 켜지지만, 운전자 주의 경고 고장이 아닙니다. 이물질을 제거 후 주행하면 운전자 주의 경고는 다시 정상적으로 작동합니다. 항상 깨끗하게 유지하십시오.

이물질을 제거해도 운전자 주의 경고가 정상적으로 작동하지 않으면 당사 직영 하이테크센터나 블루핸즈에서 점검을 받으십시오.

⚠ 경고

- 시동을 건 직후에 인식 센서가 오염되었거나 차량 주변에 물체가 존재하지 않는 경우(앞이 막힘 없이 트인 장소 등) 운전자 주의 경고가 정상적으로 작동하지 않을 수 있습니다.
- 가림 및 고장 상태에서는 재시동하여도 가림 및 고장 상태가 유지되어서 운전자 주의 경고가 정상적으로 작동하지 않을 수 있습니다.

작동 제한 사항

다음과 같은 상황에서는 운전자 주의 경고가 제한되거나 정상적으로 작동하지 않을 수 있습니다.

- 과격하게 운전을 할 경우
- 빈번하게 차선을 침범할 경우
- 차로 이탈방지 보조 등 다른 운전자 보조에 의해 차량이 제어될 경우
- 차선이 흐리거나 지워진 경우

전방 차량 출발 알림 기능

- 끼어들기 상황

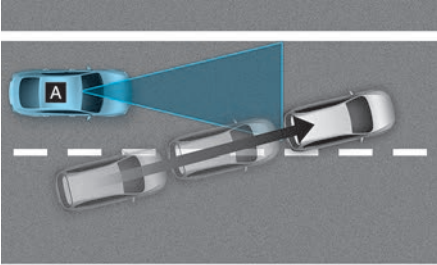

©ADAS021SD

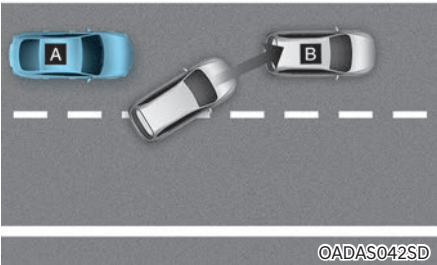

©ADAS042SD

[A]: 자차, [B]: 전방 차량

전방에 차량이 끼어들 경우 전방 차량 출발 알림이 정상적으로 작동하지 않을 수 있습니다.

- 전방 차량이 급격하게 조향할 경우

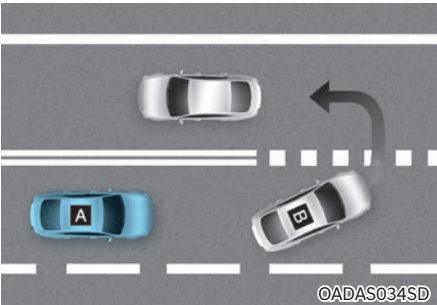

©ADAS034SD

[A]: 자차, [B]: 전방 차량

전방 차량이 좌회전, 우회전, 유턴 등 급격한 조향으로 이동할 경우 전방 차량 출발 알림이 정상적으로 작동하지 않을 수 있습니다.

- 전방 차량이 급출발할 경우

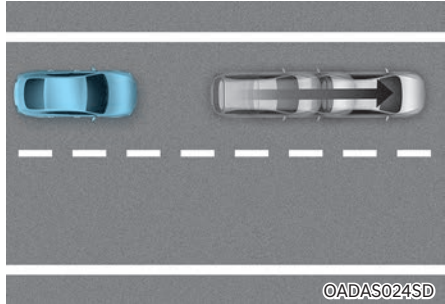

©ADAS024SD

전방 차량이 급출발할 경우 전방 차량 출발 알림이 정상적으로 작동하지 않을 수 있습니다.

- 자차와 전방 차량 사이에 보행자, 자전거 탑승자가 있을 경우

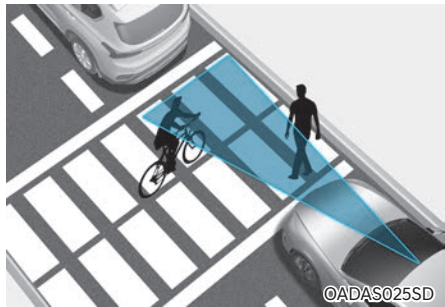

©ADAS025SD

자차와 전방 차량 사이로 보행자나 자전거 탑승자가 있을 경우 전방 차량 출발 알림이 정상적으로 작동하지 않을 수 있습니다.

• 주차장 상황

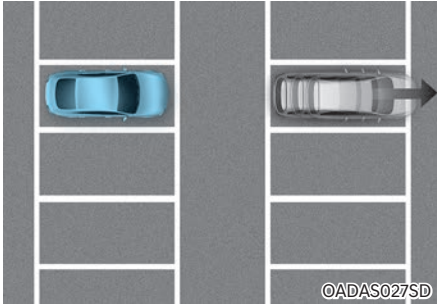

전방에 주차 중인 차량이 차차에서 멀어지는 방향으로 주행하면 전방 차량 출발 알림이 발생할 수 있습니다.

• 전방 차량을 특정하기 어려운 경우

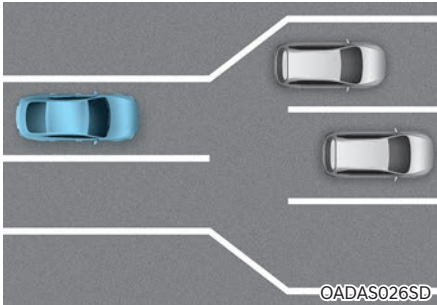

자차가 정차한 상황에서 전방 차로의 분기/합류로 전방 차량을 특정하기 어려운 경우 전방 차량 출발 알림이 정상적으로 작동하지 않을 수 있습니다.

⚠ 경고

시동 또는 전방 카메라 초기화(재부팅 등) 시 약 15초 동안 기능이 작동하지 않을 수 있습니다.

⚠ 주의

전방 카메라 센서의 자세한 주의 사항은 '전방 충돌방지 보조 (FCA)'의 주의 사항을 참고하십시오.

후측방 모니터 (BVM) ※ 사양 적용시

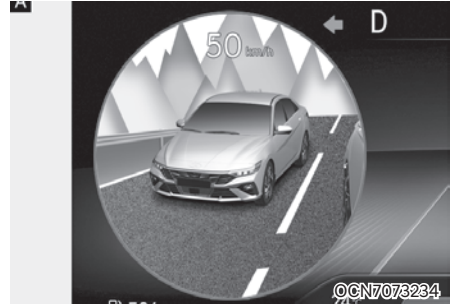

[A]: 좌측, [B]: 우측

후측방 모니터는 운전자가 방향지시등을 켜면 차량에 장착된 광각 카메라를 이용해 해당 방향의 후측방 상황을 영상으로 표시하여 안전하게 차로를 변경할 수 있도록 도와줍니다.

i 알아두기

BVM은 Blind-Spot View Monitor의 약자입니다.

인식 센서



[1]: 광각-좌측방 카메라(실외 미러 하단)
[2]: 광각-우측방 카메라(실외 미러 하단)
인식 센서의 위치는 위 그림을 참고하십시오.

■ 후측방 모니터 설정

후측방 영상

시동 'ON' 상태에서 인포테인먼트 시스템의 설정 > 차량 > 운전자 보조 > 주행 안전 > 후측방 모니터를 차례로 선택하십시오. 후측방 모니터를 켜거나 끌 수 있습니다.

■ 후측방 모니터 작동

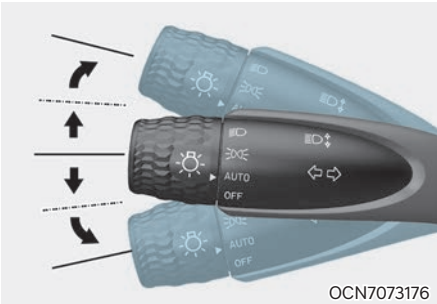

방향지시등 스위치를 조작하여 방향지시등을 켜거나 끄면 후측방 모니터도 켜지거나 꺼집니다.

작동 조건

후측방 모니터는 다음의 조건에서 작동합니다.

- 좌측 또는 우측 방향지시등이 켜지면 해당 방향의 후방 영상이 클러스터에 표시됩니다.

해제 조건

후측방 모니터는 다음의 조건 중 하나를 만족하면 해제됩니다.

- 작동 중인 방향지시등이 꺼짐
- 비상 경고등이 켜짐
- 클러스터에 다른 주요 정보가 표시

■ 후측방 모니터 이상

후측방 모니터가 작동하지 않거나 화면 깜빡임 등 카메라 영상이 정상적으로 표시되지 않으면 가까운 당사 직영 하이테크센터나 블루핸즈에서 점검을 받으십시오.

⚠ 경고

- 후측방 모니터는 좌우 카메라의 영상을 보정하여 표현하기 때문에 화면으로 보이는 사물과의 거리는 실제 거리와 다를 수 있습니다. 안전을 위해 주변을 직접 확인하십시오.
- 카메라의 렌즈 표면을 깨끗하게 유지하십시오. 렌즈 표면에 이물질이 묻으면 카메라의 기능이 저하되어 후측방 모니터가 정상적으로 작동하지 않을 수 있습니다. 단, 강한 염기성 용제 또는 휘발유, 아세톤 등의 휘발성 유기 용제는 카메라 렌즈를 손상시킬 수 있으므로 사용하지 마십시오.

크루즈 컨트롤 (CC) 시양 적용시

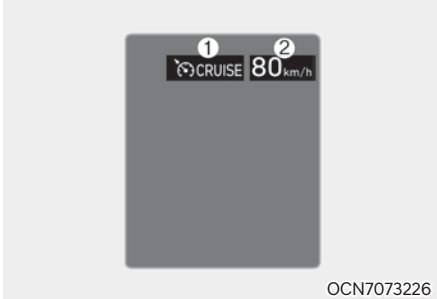

1. 크루즈 표시등
2. 설정속도

가속 페달을 밟지 않아도, 차량의 속도를 일정하게 유지시켜주는 기능입니다. 장거리 여행시 운전자의 피로를 줄여주기 위한 편의 장치입니다.

크루즈 컨트롤을 작동하기 위해서는 시동 'ON' 또는 엔진에 시동을 건 후 브레이크 페달을 한번 이상 밟아야 합니다. 브레이크 스위치는 크루즈 컨트롤을 취소할 수 있는 매우 중요한 부품으로, 정상적으로 작동하는지 확인하기 위함입니다.

i 알아두기

CC는 Cruise Control의 약자입니다.

! 경고

안전을 위해 반드시 취급설명서를 숙지한 후 사용하십시오.

■ 기능 켜기

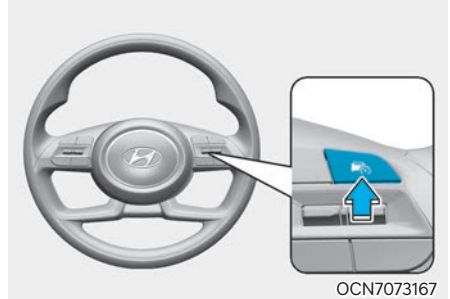

1. 원하는 속도까지 차량을 가속한 후, 주행 보조 버튼 (CRUISE)을 누르십시오. 클러스터에 'CRUISE' 크루즈 표시등이 켜지며, 현재 클러스터의 속도로 크루즈 컨트롤의 주행 목표 속도가 설정 됩니다.
단, 차량 속도는 30 km/h 이상, 180 km/h 이하에서만 설정이 가능합니다.
2. 가속 페달에서 발을 떼십시오. 가속 페달을 밟지 않아도 설정한 속도를 유지합니다.

! 주의

오르막에서는 속도가 감소할 수 있으며 내리막에서는 속도가 증가할 수 있습니다.

■ 설정속도 증가

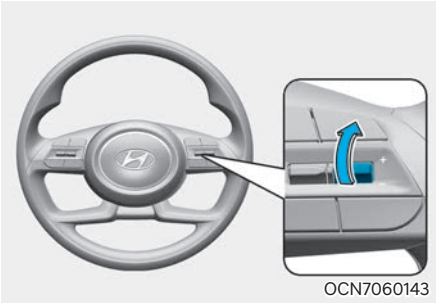

- '+' 버튼을 위로 짧게 올릴 때마다 1 km/h 씩 속도가 증가합니다.
- '+' 버튼을 길게 밀어 올리면 10의 배수로 설정속도가 증가합니다. 원하는 속도에 맞춰지면 손을 떼십시오.
- 180 km/h 까지 속도를 설정할 수 있습니다.

i 알아두기

차량의 사양에 따라 설정 최고 속도가 다릅니다. 설정 최고 속도 이상으로 설정 속도를 증가 시킬 수 없습니다.

■ 설정속도 감소

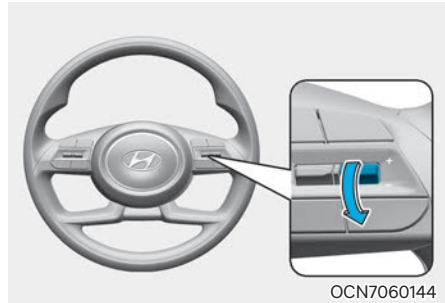

- '-' 버튼을 아래로 짧게 내릴 때마다 1 km/h 씩 속도가 감소합니다.
- '-' 버튼을 길게 당겨 내리면 10의 배수로 설정속도가 감소합니다. 원하는 속도에 맞춰지면 손을 떼십시오.
- 30 km/h 까지만 설정 가능합니다.

■ 일시적인 속도 증가

크루즈 컨트롤 작동된 상태에서 일시적으로 속도를 올리고자 할 때는 가속 페달을 밟아 속도를 증가시키십시오. 설정된 값에 영향을 주지 않고 일시적으로 속도를 증가시킬 수 있습니다.

설정된 속도로 돌아가고자 할 때는 가속 페달에서 발을 떼십시오.

올라간 속도에서 다시 '+', '-' 버튼을 누르면 현재 속도로 재설정됩니다.

■ 일시 해제

수동으로

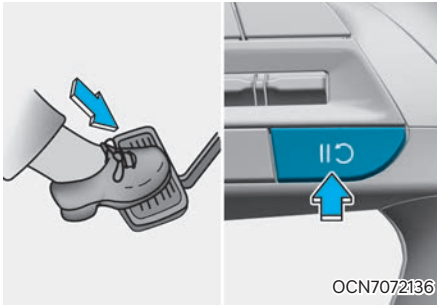

크루즈 컨트롤 작동을 일시적으로 해제할 수 있습니다. 브레이크 페달을 밟거나 또는 II○ 스위치를 누르십시오.

클러스터의 설정속도가 사라지면서 일시적으로 크루즈 컨트롤 기능이 해제됩니다.

크루즈 표시등(Ⓢ CRUISE)은 계속 켜져 있습니다.

자동으로

다음 상황에서는 자동으로 일시 해제 됩니다.

- 변속레버를 'N'(중립)단 위치로 이동 할 경우
- 주행 중 주차 브레이크를 사용할 경우
- 속도가 25 km/h 이하로 낮아진 경우
- 약 190 km/h 이상으로 가속한 경우
- 차체자세 제어 장치 (ESC)가 작동할 경우

클러스터의 설정속도가 사라지면서 일시적으로 크루즈 컨트롤 기능이 해제됩니다.

크루즈 표시등(Ⓢ CRUISE)은 계속 켜져 있습니다.

⚠ 주의

위의 상황 이 외에 자동으로 일시 해제된 경우에는 당사 직영 하이테크센터나 블루핸즈에서 점검을 받으십시오.

■ 재설정

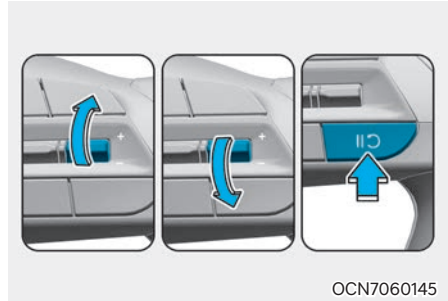

다시 크루즈 컨트롤 기능을 사용할 때는 '-' / '+' 버튼을 아래로 내리거나 위로 올리십시오.

II○ 스위치를 누르면 직전에 설정했던 속도로 다시 정속주행을 하게 됩니다.

단, 차량 속도가 30 km/h 미만일 경우에는 작동하지 않습니다.

⚠ 주의

II○ 스위치를 눌러 재설정 할 때는 해제 직전의 설정 속도로 빠르게 증가하거나 감속할 수 있으므로 사전에 도로 상황을 확인하고 운전자가 이전의 설정속도를 확인 가능한 경우에만 사용하십시오.

■ 크루즈 컨트롤 해제

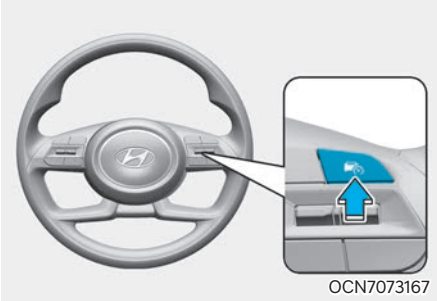

OCN7073167

크루즈 컨트롤을 완전히 해제하고자 할 때는 주행 보조 버튼(🚗)을 누르십시오. 클러스터의 크루즈 표시등(🚗 CRUISE)이 꺼지면서 기능이 해제됩니다.

경고

- 크루즈 컨트롤을 사용하지 않을 때는 반드시 기능을 완전히 끄십시오. 오조작으로 인하여 주행속도가 설정되는 것을 방지합니다. 클러스터의 크루즈 표시등(🚗 CRUISE)이 꺼지는 것을 확인하십시오.
- 속도를 설정할 때는 반드시 법규로 정해진 규정속도 이내로 설정하십시오.
- 크루즈 컨트롤은 주행이 원활한 도로에서만 사용하십시오. 아래 상황에서는 사고가 발생할 위험이 높으므로 사용하지 마십시오.
 - 고속도로 인터체인지, 톨게이트 부근
 - 정체된 고속도로
 - 비, 눈, 얼음 등으로 미끄러워진 도로
 - 급커브길
 - 경사가 급한 내리막길이나 오르막길
 - 기상 상태가 좋지 않거나 시야 확보가 어려운 경우 (안개, 눈, 비, 모래바람 등)
 - 바람이 많이 부는 도로
- 예기치 못한 상황 발생시 사고의 위험이 있습니다. 도로 및 주행 상태에 대하여 세심하고 지속적인 주의를 기울이십시오.
- 크루즈 컨트롤은 운전자를 위한 편의장치입니다. 차량 안전 및 통제는 운전자 스스로의 판단에 의해 이루어져야 합니다. 크루즈 컨트롤 기능에만 의존할 경우 사고가 날 수 있습니다.
- 차량을 견인할 때 크루즈 컨트롤을 사용하지 마십시오.

스마트 크루즈 컨트롤 (SCC) 시양 적용시

기본 기능

전방의 차량을 인식하여 거리를 유지하고, 운전자가 설정한 속도로 주행하도록 도와줍니다.

추월 가속 보조

운전자의 추월 의지가 판단되면 가속하여 추월을 도와줍니다.

i 알아두기

SCC는 Smart Cruise Control의 약자입니다.

인식 센서



OCN7073149



OCN7073150

[1]: 전방 카메라, [2]: 전방 레이더

전방의 차량을 인식하기 위해 전방 카메라와 전방 레이더를 인식 센서로 사용합니다. 인식 센서의 위치는 위 그림을 참고하십시오.

⚠ 주의

- 스마트 크루즈 컨트롤의 성능을 최적의 상태로 유지할 수 있도록 전방 카메라 및 전방 레이더 관리에 주의하십시오.
- 전방 카메라 및 전방 레이더 센서의 자세한 주의 사항은 '전방 충돌방지 보조 (FCA)'의 주의 사항을 참고하십시오.

■ 스마트 크루즈 컨트롤 설정

스마트 크루즈 컨트롤

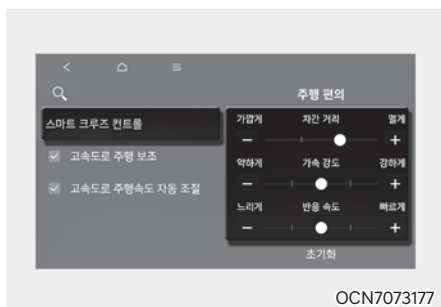

시동 'ON' 상태에서 클러스터의 사용자 설정 > 운전자 보조 > 주행 편의 > 스마트 크루즈 컨트롤 또는 인포테인먼트 시스템의 설정 > 차량 > 운전자 보조 > 주행 편의 > 스마트 크루즈 컨트롤을 차례로 선택하십시오. 차간 거리, 가속 강도, 반응 속도를 개별적으로 설정할 수 있습니다.

경고 방식

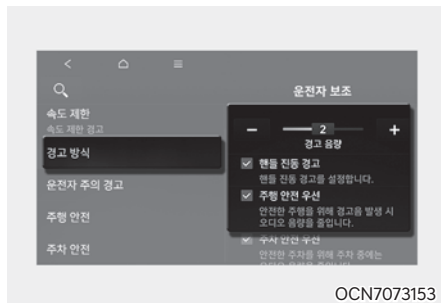

경고 방식은 시동 'ON' 상태에서 설정할 수 있습니다.

- 경고 음량: 클러스터의 사용자 설정 > 운전자 보조 > 경고 방식 > 경고 음량 또는 인포테인먼트 시스템의 설정 > 차량 > 운전자 보조 > 경고 방식 > 경고 음량을 차례로 선택하십시오. 경고 음량을 꺼도 경고음은 작은 소리로 울립니다. (사양 적용 시)
- 핸들 진동 경고: 클러스터의 사용자 설정 > 운전자 보조 > 핸들 진동 경고 또는 인포테인먼트 시스템의 설정 > 차량 > 운전자 보조 > 경고 방식 > 핸들 진동 경고에서 핸들 진동을 설정합니다. (사양 적용 시)
- 주행 안전 우선: 인포테인먼트 시스템의 설정 > 차량 > 운전자 보조 > 경고 방식 > 주행 안전 우선을 설정하면 안전한 주행을 위해 경고음 발생 시 오디오 음량을 줄입니다.

i 알아두기

- 경고 방식을 변경하면 다른 운전자 보조 시스템의 경고 방식도 같이 변경될 수 있습니다. 고려하여 변경하십시오.
- 시동을 껐다가 걸어도 경고 방식 설정은 유지됩니다.
- 차량에 따라 설정 메뉴가 없을 수 있습니다.
- 경고 음량과 핸들 진동 경고는 동시에 꺼지지 않습니다. 하나를 끌 경우, 다른 하나는 활성화됩니다.

■ 스마트 크루즈 컨트롤 작동

작동 조건

기본 기능

다음의 조건이 모두 만족되면 스마트 크루즈 컨트롤을 켤 수 있습니다.

- 기어가 'D'(주행)에 위치
- 작동 속도 범위 내로 주행 중
 - 전방에 차가 없을 경우: 10-180 km/h
 - 전방에 차가 있을 경우: 0-180 km/h
- 차체 자세 제어(ESC) 장치, ABS 장치 켜짐

다음과 같은 경우 스마트 크루즈 컨트롤을 켤 수 없습니다.

- 운전석 도어가 열려 있는 경우
- 엔진이 고RPM으로 작동 중인 경우
- 전자식 파킹 브레이크(EPB)가 체결된 경우
- 차체 자세 제어(ESC) 장치, ABS 장치가 작동 중인 경우
- 전방 충돌방지 보조의 제동 제어가 작동 중인 경우

i 알아두기

정차 상태에서 전방에 차량이 있는 경우에는 스마트 크루즈 컨트롤을 켜려면 브레이크 페달을 밟아야 합니다.

추월 가속 보조

스마트 크루즈 컨트롤 작동 중에 운전석 방향의 방향지시등을 작동시키면 추월 가속 보조 기능이 작동합니다.

다음의 조건이 모두 만족되면 추월 가속 보조 기능이 작동합니다.

- 60 km/h 이상으로 주행 중
- 전방에 차량이 있는 경우

다음과 같은 경우 추월 가속 보조 기능은 작동하지 않습니다.

- 비상 경고등이 켜져 있는 경우
- 차간거리 유지를 위한 감속 제어 중인 경우

경고

- 추월 가속 보조로 일시적인 가속 중 위험한 상황이 발생할 수 있으니 항상 주의를 기울이십시오.
- 주행 방향이 다른 국가에서 사용할 경우 위험한 상황이 발생할 수 있으니 항상 주의를 기울이십시오.

기능 켜기

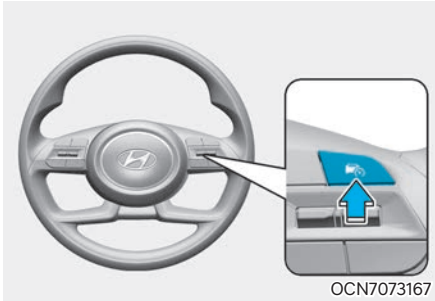

스마트 크루즈 컨트롤을 켜고자 할 때는 주행 보조 버튼(☺)을 짧게 누르십시오. 현재 클러스터의 속도로 스마트 크루즈 컨트롤의 속도가 설정됩니다.

전방의 차량이 없는 경우 설정된 속도로 자차의 속도가 유지되고, 전방의 차량이 있는 경우 설정된 차간거리를 유지하기 위해 속도가 조절됩니다. 전방의 차량이 가속을 하여 차간거리가 멀어질 경우, 설정된 속도까지 가속된 후 정속 주행합니다.

i 알아두기

- 자차의 속도가 0~30 km/h 이내인 상황에서 주행 보조 버튼(☺)을 누르면 스마트 크루즈 컨트롤의 속도가 30 km/h로 설정 됩니다.
- 운전자가 낮은 단수로 기어를 변경하는 경우 주행속도가 설정속도에 이르지 못할 수 있습니다.
- 주행 보조 버튼(☺)을 길게 누르면 수동 속도 제한 보조가 켜집니다. 수동 속도 제한 보조에 대한 자세한 내용은 '수동 속도 제한 보조 (MSLA)'를 참고하십시오.

차간거리 설정하기

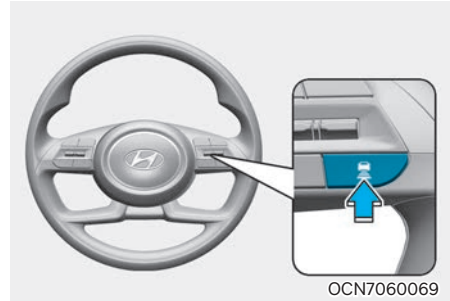

차간거리 버튼을 누를 때마다 차간거리가 변경됩니다.

- 가장 가까운 차간 거리는 1단계입니다.

4단계 → 3단계 → 2단계 → 1단계

i 알아두기

- 자차의 속도가 90 km/h 이면 아래와 같이 차간거리가 유지됩니다.
 - 4단계 - 약 52.5 m
 - 3단계 - 약 40 m
 - 2단계 - 약 32.5 m
 - 1단계 - 약 25 m
- 스마트 크루즈 컨트롤이 꺼졌다가 다시 켜지거나 일시해제 후 다시 켜지면 운전자가 마지막으로 설정한 차간거리 단계로 작동됩니다.

설정속도 높이기

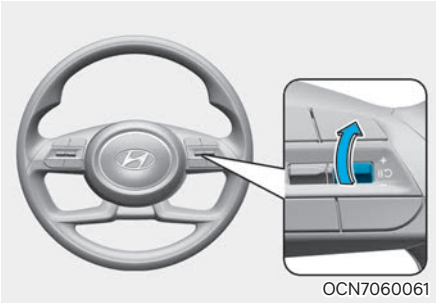

OCN7060061

- '+' 스위치를 짧게 올릴 경우 1 km/h 씩 설정속도가 증가됩니다.
- '+' 스위치를 길게 올릴 경우 10의 배수로 설정속도가 증가됩니다. 180 km/h 까지만 속도가 설정될 수 있습니다.

 경고

'+' 스위치를 길게 올릴 경우 설정속도가 빠르게 변경되어 차량의 속도가 빠르게 증가될 수 있으므로 주의를 기울이십시오.

설정속도 내리기

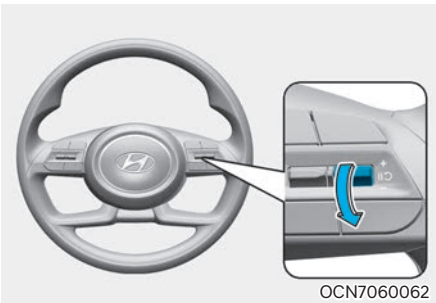

OCN7060062

- '-' 스위치를 짧게 내릴 경우 1 km/h 씩 설정속도가 감소됩니다.
- '-' 스위치를 길게 내릴 경우 10의 배수로 설정속도가 감소됩니다. 30 km/h까지만 속도가 설정될 수 있습니다.

일시 해제하기

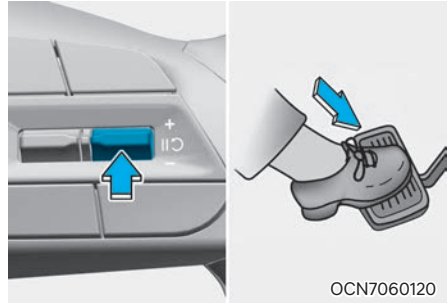

OCN7060120

'||O' 스위치를 누르거나 브레이크 페달을 밟으면 스마트 크루즈 컨트롤이 일시 해제됩니다.

일시 해제 후 다시 켜기

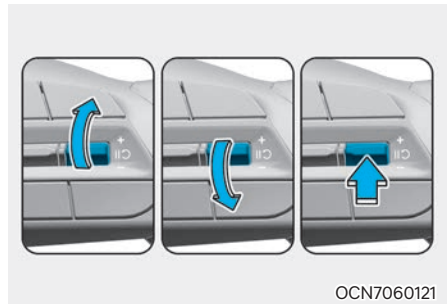

OCN7060121

스마트 크루즈 컨트롤이 일시 해제된 후 다시 켜려면 다음과 같이 조작하십시오.

- '||O' 스위치를 누르면 해제 이전 설정 속도로 기능이 다시 작동합니다.
- '+' 또는 '-' 스위치를 올리거나 내리면 설정 속도가 현재 주행 속도로 변경되며 기능이 다시 작동합니다.
- 운전자가 가속페달을 밟은 상태에서 현재 속도가 설정 속도보다 낮은 경우, '+' 또는 '-' 스위치를 올리거나 내리면 기능이 바로 작동하며 현재 주행 속도를 기준으로 설정 속도가 바로 조절됩니다.

⚠ 경고

일시 해제 후 '||○' 스위치를 누르면 스마트 크루즈 컨트롤이 켜지면서 차차의 속도가 빠르게 증가되거나 감소될 수 있으므로 이전 설정속도를 먼저 확인한 후 스위치를 조작하십시오.

기능 끄기

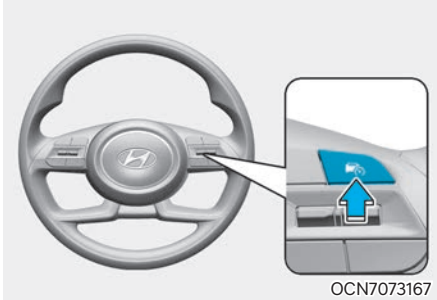

OCN7073167

스마트 크루즈 컨트롤을 끄고자 할 때는 주행 보조 버튼(☹)을 누르십시오.

i 알아두기

수동 속도 제한 보조가 적용된 경우에는 주행 보조 버튼을 길게 누르면 스마트 크루즈 컨트롤이 꺼지면서 수동 속도 제한 보조가 켜집니다.

작동 상태 표시

■ 작동 상태



OCN7073207

■ 일시 해제 상태



OCN7073208

스마트 크루즈 컨트롤의 상태에 따라 클러스터 표시창에 표시되는 항목은 다음과 같습니다.

- 작동 상태
 - ①: 전방 차량 유무 및 설정된 차간거리 단계
 - ②: 설정속도
 - ③: 전방 차량 유무 및 목표 차간거리
- 일시 해제 상태
 - ①: 자차(회색)
 - ②: 이전 설정속도(회색)

i 알아두기

스마트 크루즈 컨트롤의 상태 표시를 보려면 클러스터를 주행 보조 뷰로 설정하십시오. 클러스터를 주행 보조 뷰로 설정하는 방법은 4장 내 '클러스터 표시창'을 참고하십시오.

일시적 가속

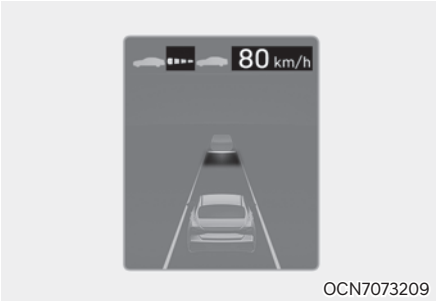

스마트 크루즈 컨트롤이 켜진 상태에서 가속 페달을 밟으면 설정속도를 변경하지 않고 일시적으로 가속할 수 있습니다. 가속하는 동안에는 클러스터 표시창의 설정 속도, 차간거리 단계 및 목표 차간거리가 깜빡입니다. 단, 가속 페달 밟음 정도가 부족한 경우 차량이 감속될 수 있습니다.

경고

가속 페달로 일시적으로 가속할 때는 전방에 차량이 있어도 속도와 차간거리가 자동으로 조절되지 않으므로 주의하십시오.

자동 일시 해제

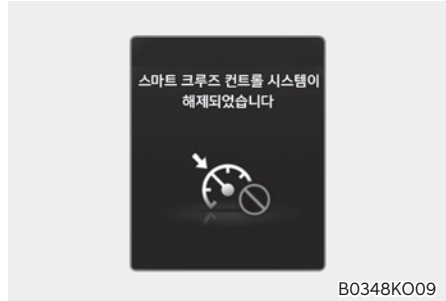

아래와 같은 상황에서는 스마트 크루즈 컨트롤이 자동으로 일시 해제됩니다.

- 190 km/h 이상으로 가속할 경우
- 일정시간 이상 정차할 경우
- 가속 페달을 일정 시간 이상 지속적으로 밟을 경우
- 스마트 크루즈 컨트롤 작동 조건을 만족하지 않는 경우

스마트 크루즈 컨트롤이 자동으로 일시 해제되면 경고 문과 경고음을 통해 자동 일시 해제를 알립니다.

알아두기

정차 상태에서 스마트 크루즈 컨트롤이 자동으로 일시 해제되면 전자식 파킹 브레이크(EPB)가 체결될 수 있습니다.

경고

스마트 크루즈 컨트롤이 해제되면 전방 차량과의 간격이 유지되지 않습니다. 전방 도로 상황 및 주행 상태를 확인하고 필요하면 브레이크 페달을 밟아 차량 속도를 직접 조절하십시오.

스마트 크루즈 컨트롤 비작동 알림

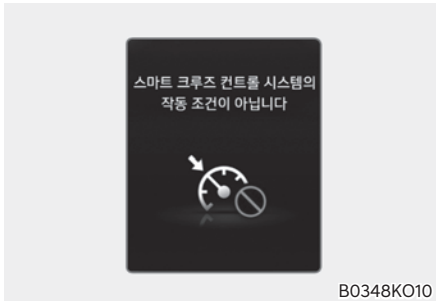

스마트 크루즈 컨트롤이 작동할 수 있는 조건이 아닐 때 기능을 사용하기 위해 주행 보조 버튼이나 + 또는 - 스위치, ||○ 스위치를 누르면 경고문과 경고음을 통해 스마트 크루즈 컨트롤 작동 조건이 아님을 알립니다.

정차 후 다시 출발 안내



스마트 크루즈 컨트롤 작동 중에는 전방 차량이 정차하면 따라서 정차합니다. 일정 시간 내에 전방 차량이 출발하면 자동으로 출발합니다.

정차 후 일정 시간이 지나면 클러스터 표시창에 위 그림과 같이 안내문이 표시됩니다. 다시 출발하려면 가속 페달을 밟거나, + 또는 - 스위치를 위아래로 누르거나 ||○ 스위치를 누르십시오.

전방 상황 주의 알림

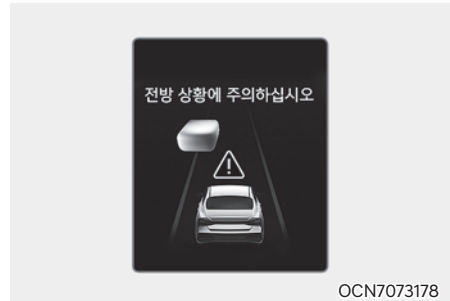

스마트 크루즈 컨트롤이 전방 차량과 거리를 유지하며 일정 속도 이하로 주행하는 중에 전방 차량이 사라지면 경고문과 경고음을 통해 전방 상황 주의를 알립니다.

⚠ 경고

전방 상황 주의 알림이 발생하면 새롭게 나타난 전방의 차량이나 물체와 충돌할 수 있습니다. 전방 도로 상황 및 주행 상태를 확인하고 필요하면 브레이크 페달을 밟아 직접 속도를 조절하십시오.

전방 충돌 경고



스마트 크루즈 컨트롤 작동 중에 전방 차량과의 충돌 위험이 높을 경우 경고음이 울리고 스티어링 휠이 진동(사양 적용 시)하여 전방 충돌 경고를 알립니다. 즉시 전방 도로 상황 및 주행 상태를 확인하고 필요하면 브레이크 페달을 밟아 직접 속도를 조절하십시오.

경고

다음과 같은 상황에서는 스마트 크루즈 컨트롤이 전방 충돌 경고를 알리지 않을 수 있습니다. 위험 상황에 대비해 항상 주의를 기울이십시오.

- 차간거리가 가깝고 전방 차량의 속도가 자차 속도보다 빠르거나 비슷할 경우
- 전방 차량의 속도가 현저히 느리거나 정차한 경우
- 스마트 크루즈 컨트롤을 켜고 바로 가속 페달을 밟을 경우

경고

- 스마트 크루즈 컨트롤은 운전자를 위한 주행 편의 기능입니다. 차량 조작의 책임은 운전자에게 있습니다. 스마트 크루즈 컨트롤에만 의존하지 마시고, 항상 주의를 기울이고 안전 운전하십시오.
- 스마트 크루즈 컨트롤은 예기치 못한 상황이나 복잡한 교통 상황을 인지할 수 없습니다. 항상 도로 및 교통 상황에 주의를 기울이고 필요하면 브레이크 페달을 밟아 직접 속도를 조절하십시오.
- 스마트 크루즈 컨트롤을 사용하지 않을 때는 반드시 기능을 끄십시오.
- 스마트 크루즈 컨트롤 작동 중에는 차량이 멈춰 있더라도 도어를 열지 마십시오.
- 돌발 상황이나 위험 상황에 대처할 수 있도록 설정한 속도와 차간거리 단계를 항상 기억하십시오.
- 차량의 속도와 도로 조건 등에 따라 안전 거리를 유지하십시오. 특히, 고속 주행 상황에서 차간거리 단계를 가깝게 설정하면 전방 차량과의 충돌 등 위험한 상황이 발생할 수 있습니다. 항상 주의를 기울이십시오.
- 차간거리를 유지하며 주행하는 중에 전방의 차량이 사라지면 설정속도까지 가속될 수 있습니다. 위험한 상황에 대처할 수 있도록 주의를 기울이십시오.
- 오르막길에서는 속도가 감소하고 내리막길에서는 속도가 증가할 수 있습니다.
- 옆 차로의 차량이 끼어드는 상황에 대처할 수 있도록 주의를 기울이십시오.
- 다른 차량이나 트레일러를 견인할 때는 스마트 크루즈 컨트롤을 사용하지 마십시오. 제어 안전성이 떨어질 수 있습니다.
- 차량이 견인될 때는 스마트 크루즈 컨트롤을 끄십시오.
- 강한 전자파에 의해 스마트 크루즈 컨트롤이 해제될 수 있습니다.
- 스마트 크루즈 컨트롤 작동 중에 전방의 물체를 감지하지 못해 충돌이 발생할 수 있으므로 주의를 기울이십시오.

- 전방의 차량이 차로를 자주 변경할 경우 스마트 크루즈 컨트롤의 반응 속도가 느려질 수 있으며, 옆 차량의 차량에 반응할 수도 있습니다. 전방을 주시하여 위험한 상황에 대처할 수 있도록 주의를 기울이십시오.
- 경고문이 표시되지 않거나 경고음이 울리지 않더라도 위험 상황을 대비해 항상 주의를 기울이십시오.
- 안전벨트 미착용 등 다른 경고음이 우선하여 발생하는 동안에는 스마트 크루즈 컨트롤 경고음이 발생하지 않을 수 있습니다.
- 라디오 등 차량 내부 소리나 외부 여건에 따라 경고음이 들리지 않을 수 있습니다. 항상 도로 상황에 주의를 기울이십시오.
- 차량 제조사는 스마트 크루즈 컨트롤 작동 중 운전자의 도로교통법 위반 행위나 사고에 대하여 어떠한 책임도 지지 않습니다.
- 속도를 설정할 때는 반드시 법규로 정해진 규정속도 이내로 설정하십시오.

i 알아두기

- 시동 또는 인식 센서 초기화(재부팅 등) 시 일정 시간 동안 기능이 작동하지 않을 수 있습니다.
- 스마트 크루즈 컨트롤에 의해 브레이크 제어 시 소리가 날 수 있습니다.

■ 스마트 크루즈 컨트롤 이상 및 제한 사항

기능 이상

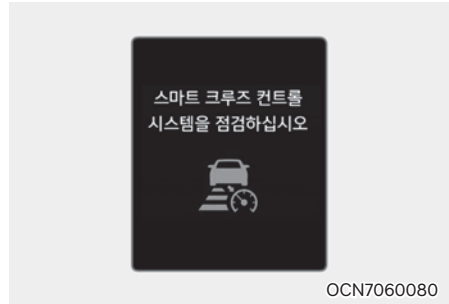

스마트 크루즈 컨트롤에 이상이 있으면 클러스터에 경고문이 표시되고(일정 시간 후 꺼짐) 통합 경고등(△)이 켜집니다. 당사 직영 서비스센터나 블루핸즈에서 점검을 받으십시오.

인식 센서 가림

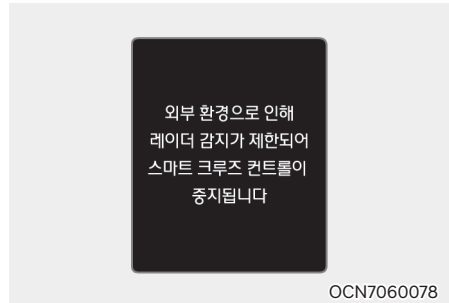

전방 레이더 커버 또는 센서에 눈, 비 등 이물질이 묻으면 인식 성능이 저하되어 스마트 크루즈 컨트롤이 일시적으로 작동하지 않을 수 있습니다. 이때 클러스터에 경고문이 표시되지만(일정 시간 후 꺼짐), 스마트 크루즈 컨트롤 고장이 아닙니다. 이물질을 제거하면 스마트 크루즈 컨트롤은 다시 정상적으로 작동합니다. 항상 깨끗하게 유지하십시오.

경고

인식 센서 경고문이 표시되지 않거나 경고등이 켜지지 않더라도 스마트 크루즈 컨트롤이 정상적으로 작동하지 않을 수 있습니다.

주의

시동을 켜다가 켜진 직후에 인식 센서가 오염되었거나 차량 주변에 물체가 존재하지 않는 경우(앞이 막힘 없이 트인 장소 등) 스마트 크루즈 컨트롤이 정상적으로 작동하지 않을 수 있습니다.

작동 제한 사항

다음과 같은 경우에는 스마트 크루즈 컨트롤 및 동일 센서를 사용하는 기능이 정상적으로 작동하지 않거나 예기치 않은 작동이 발생할 수 있습니다. 주의하여 운전하십시오.

- 인식 센서 또는 주변부가 오염되거나 파손된 경우와 서약을 지속해서 분사하거나 와이퍼를 작동할 경우
- 전방 카메라의 렌즈 앞 유리창에 선팅 필름, 발수 코팅, 이물질(스티커, 벌레 등) 등이 있거나 유리창이 파손된 경우
- 앞 유리에 습기나 성애가 있을 경우
- 역광으로 전방 카메라의 시야 확보가 어려울 경우
- 도로 면의 물기로 인해 태양광, 가로등 또는 마주 오는 차량의 불빛이 반사될 경우
- 전방 카메라 주위 온도가 높거나 낮을 경우
- 크래시 패드 위에 물체를 올려 놓을 경우
- 주변이 너무 밝거나 어두울 경우
- 야간 또는 어두운 장소, 터널 등 주변 조도가 낮을 경우
- 터널 진입 및 출입 시 등 조도 변화가 클 경우
- 주변이 어두울 때 차량의 전조등이 꺼져 있거나 밝기가 약할 경우
- 눈, 비가 많이 오거나 안개가 짙을 경우
- 차량의 일부 형상만 영상에 포함될 경우
- 전방 차량의 후미등이 없거나 비대칭 형상 또는 장착 위치가 특이할 경우
- 주변이 어두울 때 전방 차량의 후미등이 꺼져 있을 경우

- 전방 차량의 후면부가 작거나 정상적으로 보이지 않을 경우(전방 차량이 비스듬하게 주행하는 경우, 차량 옆면이 보이는 경우, 전복되어 있을 경우 등)
- 전방 차량의 지상고가 낮거나 높을 경우
- 다른 차량에 견인될 경우
- 차량이 갑자기 끼여들 경우
- 가드레일, 근접 차량 등 전방 레이더에 반사가 잘되는 물체가 주변에 있을 경우
- 전방 레이더 주위 범퍼에 충격이 가해져서 범퍼가 손상되거나 센서 위치가 틀어진 경우
- 전방 레이더 주위 온도가 높거나 낮을 경우
- 전방 차량이 전방 레이더에 반사가 잘 되지 않는 재질인 경우
- 고속도로 인터체인지, 톨게이트 부근
- 비, 눈, 얼음 등으로 미끄러워진 도로
- 급커브길
- 전방 차량을 늦게 인식할 경우
- 전방 차량이 갑자기 장애물에 가려져서 인식하지 못할 경우
- 전방의 차량이 뒤늦게 차로를 변경하거나 급하게 속도를 줄일 경우
- 전방의 차량 각도가 많이 틀어질 경우
- 전방 차량의 속도가 매우 느리거나 빠를 경우
- 전방 차량이 있을 때 저속으로 급하게 차로를 변경할 경우
- 전방의 차량에 눈이 많이 쌓인 경우
- 주행이 불안정할 경우
- 선회 중에 다른 차량을 인식하지 못할 경우
- 지속해서 선회할 경우
- 차량이 불안정하게 움직이거나 심하게 흔들릴 경우
- 타이어 공기압 이상, 화물칸의 과다 적재 등으로 차고가 심하게 변할 경우
- 다음과 같은 장소에서 주행하는 경우
 - 증기, 연기 또는 그림자가 있는 곳
 - 터널 및 철교 주변
 - 주변 차량이나 구조물이 적은 지역(사막, 초원, 교외 등)
 - 고속도로 인터체인지, 톨게이트 부근
 - 주차장
 - 공사 구간, 비포장 도로, 부분 포장 도로, 요철로, 과속 방지턱 등

- 도로상에 철로, 기타 금속제 물체가 있는 곳
- 경사 도로, 곡선 도로 등
- 가로수 또는 가로등이 있는 곳
- 나무나 풀이 무성한 좁은 도로
- 강한 전파 및 전기적 잡음에 의한 간섭이 발생하는 곳

경고

- 커브가 있는 길에서 주행할 경우

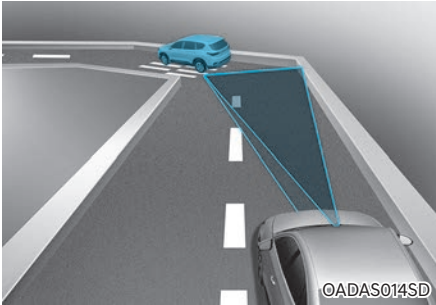

커브가 있는 길에서는 같은 차로에 있는 차량을 인식하지 못해 차량의 속도가 설정속도까지 빠르게 가속될 수 있습니다. 또한 선행 차량을 갑자기 인식하여 속도가 빠르게 감속될 수 있습니다.

커브가 있는 길에서는 적당한 설정속도를 선택하고 전방 도로 상황 및 주행 상태를 확인하여 필요할 경우 직접 속도를 조절하십시오.

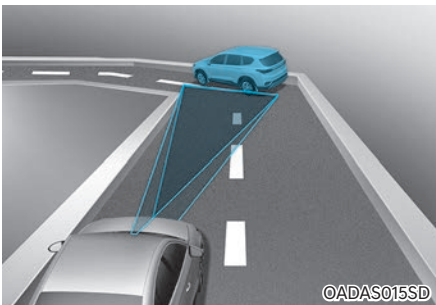

다른 차로에 있는 차량이 감지되어 속도에 영향을 줄 수 있습니다. 전방 도로 상황 및 주행 상태를 확인하고 필요할 경우 직접 속도를 조절하십시오.

- 경사가 있는 길에서 주행할 경우

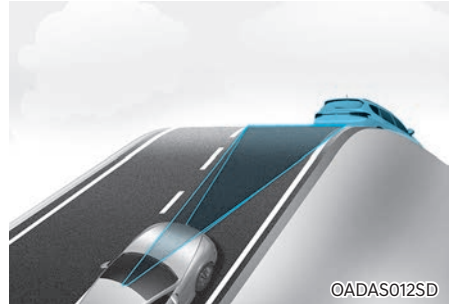

오르막길이나 내리막길에서는 전방에 있는 차량을 인식하지 못해 설정속도까지 빠르게 가속될 수 있습니다. 또한 선행 차량을 갑자기 인식하여 속도가 빠르게 감속될 수 있습니다.

오르막길이나 내리막길에서는 적당한 설정속도를 선택하고 전방 도로 상황 및 주행 상태를 확인하여 필요할 경우 직접 속도를 조절하십시오.

• 차로변경 시

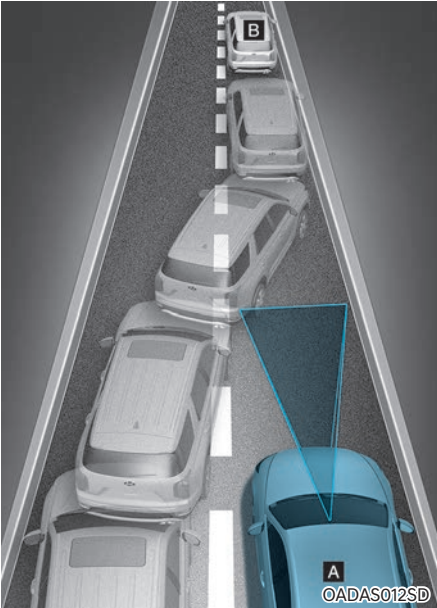

[A]: 자차, [B]: 차로 변경 차량

옆 차로의 차량(B)이 자차(A)와 같은 차로로 진입 할 경우 센서의 감지 범위 안으로 들어올 때까지 전방의 차량(B)을 인식하지 못할 수 있습니다.

갑자기 끼어드는 차량은 센서가 늦게 인식할 수 있으므로 항상 주의를 기울이십시오. 필요할 경우 직접 속도를 조절하십시오.

• 인식 제한 상황

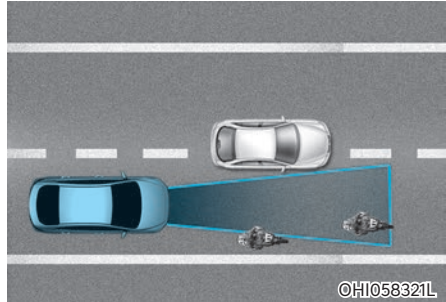

©HI058321L

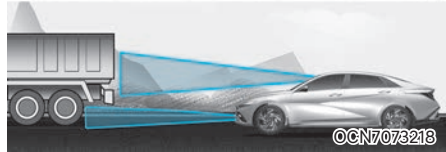
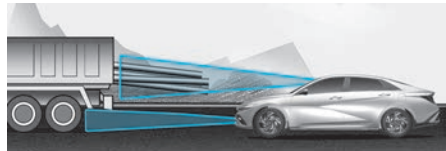

©CN707321B

다음과 같은 대상은 인식하지 못할 수 있습니다. 항상 전방 도로 상황 및 주행 상태를 확인하고 주의하여 운전하십시오. 필요하면 직접 속도를 조절하십시오.

- 차로의 한쪽으로 치우쳐서 주행하는 차량
- 속도가 매우 낮거나 급격하게 감속하는 차량
- 차고가 높거나 적재물이 후면으로 돌출되어 있는 차량
- 화물 과다 적재로 인해 전면부가 들린 차량
- 마주 오는 차량
- 자차 근접 거리(약 2 m) 이내에 있는 차량
- 정지한 차량
- 후면부가 작은 차량(트레일러 등)
- 오토바이, 자전거, 경운기, 원동기 장치 자전거 등
- 특수 차량
- 동물, 보행자

다음과 같은 경우에는 선행 차량을 인식하지 못할 수 있으므로 전방 도로 상황 및 주행 상태를 확인하고 필요하면 직접 속도를 조절하십시오.

- 스티어링 휠을 조작 중일 경우
- 차로 폭이 좁거나 굴곡이 심한 도로를 주행할 경우

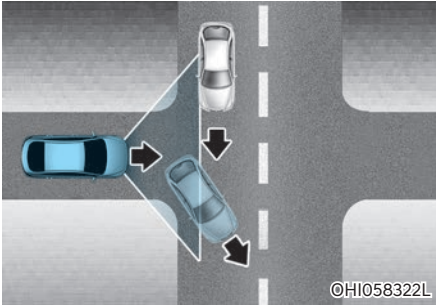

- 교차로에서 전방 차량이 사라지면 가속될 수 있습니다. 항상 전방 도로 상황 및 주행 상태를 확인하고 주의하여 운전하십시오.

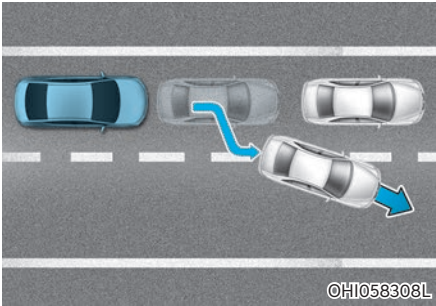

- 전방 차량이 빠져 나가면 전방 상황을 인지하지 못해 충돌할 수 있습니다. 주의를 기울이십시오.

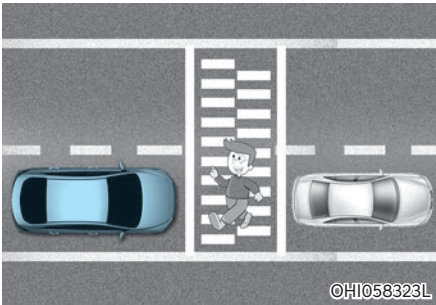

- 전방 차량을 감지하여 차간거리를 유지하는 중에 보행자가 나타나면 인명 사고가 발생할 수 있습니다. 주의를 기울이십시오.

내비게이션 기반 스마트 크루즈 컨트롤 (NSCC) ※ 차량 적용시

전용도로 주행 시 스마트 크루즈 컨트롤이 내비게이션의 도로 정보를 이용하여 도로 상황에 맞춰 안전한 속도로 주행하도록 도와 줍니다.

i 알아두기

- NSCC는 Navigation-based Smart Cruise Control의 약자입니다.
- 전용도로는 고속도로/도시고속도로/자동차 전용도로를 의미합니다.

고속도로 안전구간 자동감속

내비게이션의 안전구간 정보를 이용하여 제한속도 이상으로 주행하는 경우 일시적으로 감속하여 안전한 속도로 주행하도록 도와줍니다.

고속도로 곡선구간 자동감속

내비게이션의 곡선구간 정보를 이용하여 주행속도가 높을 경우 일시적으로 감속하여 안전한 속도로 주행하도록 도와줍니다.

■ 내비게이션 기반 스마트 크루즈 컨트롤 설정

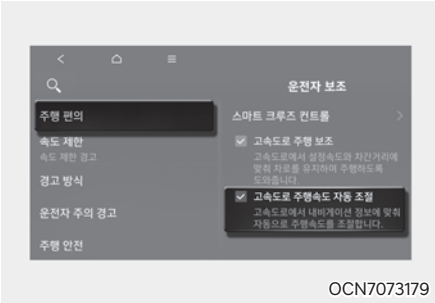

OCN7073179

시동 'ON' 상태에서 인포테인먼트 시스템의 설정 > 차량 > 운전자 보조 > 주행 편의 > 고속도로 주행 속도 자동 조절을 차례로 선택하십시오. 내비게이션 기반 스마트 크루즈 컨트롤이 켜집니다.

i 알아두기

내비게이션 기반 스마트 크루즈 컨트롤에 이상이 발생한 경우 설정 메뉴에서 기능을 설정할 수 없습니다.

■ 내비게이션 기반 스마트 크루즈 컨트롤 작동

작동 조건

내비게이션 기반 스마트 크루즈 컨트롤은 다음의 조건에서 작동할 수 있습니다.

- 인포테인먼트 시스템의 설정에서 고속도로 주행 속도 자동 조절을 설정한 경우
- 스마트 크루즈 컨트롤이 작동 중일 경우
- 전용도로를 주행 중일 경우

i 알아두기

스마트 크루즈 컨트롤 작동 방법은 '스마트 크루즈 컨트롤 (SCC)'을 참고하십시오.

작동 상태 표시

내비게이션 기반 스마트 크루즈 컨트롤의 작동 상태는 다음과 같이 표시됩니다.

- 작동 대기
작동 조건을 모두 만족하면 **NAV** 작동 표시등이 초록색으로 켜집니다.



OCN7073214

- 작동 중
속도 제어 중에는 **NAV** 표시등이 초록색으로 깜빡입니다.
- 일시 해제 및 운전자 개입
스마트 크루즈 컨트롤이 일시 해제나 경로 재탐색 등으로 제어를 할 수 없는 때는 **NAV** 표시등이 회색으로 표시됩니다.
운전자가 가속페달을 밟으면 **NAV** 표시등이 흰색으로 깜빡입니다.



OCN7073214

⚠ 경고



다음과 같은 경우에 클러스터에 경고 문구가 표시됩니다.

- 안전한 속도까지 내비게이션 기반 스마트 크루즈 컨트롤이 충분히 감속할 수 없을 경우
- 예상 주행 경로를 판단할 수 없을 경우

i 알아두기

- 내비게이션 기반 스마트 크루즈의 고속도로 안전 구간 자동감속, 고속도로 곡선구간 자동감속 기능은 동일한 NAVI 작동 표시등으로 표시됩니다.
- 클러스터 사양 또는 테마에 따라 클러스터에 표시되는 이미지나 색상이 다를 수 있습니다.

고속도로 안전구간 자동감속

전용도로 본선에서 제한속도를 초과한 설정속도로 스마트 크루즈 컨트롤이 작동하는 경우, 안전구간의 제한 속도에 맞추어 자동으로 감속합니다. 안전구간을 통과 후에는 스마트 크루즈 컨트롤의 설정속도로 주행합니다.

i 알아두기

- 감속 시작 시점은 차량의 주행속도와 제한속도에 따라 달라집니다. 주행속도가 높을수록 감속 시작 시점이 빨라집니다.
- 고속도로 안전구간 자동감속 기능은 내비게이션이 안내하는 카메라에 대해서만 작동합니다.(내비게이션 카메라 안내 설정 방법은 멀티미디어 매뉴얼을 참고하십시오.)
- 구간 과속단속 구간에서 차량의 평균속도가 제한 속도를 초과할 경우 내비게이션 기반 스마트 크루즈 컨트롤에 의해 제한속도보다 낮은 속도로 주행할 수 있습니다.
- 운전자의 안전을 위해 이동식 과속단속 구간의 경우 과속단속 안내 시점이 지난 후에도 일정구간 동안 제한속도로 유지될 수 있습니다.
- 고속도로 안전구간 자동감속 기능이 작동하여 감속중이더라도 차량 속도가 제한속도보다 높을 경우 경고음이 울릴 수 있습니다.

고속도로 곡선구간 자동감속

전용도로 본선에 곡선구간이 있는 경우 안전한 속도로 곡선구간을 주행하도록 곡률에 따라 자동으로 감속되며, 곡선 구간을 통과한 후에는 스마트 크루즈 컨트롤의 설정속도로 주행합니다.

i 알아두기

감속 시작 시점은 차량의 주행속도와 도로의 곡률에 따라 달라집니다. 주행속도가 높을수록 감속 시작 시점이 빨라집니다.

■ 제한 사항

다음과 같은 경우에는 내비게이션 기반 스마트 크루즈 컨트롤이 정상적으로 작동하지 않을 수 있으므로 운전자의 주의가 필요합니다.

- 내비게이션이 정상적으로 작동하지 않을 경우
- 인포테인먼트 시스템이 정상적으로 작동하지 않아도 지도 정보를 미승신할 경우
- 내비게이션에 과속단속 지점 및 구간정보가 최신 정보로 업데이트 되지 않았을 경우
- 실시간으로 제공되는 GPS 정보 또는 지도 정보의 오류가 있을 경우
- 주행 중 경로를 재탐색 할 경우
- 터널 등에서 GPS 신호가 수신되지 않을 경우
- 본선이 두 개 이상으로 분리 후 합류되는 도로의 경우
- 내비게이션 안내 경로로 주행하지 않을 경우
- 목적지를 재설정하여 경로가 재탐색(실시간 도로 교통 정보에 따른 재탐색 포함) 또는 취소될 경우
- 인포테인먼트 시스템에서 Android Auto나 Car Play와 같은 스마트폰 연동 기술이 작동될 경우
- 자차의 정확한 현재 위치 판단에 오류가 발생할 경우 (예: 상하부 구분도로 또는 서로 다른 인접한 도로)
- 주행 중에 내비게이션 소프트웨어가 업데이트 될 경우
- 주행 중에 내비게이션이 재부팅 될 경우
- 도로 상황에 따라 일부 구간의 제한속도가 변경될 경우
- 도로 시설 공사 구간을 주행할 경우
- 통제된 도로를 주행할 경우
- 매우 급격한 곡률의 도로를 주행할 경우

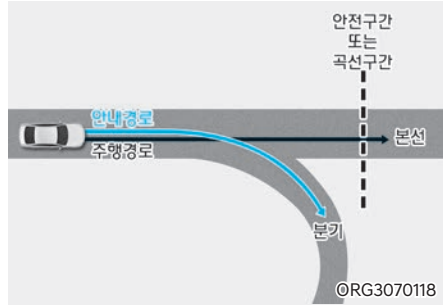

- 안내 경로(분기)와 주행 경로(본선)의 차이가 발생하여 자차의 주행 경로를 전용도로 본선으로 판단하기 이전까지는 고속도로 안전구간 자동감속, 고속도로 곡선구간 자동감속 기능이 작동하지 않습니다.
- 안내 경로가 아닌 전용도로 본선을 유지하여 자차의 주행 경로가 전용도로 본선이라고 판단될 경우 고속도로 안전구간 자동감속 또는 고속도로 곡선구간 자동감속 기능이 작동합니다. 안전구간, 곡선구간과의 거리, 현재 차량 속도에 따라 감속이 충분하지 않거나 급감속 할 수 있습니다.



- 안내 경로(본선)와 주행 경로(분기)의 차이가 발생할 경우 전용도로 본선의 안전구간 또는 곡선구간 정보에 의해 고속도로 안전구간 자동감속 또는 고속도로 곡선구간 자동감속 기능이 일시적으로 작동될 수 있습니다.
- 전용도로 진출입로(IC) 및 분기점(JC)으로 진입하여 경로 이탈이라고 판단 된 경우 고속도로 안전구간 자동감속, 고속도로 곡선구간 자동감속 기능은 작동되지 않습니다.

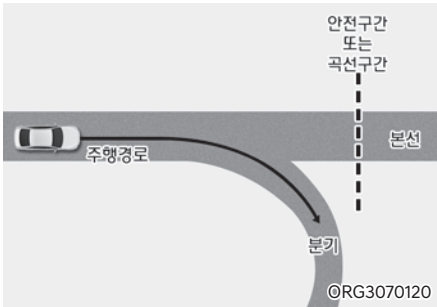

- 안내 경로가 없는 경우 전용도로 분선 유지 기준으로 안전구간 또는 곡선구간 정보에 의해 고속도로 안전구간 자동감속 또는 고속도로 곡선구간 자동감속 기능이 작동합니다.
- 전용도로에서 이탈하더라도 전용도로 분선의 안전구간 또는 곡선구간 정보에 의해 고속도로 안전구간 자동감속, 고속도로 곡선구간 자동감속 기능이 일시적으로 작동할 수 있습니다.

경고

- 내비게이션 기반 스마트 크루즈 컨트롤은 운전자의 편의를 돕기 위한 기능이며, 내비게이션 기반 스마트 크루즈 컨트롤의 작동 여부와 상관없이 운전자는 전방을 주시하며 안전하게 운전해야 하고, 도로교통법을 준수할 의무가 있습니다. 또한 차량 제조사는 운전자의 도로교통법 위반행위나 사고에 대하여 어떠한 책임도 지지 않습니다.
- 내비게이션 기반 스마트 크루즈 컨트롤은 내비게이션이 제공하는 도로정보를 이용하여 작동하며 당사 내비게이션이 제공하는 제한속도 정보는 실제 도로상의 제한속도 정보와 차이가 있을 수 있습니다. 운전자는 표지판 등을 통해 실제 주행 도로 또는 주행차로 상의 제한속도를 확인해야 합니다.
- 고속도로 안전구간 자동감속, 고속도로 곡선구간 자동감속, 설정속도 자동변경 기능은 전용도로 분선 주행 중 국도 이하의 일반도로, 전용도로의 휴게소, 진출입로(IC)/분기점(JC)등으로 진입하여 도로 종류가 바뀌면 기능이 자동으로 꺼지므로 주의를 기울이십시오.

- 전방의 선행차 여부와 선행차의 주행 상태에 따라 내비게이션 기반 스마트 크루즈 컨트롤이 작동되지 않을 수 있으므로 주의를 기울이십시오.
- 다른 차량이나 트레일러를 견인할 경우, 고속도로 제어 안전성이 떨어질 수 있으므로 내비게이션 기반 스마트 크루즈 컨트롤을 사용하지 않을 것을 권장합니다.
- 전용도로 분선상에 존재하는 톨게이트를 통과할 경우 1차로 기준으로 내비게이션 기반 스마트 크루즈 컨트롤이 작동합니다. 다른 차로로 주행할 경우 부자연스럽게 작동할 수 있습니다.
- 내비게이션 기반 스마트 크루즈 컨트롤 작동 중에 가속 페달을 밟아 가속하면 기능에 의해 감속되지 않습니다.
- 내비게이션 기반 스마트 크루즈 컨트롤 작동 중에 운전자가 가속한 후 가속 페달에서 발을 떼면, 감속이 충분하지 않거나 차량을 안전한 속도로 감속시키기 위해 급감속이 일어날 수 있습니다.
- 곡선로의 곡률이 너무 크거나 작은 경우 내비게이션 기반 스마트 크루즈 컨트롤이 작동하지 않을 수 있습니다.

알아두기

- 내비게이션 안내 시점과 내비게이션 기반 스마트 크루즈의 시작/종료 시점이 다를 수 있습니다.
- 클러스터와 내비게이션에 표시되는 속도가 다를 수 있습니다.
- 스마트 크루즈 컨트롤의 설정속도보다 낮은 속도로 주행 중이더라도 전방에 존재하는 과속단속 카메라, 곡선구간에 의해 가속이 제한될 수 있습니다.
- 내비게이션 기반 스마트 크루즈 컨트롤은 작동 영역을 벗어나도 일정 시간 동안 작동이 유지될 수 있습니다.
- 도로 노면 상태가 고르지 않거나 차로폭이 좁은 경우 등 주변 환경 요소에 의해 내비게이션 기반 스마트 크루즈 컨트롤의 감속이 충분하지 않게 느껴질 수 있습니다.

차로 유지 보조 (LFA)

전방 차선 및 차량을 인식하여 차로 중앙을 유지하며 주행하도록 도와줍니다.

i 알아두기

LFA는 Lane Following Assist의 약자입니다.

인식 센서



[1]: 전방 카메라

전방의 차선 및 차량을 인식하기 위해 전방 카메라를 인식 센서로 사용합니다.
인식 센서의 위치는 위 그림을 참고하십시오.

! 주의

전방 카메라 센서의 자세한 주의 사항은 '전방 충돌방지 보조 (FCA)'의 주의 사항을 참고하십시오.

■ 차로 유지 보조 설정

경고 방식

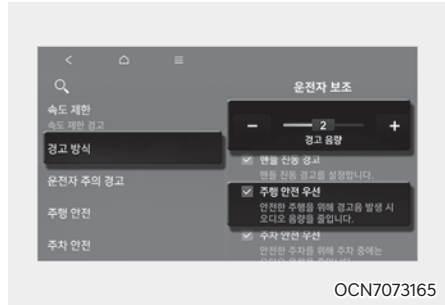

경고 방식은 시동 'ON' 상태에서 설정할 수 있습니다.

- 경고 음량: 클러스터의 사용자 설정 > 운전자 보조 > 경고 방식 > 경고 음량 또는 인포테인먼트 시스템의 설정 > 차량 > 운전자 보조 > 경고 방식 > 경고 음량을 차례로 선택하십시오.
경고 음량을 꺼도 경고음은 작은 소리로 울립니다. (사양 적용 시)
- 주행 안전 우선: 인포테인먼트 시스템의 설정 > 차량 > 운전자 보조 > 경고 방식 > 주행 안전 우선을 설정하면 안전한 주행을 위해 경고음 발생 시 오디오 음량을 줄입니다.

i 알아두기

- 경고 방식을 변경하면 다른 운전자 보조 시스템의 경고 방식도 같이 변경될 수 있습니다. 고려하여 변경하십시오.
- 시동을 껐다가 걸어도 경고 방식 설정은 유지됩니다.
- 차량에 따라 설정 메뉴가 없을 수 있습니다.

■ 차로 유지 보조 작동

기능 켜기 및 끄기

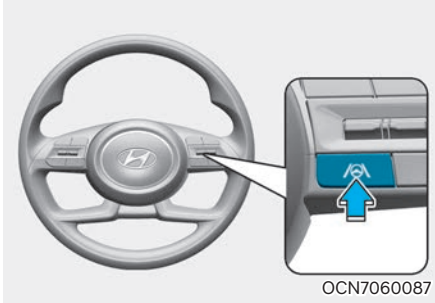

시동 'ON' 상태에서 차로 주행 보조 버튼을 누르십시오. 차로 유지 보조가 켜지고 클러스터에 표시등(Ⓜ)이 흰색 또는 초록색으로 표시됩니다. 차로 유지 보조를 끄려면 차로 주행 보조 버튼을 다시 누르십시오.

기능 경고 및 제어



차로 유지 보조

양쪽 차선 또는 선행 차량을 인식하고 차량의 속도가 200 km/h 이하인 경우 차로 중앙을 유지하며 주행하도록 조향을 도와줍니다. 클러스터 표시창에 표시등(Ⓜ)이 초록색으로 표시됩니다.

⚠ 주의

조향을 보조 하지 않을 때는 표시등(Ⓜ)이 초록색으로 깜빡인 후 흰색으로 바뀝니다.

핸즈오프 경고



일정 시간 동안 스티어링 휠을 잡지 않으면 단계적으로 핸즈오프 경고문이 표시되고 경고음이 울립니다.

1단계: 경고문

2단계: 경고문(빨간색 스티어링 휠) + 경고음

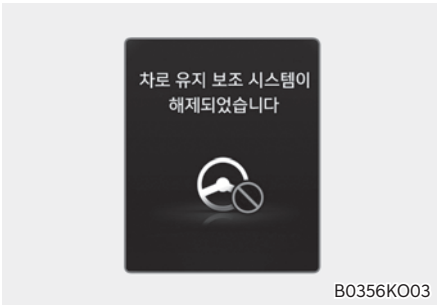

계속해서 스티어링 휠을 잡지 않을 경우, 차로 유지 보조가 자동으로 꺼집니다.

경고

- 차로 유지 보조가 작동 중일 때 스티어링 휠을 고정하거나 일정 수준 이상으로 조작할 경우 조향을 보조하지 않을 수 있습니다.
- 차로 유지 보조는 모든 상황에서 작동하지는 않습니다. 항상 스티어링 휠을 잡고 주행하십시오.
- 주행 상황에 따라 핸즈오프 경고문이 늦게 표시될 수 있습니다. 항상 스티어링 휠을 잡고 주행하십시오.
- 스티어링 휠을 약하게 잡으면 잡지 않은 것으로 판단하여 핸즈오프 경고문이 표시될 수 있습니다.
- 스티어링 휠에 물체를 붙일 경우 핸즈오프 경고문이 정상적으로 표시되지 않을 수 있습니다.

i 알아두기

- 클러스터 설정과 관련된 자세한 내용은 4장 '클러스터 메뉴 설정'을 참고하십시오.
- 차선이 인식되면 클러스터의 차선 색상이 회색에서 흰색으로 바뀝니다.

■ 차선이 인식되지 않은 경우

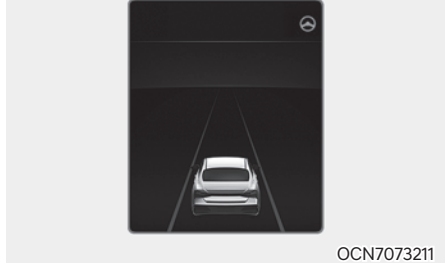

■ 차선이 인식된 경우

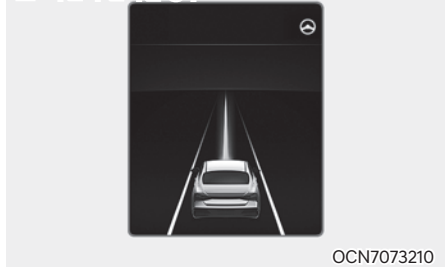

- 클러스터 사양 또는 테마에 따라 클러스터에 표시되는 이미지나 색상이 다를 수 있습니다.
- 차선이 인식되지 않으면 선행 차량의 유무와 주행 상태에 따라 조향을 제한적으로 보조할 수 있습니다.
- 차로 유지 보조가 작동 중이어도 스티어링 휠을 직접 조작하여 조향을 제어할 수 있습니다.
- 차로 유지 보조가 조향을 보조할 때는 스티어링 휠이 무겁거나 가볍게 느껴질 수 있습니다.

■ 차로 유지 보조 이상 및 제한 사항

기능 이상

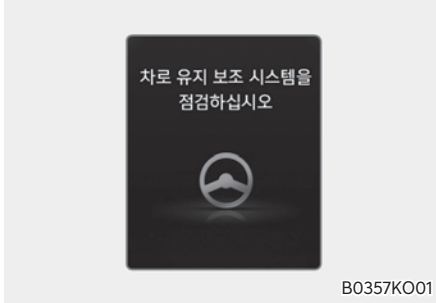

차로 유지 보조에 이상이 있으면 클러스터에 경고문이 일정시간 표시되며 통합 경고등(△)이 켜집니다. 당사 직영 하이테크센터나 블루핸즈에서 점검을 받으십시오.

제한 사항

차로 유지 보조의 자세한 제한 사항은 '차로 이탈방지 보조 (LKA)'의 제한 사항을 참고하십시오.

⚠ 경고

- 차로 유지 보조의 자세한 경고 사항은 '차로 이탈방지 보조 (LKA)'의 경고 사항을 참고하십시오.
- 최대 허용 하중을 초과하는 화물 적재 또는 화물 적재함 한곳에 집중하여 적재한 경우 차량의 주행 안정성 저하가 발생할 수 있으며 이로 인하여 차로 유지 보조의 성능 저하가 발생할 수 있습니다.

고속도로 주행 보조 (HDA) Ⓜ 시양 적용시

기본 기능

전방의 차량 및 차선을 인식하여 작동 가능한 도로에서 앞차와의 거리와 운전자가 설정한 속도를 유지하며, 차로 중앙을 주행하도록 도와줍니다.

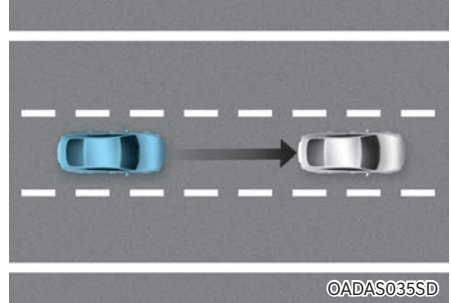

©ADAS035SD

i 알아두기

- HDA는 Highway Driving Assist의 약자입니다
- 고속도로 주행 보조가 작동 가능한 도로는 고속도로, 도시 고속도로, 자동차 전용도로의 본선입니다. 분기선(IC/JC)에서는 작동하지 않습니다.

인식 센서



[1]: 전방 카메라, [2]: 전방 레이더

인식 센서의 위치는 위 그림을 참고하십시오.

주의

전방 카메라 및 전방 레이더 센서의 자세한 주의 사항은 '전방 충돌방지 보조 (FCA)'의 주의 사항을 참고하십시오.

■ 고속도로 주행 보조 설정

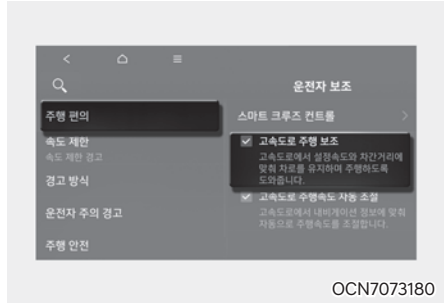

시동 'ON' 상태에서 클러스터의 사용자 설정 > 운전자 보조 > 주행 편의 또는 인포테인먼트 시스템의 설정 > 차량 > 운전자 보조 > 주행 편의를 차례로 선택하십시오. 고속도로 주행 보조의 사용 여부를 설정할 수 있습니다.

- 고속도로 주행 보조를 선택하면 전방 차량과의 거리와 설정속도를 유지하며 차로 중앙을 주행하도록 도와줍니다.

알아보기

- 기능에 이상이 발생하면 설정을 변경할 수 없습니다. 당사 지역 하이테크센터나 블루핸즈에서 점검을 받으십시오.
- 시동을 껐다가 걸어도 기능 설정은 유지됩니다.

경고

설정 메뉴를 설정할 때에는 반드시 안전한 곳에 정차한 후 조작하십시오.

경고 방식

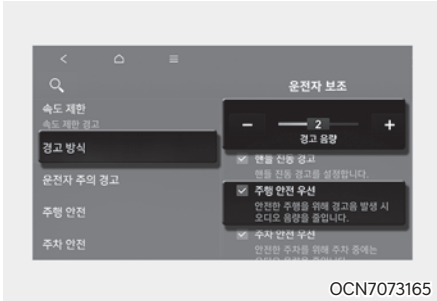

OCN7073165

경고 방식은 시동 'ON' 상태에서 설정할 수 있습니다.

- **경고 음량:** 클러스터의 사용자 설정 > 운전자 보조 > 경고 방식 > 경고 음량 또는 인포테인먼트 시스템의 설정 > 차량 > 운전자 보조 > 경고 방식 > 경고 음량을 차례로 선택하십시오.
경고 음량을 꺼도 경고음은 작은 소리로 울립니다. (사양 적용 시)
- **주행 안전 우선:** 인포테인먼트 시스템의 설정 > 차량 > 운전자 보조 > 경고 방식 > 주행 안전 우선을 설정하면 안전한 주행을 위해 경고음 발생 시 오디오 음량을 줄입니다.

i 알아두기

- 경고 방식을 변경하면 다른 운전자 보조 시스템의 경고 방식도 같이 변경될 수 있습니다. 고려하여 변경하십시오.
- 시동을 껐다가 걸어도 경고 방식 설정은 유지됩니다.
- 차량에 따라 설정 메뉴가 없을 수 있습니다.

■ 고속도로 주행 보조 작동

고속도로 주행 보조

작동 상태 표시

고속도로 주행 보조의 상태를 보기 위해서는 클러스터 표시창을 주행 보조 뷰로 설정하십시오. 클러스터 표시창을 주행 보조 뷰로 설정하는 방법은 4장 '클러스터 표시창'을 참고하십시오.



OCN7073212



OCN7073213

고속도로 주행 보조의 상태에 따라 클러스터에 표시되는 항목은 다음과 같습니다.

- ① 고속도로 주행 보조 표시등, 전방 차량 유무 및 설정된 차간거리 단계
 - 고속도로 주행 보조 표시등
 - 초록색: 작동 상태
 - 회색: 대기 상태
 - 흰색 깜빡임: 가속 페달을 밟은 상태
 - 미표시: 꺼짐 상태
- ② 설정속도
- ③ 차로 유지 보조 표시등
- ④ 전방 차량 유무 및 설정된 차간거리 단계
- ⑤ 차선 인지 여부

i 알아두기

- 차로 유지 보조의 상세 내용 및 제한 사항은 '차로 유지 보조 (LFA)'를 참고하십시오.
- 스마트 크루즈 컨트롤의 상세 내용 및 제한 사항은 '스마트 크루즈 컨트롤 (SCC)'를 참고하십시오.
- 클러스터 사양 또는 테마에 따라 클러스터에 표시되는 이미지나 색상이 다를 수 있습니다.

작동 방법

고속도로 주행 보조는 다음의 방법으로 작동합니다.

- 작동 가능한 도로 주행 시 주행 보조 버튼을 눌러 고속도로 주행 보조를 켜면 작동합니다.
- 스마트 크루즈 컨트롤과 차로 유지 보조가 켜진 상태로 작동 가능한 도로로 진입한 경우 자동으로 작동합니다.



OCN7060077

정차 후 재출발

고속도로 주행 보조 작동 중에는 전방의 차량이 정차하면 따라서 정차를 합니다. 정차 후 약 30초 이내에 전방의 차량이 출발하면 자동으로 출발합니다.

또한 정차 후 약 30초가 지나면 클러스터에 '전방 차량 출발 시 스위치 또는 페달을 조작하십시오' 문구가 표시됩니다. 재출발을 위해서는 가속 페달을 밟거나 '+', '-' 또는  스위치를 조작해야 합니다.

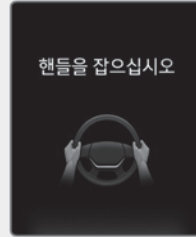

OCN7060040

핸즈오프 경고

운전자가 스티어링 휠을 일정 시간 동안에 잡지 않으면, 단계적으로 핸즈오프 경고문이 표시되고 경고음이 울립니다.

1단계: 경고문

2단계: 경고문(빨간색 스티어링 휠) + 경고음



OCN7060126

계속해서 스티어링 휠을 잡지 않으면, 고속도로 주행 보조와 차로 유지 보조가 동시에 꺼집니다.



주행속도 제한

핸즈오프에 의해 고속도로 주행 보조가 꺼지면 주행속도가 제한됩니다. 주행속도 제한 기능이 작동하는 중에는 지속해서 경고문이 표시되고 경고음이 울립니다.

대기 상태

작동 상태에서 스마트 크루즈 컨트롤이 일시적으로 해제되면 대기 상태가 됩니다. 이때, 차로 유지 보조는 정상적으로 작동됩니다.

■ 고속도로 주행 보조 이상 및 제한 사항

기능 이상



고속도로 주행 보조에 이상이 있으면 클러스터 등에 경고문이 표시되고 '△' 경고등이 켜집니다. 경고문이 표시되고 경고등이 켜지면 당사 직영 하이테크센터나 블루핸즈에서 점검을 받으십시오.

⚠ 경고

- 모든 상황에서 운전자의 조작이 우선시 됩니다.
- 항상 스티어링 휠을 잡고 주행하시기 바랍니다.
- 고속도로 주행 보조는 운전자의 차량 주행을 보조하는 보조수단일 뿐 완전한 자율 주행 시스템이 아니므로 사고가 발생하면 그 책임은 운전자에게 있습니다. 항상 교통상황을 확인하고 필요한 경우 직접 적절한 조치를 취하십시오.
- 운전자는 항상 전방 및 주변 상황을 주시하여야 하며, 도로교통법을 위반하지 않을 의무가 있습니다. 차량 제조사는 도로교통법 위반 행위나 사고에 대하여 책임을 지지 않습니다.
- 고속도로 주행 보조는 모든 교통상황을 판단할 수 있는 것은 아닙니다. 주변 충돌 가능한 대상(자동차, 모터사이클, 자전거, 보행자, 불특정 물체/구조물 등)이 감지되지 않을 수 있으므로 기능의 한계에 유의하여 사용하시기 바랍니다.
- 다음과 같은 경우에 고속도로 주행 보조는 자동으로 꺼집니다. 주의하여 운전하십시오.
 - 작동 가능한 도로를 벗어날 경우(휴게소/IC/JC 등 진입)
 - 내비게이션이 정상적으로 작동하지 않을 경우(부팅/업데이트 등)
- 고속도로 주행 보조는 도로 조건(내비게이션 정보) 및 주위 환경에 따라 의도하지 않게 작동하거나 꺼질 수 있습니다.
- 차로 유지 보조 기능은 전방 카메라가 차선을 정상적으로 인식하지 못하거나 핸즈오프 경고 등에 의해 일시 해제될 수 있습니다.
- 차량 내/외부 소리로 인해 고속도로 주행 보조의 경고음이 들리지 않을 수 있습니다.
- 곡선 구간에서 적정 속도 이상으로 과속할 경우, 차로 내 쏘림 주행하거나 차로를 이탈할 수 있습니다.
- 다른 차량이나 후방 짐칸(트레일러 등)을 견인할 경우 제어 안전성이 떨어질 수 있으므로 고속도로 주행 보조를 사용하지 않을 것을 권장합니다.
- 핸즈오프 경고는 스티어링 휠을 잡은 상태 또는 도로 조건 등에 의해 경고가 빠르게 또는 늦게 발생할 수 있습니다.

- 안전을 위해 반드시 취급설명서를 숙지한 후 사용하십시오.
- 엔진 시동 또는 인식 센서, 내비게이션 초기화(재부팅 등) 중에는 고속도로 주행 보조가 작동하지 않습니다.

작동 제한 사항

다음과 같은 경우에는 고속도로 주행 보조가 정상적으로 작동하지 않을 수 있습니다. 주의하여 운전하십시오.

- 내비게이션에 있는 지도 정보를 최신 정보로 업데이트 하지 않아서 실제 도로와 다를 경우
- 실시간으로 제공되는 GPS 데이터 또는 지도 데이터의 오차로 내비게이션 지도 정보와 실제 도로가 다를 경우
- 경로탐색, 동영상 재생, 음성 명령, 핸즈프리 기능 등의 여러 기능이 한꺼번에 수행되어 과부하가 발생될 경우
- 터널 등에서 GPS 신호가 수신되지 않을 경우
- 운전자가 설정된 경로로 주행하지 않거나 목적지를 재설정하여 경로가 재탐색(실시간 도로 교통 정보에 따른 재탐색 포함) 또는 취소될 경우
- 작동도로와 근접한 휴게소 또는 졸음쉼터에 진입할 경우
- Android Auto나 Car Play와 같은 내비게이션/스마트폰 연동 기술이 작동될 경우
- 자차의 정확한 현재 위치 결정에 오류가 발생할 경우 (예: 상하부 구분도로 또는 서로 다른 인접한 도로)
- 트레일러, 캐리어 또는 기타 장비를 거치한 경우

주의

전방 카메라 및 전방 레이더 센서의 자세한 제한 사항은 '전방 충돌방지 보조 (FCA)'를 참고하십시오.

후방 모니터 (RVM)

후방 모니터는 차량의 후방 상황을 모니터로 확인하여 안전하게 주차할 수 있도록 도와줍니다.

알아두기

RVM은 Rear View Monitor의 약자입니다.

인식 센서



[1]: 광각-후방 카메라

인식 센서의 위치는 위 그림을 참고하십시오.

■ 후방 모니터 설정

경고 방식

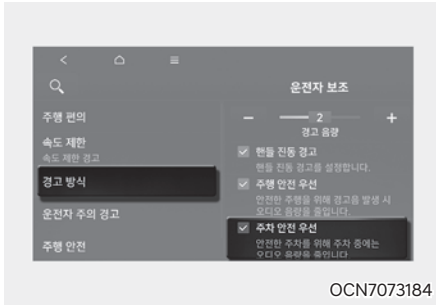

OCN7073184

경고 방식은 시동 'ON' 상태에서 설정할 수 있습니다.

- 주차 안전 우선: 인포테인먼트 시스템의 설정 > 차량 > 운전자 보조 > 경고 방식 > 주차 안전 우선을 선택하면, 안전한 주차를 위하여 후방 모니터 작동 중에는 오디오 음량을 줄입니다.

i 알아두기

- 경고 방식을 변경하면 다른 운전자 보조 시스템의 경고 방식도 같이 변경될 수 있습니다. 고려하여 변경하십시오.
- 시동을 껐다가 걸어도 경고 방식 설정은 유지됩니다.
- 차량 사양에 따라 설정 메뉴가 없을 수 있습니다.

카메라 설정

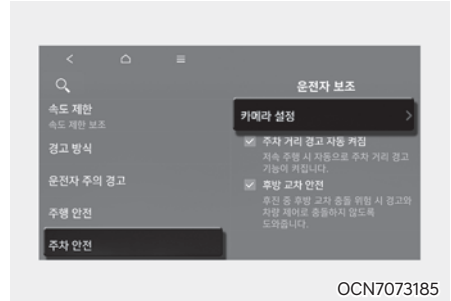

OCN7073185

후방 모니터 시스템 작동 중에 화면의 설정 버튼 (ⓘ)을 누르거나, 시동 'ON' 상태에서 인포테인먼트 시스템의 설정 > 차량 > 운전자 보조 > 주차 안전 > 카메라 설정을 차례로 선택하십시오. 후방 모니터의 설정을 변경할 수 있습니다.

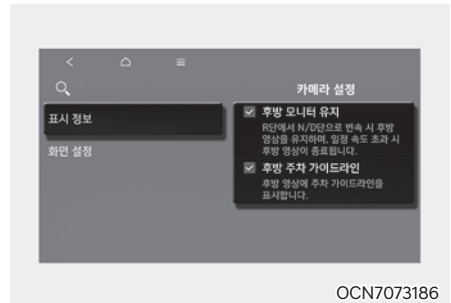

OCN7073186

후방 모니터 유지

후방 모니터 유지 기능을 사용하려면 시동 'ON' 상태에서 인포테인먼트 시스템의 설정 > 차량 > 운전자 보조 > 주차 안전 > 카메라 설정 > 표시 정보 > 후방 모니터 유지를 차례로 선택하십시오. 기능을 끄려면 선택을 해제하십시오.

후방 주차 가이드라인

표시 정보의 후방 주차 가이드라인이 선택되어 있는 경우, 후방 모니터 영상 내 후방 주차 가이드라인과 후방 탑 뷰 가이드라인이 표시됩니다.

화면 설정

화면 설정에서 카메라 영상의 밝기(주간/야간)와 대비를 설정할 수 있습니다.

i 알아두기

- 후방 주차 가이드라인의 가로선은 화물 미적재 상태를 기준으로 차량으로부터 0.5 m, 1 m, 2.3 m 거리를 나타냅니다.
- 후방 탑 뷰 주차 가이드라인의 가로 눈금은 화물 미적재 상태를 기준으로 차량으로부터 약 0.5 m, 1.5 m 거리를 나타냅니다.
- 차량 사양에 따라 화면 설정 메뉴가 없을 수도 있습니다.

■ 후방 모니터 작동

주차/뷰 버튼



'P'(주차) 상태에서 주차/뷰 버튼(1)을 눌러 후방 모니터를 켜거나 끌 수 있습니다.

- 'D'(주행) 또는 'N'(중립)에서 주차/뷰 버튼 (1)을 눌러 주행 중 후방 영상 뷰 기능을 켜거나 끌 수 있습니다.

후방 뷰 기능



작동 조건

후방 뷰 기능은 다음의 조건에서 작동합니다.

- 'R'(후진)로 변속
- 'P'(주차)인 상태에서 주차/뷰 버튼(1)을 누름
- 화면 좌측의 뷰 버튼(1)을 누름

해제 조건

후방 뷰 기능은 다음의 조건에서 해제됩니다.

- 'P'(주차)인 상태에서 주차/뷰 버튼(1)을 누름
- 'R'(후진)에서 'P'(주차)로 변속

후방 탑 뷰 기능



후방 탑 뷰는 주차할 때 후방 차량 또는 물체와의 거리를 확인할 수 있도록 차량을 위에서 내려다 보는 영상을 보여줍니다. 후방 탑 뷰를 켜려면 화면 좌측의 후방 탑 뷰 버튼(1)을 누르십시오.

후방 모니터 유지 기능

후방 모니터 유지 기능은 'R'(후진)에서 'N'(중립) 또는 'D'(주행)로 변속 시 차량 후방 영상을 모니터로 지속적으로 표시하여 주차를 보다 안전하게 할 수 있도록 도와줍니다.

작동 조건

다음의 조건이 만족되면 후방 모니터 화면이 유지됩니다.

- 'R'(후진)에서 'N'(중립) 또는 'D'(주행)으로 변속
- 차량 속도가 10 km/h 보다 느리게 주행

해제 조건

후방 모니터 유지 기능은 다음의 조건 중 하나를 만족하면 해제됩니다.

- 차량 속도가 10 km/h 보다 빠르게 주행
- 주차/뷰 버튼(1)을 누름
- 'P'(주차)로 변속

주행 중 후방 뷰 기능



주행 중 후방 뷰는 주행 중에도 후방 영상을 모니터로 확인하여 보다 안전하게 주행할 수 있도록 도와줍니다.

작동 조건

'D'(주행) 또는 'N'(중립)에서 주차/뷰 버튼(1)을 누르면 영상이 켜집니다.

해제 조건

주행 중 후방 뷰 기능은 다음의 조건 중 하나를 만족하면 해제됩니다.

- 주차/뷰 버튼(1) 또는 인포테인먼트 시스템 작동 버튼(2)을 누름
- 'P'(주차)로 변속.

알아두기

- 모든 뷰는 'R'(후진)에서는 영상이 꺼지지 않습니다.
- 후방 모니터가 작동하면 마지막으로 사용한 뷰 모드가 표시됩니다.
- 후방 주차 가이드라인은 후방 뷰, 후방 탑 뷰에 표시됩니다.(인포테인먼트 시스템의 설정 > 차량 > 운전자 보조 > 주차 안전 > 카메라 설정 > 표시 정보 > 후방 주차 가이드라인 설정된 경우) 단, 주행 중 후방 뷰에는 후방 주차 가이드라인이 표시되지 않습니다.
- 주행 중 후방 뷰는 진입 후 속도가 10 km/h 보다 느려져도 뷰가 꺼지지 않습니다.
- 주행 중 후방 뷰 기능이 켜져 있으면 후방 탑 뷰는 비활성화 됩니다.

■ 후방 모니터 이상 및 제한 사항

기능 이상

후방 모니터에 이상이 발생하면 화면의 영상이 녹색, 파란색, 또는 검정색으로 표시될 수 있습니다.

화면이 깜빡이거나 카메라 영상이 정상적으로 표시되지 않는 등 후방 모니터가 정상적으로 작동하지 않으면 자사 직영 서비스센터나 서비스 협력사에서 점검을 받으십시오.

작동 제한 사항

겨울철에 장기간 정차하거나 실내 주차장에 주차하면 배기가스로 인해 영상이 일시적으로 흐리게 보일 수 있습니다.

아래 상황에서는 정상적이지 않은 화면이 표시될 수 있습니다.

- 트렁크가 열릴 경우

경고

- 영상이 나타나지 않는 사각 지역이 있으므로 안전을 위해 실외 미러 및 실내 미러를 통해 후방을 확인하는 등 직접 후방 상황을 확인하십시오.
- 후방 모니터는 광각-후방 카메라의 영상을 보정하여 표시하기 때문에 화면으로 보이는 사물과의 거리는 실제 거리와 다를 수 있습니다. 또한 화물의 무게와 위치에 따라 차량이 기울어질 경우 주차 가이드라인이 실제 거리와 맞지 않을 수 있습니다. 안전을 위해 주변을 직접 확인하십시오.
- 카메라의 렌즈 표면을 깨끗하게 유지하십시오. 렌즈 표면에 이물질이 묻으면 카메라의 기능이 저하되어 후방 모니터가 정상적으로 작동하지 않을 수 있습니다. 단, 강한 열기성 용제 또는 휘발유, 아세톤 등의 휘발성 유기 용제는 카메라 렌즈를 손상시킬 수 있으므로 사용하지 마십시오.
- 트렁크가 열린 상태에서의 주행은 비정상 운행이므로 안전에 주의하십시오.

서라운드 뷰 모니터 (SVM) ※ 사양 적용시

서라운드 뷰 모니터는 차량에 장착된 카메라를 이용하여, 차량 주변의 영상을 인포테인먼트 시스템을 통해 표시하여 안전하게 주차할 수 있도록 도와줍니다.

- 주차 보조 뷰: 주차 시 여러 뷰 모드로 차량의 주변을 확인하여 안전하게 주차할 수 있도록 도와주는 기능입니다.
- 주행 중 후방 뷰: 주행 중에도 차량 후방 영상을 확인하여 안전하게 주행할 수 있도록 도와주는 기능입니다.

i 알아두기

SVM은 Surround View Monitor의 약자입니다.

인식 센서



OCN7073187



OCN7073188

[1]: 광각-좌측방 카메라, [2]: 광각-우측방 카메라
[3]: 광각-전방 카메라, [4]: 광각-후방 카메라

인식 센서의 위치는 위 그림을 참고하십시오.

■ 서라운드 뷰 모니터 설정

경고 방식

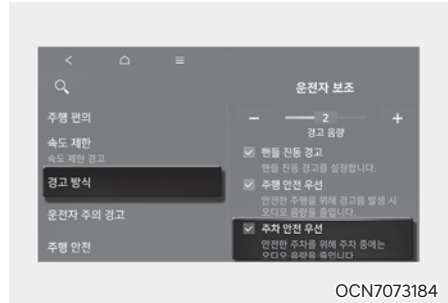

OCN7073184

경고 방식은 시동 'ON' 상태에서 설정할 수 있습니다.

- 주차 안전 우선: 인포테인먼트 시스템의 설정 > 차량 > 운전자 보조 > 경고 방식 > 주차 안전 우선을 선택하면, 안전한 주차를 위하여 서라운드 뷰 모니터 작동 중에는 오디오 음량을 줄입니다.

i 알아두기

- 경고 방식을 변경하면 다른 운전자 보조 시스템의 경고 방식도 같이 변경될 수 있습니다. 고려하여 변경하십시오.
- 시동을 껐다가 걸어도 경고 방식 설정은 유지됩니다.
- 차량 사양에 따라 설정 메뉴가 없을 수 있습니다.

카메라 설정



서라운드 뷰 모니터 작동 중에 화면의 설정 버튼(⚙️)을 누르거나, 시동 'ON' 상태에서 인포테인먼트 시스템의 설정 > 차량 > 운전자 보조 > 주차 안전 > 카메라 설정을 차례로 선택하십시오. 서라운드 뷰 모니터의 표시 정보와 화면 설정을 변경할 수 있습니다.

- **표시 정보:** 탑 뷰 주차 가이드라인, 후방 주차 가이드라인, 주차 거리 경고 기능을 설정할 수 있습니다.
- **화면 설정:** 카메라 영상의 밝기(주간/야간)와 대비를 설정할 수 있습니다. (사양 적용 시)

i 알아두기

차량 사양에 따라 화면 설정 메뉴가 없을 수도 있습니다.

주차 거리 경고

표시 정보의 주차 거리 경고가 선택되어 있는 경우, 주차 거리 경고 작동 시 서라운드 뷰 모니터 화면 우측의 탭 뷰에 주차 거리 경고 이미지가 표시됩니다.

탑 뷰 주차 가이드라인

표시 정보의 탑 뷰 주차 가이드라인이 선택되어 있는 경우, 전방 탭 뷰 또는 후방 탭 뷰 작동 시 서라운드 뷰 모니터 화면 우측 탭 뷰에 탑 뷰 주차 가이드가 표시됩니다.

i 알아두기

후방 탭 뷰 주차 가이드라인의 가로 눈금은 화물 미적재 상태를 기준으로 차량으로부터 약 0.5 m, 1.5 m 거리를 나타냅니다.

후방 주차 가이드라인

표시 정보의 후방 주차 가이드라인이 선택되어 있는 경우, 후방 뷰에는 후방 뷰 주차 가이드라인이 표시됩니다.

i 알아두기

후방 주차 가이드라인의 가로선은 화물 미적재 상태를 기준으로 차량으로부터 약 0.5 m, 1 m, 2.3 m 거리를 나타냅니다.

서라운드 뷰 모니터 자동 켜짐

서라운드 뷰 모니터의 자동 켜짐 기능을 설정하려면 시동 'ON' 상태에서 인포테인먼트 시스템의 **설정 > 차량 > 운전자 보조 > 주차 안전 > 서라운드 뷰 모니터 자동 켜짐**을 차례로 선택하십시오.

i 알아두기

서라운드 뷰 모니터 자동 켜짐에 대한 자세한 내용은 '서라운드 뷰 모니터 작동'의 서라운드 뷰 모니터 자동 켜짐을 참고하십시오.

■ 서라운드 뷰 모니터 작동

주차/뷰 버튼



주차/뷰 버튼(1)을 누르면 서라운드 뷰 모니터를 켜거나 끌 수 있습니다.

전방 뷰 기능

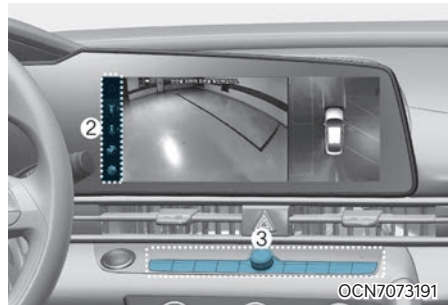

서라운드 뷰 모니터의 전방 뷰 기능은 'N'(중립) 또는 'D'(주행) 상태에서 전방 영상을 표시하여, 안전하게 주차할 수 있도록 도와줍니다. 전방 뷰에는 탑 뷰, 전방 뷰, 사이드 뷰가 있으며, 서라운드 뷰 모니터 화면의 뷰 전환 버튼(2)을 눌러 원하는 뷰 모드로 전환할 수 있습니다.

작동 조건

서라운드 뷰 모니터의 전방 뷰 기능은 다음의 조건에서 작동합니다.

- 'R'(후진)에서 'N'(중립) 또는 'D'(주행)로 10 km/h 이하로 주행
- 'N'(중립) 또는 'D'(주행)인 상태에서 10 km/h 이하로 주행 중 주차/뷰 버튼(1)을 누름
- 'D'(주행)로 주행 중 전방 주차 거리 경고의 경고 발생 (인포테인먼트 시스템의 **설정 > 운전자 보조 > 주차 안전 > 서라운드 뷰 모니터 자동 켜짐**이 선택된 경우)

i 알아두기

전방 뷰 모드가 작동하면 마지막으로 사용한 뷰 모드가 표시됩니다.

해제 조건

서라운드 뷰 모니터의 전방 뷰 기능은 다음의 조건에서 해제됩니다.

- 주차/뷰 버튼(1) 또는 인포테인먼트 시스템 작동 버튼(3)을 누름
- 10 km/h 이상으로 주행
- 'P'(주차)로 변속

i 알아두기

10 km/h 이상으로 주행해 서라운드 뷰 모니터가 해제된 경우 다시 10 km/h 이하로 감속해도 서라운드 뷰 모니터 화면으로 전환하지 않습니다.

후방 뷰 기능

서라운드 뷰 모니터의 후방 뷰 기능은 'R'(후진) 또는 'P'(주차) 상태에서 후방 영상을 표시하여, 안전하게 주차할 수 있도록 도와줍니다. 후방 뷰에는 탑 뷰, 후방 뷰, 사이드 뷰가 있으며, 서라운드 뷰 모니터 화면의 뷰 전환 버튼(2)을 눌러 원하는 뷰 모드로 전환할 수 있습니다.

작동 조건

서라운드 뷰 모니터의 후방 뷰 기능은 다음의 조건에서 작동합니다.

- 'R'(후진)로 변속
- 'P'(주차)인 상태에서 주차/뷰 버튼(1)을 누름

해제 조건

서라운드 뷰 모니터의 후방 뷰 기능은 다음의 조건에서 해제됩니다.

- 'R'(후진)에서 'P'(주차)로 변속
- 'P'(주차)에서 주차/뷰 버튼(1)을 누름

i 알아두기

'R'(후진)에서는 인포테인먼트 시스템 작동 버튼(3)을 눌러도 영상이 해제되지 않습니다.

주행 중 후방 뷰 기능

서라운드 뷰 모니터의 주행 중 후방 뷰 기능은 주행 중에 차량 후방 영상을 표시하여 안전하게 주행할 수 있도록 도와주는 기능입니다. 주행 중 후방 뷰에는 주행 중 후방 뷰, 주행 중 후방 와이드 뷰가 있으며, 서라운드 뷰 모니터 화면의 뷰 전환 버튼(2)을 눌러 원하는 뷰 모드로 전환할 수 있습니다.

작동 조건

서라운드 뷰 모니터의 주행 중 후방 뷰 기능은 다음의 조건에서 작동합니다.

- 10 km/h 이상으로 주행 시 주차/뷰 버튼(1)을 누름
- 10 km/h 이하로 주행 시 서라운드 뷰 모니터 화면의 주행 중 후방 뷰 전환 버튼(2)을 누름

해제 조건

서라운드 뷰 모니터의 주행 중 후방 뷰 기능은 다음의 조건에서 해제됩니다.

- 주차/뷰 버튼(1) 또는 인포테인먼트 시스템 작동 버튼(3)을 누름
- 'P'(주차)로 변속
- 10 km/h 이하로 주행 시 서라운드 뷰 모니터 화면의 다른 뷰 모드 버튼(2)을 누름

i 알아두기

- 주행 중 후방 뷰는 주행 중에는 속도와 상관없이 유지됩니다.
- 주행 중 후방 뷰가 켜져 있을 때 후진하면 후방 뷰 화면으로 전환됩니다.
- 주행 중 후방 뷰 모드를 다시 켜면 마지막으로 사용한 뷰 모드가 표시됩니다.

3D 뷰 기능

서라운드 뷰 모니터의 3D 뷰 기능은 차량 주변의 영상을 다양한 각도로 보여줍니다. 화면을 눌러 각도를 선택할 수 있습니다. 3D 뷰 버튼을 다시 누르면 초기 각도 설정으로 돌아옵니다.

서라운드 뷰 모니터의 3D 뷰는 다음의 경우 켜집니다.

- 'P'(주차) 또는 'N'(중립) 또는 'D'(주행) 상태이고 차량 속도가 10 km/h 보다 느리게 주행하는 경우, 또는 'R'(후진) 상태에서 서라운드 뷰 모니터가 켜진 경우에 화면의 뷰 전환 버튼(2) 중 3D 뷰를 선택

'P'(주차) 또는 'N'(중립) 또는 'D'(주행) 상태인 경우, 주차 중 서라운드 뷰 모니터의 3D 뷰 기능은 다음의 경우 꺼집니다.

- 'P'(주차)로 변속
- 주차/뷰 버튼(1)을 누름
- 인포테인먼트 시스템 작동 버튼(3)을 누름
- 서라운드 뷰 모니터 화면의 홈 버튼(2)을 누름
- 차량 속도가 10 km/h 보다 빠르게 주행

'R'(후진) 상태인 경우, 서라운드 뷰 모니터의 3D 뷰 기능은 다음의 경우 꺼집니다.

- 'P'(주차)로 변속

알아두기

3D 뷰는 가이드라인을 표시하지 않습니다.

■ 서라운드 뷰 모니터 이상 및 제한 사항

기능 이상

서라운드 뷰 모니터에 이상이 발생하면 화면의 영상이 녹색, 파란색, 회색 또는 검정색으로 표시될 수 있습니다. 화면이 깜빡이거나 카메라 영상이 정상적으로 표시되지 않는 등 서라운드 뷰 모니터가 정상적으로 작동하지 않으면 당사 직영 하이테크센터나 블루핸즈에서 점검을 받으십시오.

작동 제한 사항

아래 상황에서는 정상적이지 않은 화면이 표시될 수 있으며, 인포테인먼트 시스템 내 좌측 상단에 경고 아이콘이 표시됩니다.

- 트렁크가 열릴 경우
- 운전석/동승석 도어가 열릴 경우
- 실외 미러가 접힐 경우

경고

- 서라운드 뷰 모니터는 전, 후, 좌, 우, 네 방향에 있는 카메라의 영상을 합성하여 보여주기 때문에 서라운드 뷰 화면 및 주차 가이드라인이 실제 차량의 위치와 다를 수 있습니다. 안전을 위해 모든 방향을 직접 확인하십시오.
- 서라운드 뷰 모니터는 사용되는 광각-카메라의 영상을 보정하여 표현하기 때문에 화면으로 보이는 실제 거리와 다를 수 있습니다. 또한 화물 적재 등으로 차량이 기울어질 경우 주차 가이드라인이 맞지 않을 수 있습니다. 안전을 위해 주변을 직접 확인하십시오.
- 서라운드 뷰 모니터는 평지를 기준으로 설계되었습니다. 연석, 과속방지턱 등과 같이 높낮이 차이가 있는 도로에서는 화면 연결 부위가 부자연스러워 보일 수 있습니다.
- 카메라의 렌즈 표면을 깨끗하게 유지하십시오. 렌즈 표면에 이물질이 묻으면 카메라의 기능이 저하되어 서라운드 뷰 모니터가 정상적으로 작동하지 않을 수 있습니다. 단, 강한 염기성 용제 또는 휘발유, 아세톤 등의 휘발성 유기 용제는 카메라 렌즈를 손상시킬 수 있으므로 사용하지 마십시오.
- 트렁크가 열린 상태에서의 주행은 비정상 운행이므로 안전에 주의하십시오.

i **알아두기**

서라운드 뷰 모니터는 차량에 장착된 광각-카메라를 이용하여 차량 주변 영상을 보여줍니다. 차량 및 주변 상황에 따라 화면 연결부위가 부자연스러워 보일 수 있습니다.

후방 교차 충돌방지 보조 (RCCA) ※ 사양 적용시

후진 중 후측방에서 다가오는 차량을 인식하여 충돌 위험이 판단되면 경고문과 경고음을 통해 알려주고 충돌하지 않도록 제동을 도와줍니다.

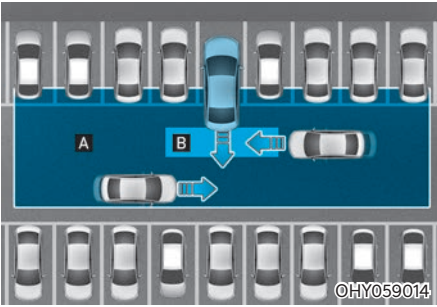

[A]: 후방 교차 충돌 경고 영역
[B]: 후방 교차 충돌방지 보조 영역

! 주의

접근하는 차량의 속도에 따라 위험을 경고하는 시점이 다를 수 있습니다.

i **알아두기**

RCCA는 Rear Cross-Traffic Collision-Avoidance Assist의 약자입니다.

인식 센서



[1]: 후측방 레이더
인식 센서의 위치는 위 그림을 참고하십시오.

! 주의

후측방 레이더 센서의 자세한 주의 사항은 '후측방 충돌 경고(주행)/후측방 충돌방지 보조(전진출차)'의 주의 사항을 참고하십시오.

■ 후방 교차 충돌방지 보조 설정

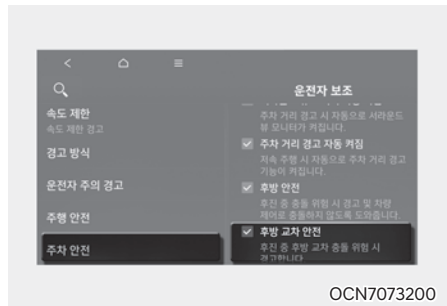

후방 교차 안전

시동 'ON' 상태에서 클러스터의 사용자 설정 > 운전자 보조 > 주차 안전 > 후방 교차 안전 또는 인포테인먼트 시스템의 설정 > 차량 > 운전자 보조 > 주차 안전 > 후방 교차 안전을 차례로 선택하십시오. 후방 교차 충돌방지 보조가 켜집니다.

경고

시동을 껐다가 걸면 후방 교차 충돌방지 보조는 자동으로 켜집니다. 설정 메뉴에서 선택을 해제해 기능을 끌 수 있으나, 이 경우 후방 교차 충돌방지 보조의 도움을 받을 수 없습니다. 항상 주의하여 운전하십시오.

알아두기

후방 교차 안전의 설정은 '후방 교차 충돌 경고' 및 '후방 교차 충돌방지 보조'를 포함합니다.

경고 방식

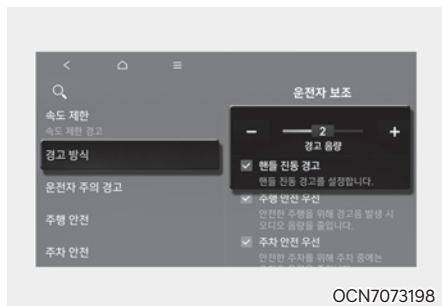

OCN7073198

경고 방식은 시동 'ON' 상태에서 설정할 수 있습니다.

- 경고 음량: 클러스터의 사용자 설정 > 운전자 보조 > 경고 방식 > 경고 음량 또는 인포테인먼트 시스템의 설정 > 차량 > 운전자 보조 > 경고 방식 > 경고 음량에서 변경할 수 있습니다.
- 핸들 진동 경고: 클러스터의 사용자 설정 > 운전자 보조 > 경고 방식 > 핸들 진동 경고 또는 인포테인먼트 시스템의 설정 > 차량 > 운전자 보조 > 경고 방식 > 핸들 진동 경고에서 핸들 진동을 설정합니다.(사양 적용 시)

알아두기

- 경고 방식을 변경하면 다른 운전자 보조 시스템의 경고 방식도 같이 변경될 수 있습니다. 고려하여 변경하십시오.
- 시동을 껐다가 걸어도 경고 방식 설정은 유지됩니다.
- 차량 사양에 따라 설정 메뉴가 없을 수 있습니다.
- 경고 음량과 핸들 진동 경고는 동시에 꺼지지 않습니다. 하나를 끌 경우, 다른 하나는 활성화됩니다.

■ 후방 교차 충돌방지 보조 작동

후방 교차 충돌방지 보조는 다음과 같이 경고하고 제어합니다.

- 충돌 경고
- 긴급 제동
- 정차 및 종료

충돌 경고



사이드 미러(실외 미러) 경고등, 경고문, 경고음, 스티어링 휠 진동(사양 적용 시)을 통해 충돌 경고를 알립니다. 인포테인먼트 시스템 화면의 후방 영상에도 경고가 표시됩니다.(사양 적용 시)

다음의 조건을 모두 만족할 경우 작동합니다.

- 'R'(후진)인 상태에서 8 km/h 이하로 주행 중
- 후측방 차량과의 거리가 약 25 m 이내
- 후측방 차량의 속도가 5 km/h 이상

i 알아두기

- 작동 조건이 만족된 경우에는 정차 상태에서도 후측방에서 차량이 접근하면 경고가 발생합니다.
- 클러스터 사양 또는 테마에 따라 클러스터 표시창에 표시되는 이미지나 색상이 다를 수 있습니다.

긴급 제동



사이드 미러(실외 미러) 경고등, 경고문, 경고음, 스티어링 휠 진동(사양 적용 시)을 통해 긴급 제동을 알립니다.

인포테인먼트 시스템 화면의 후방 영상에도 경고가 표시됩니다(사양 적용 시). 긴급 제동이 작동하면 후측방에서 접근하는 차량과의 충돌을 방지하기 위해 제동 제어를 도와줍니다.

긴급 제동은 다음의 조건에서 작동합니다.

- 'R'(후진) 상태에서 8 km/h 이하로 주행 중
- 후측방 차량과의 거리가 1.5 m 이내
- 후측방 차량의 속도가 5 km/h 이상

경고

후측방 차량의 상태가 다음과 같을 경우 제동 제어가 해제됩니다.

- 감지 범위에서 벗어날 경우
- 자차 뒤를 지나갈 경우
- 진행 방향이 자차를 향하지 않을 경우
- 접근 속도가 느려질 경우
- 운전자가 강하게 브레이크 페달을 밟을 경우

정차 및 종료

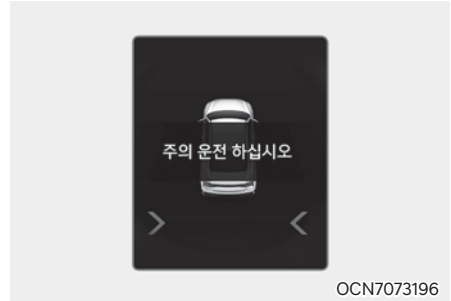

긴급 제동에 의한 정차 시 클러스터 표시창에 경고문구가 표시됩니다. 안전을 위해 즉시 브레이크 페달을 밟고 주변 상황을 확인하십시오.

- 정차는 약 2초 동안 유지되며 이후 제동 제어가 종료됩니다.
- 후방 교차 충돌 방지 보조에 의한 제동 제어 중 운전자가 충분한 힘으로 브레이크 페달을 밟으면 제동 제어가 해제됩니다.

경고

- 반드시 안전한 곳에 정차한 후 후방 교차 충돌방지 보조를 설정하십시오.
- 다른 기능의 경고문이 표시되거나 경고음이 울리는 동안에는 후방 교차 충돌방지 보조의 경고문이 표시되지 않거나 경고음이 울리지 않을 수 있습니다.
- 차량 내부 및 외부 소리로 인해 후방 교차 충돌방지 보조의 경고음이 들리지 않을 수 있습니다. 차량 내부 음량을 적절하게 조절하고 항상 주의를 기울이십시오.
- 후방 교차 충돌방지 보조 작동 시 탑승자 및 차량 내 물건이 움직여 다칠 수 있으므로 항상 주의를 기울이고 반드시 전 좌석에서 안전벨트를 착용하십시오.
- 충돌 위험 상황에서 운전자가 브레이크 페달을 밟으면 후방 교차 충돌방지 보조가 작동하지 않을 수 있습니다.
- 후방 교차 충돌방지 보조에 이상이 있어도 브레이크 페달 조작에 의한 제동 기능은 정상적으로 작동합니다.

경고

- 후방 교차 충돌방지 보조가 작동할 때 가속 페달을 과하게 밟으면 제동 제어가 해제됩니다.
- 후방 교차 충돌방지 보조는 모든 상황에서 작동하지 않으며, 작동하더라도 충돌을 회피하지 못할 수 있습니다.
- 후방 교차 충돌방지 보조는 주위 상황 및 주행 조건에 의해 경고를 늦게 하거나 하지 않을 수도 있으므로 위험 상황에 대비하여 항상 주위를 확인하십시오.
- 차량 조작의 책임은 운전자에게 있습니다. 안전 기능에만 의존하여 위험하게 주행하지 마시고, 항상 주변 상황을 직접 확인하고 안전 운전하십시오.
- 절대 사람이나 사물을 대상으로 기능을 시험하지 마십시오. 심각한 부상이나 사망에 이를 수 있습니다.

경고

차체 자세 제어(ESC) 장치가 다음과 같은 상태인 경우 클러스터 표시창에 경고문이 표시되어도 제동 제어가 작동하지 않을 수 있습니다.

- 차체 자세 제어(ESC) 장치 경고등이 켜진 경우
- 차체 자세 제어(ESC) 장치가 다른 기능을 수행할 경우

알아두기

- 제동 제어가 작동하면 안전을 위해 즉시 브레이크 페달을 밟고 주변 상황을 확인하십시오.
- 제동 제어는 'R'(후진)로 변속한 후에 좌우 접근에 대해 1회씩만 작동합니다.

■ 후방 교차 충돌 방지 보조 이상 및 제한 사항

기능 이상

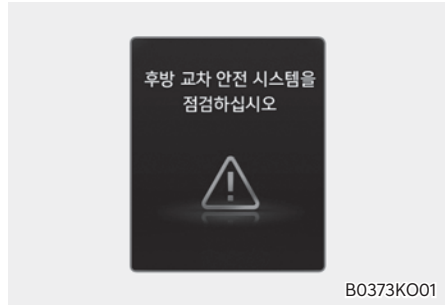

후방 교차 충돌방지 보조에 이상이 있으면 클러스터 표시창에 경고문이 일정시간 표시되며 통합 경고등(△)이 켜집니다. 당사 직영 하이테크센터나 블루핸즈에서 점검을 받으십시오.

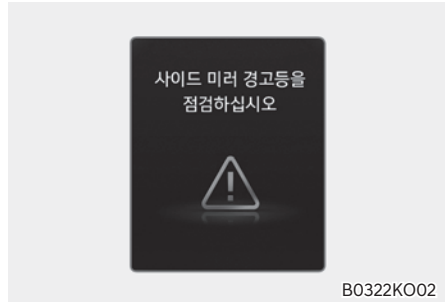

사이드 미러(실외 미러) 경고등에 이상이 있으면 클러스터 표시창에 경고문이 일정시간 표시되며 통합 경고등(△)이 켜집니다. 당사 직영 하이테크센터나 블루핸즈에서 점검을 받으십시오.

인식 센서 가림

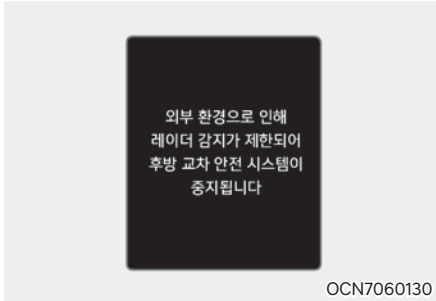

후측방 레이더 또는 뒷범퍼 주변에 눈, 비 등 이물질이 묻거나, 트레일러, 캐리어 및 기타 장비를 거칠할 경우 인식 성능이 저하되어 후방 교차 충돌방지 보조가 일시적으로 제한되거나 작동하지 않을 수 있습니다.

이때 클러스터 표시창에 경고문이 표시되지만, 후방 교차 충돌방지 보조의 고장이 아닙니다. 이물질이나 트레일러, 캐리어 및 기타 장비를 제거한 후 시동을 걸면 후방 교차 충돌방지 보조는 다시 정상적으로 작동합니다. 항상 깨끗하게 유지하십시오.

차량 후방 짐칸, 기타 장비 또는 이물질을 제거해도 후방 교차 충돌방지 보조가 정상적으로 작동하지 않으면 당사 직원 하이테크센터나 블루핸즈에서 점검을 받으십시오.

⚠ 경고

- 인식 센서 경고문이 표시되지 않거나 경고등이 켜지지 않더라도 후방 교차 충돌방지 보조가 정상적으로 작동하지 않을 수 있습니다.
- 시동을 건 직후에 인식 센서가 오염되었거나 차량 주변에 물체가 존재하지 않는 경우(막힘 없이 트인 장소 등) 후방 교차 충돌방지 보조가 정상적으로 작동하지 않을 수 있습니다.

⚠ 주의

짐칸 및 기타 장비를 사용할 때는 후방 교차 충돌방지 보조를 끄십시오. 후방 교차 충돌방지 보조를 사용하려면 짐칸 및 기타 장비를 제거하십시오.

제한 사항

다음과 같은 경우에는 후방 교차 충돌방지 보조가 정상적으로 작동하지 않을 수 있습니다. 주의하여 운전하십시오.

- 나뭇잎이 무성한 곳에서 출차할 경우
- 노면이 젖은 도로에서 출차할 경우
- 상대 차량이 빠르게 또는 느리게 접근할 경우

다음과 같은 경우에는 제동 제어가 작동하지 않을 수 있습니다. 주의하여 운전하십시오.

- 도로의 요철, 구덩이, 이음매 등으로 인하여 차량이 심하게 흔들릴 경우
- 눈, 고인 물, 결빙 등으로 인하여 노면이 미끄러운 도로에서 출차할 경우
- 타이어 공기압이 낮거나 타이어가 파손될 경우
- 브레이크를 튜닝할 경우

i 알아두기

후측방 레이더 센서의 자세한 주의 사항은 '후측방 충돌 경고(주행)/후측방 충돌방지 보조(전진출차)'의 주의 사항을 참고하십시오.

⚠ 경고

- 주변 차량이나 구조물이 있을 경우

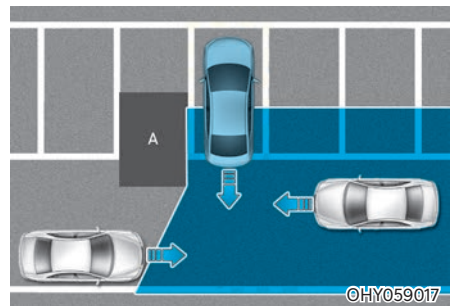

[A]: 기동

주변에 차량이나 구조물이 있으면 후측방에서 접근하는 차량을 인식하지 못해 후방 교차 충돌방지 보조가 경고하지 않거나 제동을 도와주지 않을 수 있습니다. 항상 주변 상황을 확인하고 주의하여 운전하십시오.

- 복잡한 주차 환경에서 출차할 경우

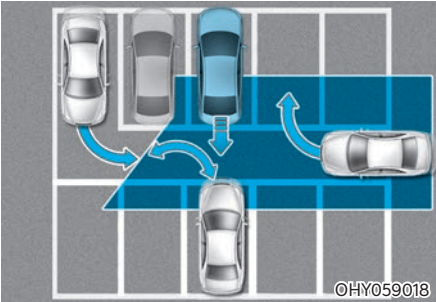

주변에서 다른 차량(옆으로 빠져나가는 차량, 후측방 영역에서 주차 또는 출차하려는 차량, 회전하며 접근하는 차량 등)을 인식하면 후방 교차 충돌방지 보조가 작동하여 불필요하게 경고하거나 제동을 할 수 있습니다. 항상 주변 상황을 확인하고 주의하여 운전하십시오.

- 자차가 사선으로 출차할 경우

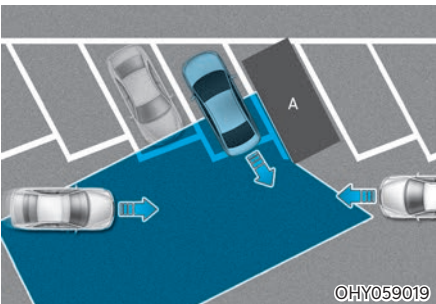

[A]: 차량

사선으로 주차된 상태에서 후진으로 출차할 경우 후측방에서 접근하는 차량을 인식하지 못해 후방 교차 충돌방지 보조가 경고하지 않거나 제동을 도와주지 않을 수 있습니다. 항상 주변 상황을 확인하고 주의하여 운전하십시오.

- 경사로나 경사로 근처에서 출차할 경우

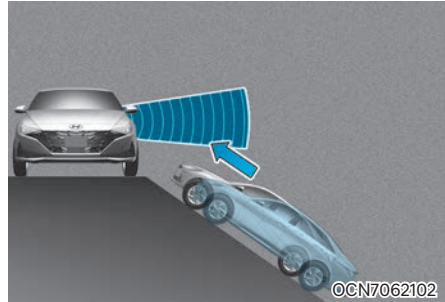

오르막길이나 내리막길, 또는 그 근처에서는 후측방에서 접근하는 차량을 인식하지 못해 후방 교차 충돌방지 보조가 경고하지 않거나 제동을 도와주지 않을 수 있습니다. 항상 주변 상황을 확인하고 주의하여 운전하십시오.

- 구조물이 있는 곳으로 주차할 경우

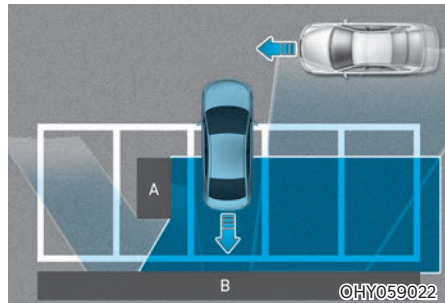

[A]: 기둥, [B]: 벽

후방이나 측면에 구조물이 있는 곳에서 후진 주차할 경우 전방에서 움직이는 차량을 인식하면 후방 교차 충돌방지 보조가 작동하여 불필요하게 경고하거나 제동할 수 있습니다. 항상 주변 상황을 확인하고 주의하여 운전하십시오.

- 자차가 후진 주차할 경우

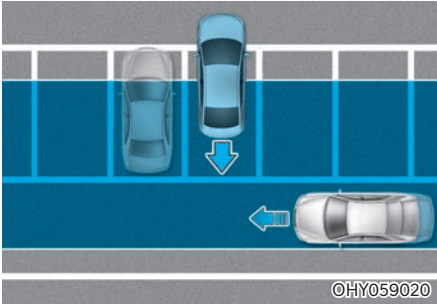

후진 주차를 할 경우 주차 공간 후측방 영역에서 주행하는 차량을 인식하면 후방 교차 충돌방지 보조가 작동하여 불필요하게 경고하거나 제동할 수 있습니다. 항상 주변 상황을 확인하고 주의하여 운전하십시오.

경고

- 다른 차량이나 트레일러를 견인할 때는 후방 교차 충돌방지 보조를 사용하지 마십시오. 제어 안전성이 떨어질 수 있습니다.
- 강한 전자파에 의해 후방 교차 충돌방지 보조가 순간적으로 해제될 수 있습니다.
- 시동 또는 후측방 레이더 초기화(재부팅 등) 시 약 3초 동안 기능이 작동하지 않을 수 있습니다.
- 가림 및 고장 상태에서 시동을 껐다 다시 걸면 가림 및 고장 상태가 유지 되어서 후방 교차 충돌방지 보조가 정상적으로 작동하지 않을 수 있습니다.

전방/후방 주차 거리 경고 (PDW)

주차 거리 경고는 차량이 전진 또는 후진할 때 차량의 전방/후방 초음파센서에서 일정 거리 이내에 있는 사람, 동물 또는 물체를 감지하여 표시등 또는 경고음으로 알려줍니다.

알아두기

PDW는 Parking Distance Warning의 약자입니다.

인식 센서

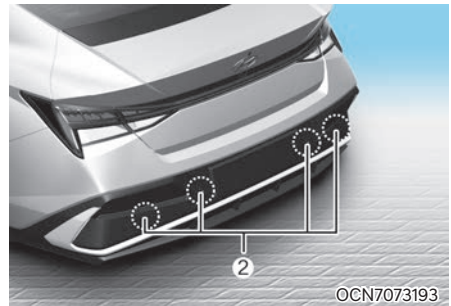

[1]: 전방 초음파센서, [2]: 후방 초음파센서

인식 센서의 위치는 위 그림을 참고하십시오.

■ 주차 거리 경고 설정

경고 방식

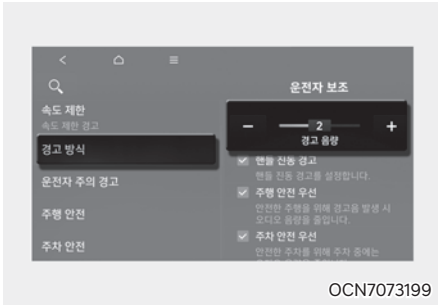

OCN7073199

경고 방식은 시동 'ON' 상태에서 설정할 수 있습니다.

- 경고 음량: 클러스터의 사용자 설정 > 운전자 보조 > 경고 방식 > 경고 음량 또는 인포테인먼트 시스템의 설정 > 차량 > 운전자 보조 > 경고 방식 > 경고 음량에서 변경할 수 있습니다.
경고 음량을 꺼도 경고음은 작은 소리로 울립니다. (사양 적용 시)

i 알아두기

- 경고 방식을 변경하면 다른 운전자 보조 시스템의 경고 방식도 같이 변경될 수 있습니다. 고려하여 변경하십시오.
- 시동을 껐다가 걸어도 경고 방식 설정은 유지됩니다.
- 차량 사양에 따라 설정 메뉴가 없을 수 있습니다.

■ 주차 거리 경고 작동

주차 안전 버튼



OCN7073229

주차 안전 버튼(P_{SAF})을 누르면 주차 거리 경고 기능을 켜거나 끌 수 있습니다.

- 기능이 꺼져 있는 상태(버튼 내 표시등 꺼져 있음)에서 'R'(후진)로 변속하면 자동으로 기능이 켜집니다.
- 'R'(후진) 상태에서는 안전한 주차를 위해 주차 안전 버튼(P_{SAF})을 눌러도 기능이 꺼지지 않습니다.

전방 주차 거리 경고

전방 주차 거리 경고 기능은 다음의 조건에서 켜집니다.

- 'R'(후진)에서 'D'(주행)로 변속
- 'D'(주행)에서 주차 안전 버튼(P_{SAF})을 눌러서 표시등을 켜
- 기능이 꺼져 있는 상태에서 'D'(주행)로 변속(클러스터나 인포테인먼트 시스템의 설정 > 차량 > 운전자 보조 > 주차 안전 > 주차 거리 경고 자동 켜짐이 선택된 경우)

i 알아두기

- 전방 주차 거리 경고는 차량 속도가 10 km/h 미만일 때만 작동합니다.
- 'R'(후진)에서는 전방 외측 경고만 켜집니다.
- 주차 거리 경고 자동 켜짐을 선택하지 않은 경우 차량 속도가 30 km/h 이상이면 전방 주차 거리 경고 기능이 꺼집니다(버튼 내 표시등 꺼짐). 다시 10 km/h 미만으로 주행해도 기능은 자동으로 켜지지 않습니다.

경고 표시 및 경고음

장애물과의 거리	장애물 거리별 표시등	경고음
60-100 cm		삐---삐---
30-60 cm		삐-삐-삐
30 cm 이내		삐(연속음)

- 각 초음파센서가 사람, 동물 등 물체를 감지하면 클러스터 또는 인포테인먼트 시스템 화면에 거리별 표시등이 표시되고, 경고음이 울립니다.
- 둘 이상의 영역을 동시에 경고하는 경우 더 가까운 물체가 있는 영역의 경고음이 울립니다.
- 표시등 형상은 실제 차량과 다를 수 있습니다.

후방 주차 거리 경고

후방 주차 거리 경고 기능은 다음의 조건에서 켜집니다.

- 'R'(후진)로 변속

장애물과의 거리	장애물 거리별 표시등	경고음
60-120 cm		삐---삐---
30-60 cm		삐-삐-삐
30 cm 이내		삐(연속음)

- 각 초음파센서가 사람, 동물 등 물체를 감지하면 클러스터 또는 인포테인먼트 시스템 화면에 거리별 표시등이 표시되고, 경고음이 울립니다.
- 둘 이상의 영역을 동시에 경고하는 경우 더 가까운 물체가 있는 영역의 경고음이 울립니다.
- 표시등 형상은 실제 차량과 다를 수 있습니다.

■ 주차 거리 경고 이상 및 제한 사항

기능이상

다음과 같은 현상이 나타나면 초음파센서가 손상되었는지, 외부 물체에 의해 가려졌는지 등을 먼저 확인하십시오. 기능에 이상이 있는 것으로 판단되면 당사 직영 하이테크센터나 블루핸즈에서 점검을 받으십시오.

- 기능 이상이 발생하면 클러스터 표시창에 시스템 점검 경고 표시

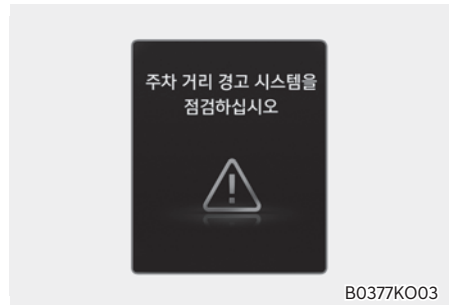

인식 센서 가림

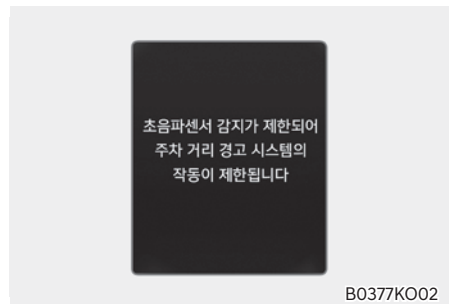

클러스터 표시창에 작동 제한 경고가 표시되면 초음파센서 표면이 깨끗한지 확인하십시오. 초음파센서 표면에 눈, 비, 이물질 등이 묻으면 주차 거리 경고 기능이 정상적으로 작동하지 않을 수 있습니다. 항상 초음파센서 표면을 깨끗하게 유지하십시오.

작동 제한 사항

다음과 같은 경우에는 주차 거리 경고가 정상적으로 작동하지 않을 수 있습니다.

- 초음파센서 표면에 눈이나 물방울이 얼었을 경우 (녹으면 정상 작동함)
- 초음파센서 표면에 눈이나 물방울 등의 이물질이 묻어 있을 경우(이물질이 제거되면 정상 작동함)
- 폭염이나 혹한 시
- 초음파센서 및 주변부를 임의로 분리한 경우
- 초음파센서 표면을 힘주어 세게 누르거나 딱딱한 물체로 충격을 가한 경우
- 초음파센서 표면을 날카로운 물체로 긁어 손상된 경우
- 초음파센서 표면에 직접적인 고압세차를 할 경우

다음과 같은 경우에는 주차 거리 경고가 오작동할 수 있습니다.

- 폭우가 내리거나 물보라가 치는 경우
- 초음파센서가 눈에 덮인 경우
- 다른 차량의 주차 거리 경고 기능에 영향을 받을 경우
- 초음파센서 표면 위로 물이 흐를 경우
- 요철길, 자갈길, 언덕길, 풀숲에서 작동하는 경우
- 초음파를 발생하는 물체가 가까이 있는 경우
- 번호판을 정규 위치와 다른 곳에 장착한 경우
- 범퍼 높이 변경 등 초음파센서의 장착 상태가 차량 출고 시와 달라진 경우
- 초음파센서 주변에 장식물을 붙인 경우

다음과 같은 물체를 경고하지 않을 수 있습니다.

- 뾰족한 물체나 로프 같이 가는 물체
- 사각 기둥의 모서리 등과 같이 폭이 좁은 물체
- 직경 14 cm, 길이 100 cm 미만의 작은 물체
- 먼이나 스펀지, 눈 등과 같이 초음파를 흡수하기 쉬운 물체
- 초음파센서로부터 매우 가까운 거리의 사람, 동물 또는 물체

경고

- 주차 거리 경고가 장착되어 있더라도 주의를 기울여 운전하고 전방 및 후방을 직접 확인하십시오. 주위 환경이나 여러 가지 조건에 의해 경고 기능이 작동하지 않을 수 있습니다.
- 주차 거리 경고의 고장에 따른 차량의 사고, 손상 등은 보증되지 않습니다.
- 도로에 있는 물체나 보행자, 특히 어린이를 피하기 위해 차량을 움직일 때는 최대한 주의를 기울이십시오. 초음파센서가 감지할 수 있는 범위 및 대상이 한정되어 경고할 수 없는 경우가 있습니다.
- 주차 거리 경고는 차량의 속도나 사람, 동물 또는 물체의 형상에 따라 순차적으로 경고하지 않을 수도 있습니다.
- 주차 거리 경고가 정상적으로 작동하지 않으면 당사 직영 하이테크센터나 블루핸즈에서 점검을 받으십시오.

후방 주차 충돌방지 보조 (PCA) ※ 사양 적용시

후방 주차 충돌방지 보조는 후진 중 후방 물체 및 보행자가 감지되면 경고하거나 제동하여 충돌하지 않도록 도와줍니다.

i 알아보기

PCA는 Reverse Parking Collision-Avoidance Assist의 약자입니다.

인식 센서

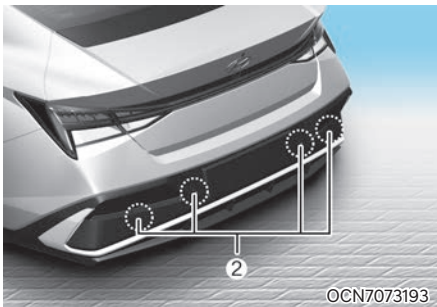

[1]: 광각-후방 카메라, [2]: 후방 초음파센서
인식 센서의 위치는 위 그림을 참고하십시오.

경고 방식

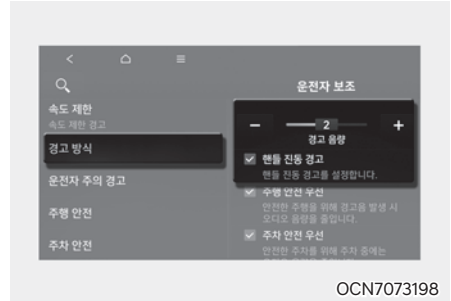

경고 방식은 시동 'ON' 상태에서 설정할 수 있습니다.

- 경고 음량: 클러스터의 사용자 설정 > 운전자 보조 > 경고 방식 > 경고 음량 또는 인포테인먼트 시스템의 설정 > 차량 > 운전자 보조 > 경고 방식 > 경고 음량에서 변경할 수 있습니다.
경고 음량을 꺼도 경고음은 작은 소리로 울립니다. (사양 적용시)
- 핸들 진동 경고: 클러스터의 사용자 설정 > 운전자 보조 > 경고 방식 > 핸들 진동 경고 또는 인포테인먼트 시스템의 설정 > 차량 > 운전자 보조 > 경고 방식 > 핸들 진동 경고에서 핸들 진동을 설정합니다. (사양 적용시)

i 알아보기

- 경고 방식을 변경하면 다른 운전자 보조 시스템의 경고 방식도 같이 변경될 수 있습니다. 고려하여 변경하십시오.
- 시동을 껐다가 걸어도 경고 방식 설정은 유지됩니다.
- 차량 사양에 따라 설정 메뉴가 없을 수 있습니다.
- 경고 음량과 핸들 진동 경고는 동시에 꺼지지 않습니다. 하나를 끌 경우, 다른 하나는 활성화됩니다.

주차 안전

시동 'ON' 상태에서 클러스터의 사용자 설정 > 차량 > 운전자 보조 > 주차 안전 또는 인포테인먼트 시스템의 설정 > 차량 > 운전자 보조 > 주차 안전을 차례로 선택 하십시오. 후방 주차 충돌방지 보조의 사용 여부를 설정 할 수 있습니다.

- 후방 안전: 후방 보행자나 물체와 충돌 위험이 높은 경우 경고하거나 제동을 도와줍니다.

i 알아두기

시동 'ON' 시 후방 안전 선택이 기본 설정되며, 시동을 껐다가 다시 걸어도 후방 안전 설정은 유지됩니다.

■ 후방 주차 충돌방지 보조 작동

기능 켜기 및 끄기



주차 안전 버튼(P)을 2초 이상 누르면 설정되어 있는 후방 주차 충돌방지 보조를 켜거나 끌 수 있습니다.

작동 조건

차량 후방의 보행자나 물체와 충돌 위험을 감지할 경우 경고음이 울리고 클러스터에 경고가 표시됩니다. 서라운드 뷰 모니터가 작동 중이면 인포테인먼트 시스템 화면에도 경고가 표시됩니다. 충돌이 임박한 경우, 후방 주차 충돌방지 보조는 차량을 제동 제어합니다. 클러스터 또는 인포테인먼트 시스템의 주차 안전 설정 메뉴에서 후방 안전을 선택한 후, 다음의 조건을 만족시키면 후방 주차 충돌방지 보조가 작동합니다.

- 트렁크 및 도어가 닫힘
- 전자식 파킹 브레이크(EPB) 해제됨
- 트레일러가 연결되지 않음
- 'R'(후진)로 변속
- 10 km/h 이하로 주행 중(보행자 대상)
- 3 km/h 이하로 주행 중(물체 대상)
- 광각-후방 카메라, 후방 초음파센서와 같은 후방 주차 충돌방지 보조 구성 부품이 정상 상태

작동 상태가 되면 클러스터 화면의 차량 이미지 뒤쪽에 테두리 선이 표시됩니다.

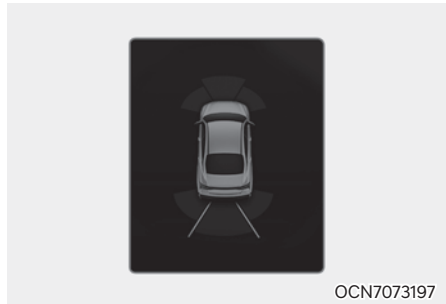

i 알아두기

후방 주차 충돌방지 보조는 'R'(후진)로 변속 후 1회만 작동합니다. 다른 기어 단에서 'R'(후진)로 변속하면 다시 활성화됩니다.

해제조건

후방 주차 충돌방지 보조가 작동하여 차량이 제동하고 난 뒤 약 5분 후에 제동 제어가 해제되므로 해제되기 전에 브레이크 페달을 밟고 주변 상황을 살피십시오. 다음의 상황에서도 제동 제어가 해제됩니다.

- 'P'(주차) 또는 'D'(주행)로 변속한 경우
- 충분한 힘으로 브레이크 페달을 밟은 경우 'P'(주차), 'N'(중립) 또는 'D'(주행)로 변속하면 경고가 해제됩니다.

i 알아두기

제동 제어 후 약 5분이 경과하면 제동 제어가 해제되고, 동시에 전자식 파킹 브레이크(EPB)가 체결됩니다.

■ 후방 주차 충돌방지 보조 이상 및 제한 사항

기능 이상

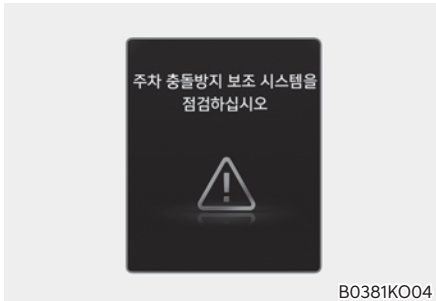

후방 주차 충돌방지 보조 또는 연관 기능 및 부품에 이상이 있으면 클러스터 표시창에 경고문이 표시되고 기능이 자동으로 꺼집니다. 당사 직영 하이테크센터나 블루핸즈에서 점검을 받으십시오.

인식 센서 가림

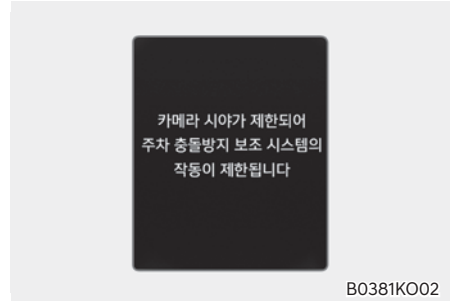

광각-후방 카메라

광각-후방 카메라는 차량 후방의 보행자를 감지하는 센서입니다. 카메라 렌즈에 눈, 비, 이물질 등이 묻으면 후방 주차 충돌방지 보조가 정상적으로 작동하지 않을 수 있습니다. 항상 카메라 렌즈를 깨끗하게 유지하십시오.

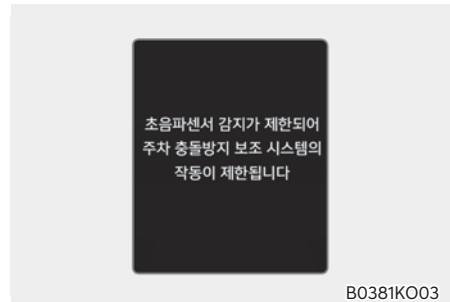

후방 초음파센서

뒷범퍼 내부에 장착된 후방 초음파센서는 차량 후방의 물체를 감지하는 센서입니다. 후방 초음파센서에 눈, 비, 이물질 등이 묻으면 후방 주차 충돌방지 보조가 정상적으로 작동하지 않을 수 있습니다. 항상 뒷범퍼의 초음파센서 주변부를 깨끗하게 유지하십시오.

작동 제한 사항

다음과 같은 경우에는 주차 충돌방지 보조의 성능이 저하되거나 오작동 할 수 있습니다.

- 차량 문제의 경우
 - 범퍼에 인가 받지 않은 장비 또는 액세서리를 설치한 경우
 - 브레이크를 튜닝한 경우
 - 사고나 다른 원인으로 차량의 상태가 불안정한 경우
 - 범퍼 높이 또는 초음파센서 장착 위치가 달라진 경우
 - 타이어 공기압 이상, 화물칸의 과다 적재 등으로 차고가 심하게 변할 경우
 - 광각 카메라 또는 초음파센서가 파손된 경우
 - 광각 카메라 또는 초음파센서가 눈, 먼지 등 이물 질로 오염된 경우
- 주변 환경 문제의 경우
 - 도로 위의 패턴이 있는 경우
 - 지면에 그림자가 있거나 빛이 반사된 경우
 - 보행자 또는 물체가 차량의 경로 근처에 있는 경우
 - 좁은 통로나 주차 공간으로 주행하는 경우
 - 비포장 도로, 자갈, 도로 턱, 경사로 등 노면이 고르지 않은 곳에서 주행하는 경우
 - 차량 후방에 짐칸(트레일러 또는 캐리어)을 장착한 경우
 - 역광이나 폭우, 안개, 눈 등의 악천후로 인하여 후방 영상이 잘 보이지 않는 경우
 - 주변이 너무 밝거나 너무 어두운 경우
 - 차량 외부의 기온이 높거나 낮은 경우
 - 바람이 강하게 불거나(20 km/h 이상) 범퍼에 수직으로 부는 경우
 - 차량 경적, 시끄러운 오토바이 엔진, 트럭 에어 브레이크 등 초음파를 발생하는 물체가 차량 주변에 있는 경우
 - 유사한 주파수를 사용하는 초음파센서가 근처에 있는 경우
 - 도로가 미끄럽거나 기울어진 경우
- 보행자나 물체 문제의 경우
 - 보행자가 인식되기 어려운 상태인 경우
 - 보행자가 차량과 다른 높이의 지면에 있는 경우
 - 전방위 카메라 영상에서 보행자와 배경이 잘 구분되지 않는 경우
 - 보행자가 차량 후방 가장자리에 있는 경우
 - 보행자가 똑바로 서 있지 않은 경우
 - 보행자가 인식하기에 너무 크거나 작은 경우
 - 보행자가 인식하기 어려운 복장을 한 경우
 - 보행자가 초음파를 잘 반사하지 않는 옷을 입은 경우
 - 물체가 크기, 두께, 높이, 형상으로 인하여 초음파를 잘 반사하지 않는 경우(높이가 낮은 장애물, 폭이 좁은 장애물, 원형 기둥, 작은 기둥, 사각 기둥의 모서리, 덩불, 카트, 벽의 가장자리 등)
 - 보행자나 물체가 빠르게 이동하는 경우
 - 보행자나 물체가 차량의 주변에 매우 가까이 있는 경우
 - 보행자나 물체 뒤에 벽과 같이 큰 물체가 있는 경우
 - 물체의 위치가 차량의 전방 또는 후방 중앙이 아닌 경우
 - 물체의 면이 뒷범퍼와 평행하지 않은 경우
- 주행 조건 문제의 경우
 - 'R'(후진)로 변속한 후 즉시 후진하는 경우
 - 차량을 가속하거나 선회하는 경우

경고

- 안전 운전을 위한 브레이크 페달 조작의 책임은 운전자에게 있습니다. 항상 주의를 기울이십시오.
- 차량을 움직이기 전에 보행자나 물체가 없는지 항상 주변을 살피고 주의를 기울이십시오.
- 특정 조건에서는 후방 주차 충돌방지 보조의 성능이 달라질 수 있습니다. 예를 들어, 차량 속도가 4 km/h 보다 빠르게 주행할 경우 보행자 충돌방지 보조 기능만 제공할 수 있습니다. 후진할 때는 항상 주변을 살피고 주의를 기울이십시오.
- 일부 물체는 크기, 형상, 재질, 차량과의 거리 등으로 인해 화면에 보이지 않거나 후방 초음파센서에 감지되지 않을 수 있습니다. 이러한 물체로 인해 센서 성능이 제한됩니다.
- 후방 주차 충돌방지 보조는 주위 환경 및 주행 조건에 따라서 제대로 작동하지 않거나, 불필요하게 작동할 수 있습니다. 경고가 없더라도 항상 주의를 기울이십시오.
- 후방 주차 충돌방지 보조에만 의존하여 운전하지 마십시오. 차량이 손상을 입거나 보행자 또는 물체와 충돌할 수 있습니다.
- 광각-후방 카메라와 후방 초음파센서를 항상 깨끗하게 유지하십시오.
- 광각-후방 카메라 렌즈를 청소할 때는 순한 비누나 중성 세제만 사용하고 물로 깨끗이 씻어주십시오. 산성 세제나 알칼리성 세제를 사용하지 마십시오.
- 고압세차를 할 때는 광각-후방 카메라와 후방 초음파센서 또는 그 주변부에 직접적으로 분사하지 마십시오. 고압수로부터 충격을 받으면 센서가 오작동할 수 있습니다.
- 광각-후방 카메라나 후방 초음파센서 주변을 외부 물체(스티커 또는 범퍼 가드 등)로 가리거나 범퍼에 페인트를 칠하지 마십시오. 후방 주차 충돌방지 보조 성능이 저하될 수 있습니다.
- 광각-후방 카메라 또는 후방 초음파센서 부품을 임의로 분리하거나 충격을 가하지 마십시오.
- 광각-후방 카메라 또는 후방 초음파센서에 충격이 가해지지 않도록 주의하십시오. 충격으로 인해 광각-후방 카메라 또는 센서가 정상 위치를 벗어나면 후방 주차 충돌방지 보조가 정상적으로 작동하지 않을 수 있습니다. 카메라 또는 초음파센서에 충격이 가해져 파손된 경우, 당사 직영 하이테크센터나 블루핸즈에서 점검을 받으십시오.
- 충돌 방지를 위해 급제동 및 이로 인한 브레이크 작동음이 발생할 수 있습니다.
- 안전벨트 미착용 등 다른 경고음이 우선하여 발생하는 동안에는 후방 주차 충돌방지 보조의 경고음이 발생하지 않을 수 있습니다.
- 범퍼가 파손, 교체, 수리된 경우 후방 주차 충돌방지 보조가 정상적으로 작동하지 않을 수 있습니다.
- 강한 전자파에 의해 후방 주차 충돌방지 보조가 꺼질 수 있습니다.
- 과도한 음향기기 소리로 인해 경고음이 들리지 않을 수 있습니다. 차량 내부 음량을 적절하게 조절하고 항상 주의를 기울이십시오.
- 차체 자세 제어(ESC) 장치가 다음과 같은 상태인 경우 클러스터에 경고문이 표시되어도 제동 제어가 작동하지 않을 수 있습니다.
 - 차체 자세 제어(ESC) 장치 경고등이 켜진 경우
 - 차체 자세 제어(ESC) 장치가 다른 기능을 수행할 경우
- 브레이크액 및 패드 상태를 주기적으로 점검해 주십시오. 상태에 따라 브레이크 작동 성능이 저하될 수 있습니다.

i 알아두기

후방 주차 충돌방지 보조는 다음의 상황에서 보행자나 물체를 감지합니다.

- 보행자가 차량 뒤에 서 있는 경우
- 차량의 후방 중앙에 차량과 비슷한 크기의 물체가 정지한 상태로 있는 경우

단품 인증

■ 전방 레이더



기자재의 명칭 : 특정소출력 무선기기
모델명 : MRR-30
인증번호 : R-C-MF3-MRR-30

OCN7073225

■ 후측방 레이더 ※ 사양 적용시

- 1.상호 : 현대모비스㈜
- 2.기기명칭 및 모델명 : 특정소출력 무선기기(차량 충돌방지용 레이더 무선기기)/ MAR120
- 3.제조자 및 제조국가 : 현대모비스/한국

OANATEL392

8. 비상시 응급 조치

주행 중 경고.....	8-2	사고 및 차량 화재 시 응급조치.....	8-20
비상 경고등	8-2	사고 또는 고장 시 행동요령.....	8-20
주행 중 차량 고장 시 대처 방법.....	8-2	차량 화재 시	8-21
교차로/건널목에서 시동이 꺼진 경우	8-2	LPG 차량 화재 시 응급조치.....	8-21
주행 중 펌크가 나면.....	8-2	폭설 시 행동요령.....	8-22
주행 중 시동이 꺼진 경우.....	8-2		
브레이크 제동력이 좋지 않을 경우.....	8-3		
주행 중 차량이 고장 난 경우.....	8-3		
고장 자동차 정지 표지판(안전삼각대)	8-3		
엔진 시동이 걸리지 않을 때 대처 방법.....	8-4		
시동 모터가 회전하지 않을 때	8-4		
시동 모터는 회전하지만			
시동이 걸리지 않을 때.....	8-4		
비상 시동.....	8-4		
점프 스타트.....	8-4		
밀기 시동.....	8-5		
엔진 과열.....	8-6		
타이어 공기압 경보 시스템 (TPMS).....	8-7		
타이어 공기압 확인.....	8-7		
저압 타이어를 감지.....	8-8		
타이어 공기압 경보 시스템 이상.....	8-9		
타이어를 교체할 경우.....	8-9		
타이어 펌크 시 조치방법.....	8-10		
타이어 응급 처치 키트 (TMK)	8-10		
차량 견인.....	8-16		
견인 트럭으로 견인 시.....	8-16		
탈부착 견인 후크	8-17		
일반 차량으로 견인 시.....	8-18		

주행 중 경고

■ 비상 경고등

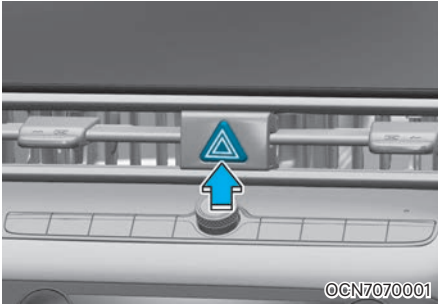

차량 고장 등과 같은 비상 상황이 발생했을 때 주위 차량에 비상 상황을 알려 사고를 방지하기 위해 비상 경고등을 작동시키십시오.

비상 경고등은 시동 상태와 상관없이 작동하며, 모든 방향지시등이 일제히 깜빡입니다.

비상 경고등이 깜빡이는 동안 방향지시등은 작동하지 않습니다.

⚠ 주의

필요한 경우에만 비상 경고등을 켜십시오. 그렇지 않으면 다른 차량 운전자에게 혼란을 주거나, 배터리가 방전될 수 있습니다.

주행 중 차량 고장 시 대처 방법

■ 교차로/건널목에서 시동이 꺼진 경우

교차로나 건널목의 한 가운데에서 시동이 꺼졌을 때는 기어를 'N'(중립) 상태로 두고 주위 사람들의 도움을 받아 안전한 장소까지 차를 밀어 이동시키십시오.

시동이 꺼졌을 때 'N'(중립) 유지 방법은 6장 '시동 및 주행'의 N(중립)단 주차를 참고하십시오.

⚠ 경고

철도 건널목에서 시동이 꺼진 경우 열차에 알려 사고를 방지하십시오.

■ 주행 중 펑크가 나면

- 주행 중에 펑크가 나면 비상 경고등을 켜 후 스티어링 휠을 꼭 잡고 차를 도로 가장자리로 안전하게 이동시키십시오. 이때 차량의 속도를 낮추기 위해서 브레이크 페달보다는 엔진 브레이크를 이용하십시오. 속도가 떨어지면 가볍게 브레이크 페달을 밟아 정지하십시오.
- 될 수 있으면 경사가 없는 평평한 장소에 차량을 정차시키고 타이어 응급 처치 키트(TMK)를 이용하여 타이어를 수리한 후 당사 직영 하이테크센터나 블루핸즈에서 조치를 받으십시오. 타이어 응급 처치 키트(TMK) 사용 방법은 8장 내 '타이어 펑크 시 조치 방법'을 참고하십시오.
- 주차 브레이크를 확실히 걸고 펑크 난 타이어의 대각선에 위치한 타이어 앞/뒤에 고임목을 받치십시오.

■ 주행 중 시동이 꺼진 경우

- 적절한 조치로 차량을 안전한 곳으로 이동하십시오. 브레이크 작동 상태가 나빠지므로 평상시보다 브레이크 페달을 세게 밟으십시오.
- 파워 스티어링 장치가 작동하지 않아 스티어링 휠 조작력이 매우 무거워지므로 평소보다 강하게 돌리십시오.

■ 브레이크 제동력이 좋지 않을 경우

- 브레이크 제동력이 좋지 않을 때는 브레이크 페달을 완전히 밟고, 엔진 브레이크(기어 저단 변속)와 주차 브레이크를 함께 사용하여 속도를 줄여서 안전한 장소에 정차하십시오.
- 정차 후 가까운 당사 직영 하이테크센터나 블루핸즈에 연락하십시오.

⚠ 경고

브레이크 제동력이 좋지 않을 때는 절대로 계속 주행하지 마십시오. 브레이크 효과가 떨어진 상태에서의 주행은 위험합니다.

■ 주행 중 차량이 고장 난 경우

- 주행 중 도로 위에서 차량이 고장 난 경우 도로변에 정차한 후 비상 경고등을 켜서 2차 사고를 방지하십시오.
- 고속도로나 자동차 전용 도로에서는 고장 자동차 정지 표지판(안전 삼각대)을 차량 뒤에 설치하십시오.
- 직접 고장 난 곳을 점검하고 수리할 수 있는 경우, 다른 차량 통행에 주의하여 작업하십시오. 직접 수리가 불가능한 경우, 당사 직영 하이테크센터나 블루핸즈에 연락하십시오.

⚠ 경고

터널에서의 정차는 매우 위험하므로 터널을 벗어나서 정차하십시오.

■ 고장 자동차 정지 표지판(안전삼각대)

사용 방법

- 고장 자동차 정지 표지판(안전 삼각대)은 차량 출시 이 취급설명서와 함께 키트 박스에 넣어져 지급됩니다. 고장 자동차 정지 표지판(안전 삼각대)을 항상 사용하기 쉬운 위치(화물칸내 또는 고객이 원하는 위치)에 보관하십시오.
- 차량 고장 등의 사유로 고속도로 등에서 차량을 운행할 수 없을 때 고장 자동차 정지 표지판(안전 삼각대)을 설치하도록 도로교통법에서 규정하고 있습니다. 고장 자동차 정지 표지판(안전 삼각대)을 항상 휴대하고 보관 위치를 확인하십시오.

설치 방법

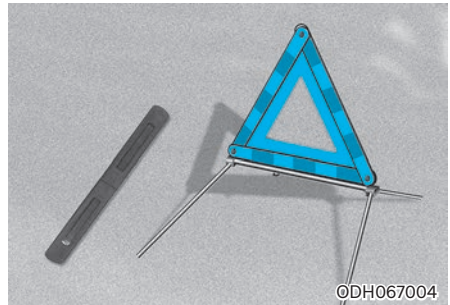

케이스에서 고장 자동차 정지 표지판(안전 삼각대)을 꺼내 좌우 날개를 올려 삼각형으로 맞춘 후 서로 교차하게 연결 홈에 고정하십시오.

고장 자동차 정지 표지판(안전 삼각대) 아래쪽에 있는 네 개의 다리를 좌우로 펼쳐 차량 뒤에서 접근하는 자동차의 운전자가 고장 차량을 확인할 수 있는 위치에 넘어지지 않게 세우십시오.

⚠ 주의

고장 자동차 정지 표지판(안전삼각대)을 설치할 때는 통행 차량에 주의하여 안전하게 설치하십시오.

엔진 시동이 걸리지 않을 때 대처 방법

■ 시동 모터가 회전하지 않을 때

배터리가 방전되거나 배터리 단자의 연결 상태가 불량하지 않은지 점검하십시오.

기어가 'P'(주차) 또는 'N'(중립) 상태인지 확인하십시오.

■ 시동 모터는 회전하지만 시동이 걸리지 않을 때

연료량을 점검하십시오.

계속해서 시동이 걸리지 않을 때는 긴급출동지원센터로 연락하여 응급조치를 받으십시오. 자세한 내용은 취급설명서 뒷부분의 '긴급출동 서비스 안내'를 참고하십시오.

비상 시동

■ 점프 스타트



경고

- 점프 스타트 중에 점프 케이블의 양극(+)과 음극(-)이 서로 닿지 않도록 하십시오. 서로 닿으면 불꽃이 튀 수 있어 위험합니다.
- 배터리로부터 불꽃을 멀리 하십시오. 배터리가 작동되는 동안 불꽃에 의해 폭발할 수 있는 가스가 발생할 수 있습니다.
- 방전된 배터리가 얼었거나 배터리 액의 양이 적으면 점프 스타트 시 배터리가 파열되거나 폭발할 수 있습니다.
- 엔진룸의 점프 스타트 단자로 점프 스타트가 되지 않아 보조 배터리와 방전된 배터리를 점프 케이블로 연결할 경우, 방전된 배터리의 음극(-) 단자를 직접 연결하지 말고 배터리와 멀리 떨어진 차체부의 견고한 금속에 접지시키십시오. 직접 연결하면 폭발할 수 있습니다.
- 배터리 액에는 부식력이 강한 묽은 황산액이 포함되어 있습니다. 배터리액이 몸이나 옷, 차체에 묻지 않도록 주의하십시오. 몸이나 눈에 배터리액이 묻은 경우 즉시 깨끗한 물로 15분 정도 씻어낸 후 의사의 진단을 받으십시오.
- 반드시 12V 보조배터리를 사용하십시오. 전압이 다른 보조 배터리를 사용하면 배터리가 파열되거나 폭발할 수 있습니다.

점프 케이블 연결 순서

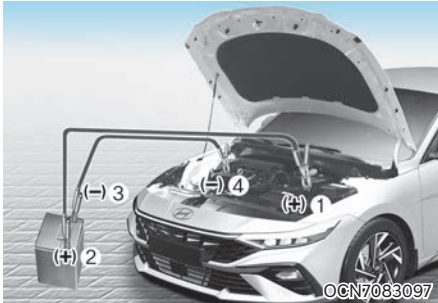

배터리가 방전되었을 때 다른 차량의 배터리나 12 V 배터리를 점프 케이블로 연결하여 시동을 걸 수 있습니다. 점프 스타트를 잘못하면 대단히 위험합니다. 반드시 전문가의 도움을 받아 다음과 같은 순서로 점프 케이블을 연결하십시오.

⚠ 경고

반드시 12 V 배터리를 사용하여 점프 스타트 하십시오. 전압이 다른 배터리를 사용하면 배터리가 파열되거나 폭발할 수 있습니다.

1. 방전된 차량의 모든 전기 장치를 끄십시오.
2. 엔진룸의 운전석 쪽에 있는 퓨즈 박스 커버를 여십시오.
3. 점프 케이블의 + 집게 한쪽을 방전된 차량의 충전 단자(1)에 연결하고, + 집게 다른 한쪽을 다른 차량이나 보조 배터리의 + 단자(2)에 연결하십시오.
4. 점프 케이블의 - 집게 한쪽을 다른 차량이나 보조 배터리의 - 단자(3)에 연결하고, - 집게 다른 한쪽을 방전된 차량의 - 충전 단자(4)에 연결하십시오.

⚠ 경고

정확한 충전 단자나 접지를 제외하고는 점프 케이블 집게가 다른 어떤 곳과도 닿지 않도록 하십시오.

5. 다른 차량의 배터리에 연결하는 경우, 다른 차량의 시동을 걸어 몇 분간 기다리십시오.
6. 방전된 차량의 시동을 거십시오.
7. 엔진 시동이 걸리면 - 충전 단자에 연결된 점프 케이블을 먼저 분리한 후 + 충전 단자에 연결된 점프 케이블을 분리하십시오.

⚠ 주의

배터리 방전 원인을 정확히 알 수 없을 때는 당사 직영 하이테크센터나 블루핸즈에서 점검을 받으십시오.

■ 밀기 시동

⚠ 주의

IVT 변속기/자동변속기 장착 차량은 밀어서 시동을 걸 수 없습니다.

엔진 과열

엔진 과열은 기온이 높을 때만 발생하는 것이 아니고, 다음과 같은 경우에도 발생할 수 있습니다.

- 냉각수가 부족할 때
- 매우 추울 때
- 냉각수 중에 부동액이 들어있지 않을 때
- 엔진 내부가 열어 냉각수가 순환하지 못할 때

냉각수 중 부동액의 비율이 너무 높거나 낮으면 냉각 성능이 떨어져 엔진이 과열될 수 있습니다.

냉각수 수온계가 장시간 적색 눈금을 가리키면 엔진이 과열되어 엔진 출력이 떨어지고 노킹(Knocking) 현상이 발생합니다.

알아두기

노킹(Knocking) 현상은 작은 망치로 엔진의 실린더 벽을 빠르게 두드리는 듯한 소리가 나는 현상입니다.

엔진 과열이 발생하면 다음과 같이 조치하십시오.

1. 비상 경고등을 켜고 도로 가장자리에 안전하게 정차한 후 'P'(주차)로 변속하고 파킹 브레이크를 거십시오.
 2. 에어컨이 켜져 있는 경우, 에어컨을 끄십시오.
 3. 냉각수나 뜨거운 증기가 냉각수 보조 탱크에서 흘러 나오지 않는지 확인하십시오.
 4. 냉각수나 뜨거운 증기가 흘러 나오지 않으면, 엔진에 시동이 걸린 상태에서 엔진 후드를 열고 엔진 내부에 통풍이 잘 되도록 하여 엔진을 식하십시오.
- 냉각수나 뜨거운 증기가 흘러 나오면, 엔진을 정지시키고 당사 직영 하이테크센터나 블루핸즈에 연락하십시오.
 - 엔진에 시동이 걸릴 때 수온계가 떨어지지 않으면 엔진을 정지시키고 엔진이 냉각될 때까지 충분히 기다리십시오.



5. 엔진이 충분히 냉각되면 엔진 냉각수의 양 및 누수 여부를 점검하고, 라디에이터 호스 연결 부위, 히터 호스 연결 부위, 워터 펌프 등에 누수가 없으면 냉각수를 보충하십시오.

- 냉각수가 누수되었거나, 냉각 팬이 회전하지 않거나, 워터 펌프 구동 벨트가 손상되는 등의 이상이 발견되면 운전을 중단하고 당사 직영 하이테크센터나 블루핸즈에서 점검을 받으십시오.
- 냉각수는 부동액과 물을 적정 비율로 혼합하여 사용하십시오. 부동액의 비율이 너무 높거나 낮으면 냉각 성능이 떨어져 엔진이 과열될 수 있습니다. 자세한 내용은 9장 '냉각수 점검'을 참고하십시오.
- 엔진 오버 히트가 자주 있으면 냉각 장치 전체를 점검 정비하십시오.

주의

- 냉각수 부족으로 엔진이 과열되었을 때 급하게 차가운 냉각수를 넣으면 엔진에 균열이 생길 수 있으므로 천천히 조금씩 보충하십시오.
- 오버히트가 발생하면 차를 안전하게 정차한 후에 냉각 팬이 멈출 때까지 엔진 시동을 끄지 마십시오. 수온이 급상승하여 엔진이 고착될 수 있습니다.
- 냉각 팬이 회전하지 않으면 시동을 끄십시오.

경고

- 후드를 열 때 뜨거운 수증기나 물이 뿜어져 나오거나 후드가 뜨거울 수 있으므로 주의하십시오.
-  엔진 작동 중 손이나 옷이 냉각팬이나 구동 벨트에 닿지 않도록 주의하십시오.
-  엔진과 라디에이터가 뜨거울 때는 냉각수 캡 및 히터 호스 커넥터 캡을 분리하지 마십시오. 엔진과 라디에이터가 과열되었을 때 냉각수 캡을 열면 냉각수가 분출되어 화상을 입을 수 있습니다.

타이어 공기압 경보 시스템 (TPMS)

타이어 공기압 경보 시스템 (TPMS)은 각 휠에 장착되어 있는 센서를 통해 일정 기준 이하로 타이어의 공기압이 떨어지면 운전자에게 알려주는 장치입니다.

i 알아두기

TPMS는 Tire Pressure Monitoring System의 약자입니다.

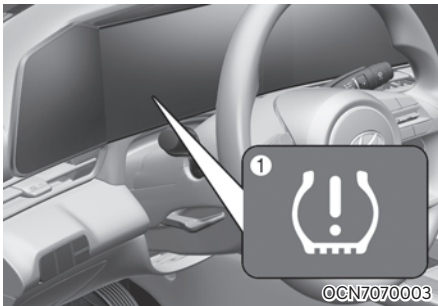
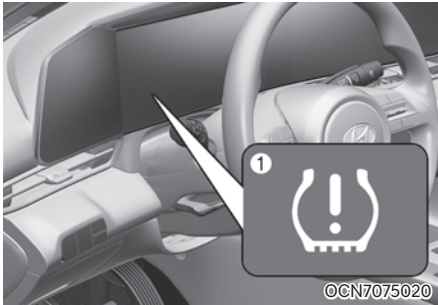

1. 저압 타이어 경고등(켜짐)/
TPMS 경고등(깜빡인 후 켜짐)
2. 개별 저압 타이어 위치 및 공기압 표시

■ 타이어 공기압 확인



- 클러스터 표시창을 통해서 개별 타이어 공기압을 확인할 수 있습니다.
- 차량 출발 후 1~2분이 지나면 타이어 공기압을 확인할 수 있습니다.
타이어 공기압을 확인할 수 없는 상태에서는 클러스터 표시창에 '주행 후 표시됩니다'가 표시됩니다. 1~2분간 주행한 후에 타이어 공기압을 확인하십시오.
- 클러스터 표시창에 표시되는 공기압은 압력 계지로 측정된 공기압과 차이가 날 수 있습니다.
- 차량에 적용된 사양에 따라 클러스터 또는 내비게이션 화면 설정 메뉴에서 타이어 공기압 단위를 변경할 수 있습니다.
- psi, kPa, bar

■ 저압 타이어를 감지



공기압이 현저하게 낮아진 타이어를 감지하였을 때 클러스터 표시창에 저압 타이어 경고등(!)과 개별 저압 타이어 위치 및 공기압 표시가 표현됩니다. 저압 타이어 위치 및 공기압 표시는 해당 저압 타이어 위치 및 공기압을 알려줍니다.

경고등(!)이 켜지면 즉시 속도를 낮추고, 급커브는 자제하십시오.

당사 직영 하이테크센터나 블루핸즈에서 타이어 상태를 점검한 후 추천 공기압에 맞도록 공기압을 조절하십시오.

당사 직영 하이테크센터나 블루핸즈가 너무 멀리 있는 경우 타이어 응급 처치 키트(TMK)를 사용하여 공기압을 조절하십시오.

추천 공기압은 1장 '타이어 및 휠'을 참고하십시오.

⚠ 주의

- 타이어 공기압을 조절할 때에는 주행을 마친 후 3시간 이상 지난 상태 또는 1.6 km 이내로 주행한 상태에서 하십시오.
- 적정 공기압으로 맞춰 놓아도 날씨가 추워지면 저압 타이어 경고등이 켜질 수 있습니다. 이는 온도에 비례하여 공기압이 낮아지는 것이므로 TPMS 기능에 이상이 있는 것은 아닙니다. 타이어 상태를 점검한 후에 추천 공기압에 맞도록 조절하십시오.
- 외기 온도가 급격히 올라가거나 내려가는 상태에서 주행할 경우, 타이어 공기압을 사전에 체크하여 추천 공기압에 맞게 조절한 후 운전하십시오.
- 추천 공기압이 유지될 수 있도록 정기적으로 타이어를 점검하십시오.

⚠ 경고

- 타이어 공기압 경고 시스템에만 의존하지 말고 안전한 주행을 위해 정기적으로 타이어 공기압을 점검하십시오.
- 저압 타이어로 계속 주행하면 타이어가 과열되어 파손될 수 있습니다. 또한 타이어 수명, 차량 조작성, 브레이크 제동력, 연비가 떨어지며, 차체를 불안정하게 할 수 있습니다. 반드시 당사 직영 하이테크센터나 블루핸즈에 의뢰하여 적정 공기압을 유지하십시오.

■ 타이어 공기압 경보 시스템 이상

타이어 공기압 경보 시스템에 이상이 있을 경우 클러스터에 TPMS 경고등(!)이 깜빡인 후 켜집니다. 한 개 이상의 타이어에서 저압이 감지되어 표시된 상태에서 시스템이 고장 났을 경우도 경고등이 깜빡인 후 켜지고 저압 타이어 위치 표시가 사라집니다.

즉시 당사 직영 하이테크센터나 블루핸즈에서 점검을 받으십시오.

주의

- 타이어 공기압 경보 시스템의 정상적인 작동을 방해하는 경찰서, 관공서, 방송국, 군부대, 송신탑 근처를 주행할 경우 TPMS 경고등이 켜질 수 있습니다.
- 스노우 체인이 차량에 장착되었을 때에도 타이어 공기압 경보 시스템의 정상적인 작동을 방해하여 TPMS 경고등이 일정 시간 깜빡인 후 켜질 수 있습니다.
- 차량에 별도 구매한 전장품(노트북, 휴대폰, 충전기, 오디오/내비게이션, 원격 시동장치, 무선 통신 장치 등)을 장착, 사용할 경우 TPMS 경고등이 일정 시간 깜빡인 후 켜질 수 있습니다.
- 타이어 공기압 감지 센서에 이상이 있을 때 타이어 공기압 경보 시스템을 장착한 다른 차량 가까이 주행하면 일시적으로 TPMS 경고등이 켜지지 않을 수 있습니다.
- 실런트(봉합제)를 사용하여 펑크 난 타이어를 수리했을 경우, 타이어 공기압 감지 센서와 휠에 묻은 실런트(봉합제)를 제거해야 합니다. 실런트(봉합제)를 제거하지 않으면 TPMS 경고등이 켜질 수 있습니다. 당사 직영 하이테크센터나 블루핸즈에서 점검 및 정비를 받으십시오.

■ 타이어를 교체할 경우

각 타이어 휠에는 타이어 공기압 감지 센서가 장착되어 있습니다.

당사 직영 하이테크센터나 블루핸즈에 의뢰하여 타이어 공기압 감지 센서가 장착된 타이어 휠로 교체하십시오.

타이어 공기압 감지 센서가 장착된 타이어로 교체 후 몇 분간 운전하면 TPMS 경고등은 꺼집니다. 계속해서 TPMS 경고등이 꺼지지 않으면 당사 직영 하이테크센터나 블루핸즈에서 점검을 받으십시오.

주의

- 못이나 도로 파편으로 인한 갑작스러운 타이어 손상은 타이어 공기압 경보 시스템으로 감지되지 않습니다.
- 타이어 공기압 경보 시스템의 부품을 임의로 조절하거나 교체하지 마십시오. 타이어 공기압 경보 시스템이 정상적으로 작동하지 않을 수 있습니다.
- 저압 타이어를 정확히 감지하기 위해서는 각 타이어 휠에 타이어 공기압 감지 센서가 장착되어야 합니다. 센서가 예비 타이어 또는 다른 곳에 장착되면 경고등이 켜질 수 있습니다.
- 타이어를 교체할 때 타이어 공기압 감지 센서가 분실 또는 손상되지 않도록 주의하십시오.

경고

- 외부요인으로 인한 갑작스러운 타이어 손상은 즉시 감지되지 않습니다. 차체가 불안정하면 곧바로 가속 페달에서 발을 떼고 천천히 안전한 장소로 이동하여 차량을 점검하십시오.
- 타이어 공기압 경보 시스템의 작동을 방해하는 어떤 개조, 변형도 하지 마십시오.
- 시중에서 판매하는 휠에는 타이어 공기압 감지 센서가 없습니다. 안전을 위해 타이어 공기압 감지 센서가 장착된 품질과 성능을 만족하는 휠을 사용하십시오. 순정부품은 품질과 성능을 당사가 보증하는 부품입니다.

타이어 펑크 시 조치방법

■ 타이어 응급 처치 키트 (TMK)



- (1) 컴프레서
- (2) 실런트(봉합제)

이 설명서의 내용을 충분히 숙지한 후에 타이어 응급 처치 키트(TMK)를 사용하십시오.

주행 중 타이어에 펑크가 나면 타이어 응급 처치 키트를 이용하여 수리한 후 당사 직영 하이테크센터나 블루핸즈에서 점검을 받으십시오.

못이나 날카로운 물체로 인한 트레드부 펑크로 타이어 공기압이 충분하지 않은 경우에만 타이어 응급 처치 키트를 사용하십시오.

i 알아두기

TMK는 Tire Mobility Kit의 약자입니다.

! 주의

- 타이어 응급 처치 키트(TMK)를 사용하여 타이어를 적절히 봉합한 후 80 km/h 이하 속도로 200 km 이내의 당사 직영 하이테크센터나 블루핸즈에서 타이어를 교체하십시오.
- 타이어 응급 처치 키트(TMK)를 사용하여 타이어를 수리한 상태에서는 비정상적이고 갑작스러운 운전은 반드시 피하십시오. 특히 무거운 짐이 있거나 트레일러를 사용할 경우 더욱 안전에 유의하십시오.

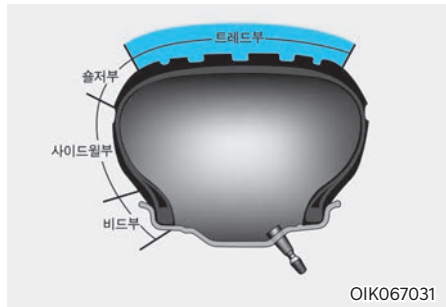

트레드부 : 타이어가 노면과 접촉하는 두꺼운 고무층 부분

! 경고

타이어 응급 처치 키트로는 트레드부만 봉합할 수 있습니다.

타이어가 심각하게 손상되거나 타이어 측면이 손상된 경우에는 타이어 응급 처치 키트를 사용하지 말고 당사 직영 하이테크센터나 블루핸즈에서 점검 및 정비를 받으십시오.

심각한 손상이나 측면 손상에 타이어 응급 처치 키트를 사용할 경우 심각한 사고가 날 수 있습니다.

타이어 응급 처치 키트 장치 구성

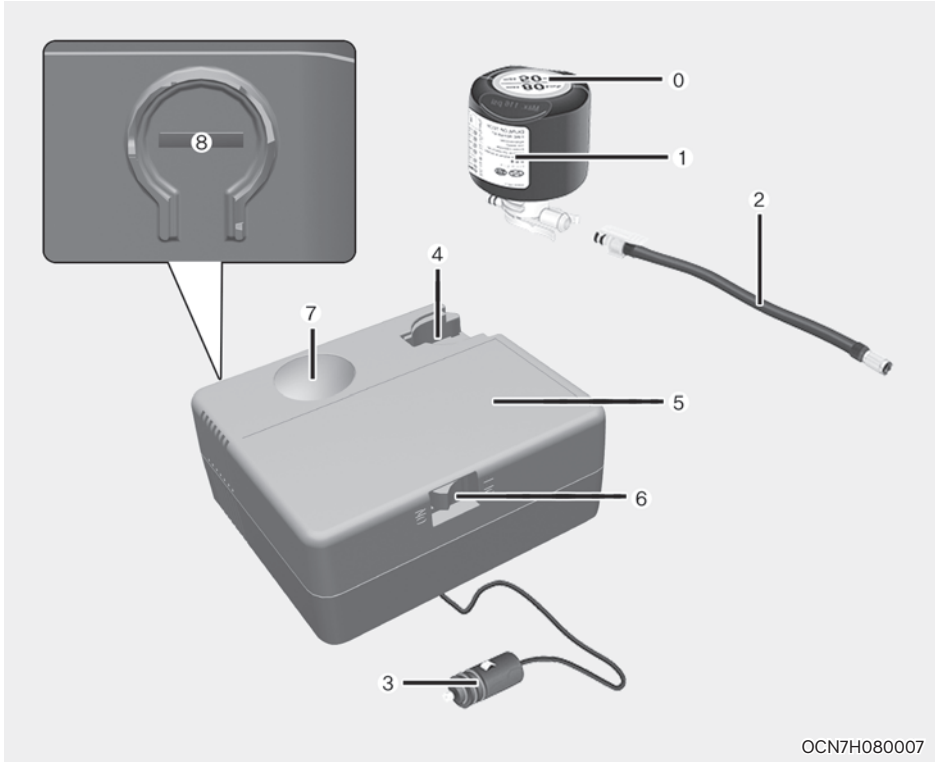

OCN7H080007

- | | |
|------------------------|------------------|
| 0. 속도제한 표시 라벨 | 5. 컴프레서 |
| 1. 실린트(봉합제) 및 실린트 용기 | 6. ON/OFF 전원 스위치 |
| 2. 실린트 주입 호스 | 7. 타이어 압력 게이지 |
| 3. 다용도 소켓 연결 커넥터 및 케이블 | 8. 타이어 압력 조절 버튼 |
| 4. 실린트 용기 장착부 | |

i **알아두기**

커넥터와 케이블, 연결호스는 컴프레서 안에 들어 있습니다.

타이어 응급 처치 키트(TMK) 사용법

⚠ 주의



©CN7075006

타이어 응급 처치 키트를 사용하기 전에 실런트(봉합제) 용기에 부착되어 있는 설명서를 주의 깊게 읽으십시오. 실런트(봉합제) 용기의 속도 제한 표시 라벨을 떼어 내어 잘 보이는 장소에 부착하여 운전하는 동안 속도를 지켜주십시오.

타이어 공기압만 조절할 경우 8장의 '타이어 공기압 조절 시 사용법' 을 따르십시오.

아래의 사용 방법을 엄격히 따르십시오.



OIGH079021

1. 실런트(봉합제) 용기를 흔드십시오.

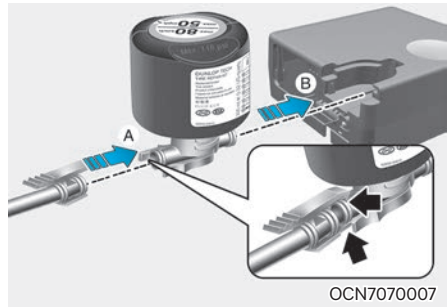

OCN7070007

2. 주입 호스(A)를 실런트 용기에 연결하여 고정하십시오.
3. 실런트 용기를 컴프레서(B) 연결부위에 연결 후 고정하십시오.

⚠ 경고

- 어린이 손에 닿지 않도록 보관하십시오.
- 눈에 들어가거나 먹지 않도록 주의하십시오.

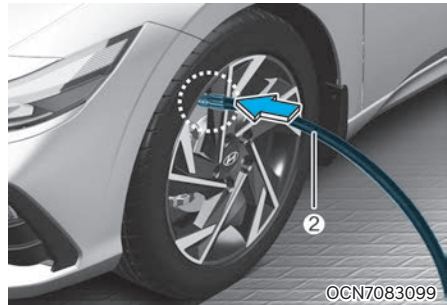

OCN7083099

4. 손상된 타이어의 휠 공기 주입구 캡을 풀어 주입 호스(2)를 휠 공기 주입구에 연결하여 고정하십시오.
5. 컴프레서 전원이 꺼져 있는지 확인하십시오.

⚠ 경고

밸브가 완전히 연결되지 않은 상태에서 실런트(봉합제) 주입 시 역류되어 밸브가 막힐 수 있습니다.

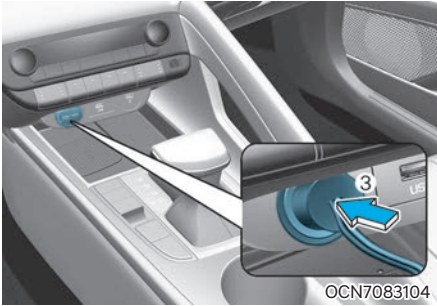

OCN7083104

6. 다용도 소켓 연결 커넥터 및 케이블(3)을 차량의 다용도 소켓에 연결하십시오.
7. 차량 시동을 거십시오.
8. 컴프레서를 켜고 적정 타이어 공기압이 될 때까지 5~7분간 실런트(봉합제)를 주입하십시오.
 - 적정 타이어 공기압은 1장 내 '타이어 및 휠'이나 운전석 B 필라에 부착된 '타이어 표준 공기압 라벨'을 참고하십시오.
 - 타이어 공기압은 나중에 다시 확인하여 재조정하십시오.

경고

타이어 공기압이 29 psi(200 kPa) 이하일 경우 차량을 주행하지 마십시오.

9. 컴프레서를 끄십시오.
10. 실런트(봉합제) 주입 호스를 타이어 밸브에서 분리하십시오.

사용 후 타이어 응급 처치 키트는 용기와 컴프레서가 조립된 상태로 차량 내 제자리에 두십시오.

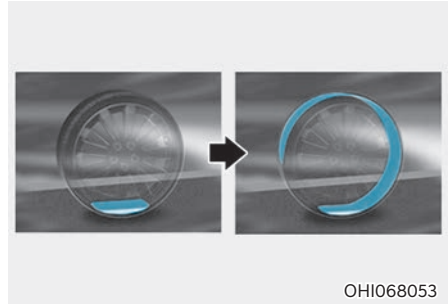

OHI068053

11. 타이어에 실런트(봉합제)가 평평하게 분배되기 위해 실런트(봉합제) 주입 후 즉시 주행 속도를 20 km/h 이상으로 주행거리 7~10 km 또는 10분 정도 주행하십시오.
실런트(봉합제)를 타이어에 주입한 후 주행하면 타이어 내부에 실런트(봉합제)가 도포되고 주행 중 진동 및 미세한 타이어 발열에 의해 펑크 부위를 막아 타이어 공기압이 유지됩니다.

주의

실런트(봉합제)를 사용하여 펑크 난 타이어를 수리한 경우, 안전을 위해 80 km/h 이하로 주행하십시오.

주행 중에 이상 진동 또는 소음이 발생하거나 주행감이 거칠게 느껴지는 경우, 속도를 줄이고 안전한 곳에 주차한 후 견인하여 당사 직영 하이테크센터나 블루핸즈에서 점검 및 정비를 받으십시오.

12. 차량을 안전한 장소에 주차하십시오.

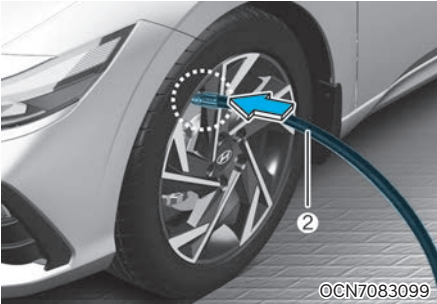

13. 주입 호스(2)를 타이어 밸브에 바로 연결하십시오.

14. 다용도 소켓 연결 커넥터 및 케이블을 차량의 다용도 소켓에 연결하십시오.

15. 시동 'ON' 상태에서 다음과 같은 방법으로 타이어 공기압을 적정 공기압으로 조절하십시오.

- 타이어 공기압을 높이려면, 컴프레서를 켜고 공기압을 적정 공기압으로 조절하십시오.
- 타이어 공기압을 낮추려면, 컴프레서의 타이어 압력 조절 버튼(8)을 눌러 적정 공기압으로 조절하십시오.
- 현재의 타이어 공기압을 알아보려면, 컴프레서를 끄십시오.
- 적정 타이어 공기압은 1장 내 '타이어 및 휠'이나 운전석 B 필라에 부착된 '타이어 표준 공기압 라벨'을 참고하십시오.

주의

컴프레서를 10분 이상 작동하지 마십시오. 과열되거나 손상될 수 있습니다.

주의

공기압이 일정하게 유지되지 않는 경우, 다시 한번 20 km/h 이상의 속도로 7~10 km 또는 10분 정도 주행하십시오. 이후 다시 타이어 압력 조절 과정을 수행하십시오.

4 mm 이상의 타이어 손상은 타이어 응급 처치 키트(TMK)로 수리하지 말고 당사 직영 하이테크센터나 블루핸즈에서 점검 및 정비 받으십시오.

경고

적정 타이어 공기압이 유지되지 않는 경우 주행을 멈추고 견인하여 당사 직영 하이테크센터나 블루핸즈에서 점검 및 정비를 받으십시오.

적정 타이어 공기압은 1장 내 '타이어 및 휠'이나 운전석 B 필라에 부착된 '타이어 표준 공기압 라벨'을 참고하십시오.

타이어 응급 처치 키트의 안전한 사용법

- 도로를 피해 안전한 곳에서 타이어 응급 처치 키트를 사용하십시오. 도로 안전을 위해 다른 사람이 알 수 있도록 고장 자동차 정지 표지판(안전삼각대)을 설치하십시오.
- 견고하고 평탄한 곳에서 주차 브레이크를 걸어 차량이 움직이지 않도록 한 후 타이어 응급 처치 키트를 사용하십시오.
- 지정된 차량에만 타이어 응급 처치 키트를 사용하십시오. 자전거나 오토바이, 다른 타입의 타이어에는 사용하지 마십시오.
- 못이나 나사와 같은 날카로운 물질이 타이어에 박혔을 경우 임의로 제거하지 말고 그대로 둔 상태로 당사 직영 하이테크센터나 블루핸즈에서 점검 및 정비를 받으십시오. 임의로 제거하려다 타이어 안으로 이물질이 들어갈 수 있습니다.
- 실런트(봉합제) 위의 설명서를 숙지한 후에 타이어 응급 처치 키트(TMK)를 사용하십시오.
- 시동이 걸린 상태에서 컴프레서를 사용하십시오. 그렇지 않으면 차량 배터리가 방전될 수 있습니다.
- 타이어 응급 처치 키트(TMK)로 타이어를 수리한 후 타이어 응급 처치 키트(TMK)를 버려 두고 떠나지 마십시오.
- 컴프레서를 10분 이상 작동하지 마십시오. 과열되거나 손상될 수 있습니다.
- 주변 기온이 -30 °C 이하일 때는 사용하지 마십시오.
- 유효기간이 지난 실런트(봉합제)는 사용하지 마십시오. 새 실런트(봉합제)를 구매해 사용하십시오.
- 어린이의 손이 닿지 않는 곳에 보관하십시오.

⚠ 경고

- 실런트(봉합제)가 피부에 묻으면, 다량의 물로 씻고 지속적인 자극이 있을 경우 의사의 진찰을 받으십시오.
- 실런트(봉합제)가 눈에 들어갔을 경우, 눈꺼풀을 들어 올려 다량의 물로 최소 15분 이상 씻고, 자극이 지속되면 의사의 진찰을 받으십시오.
- 실런트(봉합제)를 마셨을 경우, 입을 씻어내고 다량의 물을 먹으십시오. 단, 의식이 없는 환자에게는 먹을 것을 주지 말고, 즉시 의사의 진찰을 받으도록 하십시오.
- 실런트(봉합제)에 장시간 노출될 경우, 신장 등 신체 조직이 손상될 수 있습니다.

타이어 공기압 조절 시 사용법

1. 차량을 안전한 장소에 주차하십시오.

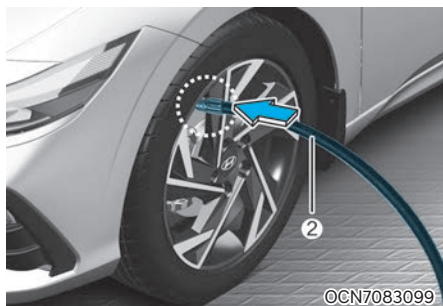

2. 주입 호스(2)를 타이어 밸브에 바로 연결하십시오.
3. 다용도 소켓 연결 커넥터 및 케이블을 차량의 다용도 소켓에 연결하십시오.
4. 시동 'ON' 상태에서 다음과 같은 방법으로 타이어 공기압을 적정 공기압으로 조절하십시오.
 - 타이어 공기압을 높이려면, 컴프레서를 켜고 공기압을 적정 공기압으로 조절하십시오.
 - 타이어 공기압을 낮추려면, 컴프레서의 타이어 압력 조절 버튼(8)을 눌러 적정 공기압으로 조절하십시오.
 - 현재의 타이어 공기압을 알아보려면, 컴프레서를 끄십시오.
 - 적정 타이어 공기압은 1장 내 '타이어 및 휠'이나 운전석 B 필라에 부착된 '타이어 표준 공기압 라벨'을 참고하십시오.

⚠ 주의

타이어 공기압만 조절할 경우에는 실런트는 사용하지 마십시오.

⚠ 주의

- 품질이나 성능이 부적합한 타이어 응급 처치 키트(실런트(봉합제)포함)를 사용하지 마십시오. 품질이나 성능이 부적합한 실런트(봉합제)가 타이어 공기압 감지센서 고장을 유발할 수 있습니다. 순정부품 실런트(봉합제)는 품질과 성능을 당사가 보증하는 부품입니다.
- 타이어 응급 처치 키트(TMK)를 사용하여 펑크 난 타이어를 수리한 후, 타이어 공기압 센서와 휠에 묻은 실런트(봉합제)를 신속히 제거하십시오. 타이어 공기압 센서와 휠에 실런트(봉합제)가 묻어 있으면 TPMS 경고등이 켜질 수 있습니다. TPMS 경고등이 켜지는 경우 당사 직영 하이테크센터나 블루핸즈에서 점검 및 정비를 받으십시오.
- 타이어 및 휠을 수리한 후에 재장착할 때 휠 너트는 11~13 kgf.m 토크로 체결하십시오.
- 실런트 용기와 주입 호스는 재사용할 수 없습니다. 한번 사용 후에는 구매하여 사용하십시오.

실런트(봉합제)와 예비 부품은 모비스에서 구매할 수 있습니다.

남은 실런트(봉합제)는 하이테크센터에 요청하여 폐기하고, 빈 실런트(봉합제) 용기는 가정에서 폐기물로 배출하십시오.

차량 견인

■ 견인 트럭으로 견인 시

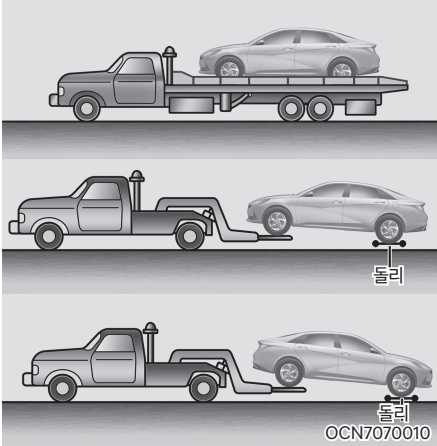

견인이 필요한 경우 되도록 당사 직영 하이테크센터나 블루핸즈, 또는 견인 전문 업체를 이용하십시오.
이 차량을 견인하는 가장 좋은 방법은 차량 전체를 들어 올려 견인 차량에 싣는 상차 견인입니다. 상차 견인을 할 수 없는 경우에는 앞바퀴 또는 뒷바퀴를 지그에 올리고 나머지 바퀴를 지면에 닿지 않도록 돌리를 사용하여 견인하십시오.

이륜구동 차량

이륜구동 차량은 다음과 같은 방법으로 견인할 수 있습니다.

- 상차 견인
- 앞바퀴를 구속한 상태에서 차량 기어를 'N'(중립) 상태로 두고 주차 브레이크를 풀어 뒷바퀴를 땅에 대고 견인

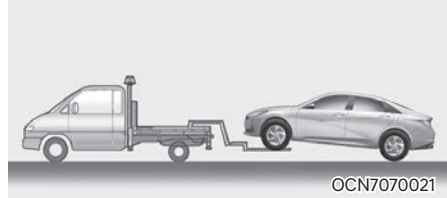

- 앞바퀴가 지면에 닿은 채로 견인하지 마십시오.

측면 에어백 장착 차량

차량 견인 시 반드시 시동을 끄십시오.

시동 'ON' 상태에서 차량이 기울어지면 차량이 전복된 것으로 감지하여 측면 에어백이 전개될 수 있습니다.

⚠ 주의



- 서스펜션 구속 방식으로 견인하지 마십시오. 범퍼 및 하부 부품이 손상될 수 있습니다.
- 앞바퀴가 지면에 닿은 상태로 차량 뒷부분을 들어올려 견인하지 마십시오. 변속 장치가 손상될 수 있습니다.
- 자동변속기/IVT 변속기 적용 차량은 사륜이 지면에 닿은 상태로 견인하지 마십시오. 변속 장치가 손상될 수 있습니다. 특히 캠핑카나 일반 자동차 뒤에 차량을 연결하여 견인하지 마십시오.

■ 탈부착 견인 후크



되도록 당사 직영 하이테크센터나 견인 전문 업체의 견인 트럭을 사용해 견인하십시오.

견인 트럭 사용이 어려운 경우, 매뉴얼의 내용을 준수하여 견인 후크를 사용해 견인하십시오. 매뉴얼 내용을 준수하지 않으면 차량 부품이 파손될 수 있습니다.

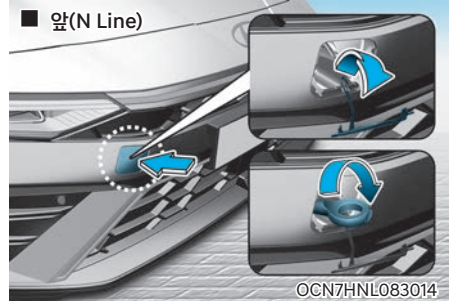
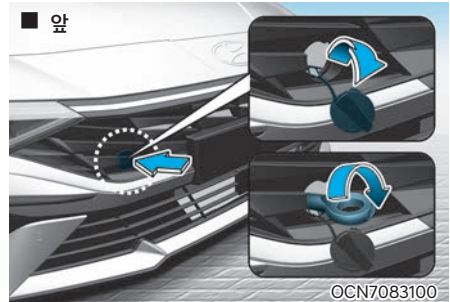

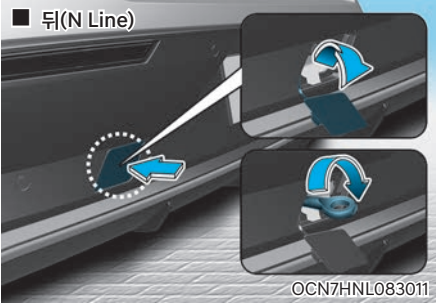
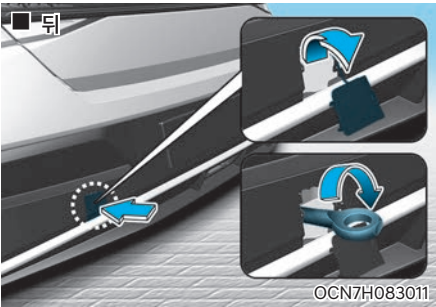

1. 타이어 응급 처치 키트(TMK)에서 견인 후크를 꺼내십시오.
2. 범퍼의 홀 커버를 눌러 홀 커버를 분리하십시오.
3. 견인 후크를 홀에 넣어 오른쪽으로 끝까지 돌려 체결하십시오.
분리할 때는 체결할 때의 역순으로 분리하십시오.

⚠ 주의

견인 후크를 정확히 체결하지 않으면 차체가 손상되거나 관련 부품이 변형될 수 있습니다.

⚠ 경고

견인 후크를 정확히 체결하십시오. 견인 시 견인력에 의해 견인 후크 등이 튕겨 나가면 심각한 상처를 입거나 사고가 날 수 있습니다.

■ 일반 차량으로 견인 시

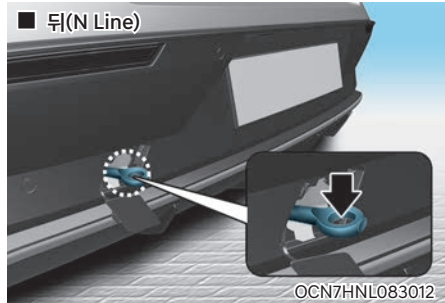
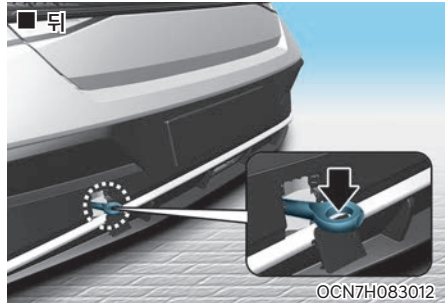
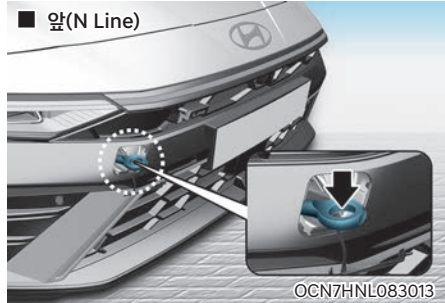
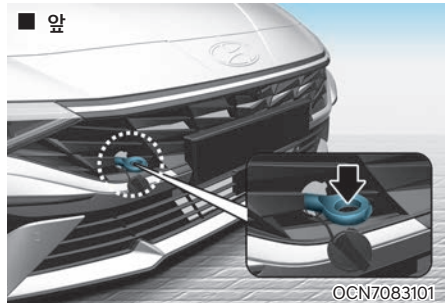

- 견인 후크에 로프를 확실히 고정시키십시오.
 - 로프의 길이는 5 m 이내로 하고 로프를 식별할 수 있도록 중앙에 약 30 cm 너비의 흰색 천을 묶으십시오.

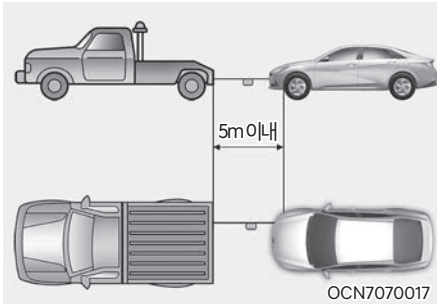

- 기어를 'N'(중립)으로 변속하고, 스티어링 휠이 잠기지 않도록 시동을 'ACC' 상태로 두십시오.
- 주차 브레이크를 해제하십시오.
- 견인할 때 견인 차량의 운전자와 연락하면서 스티어링 휠을 잡고 견인 차량과 같은 방향으로 조향하십시오.

⚠ 주의

- 출발 및 주행 시 견인 로프 또는 체인을 팽팽하게 유지한 상태로 서서히 가속하거나 감속하십시오. 그렇지 않으면 견인 후크 또는 차량이 파손될 수 있습니다.
- 견인 중에는 로프가 느슨해지지 않도록 하고, 강한 충격이나 횡방향 힘이 가해지지 않도록 주의하십시오.
- 로프나 체인은 반드시 견인 후크에 연결하십시오. 차량의 다른 부분에 연결하면 차체가 손상되거나 변형될 수 있습니다.

⚠ 경고

- 견인 후크는 짧은 거리를 일시적으로 견인할 때 사용하는 것이므로 상시 견인 용도로 사용하지 마십시오. 의도된 것 이외의 용도로 사용할 경우 사고가 날 수 있습니다.
- 견인할 때는 비상용 견인 후크와 견인 로프 또는 체인에 과도한 하중을 줄 수 있는 갑작스러운 출발이나 난폭한 운전을 피하고 주의를 기울여 운전하십시오. 견인 고리, 견인 로프 또는 체인이 파손되면 심각한 상처를 입거나 차량이 손상될 수 있습니다.
- 조향 및 브레이크 조작을 위해 피견인 차량에도 운전자가 반드시 탑승해야 합니다. 단, 운전자 이외의 인원은 탑승하지 마십시오.

i 알아두기

견인 시 유의 사항

- 바퀴가 진흙, 모래 또는 도랑 등 차량 자체의 힘으로 빠져나올 수 없는 상태에 있을 때 절대 임의로 견인하지 마십시오.
- 견인하는 차량보다 무거운 차량의 견인은 피하십시오.
- 브레이크 제동 성능이 평소보다 나빠지므로 제동 시에는 브레이크 페달을 평소보다 힘껏 밟으십시오.
- 파워 스티어링 휠 장착 차량은 파워 스티어링 휠 장치가 작동되지 않게 되어 스티어링 휠 조작이 매우 무거워지므로 평소보다 스티어링 휠을 강하게 조작하십시오.
- 긴 경사 길을 내려올 때는 브레이크가 과열되어 제동 성능이 떨어질 우려가 있으므로 자주 차량을 정지시켜 브레이크를 식히십시오.
- 자동변속기/IVT 변속기 차량은 위급 시 짧은 거리(견인속도: 15 km/h 이내, 견인거리 1.5 km 이내)를 제외하고는 일반 차량으로의 견인을 하지 마십시오.
변속기가 파손될 수 있습니다.

주의

자동 변속기/IVT 변속기 오일이 누유가 없을 때만 일반 차량으로의 견인이 가능합니다. 오일 누유가 있는 상태에서 일반 차량으로 견인하면 변속기가 파손될 수 있습니다.

경고

- 견인이 잘 이루어지지 않는다면 무리하게 견인을 계속하려고 하지 마시고 당사 직영 하이테크센터나 블루핸즈 또는 견인 전문 업체를 이용하십시오.
- 가능한 차량 앞쪽으로 똑바로 향하여 견인하십시오.
- 견인할 때 차량으로부터 멀리 떨어져 계십시오.
- 바퀴가 진흙, 모래 또는 차량 자체의 힘으로는 빠져나올 수 없는 상태에 있을 때 비상 견인 고리를 이용하여 차량을 견인하고자 할 경우 견인 고리에 과도한 하중이 가해져 견인 고리, 로프 또는 체인이 파손되어 심각한 차량 손상이나 부상이 날 수 있습니다. 당사 직영 하이테크센터나 블루핸즈 또는 견인 전문 업체에 의뢰하십시오.

사고 및 차량 화재 시 응급조치

■ 사고 또는 고장 시 행동요령

사고·고장 발생 시 안전을 고려하여 다음 조치를 취하십시오.

1. 신속히 비상 경고등을 켜고 차량은 갓길로 이동하십시오.
2. 차량 뒤에 안전삼각대를 설치하십시오.
3. 운전자와 탑승자는 가드레일 밖 등 안전지대로 대피하십시오.
4. 경찰서(112), 소방서(119) 또는 한국도로공사(1588-2504)로 연락하여 도움을 받으십시오.

경고

사고가 발생했을 때는 사고 차량에서 연료가 유출될 수 있습니다. 연료가 유출된 경우 인화, 폭발 등을 방지하기 위해 엔진을 정지시키고 담뱃불 등의 화기를 멀리하십시오.

■ 차량 화재 시

즉시 안전한 장소에 정차하여 시동을 끄고 소화기 등으로 진화하십시오.

진화 등의 응급 조치를 할 수 없는 상황인 경우, 사람들의 접근을 막고 소방서 및 경찰서에 연락하여 필요한 조치를 취하십시오.



화재 발생 시 신속한 조치를 취할 수 있도록 평상시에 소화기 보관 위치(화물칸 수납함) 및 사용법을 숙지하십시오. 소화기가 최적의 성능을 발휘할 수 있도록 관리 요령에 따라 정기적으로 점검하십시오. 소화기 관리 요령 및 주의 사항은 소화기에 부착된 안내문을 참고하십시오.

소화기 사용법

1. 소화기의 안전핀을 뽑으십시오.
2. 바람이 부는 방향을 등지고 서십시오.
3. 레버를 움켜쥐면서 불이 난 곳을 향해 빗자루로 쓸 듯이 방사하십시오.

■ LPG 차량 화재 시 응급조치 ☞ 사양 적용시

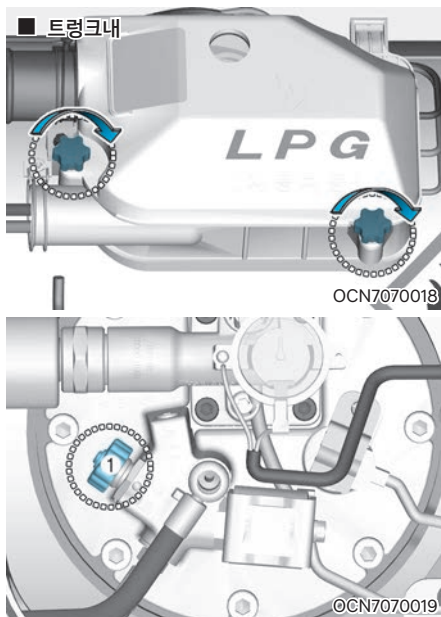

1. 승객을 대피시키고 트렁크 내에 있는 LPG 탱크 상부 볼트를 반시계 방향으로 돌려 커버 탈거 후 LPG 액 출구 밸브(1)를 잠그십시오.
2. LPG에 불이 붙었을 때는 소화기를 이용하여 불을 끄십시오.
 - 분말 소화기
 - 탄산가스 소화기
 - 하론 소화기

이상의 응급조치를 하지 못할 상황이라면 사람들의 접근을 막고 경찰서나 소방서에 연락하여 필요한 조치를 취하십시오.

폭설 시 행동요령

- 라디오를 켜서 관련 방송을 청취하고, 필요하면 고속도로 안내 전화(1588-2504)의 안내를 받으십시오.
- 커브길, 고갯길, 교량 등에서는 감속하십시오.
- 차량을 방치하거나 갓길에 주차하지 마십시오. 제설 작업에 지장을 줄 수 있습니다.
- 부득이하게 차량을 비워야 할 때는 반드시 연락처를 남겨 두십시오.
- 차량 간 안전거리를 확보하고 브레이크 사용을 자제하십시오.
- 수시로 차량 주변의 눈을 치워 배기관(머플러)이 막히지 않도록 하십시오.

i **알아두기**

고속도로 콜센터 전화 및 권역별 라디오 주파수 안내

- 고속도로 안내전화: 1588-2504
- 재난 시 라디오 주파수

구 분		서 울	대 전	대 구	부 산	광 주	군 산	원 주	강 릉
KBS	표준	97.3	94.7	101.3	103.7	90.5	96.9	97.1	98.9
MBC	F4U	91.9	97.5	95.3	88.9	91.5	99.1	98.9	94.3
	표준FM	95.9	92.5	96.5	95.9	93.9	94.3	92.7	96.3
SBS (지역민방)		107.7	95.7	99.3	99.9	101.1	90.1	105.1	106.1
교통방송		95.1	102.9	103.9	94.9	97.3	102.5	105.9	105.5

[NSC(국가안전보장회의) 권장 대국민 행동 요령]

9. 정기 점검

- 엔진부의 명칭 9-3
 - Smartstream G 1.6 9-3
 - 1.6 LPI 9-3
- 점검 정비 9-4
 - 운전자 의무 준수 사항 9-4
 - 점검 정비 시 주의 사항 9-4
- 일상 점검 9-6
- 정기 점검 9-7
 - 통상 조건 9-7
 - 가혹 조건 9-13
- 엔진 오일 점검 9-14
 - 엔진 오일량 점검 및 보충 9-14
 - 엔진 오일 및 필터 교체 9-15
- 냉각수 점검 9-16
 - 냉각수량 점검 및 보충 9-16
 - 냉각수 교체 9-17
- 브레이크/클러치 액 점검 9-18
 - 브레이크/클러치 액량 점검 및 보충 9-18
- IVT 변속기 오일 점검 9-19
- 자동변속기 오일 점검 9-19
- 와셔액 점검 9-19
 - 와셔액 점검 및 보충 9-19
- 벨트 점검 9-20
 - 구동 벨트 9-20
- 주차 브레이크 점검 9-20
 - 주차 브레이크 작동 상태 점검 9-20
- 연료필터 점검(가솔린 엔진) 9-20
- 에어클러너 점검 9-21
 - 필터의 점검 9-21
 - 필터의 교체 9-21

- 공조 장치용 에어필터 점검 9-22
 - 필터의 점검 9-22
 - 필터의 교체 9-22
- 와이퍼 블레이드 점검 9-23
 - 블레이드의 점검 9-23
 - 와이퍼 블레이드 교체 9-24
- 배터리 점검 9-26
 - 배터리 관리 요령 9-26
 - 배터리 초기화 항목 9-28
- 타이어 및 휠 점검 9-28
 - 타이어 관리 9-28
 - 공기압 관리 9-28
 - 타이어의 위치 교환 9-29
 - 휠 얼라인먼트 및 타이어 밸런스 9-29
 - 타이어의 교체 9-29
 - 휠의 교체 9-30
 - 타이어 측면 표시 9-30
 - 저편평비 타이어 9-31
- 퓨즈의 교체 9-32
 - 실내 퓨즈 9-33
 - 엔진룸 퓨즈박스 9-34
 - 퓨즈/릴레이 라벨 9-36
- 전구의 교체 9-38
 - 전조등, 방향지시등, 차폭등, 주간주행등
전구의 교체 9-39
 - 후미등, 제동등, 방향지시등, 후퇴등 교체 9-40
 - 보조제동등 전구의 교체 9-42
 - 번호판등 전구의 교체 9-43
 - 실내등 전구의 교체 9-43

9. 정기 점검

차체 손질	9-45
외장 손질	9-45
내장 손질	9-48
배출가스 허용기준	9-50
유해 배출가스	9-50
운행차 배출가스 허용기준	9-50
배출가스 저감을 위한 차량관리	9-51
배출가스 제어장치의 관리 및 정비	9-51
점화 플러그	9-51
에어클리너	9-52
촉매 변환 장치	9-52

엔진부의 명칭

■ Smartstream G 1.6

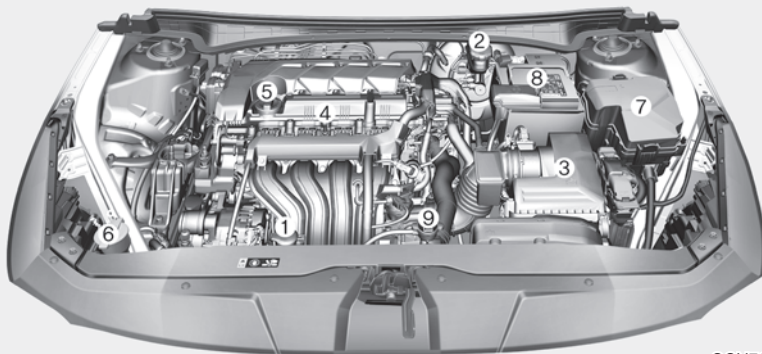

OCN7080001

■ 1.6 LPI

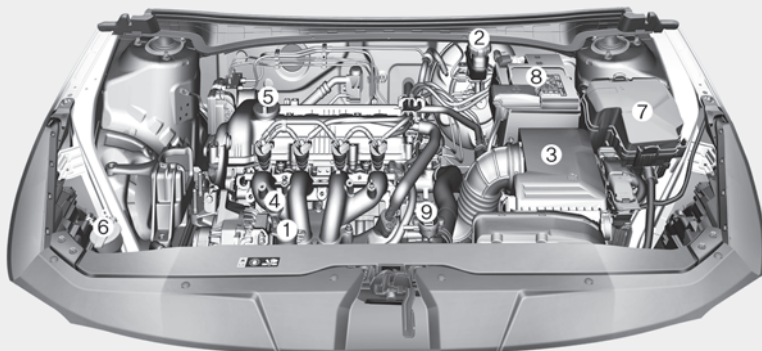

OCN7080039

본 도안은 설명을 위한 샘플로, 엔진 또는 차량에 따라 위치 및 형상이 다를 수 있습니다.

- | | |
|----------------|--------------|
| 1. 냉각수 보조 탱크 | 6. 와셔액 주입구 |
| 2. 브레이크액 | 7. 퓨즈/릴레이 박스 |
| 3. 에어클리너 | 8. 배터리 |
| 4. 엔진 오일 레벨게이지 | 9. 라디에이터 캡 |
| 5. 엔진 오일 주입구 | |

점검 정비

자동차는 시간이 경과하고 주행거리가 증가함에 따라 그 기능이 저하됩니다.

당사에서 추천하는 정기 점검 주기표에 따라 점검 정비 하여 차량의 수명을 연장하고 주행 중의 갑작스런 고장으로 인한 사고의 위험에서 벗어나십시오.
(‘정기 점검 주기표’ 참고)

정비할 때는 품질과 성능이 적합한 부품을 사용하고 당사 하이테크센터나 블루핸즈에서 실시하십시오. 품질이나 성능이 부적합한 부품을 사용하거나 별도의 외부 정비소에서 정비하여 발생하는 클레임은 보증 수리 기간이어도 보증 수리를 받을 수 없습니다. 자세한 사항은 보증서를 참고하십시오.

또한, 자동차 관리법에 따라 자동차 소유자는 자동차 신규 등록일로부터 해당 기간이 경과되면 반드시 점검 및 검사를 받아야 합니다.

■ 운전자 의무 준수 사항

주의

- 잘못된 점검 정비는 고장의 원인이 됩니다. 본 취급 설명서에 기재된 점검 정비 방법은 비교적 운전자가 손쉽게 할 수 있는 항목입니다. 그러나, 보증기간 내라도 운전자의 잘못된 점검 정비로 인한 클레임은 보증수리를 받을 수 없음을 유념하십시오. 기재된 점검 정비 방법이 어렵고 이해되지 않으면 당사 직영 하이테크센터나 블루핸즈에서 점검 정비를 받으십시오.
- 물 또는 왁스 등 액체성 물질로 엔진룸을 청소할 경우 차량의 전기계통에 이상을 초래하여 정상적인 차량 주행이 불가능할 수 있으므로 액체성 물질로 엔진룸을 청소하지 마십시오.

경고

점검 정비를 할 때는 반드시 세심한 주의를 기울여 안전 사고가 일어나지 않도록하십시오.

■ 점검 정비 시 주의 사항

- 경사가 없는 평탄한 장소에서 실시하십시오.
- 시동 'OFF' 또는 'ACC'로 한 후 변속레버를 'P'(주차)에 두고 주차 브레이크를 걸어 두십시오.
- 엔진 시동 상태에서 점검을 해야 할 때가 아니면 반드시 엔진 시동을 끄십시오.
- 점검 정비는 환기가 잘 되는 장소에서 실시하십시오.
- 차량 밑에서 작업할 때는 반드시 리프터를 사용하십시오.
- 배터리의 '-' 단자를 분리하고 점검 정비하십시오.

주의

- 배터리, 점화 케이블, 전기 배선에는 전류가 흐르고 있다는 것에 유념하여 퓨즈, 메인퓨즈가 단선되지 않도록하십시오.
- 엔진 룸 점검 또는 정비 시 엔진 커버 상단 또는 연료 관련 부품 위에 무거운 물건을 올려놓거나 무리한 힘 또는 충격을 가하지 마십시오.
- 연료 계통(연료 라인 및 연료 분사 장치) 정비 시에는 반드시 당사 직영 하이테크센터나 블루핸즈에서 실시하십시오.
- 점검 정비 시 엔진 커버를 임의로 탈거한 상태에서 장시간 주행하지 마십시오.

경고

- 엔진부를 점검할 때는 반드시 엔진을 정지시키고 엔진이 식은 후에 실시하십시오. 그렇지 않으면 화상을 입을 수 있습니다.
- 엔진을 시동시키고 밀폐된 장소에서 점검 정비할 경우 배기가스에 중독될 수 있으니 반드시 환기를 시킵시오.
- 잭으로 차량을 받친 상태에서 차량 밑으로 들어가지 마십시오.
잭으로부터 차량이 미끄러지면 심각한 부상을 초래할 수 있습니다.
- 연료장치나 배터리 근처에서는 불꽃을 멀리하십시오. 화재의 위험이 있습니다.
- 엔진 시동상태에서 작업을 해야 할 경우에는 옷자락, 시계, 반지 등은 제거하여 위험을 사전에 방지하십시오. 구동 벨트, 냉각팬에 손, 옷자락, 머리카락, 공구등이 닿지 않도록하십시오.
- 배터리의 '-' 단자를 연결할 때는 주의하십시오. '-' 단자에 '+' 케이블을 연결하거나 '+' 단자에 '-' 케이블을 연결하지 마십시오. 화재의 위험이 있습니다.
- 엔진룸 점검 시 주변에 화기를 가까이하지 마십시오. 연료와 와셔액, 각종 오일류 증발가스 인화로 화재 위험이 있습니다.
- 배터리, 점화 케이블, 전기 배선을 만질 때는 미리 배터리의 '-' 단자를 분리하십시오. 전류가 흐르고 있어 감전될 수 있습니다.
-  냉각팬이 전기적으로 제어되는 차량은 엔진이 작동하지 않은 상태에서도 냉각팬이 작동할 수 있습니다.
냉각팬의 작동은 심각한 부상의 원인이 될 수 있으므로 엔진 시동 상태에서 점검 정비 해야 하는 예외적인 경우를 제외하고 반드시 시동을 끄십시오.
배터리 '-' 단자를 분리하지 않으면 냉각팬이 작동할 수도 있으니 주의하십시오.

일상 점검

일상 점검이란 자동차를 운전하는 사람이 매일 차량을 운전하기 전에 행하는 점검을 말하며 이는 안전 운전에 필요한 최소한의 점검이고 운전자의 의무이기도 합니다. 반드시 실시하십시오.

점 검 항 목		점 검 내 용
이상 유무 확인		<ul style="list-style-type: none"> 전일 운전 시 이상이 있던 부분은 정상인가
엔진룸을 열고	엔진	<ul style="list-style-type: none"> 시동이 용이하고 연료, 냉각수가 충분한가 누수, 누유는 없는가 구동벨트의 장력은 적당하고 손상된 곳은 없는가
	기타	<ul style="list-style-type: none"> 브레이크액, 와셔액 등은 충분하고 누유는 없는가
차의 외관에서	엔진	<ul style="list-style-type: none"> 배기가스의 색깔은 깨끗하고 유독가스 매연의 배출이 없는가
	완충 스프링	<ul style="list-style-type: none"> 스프링의 연결부위에 손상, 균열이 없는가
	변속기	<ul style="list-style-type: none"> 누유는 없는가
	바퀴	<ul style="list-style-type: none"> 타이어의 공기압은 적당한가 타이어의 이상마모 또는 손상은 없는가 휠너트(또는 볼트)의 조임은 충분하고 손상은 없는가
	램프	<ul style="list-style-type: none"> 깜빡임이 확실하고 파손되지 않았는가
	등록 번호표	<ul style="list-style-type: none"> 번호표가 파손되지 않았는가
운전석에 앉아서	엔진	<ul style="list-style-type: none"> 연료는 충분하고 시동은 용이한가
	스티어링 휠	<ul style="list-style-type: none"> 흔들림, 유동이 없는가 조작이 용이한가
	브레이크	<ul style="list-style-type: none"> 페달의 유격과 잔류간극이 적당한가 브레이크의 작동이 양호한가 주차 브레이크는 정상 작동하는가
	변속기	<ul style="list-style-type: none"> 변속레버의 조작이 용이한가, 심한 진동은 없는가
	실외미러 / 실내미러	<ul style="list-style-type: none"> 비침 상태가 양호한가
	경음기	<ul style="list-style-type: none"> 작동이 양호한가
	와이퍼	<ul style="list-style-type: none"> 작동이 양호하고 와셔액은 충분한가
	각종 계기 및 스위치	<ul style="list-style-type: none"> 작동이 양호한가

정기 점검

차량을 주로 다음의 조건에서 운전했다면 가혹 조건의 점검 주기를 따르고, 그렇지 않다면 통상 조건의 점검 주기를 따르십시오.

1. 짧은 거리를 반복적으로 주행
2. 모래, 먼지가 많은 지역 주행
3. 과도한 공회전 사용
4. 교통 체증이 심한 구역 주행
5. 잦은 험로(모랫길, 자갈길, 눈길, 비포장도로) 주행
6. 산길, 오르막길, 내리막길 주행
7. 경차차, 택시, 상용차, 견인차 등으로 사용
8. 잦은 고속 주행 및 급가감속
9. 정지와 출발의 잦은 반복
10. 소금, 부식 물질 위 또는 한랭 지역 주행
11. 견인용, 캠핑용으로 사용 또는 지붕 위 짐칸 탑재 주행
12. 추천하지 않은 엔진 오일 주입(광유, 세미 합성유, 낮은 오일 등급 외)

위와 같은 조건에서 자주 운전했다면 정기 점검 주기보다 더 자주 점검, 교체, 보충하십시오.

■ 통상 조건

통상 조건 점검 주기는 주행거리에 따른 주기를 기본으로 하였으나, 일부 부품은 주행거리와 함께 시간 경과에 따라서 점검 또는 교체해야 하는 경우도 있습니다.

주행 거리/시간 병기 항목은 차량의 주행 거리와 경로 시간 중 먼저 도래하는 시점에 해당 부품의 점검이나 교체를 해야 하므로 주의하십시오.

i 알아두기

- 엔진 오일이 주행 중 소모되는 것은 정상이므로 오일의 양을 정기적으로 점검하십시오.
- 엔진 오일의 교체 주기는 당사 추천 엔진 오일의 성능이 유지되는 기간을 감안하여 설정한 것이므로, 당사 추천 오일을 사용하지 않을 경우 가혹 조건 주기로 교체하십시오.

9-8 배출가스 제어관련 항목(가솔린/LPI 엔진)

● : 교체, ○ : 점검, □ : 조정, 보충, 청소 또는 필요시 교체

점검항목	주행거리	일일 점검												
		매10,000 km	매20,000 km	매30,000 km	매40,000 km	매50,000 km	매60,000 km	매80,000 km	매100,000 km	매120,000 km	매140,000 km			
엔진 오일 및 오일 필터*1	Smartstream G1.6/1.6 LPI	매 15,000km 또는 12개월 마다 교체												
엔로량 점검(엔로 부족 경고등 점등시 즉시 주유)*2		○												
구동벨트(알터네이터, 워터펌프, 에어컨 벨트류) 장력, 마모 상태		최초 90,000km 또는 72개월 점검, 이후 매 30,000km 또는 24개월 마다 점검												
엔로리인 및 연결부 누유		○												
벨트 간극 점검, 조정(1.6 LPI)*3		매 90,000km 또는 72개월 마다 점검 및 조정												
엔로호스, 증발 가스 호스, 엔로 주입구 캡		○				○								
엔로 탱크 에어필터*4														
각 진공호스		매 15,000km 마다 점검												
에어클리너 필터		○					●							
점화플러그	Smartstream G1.6	매 160,000km 마다 교체												
캐니스터	1.6 LPI								●			○		
엔진 부조 시 점검*5		○												
시동 불능 시(재시동 3회 이내 제한)*5		○												

* 1 엔진 오일 첨가제를 사용하지 마십시오. 엔진 오일 첨가제는 엔진 오일의 특성을 변화시켜 심각한 엔진 고장을 유발할 수 있습니다.

* 2 2점등되지 않은 엔로(참가제 등)는 주유하지 마십시오.

* 3 벨트 이음 발생 또는 엔진 작동 발생시 조정하십시오.

* 4 엔로 탱크 에어필터의 오염 시 주유가 안될 수 있으니 반드시 점검하십시오.

* 5 엔진부조나 과도한 재시동 시 촉매장치 등 배출가스 관련 부품에 국면적인 손상을 초래할 수 있습니다.

※ 가솔린 엔진 엔로 필터의 수명은 차량 수명과 동일하여 교체 및 점검이 필요하지 않습니다. 단, 사용한 엔로의 품질과 운전 습관에 따라 필터의 수명이 단축될 수 있습니다. 이로 인해 엔진 출력 저하, 엔진 부조, 시동 지연 등의 문제가 발생하면 즉시 필터를 교체하십시오.

※ 엔로 관련 항목의 점검 및 교체 주기는 국내석유사업법에 명시된 휘발유 품질 기준을 만족시키는 엔로 기준입니다.

점검항목	주행거리	일일 점검	미10,000	미20,000	미30,000	미50,000	미80,000	미100,000	미120,000	미140,000	미160,000
			km	km	km	km	km	km	km	km	km
LPI 차량의 연료계 누출 점검(누출발생 유무)		○	○								
- 레귤레이터 유니트 임·출구 연결부/본체		○	○								
- 인젝터 임·출구 연결부/본체		○	○								
- 엔진룸내의 연료호스 및 어댑터 임·출구 연결부		○	○								
- 연료라인 손상 여부		○	○								
- 멀티밸브 피드 / 리턴 연결부 / 본체		○	○(매1년)								
- 레귤레이터 피드 / 리턴 연결부 / 본체		○	○(매1년)								
- LPG 주입구		○	○								
- 긴급차단 밸브 임·출구 연결부 / 본체		○	○								
- 봄베 본체 용접부 / 연결부		○	○								
- 연료개이지		○	○								
- 충전밸브 연결부/본체		○	○								
- LPG 연료필터		○	○		○						
- LPG 충전구 인렛필터 *6		○	○		○						

* LPI 차량의 연료 계통은 안전을 위하여 반드시 매일 주행전 냄새 발생 유무를 점검하고 최소한 매20,000km마다 LPG누설 점검 장비를 이용하여 누출 유무를 점검하십시오.

* 상기점검 / 교체주기는 산업차량부 고시 연화석유가스 품질기준에 적합할 경우 해당됩니다.

*6 연료 품질에 따라 충전구 필터의 마감이 권장 점검/교체주기보다 조기에 발생할 수 있습니다.

LPG 충전시간이 현저하게 길어질 경우, 점검 후 필터 여과지를 교체하십시오.

점검항목	주행거리	인원	점검	점검	매10,000 km	매20,000 km	매30,000 km	매40,000 km	매60,000 km	매80,000 km	매100,000 km	매120,000 km	매135,000 km
- 레귤레이터 유닛 어셈블리										○			
- 레귤레이터 유닛 내 컷솔벤트 플린저 작동 점검								○		○			
- 인젝터 어셈블리													
- LPG 펌프 및 드라이버					○								
- LPG 호스 및 연결부 가스 누설 및 손상 점검			○			○							
- LPG 솔레노이드 작동 점검			○										

일반 점검항목

● : 교체, ○ : 점검, 조정, 보충, 청소 또는 필요시 교체

점검항목	주행거리	일일 점검	최초 교체 : 20만km 또는 10년, 최초 교체 후 : 매5만km 또는 매2년 마다 교체																	
			매10,000 km	매20,000 km	매30,000 km	매40,000 km	매60,000 km	매80,000 km	매100,000 km	매120,000 km	매140,000 km									
냉각수량 점검 및 교체		○																		
각종 오일 누유, 냉각장치의 누유 여부		○																		
배터리 상태		○																		
각종 전기 장치 점검						○														
IVT 변속기 오일(시양 적용 시)			무점검·무교체																	
자동변속기 오일(시양 적용 시)			무점검·무교체																	
브레이크/클러치(시양 적용시)액		○	매 50,000 km 마다 교체																	
타이어 공기압, 마모상태		○																		
타이어 위치 교환			●																	
브레이크 호스 및 라인의 누유, 파손여부						○														
브레이크패드 및 디스크			○																	
조향계통 각 연결부, 기어박스, 부트 손상여부			○																	
드라이브 샤프트와 부트						○														
휠 너트의 조임상태			○																	
베기 파이프(머플러) 청소 및 조임 상태			○																	

● : 교체, ○ : 점검, 조정, 보충, 청소 또는 필요시 교체

점검항목	주행거리	일일 점검	상태에 따라 수시 점검 및 수정												
			매10,000 km	매20,000 km	미30,000 km	매40,000 km	매50,000 km	미80,000 km	매100,000 km	미120,000 km	매140,000 km				
브레이크 페달 유격			○												
힘가 장치 점검(볼트 및 너트 조임 토크)															
로워암 볼 조인트 점검					○										
주차 브레이크 행정			○												
도어 체커, 각 잠금장치, 각 힌지부 점검주유			○												
앞 바퀴 정렬상태			상태에 따라 수시 점검 및 수정												
공조 장치용 에어필터			매 12개월 마다 교체												
에어컨 냉매 점검			매 12개월 마다 점검												
에어컨 작동 상태 점검			매 12개월 마다 점검												

■ 기혹 조건

● : 교체, ○ : 점검, 조정, 보충, 청소 또는 필요시 교체

점검 항목		점검 방법	점검 주기	운영 조건
엔진 오일 및 오일 필터	Smartstream G 1.6/ 1.6 LPI	●	매 7,500 km 또는 6개월	1, 2, 3, 4, 5, 6, 7, 8, 9, 10, 11, 12
에어클리너 필터		●	상태에 따라 수시 점검 또는 필요시 교체	2, 5
점화플러그		○	상태에 따라 수시 점검	1, 3, 4, 6, 7, 9, 11
브레이크 디스크 및 패드		○	상태에 따라 수시 점검	2, 4, 5, 6, 7, 8, 9, 10
로워암 볼 조인트 청소		○	상태에 따라 수시 점검	2, 4
드라이브 샤프트와 부트		○	상태에 따라 수시 점검	2, 4, 5, 6, 7, 8, 10, 11
공조 장치용 에어필터		●	매 12개월 마다 교체	2
IVT 변속기 오일(시양 적용 시)		●	매 100,000 km 교체	1, 4, 5, 6, 7, 8
자동변속기 오일(시양 적용 시)		●	매 100,000 km 교체	1, 4, 5, 6, 7, 8

※ 다음과 같은 기혹 조건하에서 차량을 사용했을 경우에는 정기 점검 주기를 좀 더 앞당겨 자주 점검, 교체해 주십시오.

1. 짧은 거리를 반복적으로 주행
2. 모래, 먼지가 많은 지역 주행
3. 과도한 공회전 사용
4. 교통 체증이 심한 구역 주행
5. 잦은 힘로(오렌지, 자갈길, 눈길, 비포장도로) 주행
6. 산길, 오르막길, 내리막길 주행
7. 경찰차, 택시, 상용차, 견인차 등으로 사용
8. 잦은 고속 주행 및 급기감속
9. 정지와 출발의 잦은 반복
10. 소금, 부식 물질 위 또는 한랭 지역 주행
11. 견인용, 캠핑용으로 사용 또는 지붕 위 짐칸 탑재 주행
12. 추천하지 않은 엔진 오일 주입(광유, 세미 합성유, 낮은 오일 등급 외)

엔진 오일 점검

■ 엔진 오일량 점검 및 보충

엔진 오일은 엔진의 윤활, 냉각 및 각종 유압 부품을 작동시키는 역할을 합니다. 운전 중 엔진 오일의 소모는 정상적인 현상으로 정기적인 엔진 오일량 확인 및 보충이 필요합니다. 또한 오일 성능 악화를 방지하기 위해 오일 교체 주기 내에 오일량 확인 및 보충을 하십시오. 다음의 안내를 따라 엔진 오일을 점검하십시오.

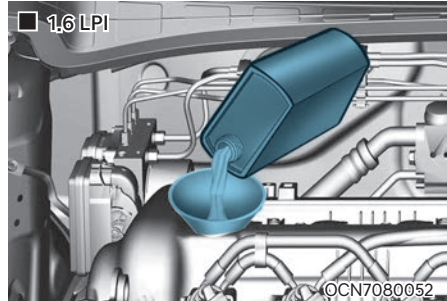
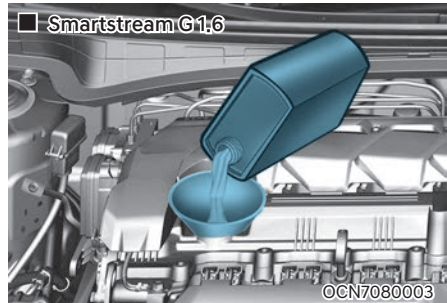
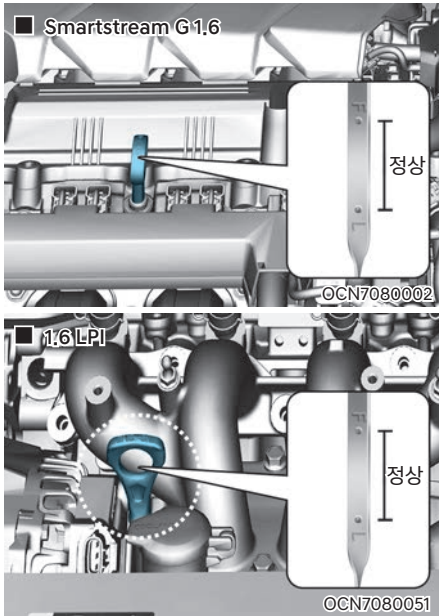

1. 차량을 평지에 주차하고 냉각수 온도가 일정한 정상 온도에 도달할 때까지 엔진을 예열하십시오.
2. 시동을 끄고 엔진 후드를 열고 엔진 오일 주입구 캡 및 레벨 게이지를 뽑아 오일 팬의 유면이 안정될 때까지(약 15분) 기다리십시오.
3. 엔진 오일 레벨 게이지를 깨끗한 헝겊으로 닦으십시오.
4. 엔진 오일 레벨 게이지를 다시 꽂은 후 뽑으십시오.
5. 오일량이 레벨 게이지의 F-L선 사이에 있는지 확인하십시오.

6. 오일양이 L선 이하일 경우 오일 주입구를 열고 오일을 F선까지 반드시 보충하십시오.
7. 보충 후에는 오일양이 규정량에 속하는지 레벨 게이지로 다시 확인하십시오.
8. 엔진 오일 주입구를 닫고 레벨 게이지를 깨끗하십시오.

주의

- 엔진 오일을 보충하거나 교체할 때 차체나 엔진룸에 오일을 흘리지 말고, 문을 경우 즉시 닫으십시오.
- 신차 길들이기 중에는 오일 소모량이 늘어날 수 있으며, 약 6,000 km 이상 주행 후 안정됩니다.
- 운전 성향, 기후 조건, 교통 상황, 오일 품질 등도 오일 소모에 영향을 줄 수 있으므로, 정기적으로 오일 양을 점검한 후 필요하면 보충하십시오.

경고

- 엔진 오일에 지속적으로 접촉되면 피부암이 발생할 수 있습니다. 엔진 오일이 피부에 묻으면 비누를 사용해 깨끗이 씻으십시오.
- 엔진 오일이 어린이 손에 닿지 않도록 하십시오.

■ 엔진 오일 및 필터 교체

- 시간이 지나면서 엔진 오일의 윤활, 방청, 냉각, 세정 효과는 감소합니다. 정기 점검 주기표를 따라 당사 직영 하이테크센터나 블루핸즈에서 엔진 오일과 필터를 교체하십시오.
- 엔진 오일 교체 주기를 초과할 경우 엔진 오일 성능이 저하되며 엔진 상태에 영향을 줄 수 있으므로, 교체 주기를 준수하십시오.
- 엔진을 최적의 상태로 관리하기 위해서는 당사 추천 엔진 오일 및 필터를 사용하십시오. 추천 엔진 오일을 사용하지 않을 경우 가혹 조건 주기로 교체하십시오.
- 오일 교체 주기는 오일 열화 방지 목적으로 설정된 것이므로 오일 소모량과는 관련이 없으며 정기적으로 점검한 후 보충하십시오.

경고

주행 직후의 엔진 오일은 매우 뜨거워 교체 중 화상을 입을 수 있습니다. 시간이 흘러 엔진 오일이 식으면 교체하십시오.

주의

- 폐오일이나 사용한 오일 필터는 법률상 일반적으로 폐기할 수 없습니다. 반드시 당사 직영 하이테크센터나 블루핸즈에서 교체하여 폐기물이 문제 없이 처리되도록 하십시오.
- 품질이나 성능이 부적합한 오일 필터를 장착하면 누유나 엔진 손상이 발생할 수 있습니다. 순정부품은 품질과 성능을 당사가 보증하는 부품입니다.
- 오일을 보충할 때 주입구로 먼지 등이 들어가지 않도록 주의하십시오. 이물질이 유입되면 엔진이 고장날 수 있습니다.
- 엔진 오일 첨가제를 사용하지 마십시오. 엔진 오일 첨가제는 엔진 오일의 특성을 변화시켜 심각한 엔진 고장을 유발할 수 있습니다.

냉각수 점검

■ 냉각수량 점검 및 보충

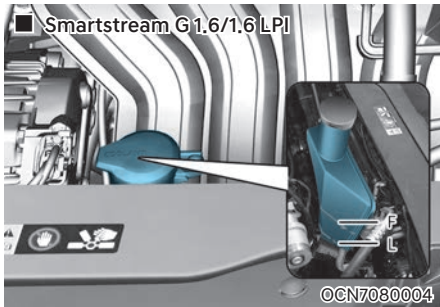

냉각수의 양은 매일 점검하여 필요시 보충하십시오. 냉각수 보충 시 냉각수 혼합 비율 표를 참고하십시오. 냉각수의 양은 엔진이 차가울 때 냉각수 보조 탱크 옆면에 표시되어 있는 최대선(MAX)과 최소선(MIN) 사이에 있어야 합니다. 최소선에 가까우면 지정된 부동액 사양을 냉각수 혼합 비율에 맞추어 최대선까지 채우고, 최대선을 초과하지 않도록 보충하십시오.

⚠ 경고



엔진 작동 중에 라디에이터 캡을 열지 마십시오. 분출되는 뜨거운 냉각수에 의해 상해를 입을 수 있습니다.

엔진에 시동을 끄고 엔진이 식을 때까지 기다리십시오. 이때에도 뜨거운 형겅으로 캡을 감싸 천천히 조심스럽게 여십시오.

⚠ 경고

냉각수 보충 후에는 라디에이터 캡이 완전히 잠기도록 확인해야 합니다. 그렇지 않으면 주행 중 냉각수가 넘쳐 엔진이 과열될 수 있습니다.

1. 라디에이터 캡 표식(스티커)이 전방에서 똑바로 보이는지 확인하십시오.

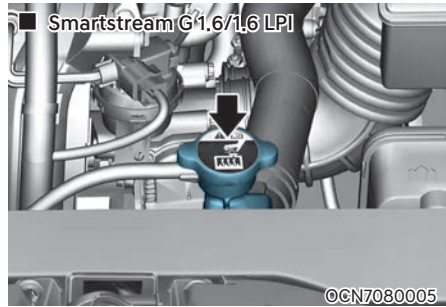

2. 라디에이터 캡 돌기가 정상 안착 되었는지 확인하십시오.

냉각수 혼합 비율

주위온도 (°C)	냉각수 혼합비율	
	부동액	물
-15	35 %	65 %
-25	40 %	60 %
-35	50 %	50 %
-45	60 %	40 %

i 알아두기

차량 출고 시 부동액 혼합비율은 45 %입니다.

⚠ 주의

- 부동액 혼합 비율이 너무 높거나 낮아도 냉각 성능이 저하됩니다.
- 냉각수의 성능을 감소시킬 수 있으므로 부동액이 60 % 이상 또는 35 % 이하로 포함된 용액은 사용하지 마십시오. 만약 사용할 경우, 엔진 내부의 부식 및 오버히트 가능성이 있습니다.
- 냉각수 보충 시나 후에는 부동액의 혼합 비율을 점검하십시오.
- 엔진 냉각수 보조 탱크 캡을 열거나 냉각수를 주입할 때 냉각수가 흘러내릴 경우 엔진 하부 등 다른 부품에 손상을 줄 수 있으므로 부직포, 두꺼운 헝겊 등으로 캡 주위를 감싼 뒤 천천히 캡을 열고 냉각수를 보충하십시오.

- 품질과 성능이 적합한 사계절 부동액을 사용하십시오. 부적합한 부동액 사용시 엔진 냉각계 부품에 부식이나 침전물 생성 또는 손상으로 엔진 과열 등의 원인이 될 수 있습니다. 순정 부동액은 품질과 성능을 당사가 보증하는 부동액입니다.
- 냉각수 주입 후에는 냉각수 주입구를 닫고 냉각수의 누수가 없는지 확인하십시오.
- 냉각수 보충 시에는 반드시 혼합비율로 혼합된 지정된 사양의 냉각수를 보충하시고, 냉각수의 누수가 없는지 다시 한번 확인하십시오. 또한 며칠 후에 냉각수 보조 탱크의 냉각수 양을 다시 한번 점검하시고 필요하면 보충하십시오.

주의

냉각수가 없는 상태로 운전하면 워터펌프의 고장 및 엔진 소착 등의 원인이 되므로 절대로 주행하지 마십시오.

- 물은 수도물 또는 증류수를 사용하십시오. 짠물이나 지하수 등의 경수는 절대로 사용하지 마십시오.
- 부동액, 방청제 및 시판되는 LLC 등의 혼용을 피하십시오.
- 알코올계 또는 메탄올계의 냉각수를 그대로 또는 규격의 냉각수와 섞어서도 사용하지 마십시오.
- 엔진 부품은 알루미늄으로 구성되어 있어 동결과 부식을 방지하기 위하여 인산염계 에틸렌-글리콜 성분의 냉각수로 보호되어야 합니다.
- 보충 후 냉각수 보조 탱크 캡은 확실히 닫으십시오. 보충 후에도 냉각수의 감소가 현저할 때는 당사 직영 하이테크센터나 블루핸즈에서 점검을 받으십시오.

■ 냉각수 교체

냉각수는 시간이 지남에 따라 부동성능, 방청성능이 저하됩니다. 이러한 냉각수를 계속 사용하면 동파나 녹이 발생합니다. 정기 점검 주기표에 따라 냉각수를 교체하십시오.

경고



냉각팬이 전기적으로 제어되는 차량은 엔진이 작동하지 않은 상태에서도 냉각팬이 작동할 수 있습니다. 냉각팬의 작동은 심각한 부상의 원인이 될 수 있으므로 엔진 시동 상태에서 점검 정비해야 하는 예외적인 경우를 제외하고 반드시 시동을 끄십시오.

배터리 '-' 단자를 분리하지 않으면 냉각팬이 작동할 수도 있으니 주의하십시오.

브레이크/클러치 액 점검

■ 브레이크/클러치 액량 점검 및 보충

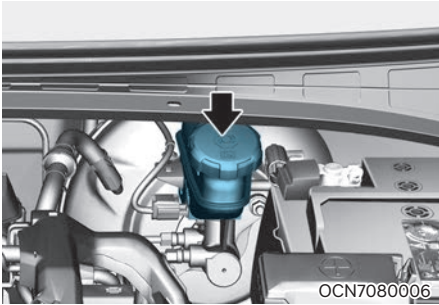

정상적인 조건하에서 브레이크/클러치 액은 급격히 소모되지 않습니다. 그러나 브레이크 패드와 라이닝이 마모되고 주행거리가 축적됨에 따라 천천히 줄어듭니다. 주기적으로 브레이크/클러치 액 탱크의 액량이 'MIN'과 'MAX' 사이에 있는지 점검하십시오.

수준이 'MIN' 이하이면 당사 직영 하이테크센터나 블루핸즈에서 점검을 받으십시오.

브레이크/클러치 액을 보충할 때는 다음과 같이하십시오.

1. 순정품을 사용해야 하며 평탄한 장소에서 보충하십시오.
2. 필요시 엔진룸 커버를 탈거하십시오.
3. 탱크 주위를 깨끗이 닦아내고 캡을 여십시오.
4. 깔때기를 이용하여 규정 오일을 천천히 넣으십시오. 이용 전 이물질 혼합을 방지하기 위해 깔때기 청결상태를 확인하십시오.(보충 시 넘치지 않도록 주의하십시오.)
5. 차량의 도장 부분에 묻을 경우 손상될 우려가 있으므로 주의하십시오.
6. 주의해서 캡을 장착하십시오.

⚠ 경고

브레이크/클러치 액 보충 시 취급에 주의하십시오. 눈에 들어가지 않도록하십시오.

만약 눈에 들어가면 즉시 흐르는 깨끗한 물로 닦아내시고, 가능한 빨리 의사에게 검사를 받으십시오.

⚠ 주의

- 브레이크/클러치 액을 보충한 후 브레이크/클러치 액이 밖으로 흐르지 않도록 뚜껑을 정확히 닫으십시오. 브레이크/클러치 액이 밖으로 흘러나오면 즉시 닦아내십시오. 그렇지 않으면 플라스틱 부품의 손상을 가져옵니다.
- 페인트가 손상되므로 브레이크 액이 차량의 도장 부분에 묻지 않도록하십시오.
- 브레이크/클러치 액은 서늘하고 그늘진 곳에 보관해야 하며 공기 중에 오랜 시간 노출되었던 브레이크/클러치 액은 품질을 보증할 수 없으므로 사용하지 마십시오.
- 다른 종류의 액을 넣지 마십시오.
예를 들어 미네랄 성분의 오일 몇 방울, 엔진 오일 등과 같은 것들이 브레이크 시스템이 들어가면, 브레이크 장치 부품에 손상을 줄 수 있습니다.

⚠ 주의

차량의 제동 및 ABS/ESC 성능을 최상으로 유지하기 위하여 규격에 맞는 품질과 성능이 적합한 브레이크액을 사용하십시오. 규격에 맞는 순정 브레이크액은 품질과 성능을 당사가 보증하는 부품입니다.

(규격: SAE J1704 DOT-4 LV, ISO4925 CLASS-6, FMVSS 116 DOT-4)

IVT 변속기 오일 점검 시양 적용시

정기적으로 점검할 필요가 없으나 가혹조건에서 주행을 하게 되면 정기 점검 주기표에 따라 당사 직영 하이테크센터나 블루핸즈에 문의하십시오.

주의

비순정품 (당사 순정품과 호환 가능하다고 기재된 오일 포함) IVT 변속기 오일로 교환할 경우 변속감이 악화되고, 진동이 발생하며, 결국에는 변속기가 파손될 수 있습니다.

정품 IVTF(SP-CVT1)만을 사용하십시오. (2장의 '추천오일 및 용량' 참조하십시오)

WARNING

- Do not change oil.
- In case of repair, use only Genuine SP-CVT1
- Ne changez pas l'huile.
- En cas de réparation, utilisez uniquement SP-CVT1
- 请勿随便更换油 .
- 需要维修的情况下, 只能使用正品 SP-CVT1
- Масло не заменять. В случае ремонта следует использовать только оригинальное SP-CVT1

OBD078066

자동변속기 오일 점검 시양 적용시

정기적으로 점검할 필요가 없으나 가혹조건에서 주행을 하게 되면 정기 점검 주기표에 따라 당사 직영 하이테크센터나 블루핸즈에 문의하십시오.

와셔액 점검

■ 와셔액 점검 및 보충

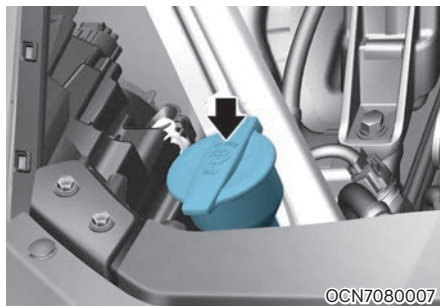

1. 와셔액이 부족하면 보충할 와셔액을 준비하십시오.
2. 후드를 열고 와셔액 탱크의 캡을 여십시오.
3. 와셔액을 보충한 후, 캡을 잠그십시오.

주의

- 따뜻한 계절에는 일반 수도물이나 시판되는 와셔액을 사용해도 되나, 겨울에는 와셔액의 빙결을 방지하도록 겨울용 와셔액을 사용하십시오. 와셔액이 빙결되면 와셔액 탱크와 와셔 모터가 손상될 수 있습니다.
- 와셔액이 없는 상태에서 와셔 모터를 작동하지 마십시오. 모터가 손상됩니다.

경고

- 엔진 냉각수나 부동액을 와셔액으로 사용하지 마십시오. 유리에 뿌려지면 시야를 가릴 뿐만 아니라 차체와 도장에 직접 닿을 경우손상을 일으킬 수 있습니다.
- 와셔액은 알코올 성분을 함유하므로 화염 또는 불꽃을 멀리하십시오.
- 와셔액은 유독 성분을 함유하므로 마시지 마십시오.

벨트 점검

■ 구동 벨트

정기 점검 주기표의 점검 및 교체 시기에 따라 당사 직영 하이테크센터나 블루핸즈에서 점검 및 교체를 받으십시오.

⚠ 주의

구동 벨트가 낡거나 손상되면 반드시 교체하십시오. 그대로 사용하면 과열, 배터리 방전, 스티어링 휠 잠김 등의 현상이 나타날 수 있습니다.

⚠ 경고

- 벨트 점검 작업 시 시동을 'OFF' 또는 'ACC'로 하십시오.
- 구동 벨트로부터 옷자락, 머리카락, 넥타이 등을 멀리하십시오. 위험합니다.

주차 브레이크 점검 Ⓢ 차량 적용시

■ 주차 브레이크 작동 상태 점검

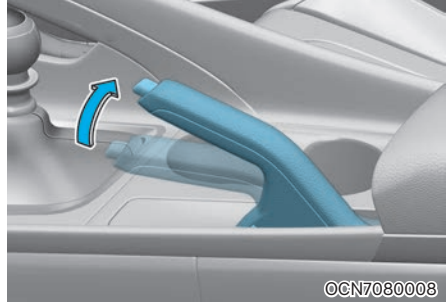

정기 점검 주기에 따라 반드시 안전한 상태에서 주차 브레이크 점검을 실시하십시오.

- 전·후방에 차량이 없는 상태에서 주차 브레이크를 밟아 가파른 언덕길에서 제동이 되는지 점검하십시오.
- 평탄하고 안전한 장소에 주차시킨 후, 주차 브레이크가 완전히 풀린 상태에서 주차 브레이크를 20kg의 힘으로 당겼을 때 5회 “딸깍” 거리는지 확인하십시오.

주차 브레이크 점검값이 정상범위에서 벗어나거나 언덕길에서 제동이 되지 않을 때는 당사 직영 하이테크센터나 블루핸즈에서 정비를 받으십시오.

⚠ 주의

주차 브레이크가 작동된 상태에서 주행하면 브레이크 패드의 과도한 마모의 원인이 됩니다.

연료필터 점검(가솔린 엔진)

가솔린 엔진 연료필터는 차량 수명과 동일하게 설계되어 있어 교환 및 점검이 필요하지 않습니다. 단, 사용지역의 연료 질과 운전습관에 따라 필터의 수명이 다를 수 있습니다. 이 경우, 엔진 출력 저하, 연료압력, 엔진 부조 등의 증상이 나타날 수 있으므로 가까운 당사 직영 하이테크센터나 블루핸즈에서 점검 후 필터를 교환하십시오.

에어클리너 점검

■ 필터의 점검

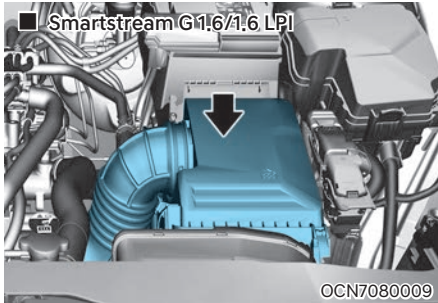

에어클리너 필터의 상태 불량은 엔진수명의 단축, 매연의 과다발생, 엔진 출력의 저하 등에 직접적인 영향을 주는 부품입니다. 정기 점검 주기에 따라 점검, 교체하십시오. 특히, 비포장도로나 먼지가 많은 도로에서 주행하면 먼지가 더욱 많이 흡입되므로 철저히 관리하시고, 통상 조건보다 더 자주 필터를 교체하십시오. ('정기 점검 주기표-가혹 조건' 참조)

■ 필터의 교체

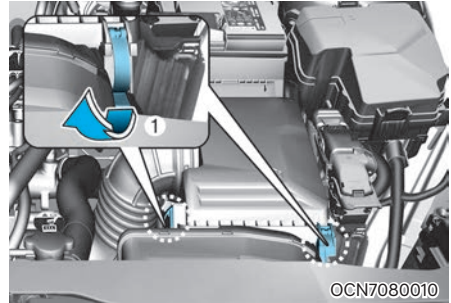

1. 에어클리너 커버의 클립(1)을 푸십시오.
2. 에어클리너 커버를 분리하십시오.

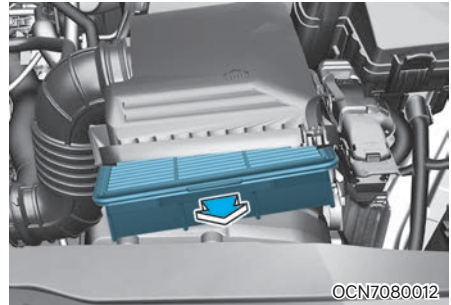

3. 에어클리너 필터를 앞으로 당겨 교체하십시오.

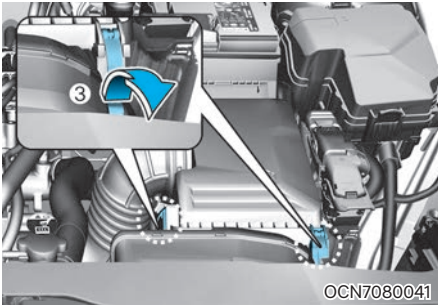
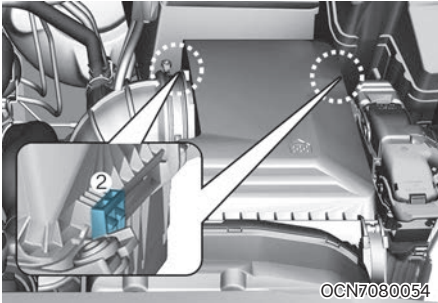

4. 에어클리너 커버를 힌지부(2)에 끼운 후 커버를 닫고 클립(3)을 채우십시오.

⚠ 주의

- 에어클리너 필터를 분리한 상태로 주행하지 마십시오. 이는 과도한 엔진 마모를 초래합니다.
- 품질이나 성능이 부적합한 에어클리너 필터를 사용할 경우에는 엔진 내부 및 센서에 손상을 줄 수 있습니다. 순정부품 에어클리너 필터는 품질과 성능을 당사가 보증하는 부품입니다.
- 미량일지라도 먼지가 계속 엔진에 흡입될 경우, 먼지가 연마제 역할을 하여 엔진 수명이 단축됩니다.
- 에어클리너 필터의 점검은 수시로 하시고 상태에 따라 교체하십시오.
- 필터의 손상 여부, 고무패킹의 손상 여부를 수시로 확인하십시오.
- 에어클리너 필터 분리 시 에어플로우 센서에 충격을 가하거나 공기 흡입구에 먼지나 오염물질이 들어가지 않도록 주의하십시오.
- 커버는 확실히 체결하여 먼지가 흡입되지 않도록 하십시오.

공조 장치용 에어필터 점검

■ 필터의 점검

공조 장치용 에어필터는 매 12개월 마다 정기적으로 교체하고 대기오염이 심한 도시지역이나 먼지가 많은 비포장도로 등을 장기간 운전하는 경우에는 수시로 점검하여 조기에 교체하십시오.

직접 교체하고자 할 때에는 다음과 같은 방법으로 교체하고 이때 다른 부품에 손상이 가지 않도록 주의하십시오.

■ 필터의 교체

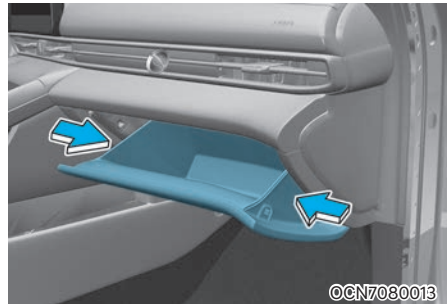

1. 글로브 박스의 양옆을 누르면서 아래로 당겨 분리하십시오.

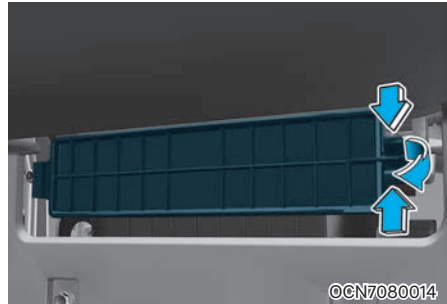

2. 공조 장치용 에어필터 커버의 양끝을 누른 상태에서 커버를 여십시오.
3. 공조 장치용 에어필터를 교체하십시오.
4. 분리의 역순으로 장착하십시오.

주의

공조 장치용 에어필터 교체 시 필터의 방향(↓)을 정확히 맞추어 장착하십시오.

그렇지 않으면, 소음이 발생하고 필터의 성능이 떨어질 수 있습니다.

와이퍼 블레이드 점검

■ 블레이드의 점검

앞 유리창이나 와이퍼 블레이드가 오염되면 와이퍼의 효율성이 떨어지고 마찰음이 생길 수 있습니다. 오염의 공통적인 원인으로는 벌레, 수액, 일부 상업용 자동 세차기에 의한 왁스 코팅 칠 등입니다. 와이퍼 블레이드가 앞 유리창을 잘 닦아내지 못하면, 유리창과 블레이드 고무 표면을 깨끗한 물과 수건 등으로 닦으십시오. 유리창에 묻어 있는 발수 코팅제, 왁스, 유분 등을 주기적으로 닦아 내고 유막 제거제를 사용하면 더 효과적입니다.

주의

- 앞 유리창을 닦을 때 비눗물이나 합성세제를 사용하지 마십시오. 와이퍼 블레이드가 경화되거나, 와이퍼 작동 시 마찰이 심해 소음이나 떨림이 발생할 수 있습니다.
- 앞 유리창이나 와이퍼 블레이드가 얼었다면 와이퍼를 사용하기 전에 완전히 녹이십시오. 언 상태로 와이퍼를 작동하면 블레이드가 손상될 수 있습니다.
- 앞 유리창에 휘발유, 등유, 페인트, 신나 또는 기타 솔벤트 류의 액체를 사용하지 마십시오. 와이퍼 블레이드가 손상됩니다.
- 시판되는 유막 제거제는 연마제 성분이 있으니 제품에 표시된 주의 사항을 확인하고 사용하십시오.
- 왁스나 발수 코팅제는 완전히 제거하십시오. 제거 시 물방울이 맺히지 않고 고르게 퍼집니다. 와이퍼 블레이드를 더 오래 사용하려면 다음과 같이 하십시오.

- 먼지가 많은 곳이나 비포장도로를 주행한 후 또는 장시간 주행하지 않았을 때 깨끗한 물로 앞 유리창과 와이퍼 블레이드를 닦으십시오.
- 주 2회 정도 정기적으로 와이퍼를 작동하십시오. 오랫동안 와이퍼를 사용하지 않으면 블레이드가 변형되어 소음이나 떨림이 발생할 수 있습니다.

앞 유리창과 블레이드의 오염물질을 제거 한 후에도 다음과 같은 현상이 발생되면 안전한 주행을 위해 가까운 당사 직영 하이테크센터나 블루핸즈에서 전문 상담을 받으십시오.

- 선이 남거나 깨끗하지 않을 때
- 소음이 발생하거나 떨릴 때
- 잔물이 스며들 때
- 장기간 사용하지 않았을 때
- 블레이드가 변형되어 부분적으로 유리면과 접촉하지 않을 때
- 와이퍼 압 장력이 약할 때

■ 와이퍼 블레이드 교체

앞 유리창 와이퍼 블레이드 서비스 포지션

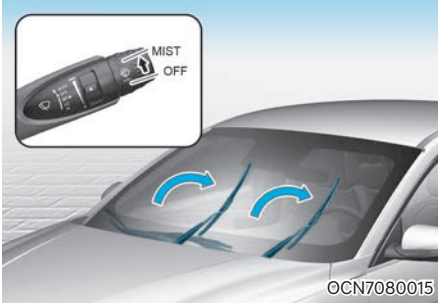

엔진에 시동을 끈 후 20초 안에 와이퍼가 최상단으로 올라 갈 때까지 와이퍼 스위치를 2초 이상 'MIST' 위치로 올려 와이퍼 암을 세우십시오.
교체 완료 후 시동을 걸면 와이퍼 암이 제자리로 돌아갑니다.

⚠ 주의

- 와이퍼 블레이드가 분리된 상태에서 와이퍼 암이 유리창에 닿지 않도록 주의하십시오. 유리창이 파손될 수 있습니다.
- 차량 별로 와이퍼 블레이드 사양이 다르므로 교체 시 주의하십시오. 와이퍼가 오작동하거나 작동하지 않을 수 있습니다.

A타입

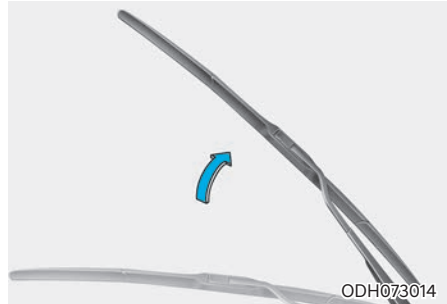

1. 와이퍼 암을 세우십시오.

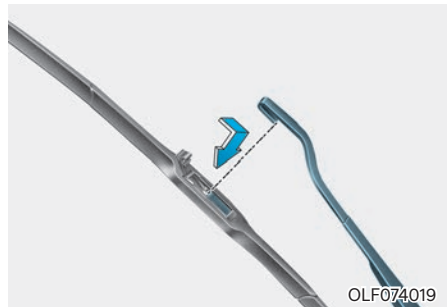
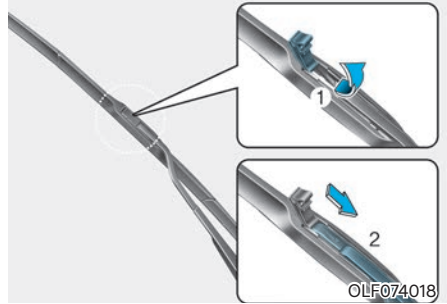

2. 잠금쇠를 세우고 블레이드를 아래로 내려 분리하십시오.
3. 새 와이퍼 블레이드를 장착하십시오.

B타입

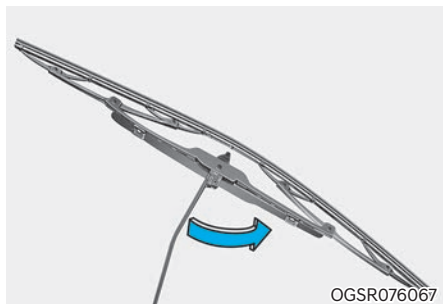

1. 와이퍼 암과 와이퍼 블레이드가 T자가 되도록 하십시오.

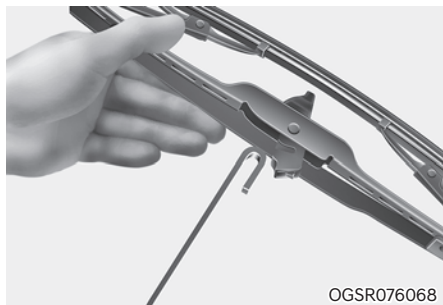
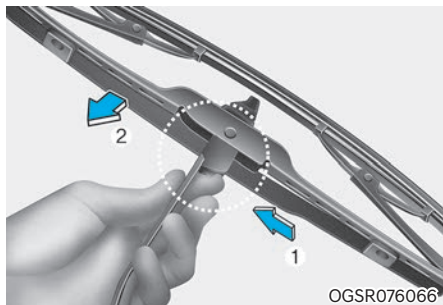

2. 잠금쇠를 누르고(1) 블레이드를 아래로 내려(2) 분리하십시오.
3. 분리의역순으로 새 와이퍼 블레이드로 교체하십시오.

 주의

- 겨울철 와이퍼 블레이드가 얼어붙은 상태에서 와이퍼를 작동시키거나 또는 와셔액이 없이 와이퍼를 계속 작동하면 약 10초 동안 와이퍼가 작동하지 않을 수가 있습니다. 이것은 고장이 아니라 와이퍼모터 내부의 과부하 차단 회로 작동으로 인한 와이퍼 보호 기능입니다.
- 앞 유리창을 닦을 때는 와이퍼 블레이드를 밖으로 젖혀 놓은 후 호스 등을 사용하여 물을 뿌린 다음 깨끗한 헝겊으로 닦아내야 하며 또한 앞 유리창 및 와이퍼 블레이드에 왁스 또는 유분이 묻은 경우에는 와이퍼 작동 시 앞 유리창이 잘 닦이지 않게 되므로 헝겊으로 잘 닦아야 합니다.

배터리 점검

■ 배터리 관리 요령

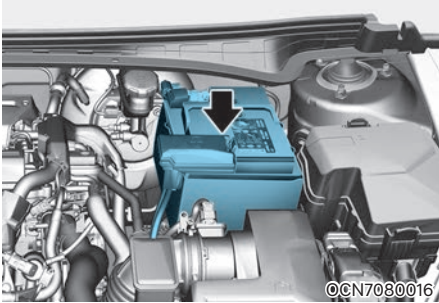

- 배터리는 수시로 점검하고, 항상 청결하게 유지하십시오. 오염된 채로 방치하면 배터리의 수명이 단축됩니다.
- 배터리를 재충전하거나 점검을 실시하기 전에, 엔진을 끄고 모든 전기 장치를 끄십시오.
- 최상의 배터리 성능을 위해서는 배터리 단자가 확실히 장착되어야 합니다.
- 배터리 윗부분을 깨끗하고 건조된 상태로 유지하십시오.
- 석유 젤리 또는 단자 그리스로 코팅하여 배터리 단자 연결부를 잘 조여진 상태로 깨끗하게 유지하십시오.
- 전해액이 흐른 경우 수용액이나 베이킹 소다 등으로 즉시 닦아 내십시오.
- 만일 차량을 오랫동안 사용하지 않을 경우, 배터리 단자를 분리하십시오.

⚠ 주의

배터리를 취급할 때는 다음 사항에 주의하십시오.

- 배터리 단자를 분리할 때는 반드시 '-' 측(어스)부터 분리하시고, 장착할 때는 '-' 측을 최후에 연결하십시오.
- 배터리의 효율은 저온에서 현저히 저하됩니다. 매우 추운 날씨에는 차를 장시간 사용하지 않을 때는 분리하여 실내에 보관하십시오.
- 배터리의 '+' 단자와 '-' 단자를 역으로 접속하지 마십시오. 극성을 역으로 연결하면 과대 전류가 흘러 알터네이터의 다이오드와 차체 배선이 손상됩니다.
- 배터리의 장착이 불완전하면 주행 중 진동으로 케이스와 극판을 손상시킵니다. 배터리 코드와 단자와 접속부 둘레에 그리스를 도포하면 산의 침투를 방지할 수 있습니다.
- 배터리는 항상 완전 충전상태로 유지하십시오. 특히 매우 추운 날씨에는 비중이 낮으면 동결되어 배터리 케이스의 파손을 발생시킬 우려가 있습니다.
- 배터리 단자에 물 등의 액체가 묻으면 배터리 성능이 저하될 수 있고 안전에 위험을 초래할 수 있습니다.
- 배터리를 기울이지 마십시오.
- 차량에 임의로 전기 장치(램프류, 블랙박스, 전기기기 등)를 장착하여 사용할 경우 배터리가 방전될 수 있으니 절대 장착하지 마십시오.

⚠ 경고

반드시 규정된 전압의 배터리를 사용하십시오. 그렇지 않으면 화재의 위험이 있습니다.



배터리를 다룰 때에는 항상 다음의 지시사항을 주의깊게 숙지하십시오.



담뱃불과 모든 기타 화염 또는 불꽃을 멀리하십시오. 배터리 셀에는 인화성이 높은 수소가스가 항상 있고, 이는 불 붙으면 폭발할 수도 있습니다.



배터리 내부에는 점화율이 매우 높은 수소가스 항상 존재하여 불꽃이 점화되면 폭발할 수 있습니다.



배터리는 부식성이 높은 유황성 산을 함유하고 있으므로 어린이들 손에 닿지 않도록하십시오. 배터리 산이 피부나 눈, 옷, 페인트 부분에 닿지 않도록하십시오.



전해액이 눈에 들어가면 적어도 15분 동안 흐르는 깨끗한 물로 닦아내고 즉시 의료 조치를 받으십시오. 또한 피부에 닿으면 닿은 부분을 깨끗이 씻어 내십시오. 아프거나 화상을 입은 감각이 들면 즉시 의료 조치를 받으십시오.



배터리 가까이에서 작업을 하거나 충전할 경우에는 눈보호개를 착용하십시오. 밀폐된 공간에서 작업을 할 때에는 항상 환기를 시키십시오.

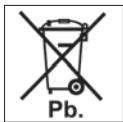

잘못된 배터리 처리는 환경과 사람의 건강을 해칠 수 있습니다. 분리수거가 이루어질 수 있도록 처리하십시오.

⚠ 경고

- 플라스틱으로 된 배터리 케이스를 들 때 케이스에 과도한 압력을 가하면 인체에 손상을 줄 수 있는 배터리 산이 누출될 수 있습니다. 배터리 캐리어를 이용하거나 양손을 모두 사용하여 배터리를 들어 올리십시오.
- 배터리 케이블이 연결된 상태에서 배터리를 충전하지 마십시오.
- 전기점화정치는 고전압에서 이루어집니다. 엔진이 구동중인 상태에서는 이 부품을 만지지 마십시오.
- 배터리 교체 시 규격에 맞고 품질과 성능이 적합한 사양을 사용하십시오. 순정부품은 품질과 성능을 당사에서 보증하는 부품입니다.
- 배터리 관련된 작업은 당사 직영 하이테크센터나 블루핸즈에 의뢰하여 수행하십시오.

⚠ 경고

AGM(Absorbent Glass Mat) 배터리

- 배터리 교체 시 당사의 정품 AGM 배터리만 사용하여야 합니다. 당사의 정품 배터리를 사용하지 않으면 배터리 수명이 단축될 수 있습니다.
- AGM 배터리를 일반 충전기로 충전하면 배터리가 손상되거나 폭발할 수 있습니다.
- 배터리 뒷면의 마개를 열거나 빼지 마십시오. 마개를 빼거나 열 경우 내부 전해액이 누출되어 인체에 손상을 입을 수 있습니다.

■ 배터리 초기화 항목

배터리 점검 또는 교체를 위하여 배터리 단자를 탈거한 후 다시 연결한 경우, 배터리가 방전되었다가 충전된 경우, 퓨즈를 교체한 경우에는 다음 항목에 대해 초기화하십시오.

파워 윈도우

배터리 전원이 끊어진 후 다시 연결하면 파워 윈도우를 초기화하십시오.

5장, '유리창 열림/닫힘'의 초기화 방법을 참고하십시오.

선루프 ☞ 사양 적용시

배터리 전원이 끊어진 후 다시 연결하면 선루프를 초기화하십시오.

5장, '선루프'의 초기화 방법을 참고하십시오.

운전 자세 메모리 시스템 ☞ 사양 적용시

배터리 전원이 끊어진 후 다시 연결하면 운전 자세 메모리 시스템에 입력된 정보가 초기화됩니다.

5장, '운전 자세 메모리 시스템' 설정 방법을 참고하십시오.

트립 컴퓨터

배터리 전원이 끊어진 후 다시 연결하면 트립컴퓨터의 설정 항목들이 초기화 됩니다.

4장, '트립 컴퓨터'의 설정 방법을 참고하십시오.

히터 및 에어컨

배터리 전원이 끊어진 후 다시 연결하면 히터 및 에어컨의 이전 설정 항목들이 초기화됩니다.

5장, '히터 및 에어컨'의 설정 방법을 참고하십시오.

오디오 ☞ 사양 적용시

배터리 전원이 끊어진 후 다시 연결하면 이미 지정해둔 주파수 등이 초기화됩니다.

i 알아두기

업데이트로 인해 인포테인먼트 시스템의 상세 설정이 변경될 수 있습니다. 자세한 설정 방법은 인포테인먼트 웹 매뉴얼을 참고하십시오.

타이어 및 휠 점검

■ 타이어 관리

적절한 타이어 상태 유지 및 안전 그리고 연비 향상을 위해 차량 성능에 맞도록 추천 공기압이 유지될 수 있게 수시로 점검하십시오. 규정된 타이어 공기압은 수명 연장, 연료 절감, 안전운행, 조향의 편리성을 도모합니다.

■ 공기압 관리

모든 타이어 공기압(예비 타이어 포함)은 타이어가 차가운 상태에서 점검되어야 합니다. 차가운 타이어란 3시간 이내에 주행한 적이 없거나, 1.6 km 이내로 주행한 차의 타이어를 말합니다.

주행 직후의 타이어는 주행으로 발생한 열로 인하여 규정된 공기압을 초과합니다. 반드시 식었을 때 점검하십시오.

본 차량의 추천 공기압은 1장, '타이어 및 휠'의 공기압 제원을 참고하거나 운전석 좌측 B 필러에 부착된 타이어 공기압 압력 라벨을 참고하십시오

경고

공기압이 높거나 낮으면 타이어 수명이 감소하고 차량의 조향 성능에 영향을 주며 갑작스러운 타이어 사고가 일어날 수 있으므로 타이어 관리에 신경을 써야 합니다. 주행한 타이어는 일반적으로 냉각 상태에서 초기 적용 공기압 대비 4~6 psi 정도 높게 나옵니다.

이런 상태에서 추천 공기압으로 맞추기 위해 공기압을 조정하지 마십시오. 타이어가 낮은 공기압 상태가 됩니다. 낮은 공기압은 타이어의 과다 마모, 조향 성능 저하, 연비 저하, 과열에 의한 타이어 사고 등을 초래할 수 있습니다.

또한 낮은 공기압은 타이어 비드부의 안착성을 저하시킵니다. 공기압이 극도로 낮으면 휠 변형 및 타이어 반제품간 박리현상의 발생 가능성이 높습니다. 가까운 당사 직영 하이테크센터나 블루핸즈를 통하여 타이어 공기압을 점검하고 추천 공기압을 유지하십시오. 한편, 높은 공기압은 승차감 저하, 조향 성능 저하, 타이어 트레드 중앙부의 과도한 마모, 제동거리 증가, 타이어 진동음 증가, 거친 도로에서의 타이어 손상 등의 위험성이 높아집니다.

■ 타이어의 위치 교환

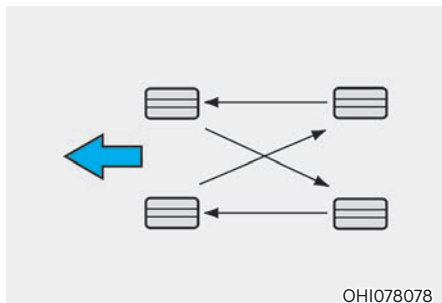

타이어의 편마모를 방지하기 위하여 정기 점검 주기기에 따라 위치를 교환하십시오.

위치 교환을 할 때 타이어의 이상마모 및 손상을 점검하십시오. 이상마모는 보통 부적절한 타이어 공기압, 휠 얼라인먼트의 이상, 휠의 불균형과 급제동 등으로 발생합니다.

위치 교환 후에는 일정 거리를 주행한 후에 휠 너트(또는 휠 볼트)의 조임 상태를 점검하십시오.

■ 휠 얼라인먼트 및 타이어 밸런스

차량에 장착된 휠은 차량 성능 및 타이어 수명이 적절히 유지할 수 있도록 균형이 잡혀져 있습니다. 정기적으로 휠 얼라인먼트와 타이어 밸런스를 점검하십시오. 타이어의 편마모와 같은 이상 마모 및 차량 흔들 현상이 발생했을 경우 또는 포장도로 주행 시 차량에 진동이 발생하면 가까운 당사 직영 하이테크센터나 블루핸즈를 통하여 휠 얼라인먼트와 타이어 밸런스를 점검하십시오.

⚠ 주의

적절한 밸런스 웨이트(balance weight)를 사용하십시오. 부적절한 밸런스 웨이트는 알루미늄 휠의 손상과 타이어 비드부 안착 저하를 일으켜 타이어 공기 누설로 연결될 수 있습니다.

■ 타이어의 교체



- 타이어가 균일하게 마모되면 트레드부에 이어진 타이어 마모한도 표시밴드가 나타납니다. 이것은 타이어 트레드부가 마모 한계에 다다랐다는 것을 의미합니다. 이때 타이어를 교체하십시오. 편마모 등 이상마모 현상이 나타난 타이어는 마모한도 표시밴드가 모든 트레드부에 나타나기 전이라도 교체하십시오.
- 타이어 교체 후에는 타이어의 균형을 맞추십시오.
- 타이어 교체 후 일정 거리를 주행하고 휠 너트(또는 휠 볼트)의 조임 상태를 점검하십시오.
- 타이어 접지면에 남은 홈의 깊이가 일반적으로 1.6 mm 이하, 고속도로 2.4 mm 이하일 경우 타이어를 교체하십시오.

⚠ 경고

- 완전 마모 또는 잘못 조립된 타이어를 장착하여 주행하는 것은 매우 위험합니다. 완전 마모된 타이어는 브레이크 성능을 감소시키고 조향의 정확성 및 구동력을 저하시킵니다. 완전 마모된 타이어가 파열되기 전에 반드시 타이어를 교체하십시오.
- 차량 출고 시 제공된 타이어 및 휠과 다른 사이즈 또는 타입의 타이어와 휠을 사용하지 마십시오. 차량의 안전주행에 영향을 미칠뿐 아니라 조향력의 상실 및 전복에 따른 심각한 사고가 날 수 있습니다. 반드시 모든 타이어와 휠은 동일 사이즈, 동일 타입, 동일 트레드, 동일 제조사, 동일 부하 용량의 타이어를 사용하십시오. 불가피하게 비포장도로에서 이종 타이어를 장착해서 운전하게 될지라도 고속도로에서 운전을 해서는 안됩니다.

정기 점검

- 타이어 또는 휠을 교체할 때는 반드시 타이어 또는 휠은 4개를 동시에 교체하십시오. 다른 타이어 또는 휠로 일부만 교체할 경우 차량의 조향 성능 및 승차감에 심각한 영향을 줄 수 있습니다.
- ABS 시스템은 휠 회전 속도를 비교하여 작동하며, 타이어의 사이즈는 휠 속도에 영향을 미칠 수 있습니다. 타이어를 교체할 경우 4개 타이어 모두 출고 시와 동일한 규격의 타이어를 사용하십시오. 다른 사이즈의 타이어를 혼용하여 사용할 경우 ABS, ESC 시스템이 제대로 작동하지 않을 수 있습니다.
- 타이어를 교체하거나 위치를 교체할 경우에는 반드시 브레이크 디스크/패드도 함께 점검하십시오.

■ 휠의 교체

휠을 교체하고자 할 때에는 출고 시 휠과 동일한 규격의 휠을 장착해야 합니다.

⚠ 주의

다른 규격의 휠을 사용하면, 휠 및 베어링 수명, 브레이크 및 차체와 타이어의 간격, 스노우 체인 간격, 속도계 및 거리계의 정밀도, 전조등 각도 및 범퍼 높이에 좋지 않은 영향을 줄 수 있습니다.

■ 타이어 측면 표시

타이어의 형식(1)

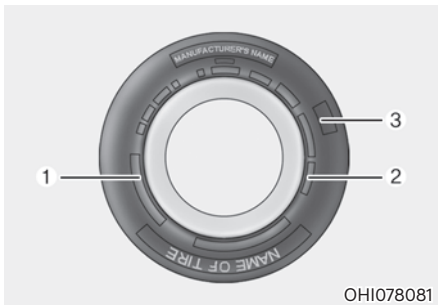

타이어의 옆면에는 타이어 형식이 표기되어 있습니다. 차량의 타이어 교체 시 다음과 같은 정보를 반드시 확인하십시오.

타이어 크기 표시

예 : 205/55R16 91H

(해당 숫자들은 오직 예로서 제시된 것으로 크기 표시는 실제 차량과는 다를 수 있으므로 반드시 본 취급설명서 1장, '타이어 및 휠'의 제원을 참고하십시오)

205 : 타이어 폭 (밀리미터 단위)

55 : 편평비

(타이어 높이 / 타이어 폭×100)

R : 래디얼 타이어 (타이어 구조)

16 : 림경(인치 단위)

91 : 부하 지수 (타이어가 지지할 수 있는 최대 하중과 관련된 숫자 코드)

H : 속도 등급 (타이어 속도등급 항목 참고)

휠 크기 표시

예 : 6.5JX16

(해당 숫자들은 오직 예로서 제시된 것으로 크기 표시는 실제 차량과는 다를 수 있으므로 반드시 차량에 부착된 공기압 라벨이나 본 취급설명서 1장, '타이어 및 휠'의 제원을 참고하십시오)

6.5 : 림폭 (인치 단위)

J : 림 형상

16 : 림경 (인치 단위)

타이어 속도 등급

아래 표는 현재 승용차 및 소형 승용차에 사용되는 속도 등급을 나타냅니다. 속도 등급은 타이어 크기 표시의 일부로 이 표시는 타이어의 최대 안전 주행 속도를 의미합니다.

속도 등급	최대 속도
S	180 km/h (112 mph)
T	190 km/h (118 mph)
H	210 km/h (130 mph)
V	240 km/h (149 mph)
W	270 km/h (168 mph)
Y	300 km/h (186 mph)

타이어 제조일(2)

타이어의 경우 제조일 기준으로 6년이 경과되면 자연적으로 노화되기 때문에 사용하지 않았더라도 임시 타이어를 포함하여 새 타이어로 교체해야 합니다. 이때 제조일을 확인하기 위하여 타이어의 옆면에 DOT라는 표시를 양쪽면 중 한면에 삽입하도록 되어 있으며 이 표시는 영문 및 숫자로 구성되어 마지막 네 자리를 통해 제조일을 확인할 수 있습니다.

표시 형식

예 : DOT XXXX XXXX

표시 앞부분에 해당하는 부분은 제조 공장, 타이어 크기 및 트레드 형상에 대한 고유 표시로 마지막 숫자 4자리가 제조 시기를 의미합니다.

마지막 숫자 4자리 중 앞쪽 2자리는 제조된 해의 생산주를 의미하며 뒤쪽 2자리는 제조 년도를 의미합니다. 예를 들어, DOT XXXX XXXX 0226로 표기되어 있다면 2026년도 2주차에 생산된 제품이란 뜻입니다.



경고

6년이 경과된 타이어의 경우 타이어를 이루는 반제품 간의 박리현상을 유발하여 차량의 손상 및 치명적인 사고가 날 수 있으므로 반드시 제조 시기를 확인하신 후 제때에 교체하십시오.

규격 타이어 품질 등급(3) 사양 적용시

해당 타이어의 등급들은 승용차 타이어의 옆면에 표시되어 있습니다.

마모 등급 (TREAD WEAR)

트레드 마모 등급은 지정 조건의 도로에서 측정된 타이어의 마모 비율을 기준으로 한 상대적인 비율입니다. 예를 들어, 마모 등급 150인 타이어는 마모 등급 100인 타이어보다 지정 조건의 도로에서 1.5배 덜 마모된다는 것을 의미합니다.

타이어의 상대적인 성능은 실제적인 주행 조건에 따라 달라질 수 있습니다. 따라서 성능은 주행 습관이나 정비 상태 그리고 도로 상태와 기후에 따라 기준치와는 차이가 있을 수 있습니다.

마찰 등급 (TRACTION) - AA, A, B, C

마찰 등급은 최상급부터 최하급까지 AA, A, B, C로 분류됩니다. 이 등급들은 아스팔트 또는 콘크리트 표면과 같은 포장 도로에서 지정 조건 하에서 측정된 것으로 젖은 노면에서 타이어의 제동 성능을 나타냅니다. 마찰 등급 C인 타이어는 마찰 등급 B인 타이어보다 제동 성능이 낮다는 것을 의미합니다.

온도 등급 (TEMPERATURE) - A, B, C

온도 등급은 최상급부터 최하급까지 A, B, C로 분류됩니다. 이 등급들은 발열에 대한 타이어의 내구성을 나타내며 지정된 실내 실험실의 통제된 조건 하에서 시험했을 때, 열을 분산시키는 능력을 나타냅니다. 고온 발열 상태에서 지속적인 주행은 타이어의 소재가 변질되고 타이어의 수명을 감소시키며 과도한 온도 상승은 갑작스러운 타이어의 파열을 초래할 수 있습니다. 온도 등급 A와 B는 법으로 규제된 최소한의 수준보다 실내 실험실에서 시험했을 때, 해당 타이어의 내구 성능이 더 높다는 것을 의미합니다.



경고

타이어에 대한 온도 등급은 적정 공기압과 하중을 유지 시킨 상태에서 평가되었습니다. 과속 주행 시나 낮은 공기압 또는 과도한 하중상태에서 주행 시 타이어의 과열을 가져오며 갑작스러운 타이어 파열을 초래할 수 있습니다. 이것은 차량의 통제를 어렵게 하여 심각한 상해나 사망 사고를 초래할 수 있습니다.

저편평비 타이어 사양 적용시

저편평비 타이어는 타이어의 편평비가 '50' 이하인 타이어를 의미하며, 스포티한 디자인을 위해 제공되고 있습니다.

저편평비 타이어는 핸들링 및 제동성능에 최적화 되어 승차감 및 주행소음은 일반적인 타이어에 비해 나쁠 수 있습니다.

주의

저편평비 타이어는 타이어 측면 높이가 낮아서 타이어와 휠이 일반적인 타이어 보다 쉽게 손상될 수 있으므로 아래와 같은 사항에 주의하십시오.

- 오프로드 및 험로 주행 시, 타이어와 휠이 손상될 수 있으므로 주의가 필요하며, 주행 후에는 타이어 손상을 점검하십시오.
- 패인 노면, 과속방지턱, 맨홀, 연석 등을 통과할 때에는, 속도를 낮추고 타이어 손상에 주의하십시오.
- 타이어에 충격이 가해진 경우, 즉시 타이어를 검사하거나 당사 직영 하이테크센터나 블루핸즈에서 점검을 받으십시오.
- 타이어 손상을 줄이기 위해 매 3,000 km 주행마다 타이어를 점검하여 적정 공기압을 유지하십시오.

주의

- 타이어의 손상은 눈으로 확인하기 힘든 경우가 있습니다. 타이어 손상은 누기를 일으킬 수 있으므로, 눈으로 타이어 손상을 확인할 수 없더라도 타이어 손상이 의심되는 경우 즉시 가까운 당사 직영 하이테크센터나 블루핸즈에서 점검을 받거나 타이어를 교체하십시오.
- 오프로드, 험로, 패인도로, 맨홀, 연석에 의한 타이어 손상은 보증범위에 포함되지 않으므로 각별히 주의하십시오.
- 장착된 타이어의 사양은 타이어 측면에 표시된 정보를 확인하십시오.

퓨즈의 교체

■ 블레이드 타입

정상



단선



■ 카트리지 타입

정상



단선



■ 멀티 타입

정상



단선

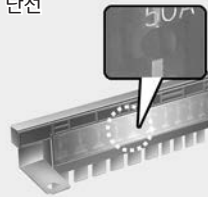

OTM078035

차량의 전기 장치는 전기 과부하를 방지하기 위해 퓨즈가 설치되어 있으므로 전기 장치가 작동되지 않으면 우선 퓨즈 단선 여부를 점검하십시오.

만일, 퓨즈가 단선되면 그 퓨즈가 보호하고 있는 모든 전기 장치는 작동되지 않으니, 퓨즈를 교체하십시오.

반드시 규정된 용량의 퓨즈만을 사용하십시오.

퓨즈는 실내 및 엔진룸 퓨즈박스에 분할 설치되어 있으므로, 각 박스의 퓨즈 라벨을 확인하여 작동하지 않는 장치의 퓨즈 위치를 확인하십시오.

⚠ 주의

- 퓨즈를 제거하기 위해 드라이버나 금속물체를 이용하지 마십시오. 합선 등으로 인해 전기 장치에 큰 손상을 입힐 수 있습니다.
- 퓨즈 교체 후에도 계속 퓨즈가 단선되면 전기 장치의 다른 과부하가 있으니 당사 직영 하이테크센터나 블루핸즈에서 정비를 받으십시오.
- 규정 용량의 퓨즈를 사용하지 않거나, 철사, 구리선 또는 은박지 등을 사용하면 전기 장치에 과부하가 발생하여 관련 전기 장치가 손상되거나 화재가 발생할 수 있습니다.
- 퓨즈를 교체할 때는 시동을 끄고 모든 전기 장치의 스위치를 끈 후, 배터리(-) 단자를 분리한 상태에서 안전한 장소에서 교체하십시오.
- 퓨즈 및 릴레이 교체 시 확실하게 꽂혀 있는지 확인하십시오. 불완전하게 꽂혀 있을 경우 접촉불량으로 인해 차량 내부의 전기 장치 및 배선이 손상되거나 화재가 발생할 수 있습니다.
- 퓨즈 및 릴레이가 꽂히는 터미널에 드라이버나 임의 개조용 배선을 꽂지 마십시오. 접촉 불량으로 인한 고장의 원인이 됩니다.

⚠ 경고

- 차량의 전기 배선을 추가 또는 임의로 변경하지 마십시오.
- 동일한 용량의 퓨즈로 교체하고 다른 용량의 퓨즈로는 절대로 교체하지 마십시오.
만일, 높은 용량의 퓨즈로 교체 시 전기 배선 손상의 원인 및 화재의 위험이 있습니다.

i 알아두기

퓨즈 라벨 표기 정보

차량 전장품 사양 적용에 따라 퓨즈 라벨에 표기되어 있는 전장품이 미 장착될 수 있습니다.

■ 실내 퓨즈

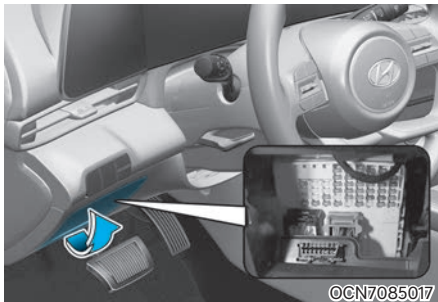

시동을 끄고 모든 전기 장치 스위치를 끈 후, 엔진룸 퓨즈 박스에 설치된 퓨즈 교체용 클립(퓨즈뽑개)을 휴대하십시오.

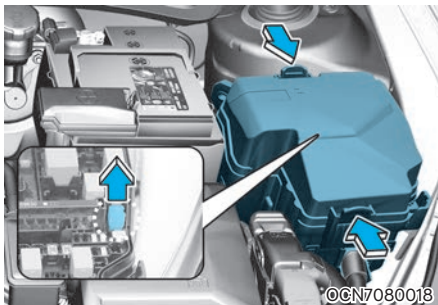

- 손잡이를 잡아 당겨 커버를 분리하십시오. 퓨즈 교체용 클립(퓨즈 뽑개)으로 단선된 퓨즈를 제거하고 동일한 용량의 예비퓨즈를 손으로 단단히 꽂으십시오. 예비 퓨즈는 엔진룸 퓨즈박스에 일부 설치되어 있으나, 없을 경우에는 가까운 당사 직영 하이테크센터나 블루핸즈에 의뢰하십시오.
- 전기 장치가 작동하지 않고 실내 퓨즈가 양호하면 엔진룸 퓨즈 또는 메인 퓨즈를 점검한 후 단선되었으면 교체하십시오.
- 전조등, 방향지시등, 외부 미등, 실내 스위치 조명 등이 작동 불량일 경우 전구에 이상이 없다면 가까운 당사 직영 하이테크센터나 블루핸즈에 의뢰하십시오.

■ 엔진룸 퓨즈박스

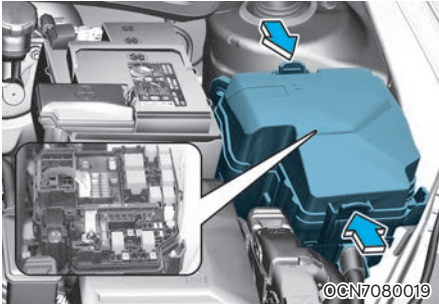

잠금쇠를 누른 후 커버를 분리하십시오.
작동하지 않는 전기 장치의 퓨즈를 점검하여 단선되었으면 교체하십시오.

⚠ 경고

메인 퓨즈 및 멀티 퓨즈 교체 시 퓨즈의 잘못된 조립, 또는 너트의 불완전/비정상 체결 등으로 인해 전장품의 오작동이나 화재 발생의 우려가 있으니, 가급적 당사 직영 하이테크센터나 블루핸즈에서 정비를 받으십시오.

⚠ 주의

퓨즈 교체 후 엔진룸 퓨즈박스 커버를 닫을 때 잠김음 확인을 통해 커버가 닫혔는지 확인하십시오. 커버가 정상 체결되지 않으면 수분 유입으로 인한 전자 장치의 비정상 작동이 발생할 수 있습니다.

메인 퓨즈(멀티 퓨즈)

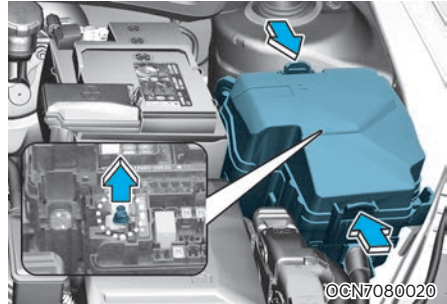

멀티 퓨즈가 볼트나 너트로 고정되어 있을 경우에 임의로 분해 또는 조립하지 마십시오. 불완전한 체결 및 잘못된 조립 토르크는 화재의 원인이 될 수 있으므로, 당사 직영 하이테크센터나 블루핸즈에서 정비를 받으십시오.

블레이드 타입 퓨즈

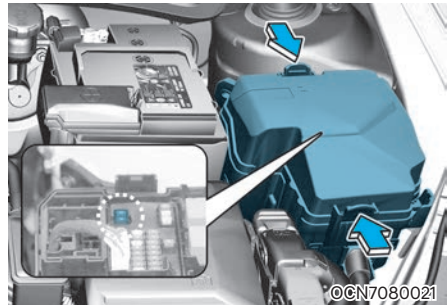

시동을 끄고, 모든 전기 장치 스위치를 끈 후 퓨즈를 점검하십시오. 만약 단선되었으면 엔진룸 퓨즈박스에 설치된 퓨즈 교체용 클립(퓨즈 뽑개)으로 단선된 퓨즈를 제거하고 동일한 용량의 예비 퓨즈를 손으로 단단히 꽂으십시오. 예비 퓨즈는 엔진룸 퓨즈박스에 일부 설치되어 있으나, 없을 경우에는 가까운 당사 직영 하이테크센터나 블루핸즈에 의뢰하십시오.

카트리지 타입 퓨즈

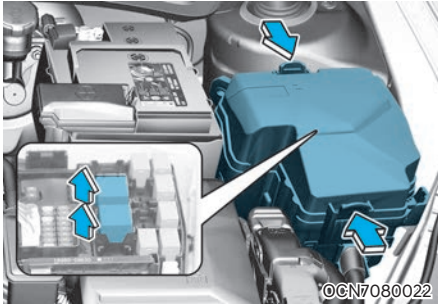

시동을 끄고, 모든 전기 장치 스위치를 끈 후 퓨즈를 점검하십시오. 만약 단선되었으면 가까운 당사 직영 하이테크센터나 블루핸즈에 의뢰하십시오.

■ 퓨즈/릴레이 라벨

■ 실내



- 운전석 퓨즈박스 라벨

* 하이브리드 전용

				1 메모리	2 에어백	2 에어컨	4 모듈	7 모듈	시동
				E-CALL	* BMS		계기판	2 통합 제어기	1 에어컨
트렁크	시트하터 앞	파워윈도우 좌	멀티미디어	10A	15A	10A	10A	10A	7.5A
시트하터 뒤	파워윈도우 운전석	파워윈도우 우	제동스위치	10A	10A	2 모듈	자중제동	10A	6 모듈
하이브리드 파워윈도우 조수석	맵	미입관	단어암	10A	15A	10A	10A	7.5A	10A
전동시트 조수석	전동시트 운전석	와이퍼	1 모듈	10A	10A	15A	3 모듈	5A	10A
					선루프	USB 충전기	IG1	7.5A	3 에어컨
								7.5A	7.5A
								7.5A	7.5A

지정된 퓨즈만 사용하세요

P/NO: 91990-AA510

OCN7093028

사양에 따라 퓨즈/릴레이 라벨이 실제 장착된 라벨과 상이할 수 있으니 박스 커버 안쪽에 부착되어 있는 퓨즈/릴레이 라벨을 참조하십시오.

■ 엔진룸

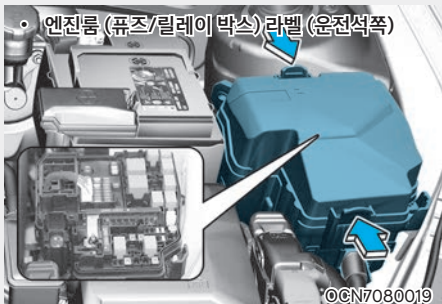

- 엔진룸 (퓨즈/릴레이 박스) 라벨 (운전석 쪽)



지정된 퓨즈 및 릴레이만 사용하세요

91956-AA201



OCN7093029

사양에 따라 퓨즈/릴레이 라벨이 실제 장착된 라벨과 상이할 수 있으니 박스 커버 안쪽에 부착되어 있는 퓨즈/릴레이 라벨을 참조하십시오.

전구의 교체

- 비상시를 대비하여 1장, '전구의 용량' 참고하여 적정 전구 형식의 전구를 준비하십시오.
- 램프류 교체는 반드시 시동을 끄고, 주차 브레이크를 걸어 두고 배터리의 '-' 단자를 분리한 상태에서 안전한 곳에서 교체하십시오.

경고

전구 교체 시 전구 형식에 맞지 않는 용량의 전구를 사용할 경우, 퓨즈 단선 또는 이상 작동 및 기타 배선 관련 장치의 손상 및 화재의 위험을 초래할 수 있습니다.

경고

- 전구를 점검·교체하기 이전에 차량이 갑자기 움직이거나 전기 충격으로 인한 감전 사고의 위험을 방지하기 위해 주차 브레이크를 확실하게 걸어 두고 시동을 끄십시오.
- 전구 표면이 뜨거우면 화상의 위험이 있으므로 반드시 장갑 등을 착용하십시오.

주의

- 각종 전구 교체할 때 적절한 공구와 알맞은 전구 형식의 전구가 준비되지 않거나 교체 방법에 대하여 충분히 이해되지 않는다면 가까운 당사 직영 하이테크센터나 블루핸즈에서 점검을 받으십시오. 특히 차량 앞쪽의 전조등, 안개등, 차폭등 및 방향지시등을 교체하기 위해 차량 본체를 임의로 분해 또는 조립 시 차량에 손상을 줄 수도 있습니다.
- 전구 교체 후 재장착 시 소켓을 홀에 맞추어 시계방향으로 확실하게 장착하십시오. 그렇지 않을 경우 전구의 단선, 물유입 등 고장의 원인이 될 수 있습니다.
- 전구 교체 시 순정부품을 사용하지 않거나 전구 형식에 맞지 않는 용량의 전구를 사용할 경우, 퓨즈 단선 또는 이상 작동 및 기타 배선 관련 장치의 손상을 줄 수 있습니다.
- 전구가 단선되거나 손상되면 즉시 전구 형식에 맞는 (용량 및 색깔) 새것으로 교체하시고, 못쓰게 된 전구는 조심스럽게 처리하십시오.

- 품질이나 성능이 부적합한 전구를 사용할 경우에는 램프 및 주변 부품에 손상을 줄 수 있습니다. 순정부품 전구는 품질과 성능을 당사가 보증하는 부품입니다.
- 차량에 장착된 전구 외에 추가로 램프나 LED를 장착하지 마십시오.
추가로 장착할 경우 차량의 램프 오작동 및 깜빡임이 발생할 수 있으며, 퓨즈박스나 배선 관련 장치가 손상될 수 있습니다.
- 정상 작동하는 램프에 전원이 공급된 상태에서 전구를 분리하거나 램프 커넥터를 탈거하면 퓨즈박스의 전기 장치가 해당 램프를 고장 상태로 인식할 수 있습니다. 따라서, 퓨즈박스에 기록되는 고장 기록 코드(DTC)에 해당 램프에 대한 고장 기록이 남아 있을 수 있습니다.

주의

반드시 전조등 본체 전체를 장착한 후에는 램프의 상하 좌우 각도(전조등 에이밍)를 조절하여야 합니다. 가까운 당사 직영 하이테크센터나 블루핸즈에서 점검을 받으십시오.

- 램프류는 주행 후 세차 또는 야간 우천주행 등의 조건에서 렌즈 내면에 습기가 발생할 수 있으며, 이는 램프 내부/외부의 온도차에 의한 자연현상이며 기능상의 문제는 없습니다. 램프 내부에 습기가 발생했을 때, 전조등을 켜 후 주행 시 제거되며, 램프의 크기/위치/환경조건에 따라 습기가 제거되는 수준은 상이할 수 있습니다. 습기가 지속적으로 제거되지 않는 경우에는 직영 하이테크센터나 블루핸즈에 문의하십시오.
- **헤드램프 흡습제**  **사양 적용시**
본 차량은 습기로 인한 전조등/주간주행등 내부의 흐려짐 현상을 완화하고자 전조등/주간주행등 내부에 소모성 흡습제가 적용되어 있습니다. 습기로 인해 전조등/주간주행등 내부 흐려짐 현상이 장기간 유지될 경우 당사 직영 하이테크센터나 블루핸즈에서 점검을 받으십시오.

■ 전조등, 방향지시등, 차폭등, 주간주행등 전구의 교체

A타입

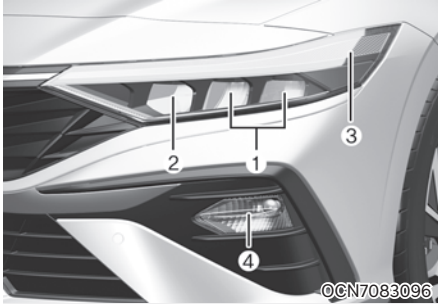

1. 전조등(하향)
2. 전조등(상향)
3. 주간주행등/차폭등
4. 방향지시등

전조등(하향/상향) (LED 타입)

LED 타입의 전조등이 켜지지 않을 경우에는 가까운 당사 직영 하이테크센터나 블루핸즈에서 점검 및 정비를 받으십시오.

주간주행등/차폭등 (LED 타입)

LED 타입의 전조등이 켜지지 않을 경우에는 가까운 당사 직영 하이테크센터나 블루핸즈에서 점검 및 정비를 받으십시오.

방향지시등 (벌브 타입)

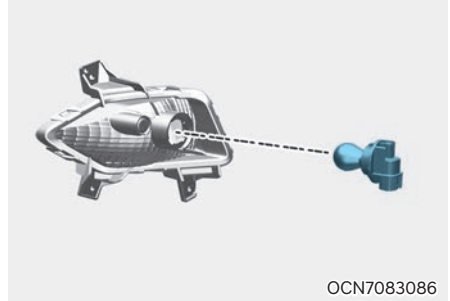

OCN7083086

1. 주차 브레이크를 걸어놓고, 시동을 끄십시오.
2. 조명을 끄십시오.
3. 방향지시등 소켓을 시계반대방향으로 분리하십시오.
4. 전구를 안으로 누른 상태에서 시계반대방향으로 돌려 소켓으로부터 빼십시오.
5. 새 전구에 교체한 다음 분리의 역순으로 장착하십시오.

B타입

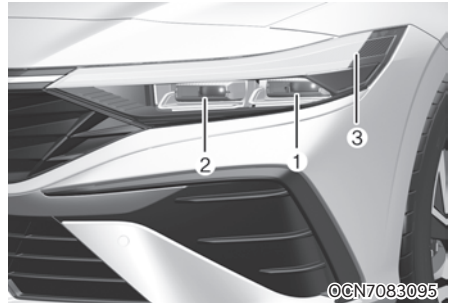

OCN7083095

1. 전조등(하향)
2. 전조등(상향)
3. 주간주행등/차폭등/방향지시등

전조등(하향/상향) (LED 타입)

LED 타입의 전조등이 켜지지 않을 경우에는 가까운 당사 직영 하이테크센터나 블루핸즈에서 점검 및 정비를 받으십시오.

정기 점검

주간주행등/차폭등/방향지시등 (LED 타입)

LED 타입의 주간주행등, 차폭등, 방향지시등이 켜지지 않을 경우에는 가까운 당사 직영 하이테크센터나 블루핸즈에서 점검 및 정비를 받으십시오.

■ 후미등, 제동등, 방향지시등, 후퇴등 교체

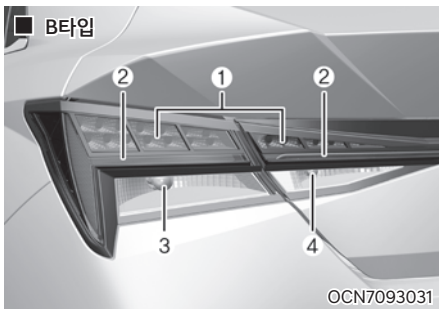
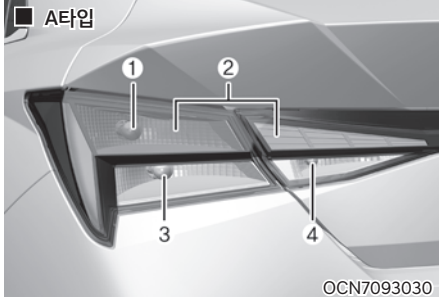

1. 제동등(LED타입 또는 벌브 타입)
2. 후미등(LED타입 또는 벌브 타입)
3. 방향지시등
4. 후퇴등

1. 주차 브레이크를 걸어놓고, 시동을 끄십시오.
2. 조명을 끄십시오.
3. 트렁크를 여십시오



4. 트렁크룸 옆쪽의 서비스 홀 커버의 손잡이를 잡고 여십시오.

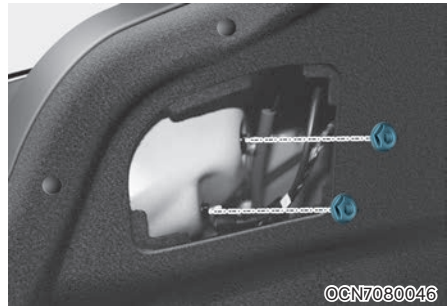

5. 본체의 고정용 너트를 분리하십시오.



6. 본체를 뒤쪽으로 당겨 차체로부터 분리하십시오.

미등, 제동등(바깥쪽 전구)(별브 타입)

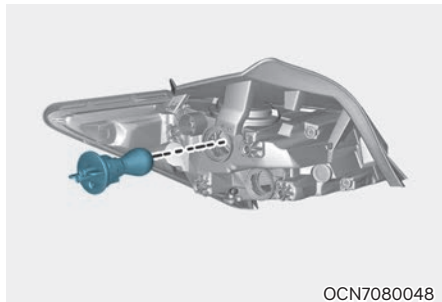

OCN7080048

7. 소켓을 시계 반대 방향으로 돌려 본체로부터 분리하십시오.
8. 전구를 밀어 넣고 시계 반대 방향으로 돌려 소켓으로부터 분리하십시오.
9. 새 전구로 교체한 다음 분리의 역순으로 장착하십시오.

방향지시등(바깥쪽 전구)

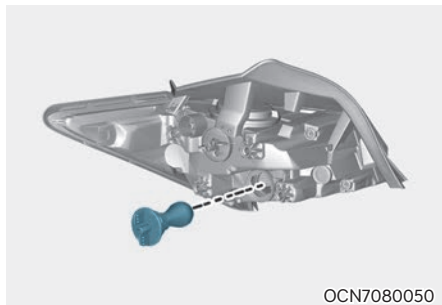

OCN7080050

7. 소켓을 시계 반대 방향으로 돌려 본체로부터 분리하십시오.
8. 전구를 밀어 넣고 시계 반대 방향으로 돌려 소켓으로부터 분리하십시오.
9. 새 전구로 교체한 다음 분리의 역순으로 장착하십시오.

미등(안쪽 전구)(별브 타입)



OCN7080049

1. 주차 브레이크를 걸어놓고, 시동을 끄십시오.
2. 조명을 끄십시오.
3. 트렁크를 여십시오.
4. 트렁크 리드 트림 부분에 고정되어 있는 클립을 드라이버(-)를 이용하여 빼낸 후 트림을 분리하십시오.

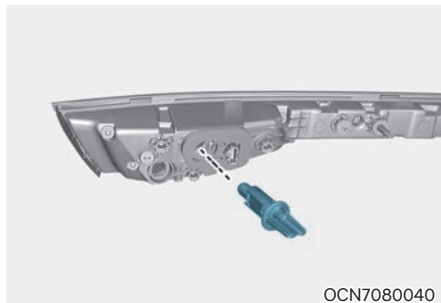

OCN7080040

5. 소켓을 시계 반대방향으로 돌려 본체로부터 분리하십시오.
6. 전구를 소켓으로부터 그대로 당겨 분리하십시오.
7. 새 전구로 교체한 다음 분리의 역순으로 장착하십시오.

후퇴등(안쪽 전구)(별브 타입)

5. 본체의 고정용 너트를 분리하십시오.
6. 컨넥터를 분리하십시오.
7. 본체를 뒤쪽으로 당겨 차체에서 분리하십시오.

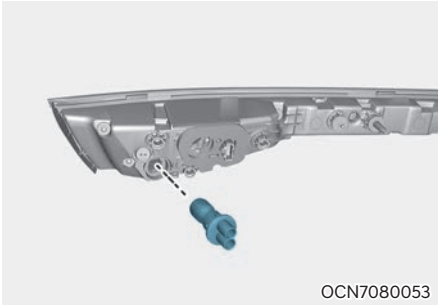

OCN7080053

8. 소켓을 시계 반대방향으로 돌려 본체로부터 분리하십시오.
9. 전구를 소켓으로부터 그대로 당겨 분리하십시오.
10. 새 전구로 교체한 다음 분리의 역순으로 장착하십시오.

미등, 제동등(바깥쪽 전구)(LED 타입)

미등, 제동등이 켜지지 않을 경우에는 가까운 당사 직영 하이테크센터나 블루핸즈에서 점검 및 정비를 받으십시오.

미등, 제동등(안쪽 전구)(LED 타입)

미등, 제동등이 켜지지 않을 경우에는 가까운 당사 직영 하이테크센터나 블루핸즈에서 점검 및 정비를 받으십시오.

■ 보조제동등 전구의 교체

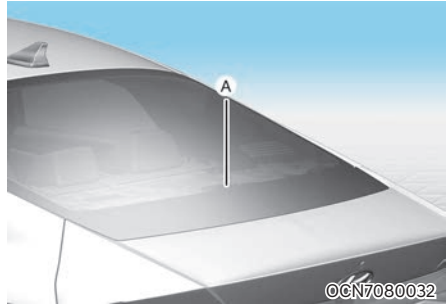

OCN7080032

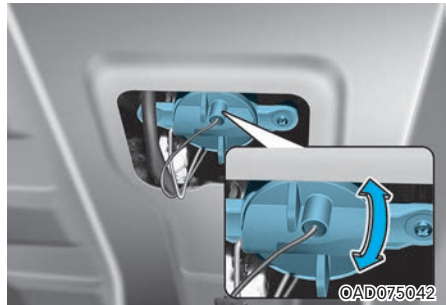

©AD075042

[A]: 보조제동등

별브 타입

1. 주차 브레이크를 걸어놓고, 시동을 끄십시오.
2. 조명을 끄십시오.
3. 트렁크를 여십시오.
4. 트렁크 내 뒷부분에 보조제동등 소켓이 있습니다.
5. 소켓을 시계 반대 방향으로 돌려 본체로부터 분리하십시오.
6. 전구를 밀어 넣고 시계 반대 방향으로 돌려 소켓으로부터 분리하십시오.
7. 새 전구로 교체한 다음 분리의 역순으로 장착하십시오.

LED 타입

LED 타입의 보조제동등이 켜지지 않을 경우에는 당사 직영 하이테크센터나 블루핸즈에서 점검을 받으십시오.

■ 번호판등 전구의 교체



1. 주차 브레이크를 걸어놓고, 시동을 끄십시오.
2. 조명을 끄십시오.
3. '-' 드라이버를 이용하여 번호등 커버를 화살표 방향으로 밀어 분리하십시오.
4. 벌브 소켓을 시계반대방향으로 돌려 분리하십시오.
5. 전구를 소켓으로부터 그대로 당겨 분리하십시오.
6. 새 전구로 교체한 다음 분리의 역순으로 장착하십시오.

■ 실내등 전구의 교체

맵 램프/룸 램프/선바이저 램프/트렁크 룸 (벌브 타입)

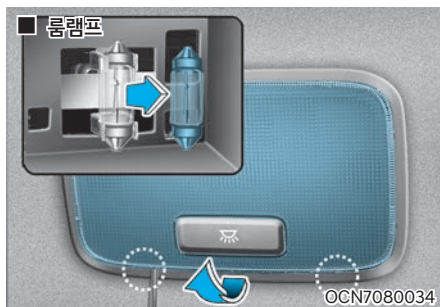
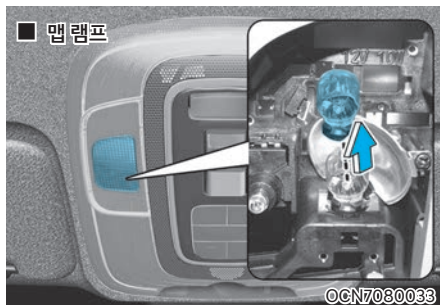

■ 선바이저 램프(사양 적용 시)

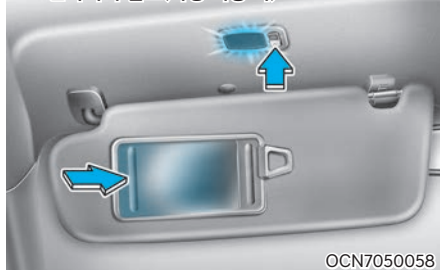



1. 주차 브레이크를 걸어놓고, 시동을 끄십시오.
2. 조명을 끄십시오.
3. 'L' 자 드라이버를 이용하여 렌즈를 분리하십시오.
4. 전구를 그대로 당겨 분리하십시오.
5. 새 전구로 교체한 다음 렌즈를 장착하십시오.

주의

드라이버를 끼워 커버를 분리할 때 커버가 손상되지 않도록 조심하십시오.

무드램프, 맵 램프, 룸 램프 (LED 타입)

■ 무드램프(사양 적용 시)

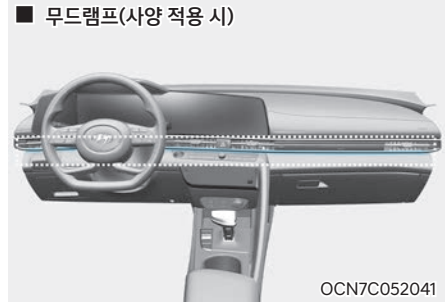

■ 맵 램프



■ 룸 램프



LED 타입의 무드램프, 맵 램프, 룸 램프가 켜지지 않을 경우에는 당사 직영 하이테크센터나 블루핸즈에서 점검을 받으십시오.

차체 손질

다음과 같은 장소에서의 사용이나 주차는 도장면을 부식시키고 차체 부품의 녹 등을 일으킵니다. 주차나 보관 장소에 주의하시고 세차 등의 손질을 적절히 하십시오.

- 겨울철에 빙결 방지제(염화칼슘 등)를 뿌린 도로를 주행하였을 때
- 해안지대의 주행이나 장시간 주차 시
- 진흙 및 먼지 등이 현저하게 붙어있을 때
- 옥외에서 장시간 주차했을 때
- 매연이나 분진, 철분 등이 묻었을 때
- 콜타르 도로의 찌꺼기, 모래, 콘크리트 가루 등이 묻어 있을 때
- 새의 오물, 벌레 등이 묻어 있을 때

■ 외장 손질

외장 손질의 일반적인 주의사항

화학 세제나 광택제를 사용할 때는, 내장되어 있는 사용 설명서를 반드시 읽으십시오.

고압 세차 시 주의사항

- 고압 세차 시, 세차 노즐과 차체의 거리를 충분히 떨어뜨리고 세차해 주십시오.
- 수압이 너무 세거나 세차 노즐을 한 곳에 수 초 이상 분사할 경우 누수 또는 부품 고장이 발생할 수 있습니다. 물줄기가 하나로 나오거나 회전 분사되는 고압 노즐은 사용하지 마십시오.
- 고무호스, 플라스틱 부품과 같은 연질 부품과 범퍼에 세차 노즐을 너무 가까이하지 마십시오. 세차 노즐을 가까이할수록 마모가 커집니다.
- 카메라 또는 센서류에 세차 노즐을 너무 가까이하지 마십시오. 부품 고장이 발생할 수 있습니다.

표면 점검

세차

- 표면에 녹이 발생하거나, 부식되는 것을 방지하기 위하여, 최소 한 달에 한 번씩은 미지근한 물이나 찬물로 깨끗이 세척하십시오.
비포장도로를 주행하는 경우에는, 매 주행 후에 세척하십시오. 소금, 먼지, 진흙, 또는 다른 이 물질이 퇴적되지 않도록 깨끗이 제거하십시오. 도어와 로커 패널 아래 모서리에 있는 배출 구멍을 깨끗이 유지하십시오.
- 곤충, 타르, 수액, 새의 오물, 산업 오염물이나 이와 유사한 퇴적물 등은 즉시 제거하지 않으면 차의 표면을 손상시킬 수 있습니다. 보통 물로는 빨리 씻어내도 완전히 닦이지 않으므로 도장 표면에 안전하고 부드러운 세제를 사용하십시오. 세척 후에는 미지근하거나 찬물로 깨끗이 헹구십시오. 비누 가루가 표면에 달라붙지 않도록 하십시오.
- 세차 시에는 도어나 창문 등을 닫아 주십시오. 또한 안테나는 세차 시 손상이 가지 않도록 하십시오.
- 차의 더러움이 심할 때는 자동차 전용 세척 세제를 사용하여 세차하십시오. 가정용 중성세제를 사용하면 고무 제품의 변색을 일으킬 수 있습니다. 또한 부드러운 스펀지나 헝겊으로 닦으시고 먼지 입자로 인한 긁힘을 최소화하기 위하여 스펀지를 자주 헹구 주면서 세척하십시오. 물은 미지근한 수도물 또는 이와 같은 보통의 물을 사용하십시오. 세차 후는 차체의 물기를 완전히 닦아내십시오.
- 범퍼나 차량 내·외부의 합성수지 부품이 더러워졌을 때는 부드러운 브러시나 스펀지를 사용하여 손상이 가지 않도록 주의하면서 닦아내십시오. 브레이크액, 엔진 오일, 그리스, 배터리에액에 오염된 경우 알코올로 닦아내십시오. 딱딱한 브러시나 수세미를 사용하면 손상이 갈 수 있습니다.
- 차량 내·외부의 합성수지(플라스틱) 부품에 엔진 오일, 방향제 등이 묻으면 변색이나 얼룩이 생기므로 즉시 깨끗이 닦아 내십시오.
- 강력 세제나 계면활성제, 뜨거운 물 등을 사용하여 세차하지 마십시오. 또한 차체가 따뜻할 때 직사광선 아래에서 차를 닦지 마십시오. 세제 잔여물이 도장 표면에 흡착되어 얼룩과 변색을 일으킬 수 있습니다.

- 차체의 먼지나 오물을 마른 걸레로 닦아내면, 표면에 자국이 남습니다. 철제면이나 마찰 세제, 알칼리성이 강한 강력 세제, 부식세제 등은 크롬 처리된 표면이나 산화피막 처리된 알루미늄 부품에는 사용하지 마십시오. 보호 코팅을 손상 시켜, 변색되거나 도장면이 매우 손상될 수 있습니다.

주의

- 자동세차기에서의 세차는 차체의 잔균힘을 만들어 도장면에 손상될 수도 있습니다.
- 카메라 렌즈, 램프 세척 시 휘발유, 아세톤, 휘발성 제품, 초강력 세정제 등의 화학용제 제품 사용은 렌즈, 램프를 손상시킬 수 있으므로 사용하지 마십시오.
- 타이어 알루미늄 휠 부분 세척 시, 산성계 세제를 사용하지 마십시오. 휠 도장면이 손상될 수 있습니다.
- 차량 세차 시 도어 실링부 및 위쪽 유리부를 통해 물이 실내로 유입될 수 있습니다. 고압 세척기 사용 시 특히 주의하십시오.
- 자동 세차 후 앞 유리창 표면 왁스는 완전히 제거하십시오. 와이퍼 작동 시 떨림 및 소음의 원인이 될 수 있습니다.

주의

무광 컬러 차량

무광 컬러 차량의 경우 자동세차기를 사용할 때 표면 일부가 손상(광택 또는 스크래치 등)이 될 우려가 있어 피할 것을 권장합니다. 고온으로 표면을 세차하는 스팀 세차기는 오일류 등이 도막에 고착되어 얼룩이 발생할 수 있고, 제거가 어려우니 피할 것을 권장합니다.

세차를 할 때는 부드러운 재질 (극세사 타올, 스펀지)로 세차할 것을 권장하며, 물 세차 후 물기를 제거할 때는 극세사 타올을 사용하는 것이 좋습니다. 손세차를 하더라도 왁스 처리제로 마감하는 세차기는 절대 사용하지 말아야 하며, 만약 차량 표면이 너무 더럽다면(모래, 흙, 먼지, 오물 오염 등) 물로 표면을 깨끗이 제거한 후에 세차를 진행하는 것이 좋습니다.

왁스 칠

- 왁스 칠은 세차 후 차량 표면에 물방울이 맺히지 않은 상태에서 차를 충분히 말린 후 실시하십시오. 또한, 차체 온도가 낮을 때 그늘에서 차체에만 실시하십시오. 햇빛을 받아서 차체가 뜨거울 때 왁스를 칠하면 얼룩이 집니다.
- 양질의 액체 또는 풀 모양의 왁스를 사용하십시오. 유리나 플라스틱(합성수지) 부분에는 왁스 칠을 하지 마시고, 연마제가 섞인 왁스나 헝겊을 사용하면 광택이 나빠지고 도장면이 손상되므로 주의하십시오.
- 오일, 타르 또는 이와 유사한 물질 등을 자국 제거기로 제거하면 표면의 왁스도 함께 제거됩니다. 차량의 다른 부분은 아직 왁스 칠이 필요치 않더라도, 이런 부위에 다시 왁스 칠을하십시오.

주의

- 앞 유리창에 왁스 또는 발수 코팅이 되면 와이퍼 작동 시 떨림 및 소음이 발생할 수 있습니다. 유막 제거를 이용하여 완전히 제거하십시오.
- 시중에 판매되는 유막 제거제는 연마제 성분을 포함하고 있습니다. 제품에 표시된 주의 사항을 확인 후 사용하십시오.
- 왁스 또는 발수 코팅이 완전히 제거되면 유리 표면에 물방울이 맺히지 않고 고르게 퍼지게 됩니다.

주의

무광 컬러 차량

무광 컬러 차량에는 도막 관리에 쓰이는 광택 보호제(왁스)와 같은 세정제, 연마제 및 광택제 등을 사용해서는 안됩니다. 만일, 부주의로 인해 왁스가 도포되었다면 실리콘 제거제(실리콘 리무버)를 사용하여 즉시 제거해야 하고, 타르나 타르 오염물이 묻었다면 타르 제거제를 사용하여 제거를 해야 합니다. 단, 도장면에 강한 압력을 가하지 않도록 조심하십시오.

표면 손상의 정비

차체 표면에 깊게 파인 자국이나 돌맹이 자국 등은 신속히 수리하십시오. 노출된 금속 표면은 빨리 녹슬어 차의 표면을 크게 손상시킬 수 있습니다.

차량이 손상되어 금속 표면처리나 교체가 필요할 경우, 당사 직영 하이테크센터나 블루핸즈에 정비를 의뢰하십시오.

⚠ 주의

무광 컬러 차량

무광 컬러 특성상 스크래치나 손상된 부위만의 수정 작업이 불가능하며, 해당 부위의 일괄적인 보수가 필요합니다. 만약에 차량이 손상되어 페인트 보수가 필요할 경우, 당사 직영 하이테크센터나 블루핸즈에서 정비를 받으십시오. 이럴 경우에도 유광 칼라 대비 보수 도장 방법이 까다로워 완벽한 품질을 재현하기가 어려울 수도 있으니 차량 관리에 각별한 주의가 필요합니다.

광택 나는 금속 관리

- 도로의 타르나 곤충 자국을 제거하려면, 뽕족한 물건을 사용하지 말고 타르 제거기를 사용하십시오.
- 광택 나는 금속 표면을 부식으로부터 보호하기 위해서는, 왁스나 크롬 방부제를 바르고 광택이 날 때까지 문지르십시오.
- 겨울철이나 해변 지역에서는 광택 나는 금속 위에 두꺼운 왁스 코팅을 하거나 부식 방지 처리를 하십시오. 필요한 경우, 방부식성 석유 젤리나 다른 보호 컴파운드도 코팅하십시오.

하체 점검

얼음이나 눈 제거, 또는 먼지 제거에 사용된 부식성 물질이 하체에 쌓일 수 있습니다. 만일 이런 물질들이 제거되지 않은 경우, 방청 처리를 했다 하더라도 연료계, 프레임, 플로어 패널, 배기 장치 등에 녹이 발생하여 빠르게 변질 수 있습니다.

차량의 하체와 휠의 열린 부분을 한 달에 한 번씩, 비포장도로 주행 후, 겨울철 끝 무렵, 미지근하거나 차가운 물로 깨끗이 닦으십시오.

진흙이나 오물이 잘 보이지 않으므로 특별히 주의해서 닦으십시오.

도로 오물을 깨끗이 닦아 내지 않고 적시기만 하는 것은 더 좋지 않습니다. 도어, 로커 패널 그리고 배출 구멍이 있는 프레임 멤버 등은 오물로 막혀서는 안됩니다. 이런 곳에 물이 고이면 녹이 슬 수 있습니다.



⚠ 주의

- 엔진부를 물로 닦으면(또는 고압세차) 엔진부에 위치한 전기회로, 전기 장치, 엔진 또는 에어덕트로 물이 유입되어 정상적인 차량 주행이 불가능할 수 있습니다.
- 차를 세척한 뒤, 서행하면서 브레이크를 시험해서 브레이크가 물에 영향을 받았는지 점검하십시오.

알루미늄 휠 점검

알루미늄 휠은 투명한 보호처리제로 코팅되어 있습니다.

- 마찰 세제, 광택제, 솔벤트, 또는 와이어 브러시를 알루미늄 휠에 사용하지 마십시오. 표면에 자국을 내거나 손상을 초래할 수 있습니다.
- 주행 후 휠을 세척하기 전에 식을 때까지 기다리세요. 그리고 부드러운 비누나 중성세제 만을 사용하시고 물로 깨끗이 행구십시오. 염분이 많은 지역이나 염화칼슘이 도포된 지역을 주행한 경우에는 휠을 깨끗이 청소하여 부식되지 않도록 하십시오.
- 고속세차 브러시로 바퀴를 닦지 않도록 하십시오.
- 스팀 클리너 등으로 세척하지 마십시오.
- 수시로 왁스를 바르십시오.

주의

알루미늄 휠 세척시 알칼리성, 산성계 세제 및 타이어 광택제를 사용하지 마십시오. 휠 도장면이 손상되어 부식 및 얼룩이 발생할 수 있습니다.

■ 내장 손질

내장 손질의 일반적인 주의사항

- 내장품 표면에 화학 물질(손 세정제, 종이 방향제, 선 크림 등)이 묻지 않게하십시오. 화학 물질이 묻었을 경우, 실내 부품이 손상될 수 있으므로 즉시 제거하십시오.
- 내장품을 세척할 때는 아세톤, 벤젠, 락카용제, 에나멜 및 표백제, 휘발유 또는 신나 등의 유류물질 등을 절대로 사용하지 마십시오. 변색되거나 손상이 올 수 있습니다.
- 향수, 액상 방향제, 탈취제와 같은 휘발성 제품을 차안에 두지 마십시오. 만약 휘발성 제품이 클러스터, 크래쉬 패드, 가죽 및 플라스틱 부분에 흘러내릴 경우 제품 고유의 성분에 의해 내장부품이 손상될 수 있습니다. 이때에는 신속하게 깨끗한 물로 세척하십시오.
- 인스트루먼트 패널에 전장품, 방향제, 스티커 등을 부착하지 마십시오. 특히 양면 테이프를 사용한 부착물의 경우 테이프에 함유된 화학성분에 의해 인스트루먼트 패널의 표면부가 손상될 수 있습니다.
- 엠블럼, 도어 이너 핸들, 가니시, 폴 핸들, 시계, 스위치 베젤 등과 같은 도장 처리된 부품은 화학 용액이나 강한 세제로 닦지 마십시오. 선팅제거제 등과 같은 화학 용액이 묻었을 경우에는 표면이 벗겨지거나 변색이 될 수 있으니 주의를 요하며 묻었을 경우 즉시 제거하고 세척하십시오.
- 선팅 작업 시 작업용 용액이 차량 내부의 전자 기기에 흘러 들지 않도록 주의하십시오. 기기의 고장 및 오작동을 유발할 수 있습니다.

가죽 시트 관리

- 진공청소기를 사용하여 주기적으로 시트 표면에 있는 먼지와 모래를 제거하여 주십시오. 가죽의 마모나 표면의 파손을 예방하여 품질을 유지할 수 있습니다.
- 천연가죽 시트 커버링은 마른 천이나 부드러운 헝겊을 이용하여 자주 닦아주는 것이 좋습니다.
- 적합한 가죽 보호제를 사용할 경우 커버링의 마모를 예방할 수 있고 컬러를 유지하는데 도움이 됩니다. 가죽 코팅제나 보호제는 반드시 사용설명서를 참고하여 주시고 전문가와 상담 후 사용하십시오.
- 밝은 색 가죽(베이지, 크림 베이지)은 오염에 취약하고 선명하게 보이므로 자주 청소해 주는 것이 좋습니다.
- 젖은 수건으로 자주 청소하는 것은 표면의 균열을 발생시키므로 삼가 주십시오.

가죽 시트 청소 방법

- 모든 오염물질이 묻었을 경우 즉시 제거해 주시고 오염 물질별 제거 방법은 아래 사항을 참고하십시오.
- 화장품(선크림, 파운데이션 등)에 의한 오염
 - 헝겊에 클렌징크림 일정량을 묻혀 오염 부위를 문질러 주십시오. 젖은 천으로 클렌징크림을 닦아내고 마른 천으로 물기를 제거합니다.
- 음료(커피, 탄산음료 외)
 - 마른 천에 중성세제를 소량 묻혀 가볍게 닦아내고 오염물이 묻어 나오지 않을 때까지 닦아 주십시오.
- 기름(오일)
 - 오염 즉시 흡수성 천으로 기름을 제거하고 천연 가죽 전용 얼룩 제거제를 사용하여 닦아냅니다.
- 껌
 - 껌이 묻었을 경우 얼음을 이용하여 딱딱하게 굳힌 후 조금씩 떼어내십시오.

가죽 시트 사용 시 주의 사항

천연가죽은 모공, 상처, 혈관 자국 등이 있거나 사용 시 눌림 자국, 주름이 생길 수 있으며 햇빛이나 열에 지속적으로 노출될 경우 색상이 변형될 수 있습니다. 이는 소가죽 고유의 천연 특성으로 자연스러운 현상입니다. 비 또는 물기에 젖었을 경우 마른 천으로 수분을 제거하고 그늘에 건조해야 손상을 최소화할 수 있습니다. 표면에 스크래치가 발생할 수 있으니 날카로운 물체와의 마찰에 주의하시고, 밝은 색상의 가죽은 오염 또는 청바지 물 빠짐 등의 이염에 주의하시기 바랍니다.

주의

가죽제품(스티어링 휠, 시트 등) 청소 시에는 중성 세제 또는 알코올이 소량 함유된 세척제를 사용하십시오. 강한 산성/알칼리성 및 알코올이 다량 함유된 세척제를 사용할 경우, 변색 및 표면 벗겨짐 등의 손상이 발생할 수 있습니다.

천 시트 사용시 주의 사항

천 시트는 재질 특성상 진공 청소기를 사용하여 정기적으로 청소하는 것을 권장합니다.

음료 얼룩 등으로 오염이 많이 발생한 경우 적합한 인테리용 세정제를 이용하시기 바랍니다. 이때 표면에 손상되지 않도록 적절한 세기로 부드러운 스펀지나 극세사 천을 이용하여 봉제선까지 넓은 범위로 닦아 내십시오. 표면에 올풀림, 굽힘 등이 발생할 수 있으니 의류의 벨크로(찍찍이)와 날카로운 물체와 마찰에 주의하시기 바랍니다.

실내 장식품, 내장 트림과 카매트(카펫)의 청소

- 먼지떨이 빗자루나 진공청소기를 사용하면, 비닐의 먼지나 오물이 제거됩니다. 내장재 또는 카펫용으로 추천된 부드러운 비누액을 사용하여 청소하십시오. 문은 지 얼마 안 된 얼룩은 섬유 얼룩 제거제로 빨리 청소하십시오. 문은 지 얼마 안 된 얼룩을 빨리 제거하지 않으면, 섬유가 더러워지고 변색될 수 있습니다. 또한, 재질에 맞게 적절히 다루어지지 않으면, 보존 성능도 저하될 수 있습니다.

- 기름이 묻은 곳은 가제에 알코올을 묻혀 가볍게 두드려 닦아내십시오.
- 베이지 컬러 등 카매트(카펫)에 얼룩 등으로 오염이 발생했을 경우 마른 수건 등으로 물기를 먼저 제거한 후 중성세제로 즉시 제거하시기 바랍니다.
- 과도한 오염 제거는 내장재 또는 카매트(카펫)에 손상을 줄 수 있으니 주의하시기 바랍니다.

경고

청소하기 전에 실내용이 꺼졌는지 확인해 화상을 입거나 전기 충격을 받지 않도록 하십시오.

주의

- 가죽제품(스티어링 휠, 시트 등) 청소 시에는 중성 세제 또는 알코올이 소량 함유된 세척제를 사용하십시오. 강한 산성/알칼리성 및 알코올이 다량 함유된 세척제를 사용할 경우, 변색 및 표면 벗겨짐 등의 손상이 발생할 수 있습니다.
- 과도한 오염 제거는 내장재 또는 카매트(카펫)에 손상을 줄 수 있으니 주의하십시오.

안전벨트의 청소

내장재 또는 카펫용으로 추천된 부드러운 비누액을 사용하여 안전벨트를 청소하십시오. 표백 처리를 하거나 재염색을 하지 마십시오.

내부 창문의 청소

기름기, 왁스 성분 등 때문에 창문 안쪽 표면에 서리가 끼면 창문 세척기로 닦으십시오.

주의

뒷유리창 안쪽을 심하게 닦거나 긁지 마십시오. 뒷유리창 서리 제거 장치(열선) 등이 손상될 수 있습니다.

배출가스 허용기준

■ 유해 배출가스

유해 배출 가스란 엔진 내부에서 연료가 연소되는 과정에서 발생하는 배출가스로, 이 중 인체에 해로운 영향을 끼치는 일산화탄소, 탄화수소, 질소산화물, 매연 등은 법적 규제치를 두어 관리·규제하고 있습니다. 허용 기준 초과 시는 개선명령 및 과태료 부과 등 법적인 제재를 받게 됩니다.

■ 운행차 배출가스 허용기준

사용연료	차종	일산화탄소	탄화수소	매연	공기과잉률	
휘발유, 가스	경자동차	1.0 % 이하	150 ppm 이하	-	1±0.10이내. 다만, 기화기식 연료공급장치 부착자동차는 1±0.15이내, 촉매 미부착 자동차는 1±0.20이내	
	승용자동차	1.0 % 이하	120 ppm 이하	-		
	승합·화물·특수자동차	소형	1.2 % 이하	220 ppm 이하		-
		중형·대형	2.5 % 이하	400 ppm 이하		-
경유	경자동차 및 승용자동차		-	-	10 % 이하	
	승합·화물·특수자동차	소형·중형	-	-		
		대형	-	-	20 % 이하	

i **알아두기**

- 위의 기준을 초과하는 차량은 법적인 제재를 받습니다.
- 과급기(터보차저, turbocharger) 및 중간냉각기(인터쿨러, intercooler)를 부착한 차량은 매연 측정 기준에 5% 가산 적용됩니다.
- 희박연소(lean burn) 방식을 적용한 차량은 공기과잉률 기준이 적용되지 않습니다.
- 위 기준은 수시 점검 및 정기 검사에 한하며, 정밀 검사 시에는 대기환경보전법 시행규칙 제 78조 및 별표 21의 규정이 적용됩니다.

i 알아두기

자동차의 종류 (운행차 기준)

- 운행차배출허용기준의 차종 구분은 자동차관리법 제3조 1항 및 같은 법 시행규칙 제2조에 따름.
 1. 경자동차: 배기량 1000 cc 미만의 길이 3.6 m, 너비 1.6 m, 높이 2.0 m 이하인 자동차
 2. 승용자동차: 10인 이하를 운송하기에 적합하게 제작된 자동차
 3. 승합자동차: 11인 이상을 운송하기에 적합하게 제작된 자동차
 4. 화물자동차: 화물을 운송하기 적합하게 제작된 자동차
 5. 특수자동차: 견인, 구난 등 특수한 작업을 수행하기에 적합하게 제작된 자동차 승용·승합·화물 자동차가 아닌 자동차
- 승합, 화물, 특수자동차의 소형 기준은 다음과 같습니다. 기준 외의 차량은 중형 또는 대형으로 분류합니다.
 - 승합자동차(소형): 승차정원이 15인 이하인 것으로, 길이 4.7 m, 너비 1.7 m, 높이 2.0 m 이하
 - 화물자동차(소형): 최대적재량이 1톤 이하인 것으로, 총중량이 3.5톤 이하
 - 특수자동차(소형): 총중량이 3.5톤 이하

i 알아두기

후드 안쪽에 부착된 배기가스 표지판의 차종 구분은 제작차 기준으로 차량에 따라 운행차 기준과 다를 수 있습니다. 자세한 사항은 당사 직영 하이테크센터에 문의하십시오.

배출가스 저감을 위한 차량관리

유해 배출가스는 차량의 정비 상태, 특히 엔진 상태의 양호 여부에 직접적인 영향을 받으므로, 차량의 생산 또는 검사 과정에서 완전하게 조정되었다 하더라도 주행 정도에 따라 엔진의 상태가 변화되어 유해 가스 배출량이 증가될 수 있습니다.

이를 예방하기 위해 필수적으로 이행되어야 할 사항은 다음과 같습니다.

- 당사에서 안내하는 차량 점검 사항을 철저히 이행하십시오.
- 배출가스 제어장치와 관련된 점검 정비는 반드시 당사 직영 하이테크센터나 블루핸즈에서 실시하고 절대로 임의 조정하지 마십시오.
- 연료가 전혀 없을 때까지 주행하지 마십시오.
- 엔진 점검 정비 시 또는 배출가스 측정 시 약 15분정도 엔진 시동을 걸어 엔진이 정상 가동 온도(80~95 °C)로 가열된 상태에서 점검 및 측정하십시오.
- 밀어 시동 걸기, 언덕길에서 내려오며 시동 걸기를 하지 마십시오.
- 외기가 높을 때 가능한 장시간의 저속 엔진 가동을 삼가하십시오.

배출가스 제어장치의 관리 및 정비

배출가스 제어 관련 부품중에서 특히 다음의 항목들은 반드시 정기 점검 주기표에 따라 점검 및 교체하십시오.

■ 점화 플러그

점화플러그가 불량하면 불완전연소로 인한 엔진부조, 유해 배출가스 증가 등이 생기므로 정기 점검 주기표에 따라 점검 또는 교체하십시오.

점화플러그의 인슐레이터 오염방지를 위해, 반드시 인슐레이터와 점화코일 부트하단 내·외부 오염물질을 부드러운 천으로 닦은 후 조립하십시오.

주의

점화플러그는 반드시 지정된 형식을 사용하십시오. 다른 형식의 점화플러그를 사용할 경우, 차량의 성능저하 및 고장이 생길 수 있습니다.

경고

화상을 입을 수 있으므로 점화플러그를 점검 및 분리, 장착할 때는 엔진이 충분히 식은 다음 진행하십시오.

■ 에어클리너

필터는 수시로 점검하여 청소하고 상태에 따라 교체하십시오.

■ 촉매 변환 장치

다음 사항을 꼭 지키십시오.

- 정상적으로 판매되는 연료만 사용하십시오.
- 엔진을 항상 최상의 상태로 유지하십시오.
- 시동이 걸리지 않거나 시동성능이 좋지 않은 경우 등 엔진 오작동의 가능성이 있다고 판단되면 주행을 하지 마십시오.
- 엔진의 갑작스런 출력저하, 비정상적인 소음 유발, 엔진 시동의 어려움 및 배기장치계에 이상 소음이 발생될 때는 즉시 당사 직영 하이테크센터나 블루핸즈에서 점검 및 정비를 받으십시오.
- 연료가 없을 때까지 주행하지 마십시오.
- 연료가 부족한 상태로 차량을 주행하지 마십시오. 연료가 부족할 경우 연료의 불완전연소로 인하여 촉매장치가 손상될 수 있습니다.
- 엔진을 10분 이상 빠르게 공회전하거나, 정상 공회전을 20분 이상 하지 마십시오.
- 차량 주행 중에 절대로 시동을 끄지 마십시오.
- 밀어 시동 걸기, 언덕길에서 내려오며 시동 걸기를 하지 마십시오.
- 차량의 무리한 고속 주행을 하지 마십시오.
- 촉매 장치를 탈거한 상태로 운전하거나 성능이 다된 촉매장치로 운전하지 말고 철저한 정기 점검 및 교체를하십시오.
- 엔진이나 배기제어 시스템의 어떤 부품도 개조하거나 함부로 변경하지 마십시오.

주의

이런 주의사항이 지켜지지 않으면 촉매장치 및 차량 손상될 수 있습니다. 또한 이로 인해 보증을 받지 못할 수도 있습니다.

경고

- 차량을 잔디, 낙엽, 종이, 카펫, 기름 등과 같은 가연성 물질 위에 주차 또는 정차시키지 마십시오. 특정 조건하에서 뜨거운 배기가스나 배기관에 의해 발화될 수도 있기 때문에 화재의 위험이 있습니다.
- 엔진 작동 중 또는 시동을 끈 직후에는 촉매장치나 그 밖의 배기장치는 고온이므로 사람의 신체가 촉매/배기장치에 닿지 않게하십시오. 화상 위험이 있습니다.
- 또한 배기장치 주변의 방열판을 제거하거나 언더실링이나 방청코팅을 하지 마십시오. 특정 조건에서 화재의 위험이 있습니다.
- 머플러(촉매변환 장치 포함)의 탈거 및 소음 과다발생은 정비 명령 및 고발의 대상이 되고, 배기관의 고열, 고압으로 인한 화재 및 사고의 위험이 있습니다.
- 반드시 정상적인 배기음이 나도록하십시오.

색인

기타

1일 1회 일상점검	2-2
IVT 변속기	6-7
올바른 운전 요령	6-13
IVT 변속기 오일 점검	9-19
LPI 차량 사용 시 주의 사항	2-10
LPG 충전은 85 %	2-10
LPI 차량 관리 요령	2-11
ㄱ	
각종 시트커버류 작업 시 유의	2-8
겨울철 운전	6-42
눈길 또는 빙판길 주행	6-43
경고, 주의표시	1
경제적 운전	6-39
고속도로 주행 보조 (HDA)	7-69
고속도로 주행 보조 설정	7-70
고속도로 주행 보조 이상 및 제한 사항	7-73
고속도로 주행 보조 작동	7-71
공조 장치용 에어필터 점검	9-22
필터의 교체	9-22
필터의 점검	9-22
교차로나 건물목에서의 긴급 상황 대처	2-7
규격 타이어 장착 및	
타이어 공기압 수시 점검	2-2
기타 주의 사항	2-9

L

내비게이션 기반 스마트 크루즈 컨트롤 (NSCC)	7-61
내비게이션 기반 스마트 크루즈 컨트롤 설정	7-62
내비게이션 기반 스마트 크루즈 컨트롤 작동	7-62
제한 사항	7-64
냉각수 점검	9-16
냉각수 교체	9-17
냉각수량 점검 및 보충	9-16

C

다용도 보관함	5-92
글로브 박스	5-92
중량 콘솔 박스	5-92
단품 인증	7-100
전방 레이더	7-100
후측방 레이더	7-100
당사 직영 하이테크센터나 블루핸즈 이용	2-9
도난 경보 장치	5-23
경계 및 경보 상태 해제	5-24
경계 상태	5-23
경보 보류	5-24
경보 상태	5-24
도어	5-20
비상시 도어 잠금 방법	5-22
어린이 보호용 잠금 장치	5-22
차 밖에서의 잠금/잠금 해제	5-20
차속 감응 자동 도어 잠금 장치	5-22
차 안에서의 잠금/잠금 해제	5-21
충돌감지 자동 도어 잠금 해제 장치	5-22
후석 승객 알림 시스템	5-23
도어/트렁크/유리창을 열고 닫을 때 조심	2-6

□

미러	5-29
실내 미러	5-29
실외 미러	5-30
<u>밀폐된 공간에서</u>	
엔진 시동 후 차량 점검 금지	2-7

ㅂ

배출가스 저감을 위한 차량관리	9-51
배출가스 제어장치의 관리 및 정비	9-51
에어클리너	9-52
점화 플러그	9-51
촉매 변환 장치	9-52
배출가스 허용기준	9-50
운행차 배출가스 허용기준	9-50
유해 배출가스	9-50
배터리 점검	9-26
배터리 관리 요령	9-26
배터리 초기화 항목	9-28
벨트 점검	9-20
구동 벨트	9-20
브레이크/클러치 액 점검	9-18
브레이크/클러치 액량 점검 및 보충	9-18
비상 시동	8-4
밀기 시동	8-5
점프 스타트	8-4
빌트인 캠 (Built-in Cam)	5-51
빌트인 캠 설정	5-52
빌트인 캠 소프트웨어 업데이트	5-56
빌트인 캠 스마트폰 애플리케이션	5-55
빌트인 캠 작동	5-53
빌트인 캠 화면 구성	5-57

人

사고 및 차량 화재 시 응급조치	8-20
사고 또는 고장 시 행동요령	8-20
차량 화재 시	8-21
LPG 차량 화재 시 응급조치	8-21
서라운드 뷰 모니터 (SVM)	7-79
서라운드 뷰 모니터 설정	7-79
서라운드 뷰 모니터 이상 및 제한 사항	7-83
서라운드 뷰 모니터 작동	7-81
서리제거(열선)	5-88
뒷유리 서리제거(열선)	5-88
선루프	5-40
물체 끼임 인식 기능	5-42
선루프 열림 경고	5-44
선루프 초기화	5-43
선블라인드	5-41
슬라이드 열림/닫힘	5-42
틸트 열림/닫힘	5-41
수동 속도 제한 보조 (MSLA)	7-32
수동 속도 제한 보조 작동	7-32
스마트 크루즈 컨트롤 (SCC)	7-48
스마트 크루즈 컨트롤 설정	7-49
스마트 크루즈 컨트롤 이상 및 제한 사항	7-57
스마트 크루즈 컨트롤 작동	7-50
스마트 키	5-4
건전지 교체 방법	5-9
비상 키 사용 방법	5-10
스마트 키 사용 방법	5-4
스마트 키 사용 시 주의사항	5-8
스마트 트렁크	5-47
감지 영역	5-49
기능 중지 방법	5-48
작동 방법	5-47

스티어링 휠 (조향 핸들)	5-26
경음기	5-28
스티어링 휠 위치 조절	5-27
스티어링 휠 진동 경고	5-29
열선 스티어링 휠 (조향 핸들 열선)	5-28
전동 파워 스티어링	5-26
시동 버튼	6-2
스마트 키 원격 시동	6-6
시동 버튼	6-2
시동 버튼 조명	6-2
엔진 시동 방법	6-3
엔진 정지 방법	6-5
신차 길들이기	2-10
실내등	5-67
룸 램프	5-68
맵 램프	5-68
무드 램프	5-68
선바이저 램프	5-69
실내등 자동 소등 기능	5-67
트렁크 룸 램프	5-69
실내 편의 장치	5-92
다용도 소켓	5-94
선바이저	5-93
시계	5-97
카 매트 후크	5-98
컵 홀더	5-92
코트 후크	5-97
클러스터 사이드 패널	5-95
휴대폰 무선 충전 시스템	5-95
USB 충전 단자	5-94

○

안전 운전	6-39
고속도로 주행	6-41
약천후 시의 주행	6-41
야간 주행	6-41
여름철 운전	6-42
차 바퀴가 빠져 헛도는 경우	6-40
커브길 주행 시	6-40
험한 길에서의 주행	6-40
안전 하차 경고 (SEW)	7-28
안전 하차 경고 설정	7-28
안전 하차 경고 이상 및 제한 사항	7-30
안전 하차 경고 작동	7-29
에어클리너 점검	9-21
필터의 교체	9-21
필터의 점검	9-21
엔진 과열	8-6
엔진부의 명칭	9-3
1,6 LPI	9-3
Smartstream G 1,6	9-3
엔진 시동이 걸리지 않을 때 대처 방법	8-4
시동 모터가 회전하지 않을 때	8-4
시동 모터는 회전하지만 시동이 걸리지 않을 때	8-4
엔진 오일 점검	9-14
엔진 오일량 점검 및 보충	9-14
엔진 오일 및 필터 교체	9-15
연료필터 점검(가솔린 엔진)	9-20
와셔액 점검	9-19
와셔액 점검 및 보충	9-19
와이퍼 블레이드 점검	9-23
블레이드의 점검	9-23
와이퍼 블레이드 교체	9-24

운전자 주의 경고 (DAW)	7-39	엔진 후드	5-44
운전자 주의 경고 설정	7-39	엔진 후드 닫는 방법	5-45
운전자 주의 경고 이상 및 제한 사항	7-41	엔진 후드 여는 방법	5-44
운전자 주의 경고 작동	7-40	연료 주입구	5-49
일상 점검	9-6	가솔린 엔진 차량 연료 주입 방법	5-49
안전벨트	3-12	LPG 차량 연료 충전 방법	5-50
안전벨트 구속 장치	3-12	오픈소스 소프트웨어 정보	1-18
안전벨트 사용 시 유의 사항	3-17	올바른 운전자세	2-3
안전벨트의 적절한 관리	3-17	와이퍼/와셔	5-66
프리텐서너 시트벨트	3-16	와셔액 분출	5-67
안전벨트 착용	2-3	와이퍼 작동	5-66
기타 주의사항	2-4	운전석 주변 점검	2-3
어린이 보호용 장치(보조 좌석)	3-18	운전 자세 메모리 시스템	5-25
어린이 보호용 장치의 장착	3-18	기억 방법	5-25
어린이 탑승 시 주의 사항	2-7	승·하차 편의 기능	5-25
에어백 관련 주의사항	2-4	운전석 자세 메모리 시스템 초기화	5-26
유아/어린이의 에어백 관련 주의사항	2-5	유리창 습기/성에 제거 방법	5-85
에어백(보조 구속 장치)	3-22	수동 조절식	5-86
동승석 에어백	3-28	유리창 습기 방지 기능	5-87
승객 구분 시스템 (OCS)	3-28	자동 조절식	5-87
안전벨트 착용의 중요성	3-27	유리창 열림/닫힘 장치	5-37
에어백 경고등	3-25	원격 유리창 열림/닫힘 기능(리모트 윈도우 컨트롤)	5-40
에어백 경고 라벨	3-40	전동식	5-38
에어백 관련 부품	3-23	음주·과로 운전 금지	2-6
에어백의 작동/비작동 조건	3-35	인포테인먼트 시스템	5-98
에어백 장치의 구성 및 기능	3-26	블루링크 (Blue Link)	5-102
에어백 정비	3-39	블루투스 핸드프리	5-100
운전석 에어백	3-27	안테나	5-98
측면 에어백	3-33	오디오 리모컨	5-99
에어컨 시스템	1-14	음성인식 시스템	5-101
엔진룸	1-12	인포테인먼트 시스템	5-99
1.6 LPI	1-12	USB 단자	5-100
Smartstream G1.6	1-12	인화성, 폭발성 물질 차내 방지 금지	2-6
엔진룸 점검	2-2		
엔진번호	1-17		

ㅈ

자동변속기	6-15	차체자세 제어 장치 (ESC)	6-33
올바른 운전 요령	6-22	ABS(Anti-Lock Brake System)	6-31
자동변속기 오일 점검	9-19	주차 브레이크 점검	9-20
전구의 교체	9-38	주차 브레이크 작동 상태 점검	9-20
번호판등 전구의 교체	9-43	주행 중 경고	8-2
보조제동등 전구의 교체	9-42	비상 경고등	8-2
실내등 전구의 교체	9-43	주행 중 차량 고장 시 대처 방법	8-2
전조등, 방향지시등, 차폭등, 주간주행등		고장 자동차 정지 표지판(안전삼각대)	8-3
전구의 교체	9-39	교차로/건널목에서 시동이 꺼진 경우	8-2
후미등, 제동등, 방향지시등, 후퇴등 교체	9-40	브레이크 제동력이 좋지 않을 경우	8-3
전방 충돌방지 보조 (FCA)(센서 퓨전)	7-2	주행 중 시동이 꺼진 경우	8-2
인식 센서	7-3	주행 중 차량이 고장 난 경우	8-3
전방 충돌방지 보조 설정	7-4	주행 중 펑크가 나면	8-2
전방 충돌방지 보조 이상 및 제한 사항	7-9	지능형 속도 제한 보조 (ISLA)	7-34
전방 충돌방지 보조 작동	7-5	지능형 속도 제한 보조 설정	7-34
전방/후방 주차 거리 경고 (PDW)	7-91	지능형 속도 제한 보조 이상 및 제한 사항	7-37
주차 거리 경고 설정	7-92	지능형 속도 제한 보조 작동	7-35
주차 거리 경고 이상 및 제한 사항	7-93	자가 정비 시 주의 사항	2-9
주차 거리 경고 작동	7-92	자기인증 라벨	1-17
점검 정비	9-4	전구의 용량	1-15
운전자 의무 준수 사항	9-4	조명	5-59
점검 정비 시 주의 사항	9-4	방향지시 및 차선변경	5-63
정기 점검	9-7	배터리 방전 방지 기능 (조명 자동 꺼짐)	5-59
가혹 조건	9-13	웰컴 시스템	5-60
통상 조건	9-7	전자 제어 장치 안정화 기능	5-59
제동 장치	6-23	전조등 각도 조절 장치	5-59
경사로 밀림 방지 기능 (HAC)	6-36	전조등 상향, 하향 변환	5-63
급제동 경보 시스템 (ESS)	6-36	조명 위치	5-61
바른 제동 요령	6-24	주간 주행등	
브레이크	6-23	(DRL: Daytime Running Light)	5-60
샤시 통합 제어 시스템 (VSM)	6-35	헤드램프(전조등) 에스코트 기능	5-60
자동 정차 기능(Auto Hold)	6-28		
전자식 파킹 브레이크	6-25		
주차 브레이크	6-24		

좌석	3-2	차로 이탈방지 보조 (LKA)	7-15
뒷좌석	3-8	차로 이탈방지 보조 설정	7-15
앞좌석	3-4	차로 이탈방지 보조 이상 및 제한 사항	7-18
좌석 등받이 포켓	3-7	차로 이탈방지 보조 작동	7-16
좌석 통풍	3-11	차체 손질	9-45
좌석 히터 (열선)	3-10	내장 손질	9-48
좌석, 스티어링 휠, 미러 조정	2-3	외장 손질	9-45
주요 기능 및 기타 설정 (히터 및 에어컨)	5-88	차대번호(VIN)	1-17
결로발생 저감 기능	5-90	차량 개조 금지	2-8
선루프 실내 공기 순환	5-90	차량 내 가족 제품의 특성	2-8
스마트 열선/통풍 (운전석 공조 연동 자동 제어 기능)	5-90	차량 내부	1-6
에어컨 자동 건조	5-88	차량 내부 I	1-6
오토 디포그 (자동 김서림 제거 기능)	5-89	차량 내부 II	1-8
워셔액 냄새 유입 방지 기능	5-91	차량 내부 III	1-10
외부 공기 차단 기능 (터널 및 기타 차단 구간)	5-91	차량 내부 III (N Line)	1-11
주위 안전 확인	2-7	차량 내부 II (N Line)	1-9
주정차 시 배기관 주변 화재 및 화상 위험	2-7	차량 내부 I (N Line)	1-7
주·정차 중 차내 수면 금지	2-5	차량 설정 (인포테인먼트 시스템)	4-36
주정차 중 휴대 전화 사용	2-6	차량 설정하기	4-36
주차할 때 주의 사항	2-7	차량 외부	1-2
주행 중 도어, 트렁크 잠금 유지	2-7	차량 외부 I	1-2
주행 중 엔진 정지 금지	2-6	차량 외부 II	1-4
		차량 외부 II (N Line)	1-5
		차량 외부 I (N Line)	1-3
		차량 제원	1-13
		창문 밖으로 손 또는 얼굴 내밀기 금지	2-6
		추천오일 및 용량	1-16
		온도에 따른 엔진 오일 SAE 점도 분류표	1-16
ㄷ			
차량 견인	8-16		
견인 트럭으로 견인 시	8-16		
일반 차량으로 견인 시	8-18		
탈부착 견인 후크	8-17		
차로 유지 보조 (LFA)	7-66		
차로 유지 보조 설정	7-66		
차로 유지 보조 이상 및 제한 사항	7-69		
차로 유지 보조 작동	7-67		

ㄱ

크루즈 컨트롤 (CC)	7-45
기능 켜기	7-45
설정속도 감소	7-46
설정속도 증가	7-46
일시적인 속도 증가	7-46
일시 해제	7-47
재설정	7-47
크루즈 컨트롤 해제	7-48
클러스터	4-2
경고등 및 표시등	4-9
계측기	4-4
클러스터 조명 밝기 조절	4-4
클러스터 표시창 경고문	4-16
클러스터 및 페달류 점검	2-2
클러스터 표시창 (클러스터 A타입)	4-21
사용자 설정 모드	4-26
클러스터 메뉴 설정	4-21
클러스터 표시창 모드	4-21
트립 컴퓨터 모드	4-23
클러스터 표시창(클러스터 B타입)	4-32
클러스터 메뉴 설정	4-32
클러스터 표시창 정보	4-32
트립 컴퓨터 모드	4-34

ㄴ

타이어 공기압 경보 시스템 (TPMS)	8-7
저압 타이어를 감지	8-8
타이어 공기압 경보 시스템 이상	8-9
타이어 공기압 확인	8-7
타이어를 교체할 경우	8-9
타이어 및 휠 점검	9-28
공기압 관리	9-28
저편평비 타이어	9-31
타이어 관리	9-28
타이어의 교체	9-29
타이어의 위치 교환	9-29
타이어 측면 표시	9-30
휠 얼라인먼트 및 타이어 밸런스	9-29
휠의 교체	9-30
타이어 펑크 시 조치방법	8-10
타이어 응급 처치 키트 (TMK)	8-10
통합주행 모드 시스템	6-37
드라이브 모드 (DRIVE MODE)	6-37
타이어 공기압 라벨	1-17
타이어 및 휠	1-13
타이어 속도 등급	1-14
타이어 에너지 소비 효율 등급	1-14
트렁크	5-45
비상시 트렁크 잠금 해제 장치	5-46

교

패들 슈프트	6-23
폭설 시 행동요령	8-22
퓨즈의 교체	9-32
실내 퓨즈	9-33
엔진룸 퓨즈박스	9-34
퓨즈/릴레이 라벨	9-36
편의장비 추가 장착 시	
임의 배선 사용 금지	2-8

후

후방 교차 충돌방지 보조 (RCCA)	7-84
후방 교차 충돌방지 보조 설정	7-84
후방 교차 충돌 방지 보조 이상 및 제한 사항	7-88
후방 교차 충돌방지 보조 작동	7-85
후방 모니터 (RVM)	7-74
후방 모니터 설정	7-75
후방 모니터 이상 및 제한 사항	7-78
후방 모니터 작동	7-76
후방 주차 충돌방지 보조 (PCA)	7-95
후방 주차 충돌방지 보조 이상 및 제한 사항	7-97
후방 주차 충돌방지 보조 작동	7-96
후측방 모니터 (BVM)	7-43
후측방 모니터 설정	7-44
후측방 모니터 이상	7-44
후측방 모니터 작동	7-44
후측방 충돌방지 보조(BCA)	7-20
후측방 충돌방지 보조 설정	7-21
후측방 충돌방지 보조 이상 및 제한 사항	7-24
후측방 충돌방지 보조 작동	7-22

하이빔 보조 (HBA)	5-64
하이빔 보조 설정	5-65
하이빔 보조 이상 및 제한 사항	5-65
하이빔 보조 작동	5-65
하이패스 시스템 (ETCS)	5-32
현대 디지털 키	5-10
디지털 키 (스마트폰)	5-10
디지털 키 (카드 키)	5-14
제한 사항	5-19
중고차 구입/디지털 키 관련 차량 정비	5-19
프로필 및 차량 설정 개인화	5-16
히터 및 에어컨(수동 조절식)	5-70
에어컨 냉매 및 압축기 윤활유량 점검	5-76
히터 및 에어컨 조절 방법	5-71
히터 및 에어컨(자동 조절식)	5-77
수동 조절 방법	5-79
에어컨 냉매 및 압축기 윤활유량 점검	5-84
전자동 조절 방법	5-78