

취급설명서에 대하여

이 취급설명서에는 차량을 주행하고 관리할 때 알아야 하는 중요한 정보와 차량의 다양한 기능에 대한 설명이 수록되어 있습니다.

- 향후 필요 시 참고할 수 있도록 취급설명서를 항상 차량 내부에 비치하십시오.
- 차량을 타인에게 양도할 때 취급설명서를 차량과 함께 양도하십시오.
- 차량 기능과 관련된 안전정보와 제한사항을 주의 깊게 읽고, 수록된 지시를 따르십시오.

알아두기

- 이 취급설명서는 모든 차량 모델에 적용됩니다.
- 이 취급설명서는 기본 사양과 옵션 사양에 대한 설명을 모두 포함하고 있으므로, 취급설명서 내에 사용자의 차량 기능과는 다른 내용이 수록되어 있을 수 있습니다.
- 이 취급설명서에 사용된 차량 내부 및 외부 이미지는 실제 차량과 다를 수 있습니다.
- 이 취급설명서에 사용된 화면 이미지와 선택 메뉴 이름 등은 차량의 시스템 소프트웨어 버전에 따라 다를 수 있습니다.
- 이 취급설명서에 포함된 모든 정보는 문서가 출판되는 시점의 최신 정보입니다. 단, 제품의 기능, 사양 및 제원은 지속적인 제품 개선을 위해 사전 통보 없이 변경될 수 있습니다.

현대자동차(주)의 사전 서면 승인 없이 무단으로 이 문서의 일부 또는 전부를 복제하거나 어떠한 형태로건 저장 또는 전송하는 행위는 금지되어 있습니다.

Copyright 2026 Hyundai Motor Company. All rights reserved.

최신 취급설명서 확인하기

최신 버전의 취급설명서를 확인하려면 QR 코드를 스캔하십시오.



경고

안전한 곳에 정차한 후 취급설명서를 확인하십시오. 주행 중 운전자의 주의가 분산되면 사고로 인해 인명피해 및 재산상 손실이 발생할 수 있습니다.

취급설명서에 사용된 기호

이 취급설명서에 사용된 기호와 기호의 의미는 다음과 같습니다.

안전 기호

안전 기호는 잠재적인 위험 상황에 대한 정보 및 여러 위험을 예방하기 위한 지시를 제공할 때 사용됩니다.

경고

사용자의 안전과 관련된 매우 중요한 정보를 제공할 때 사용됩니다.

- 경고 문구의 지시를 따르지 않는 경우 운전자 또는 탑승자가 심각한 부상을 입거나 사망할 수 있으며, 그 밖의 인명피해와 재산 손실이 발생할 수 있습니다.
-

주의

사용자의 안전 및 제품과 관련된 중요한 정보를 제공할 때 사용됩니다.

- 주의 문구의 지시를 따르지 않는 경우 운전자 또는 탑승자가 부상을 입거나 차량이 손상될 수 있으며, 그 밖의 재산 손실이 발생할 수 있습니다.
-

유용한 부가 정보

다음 기호는 차량과 관련된 유용한 부가 정보를 제공할 때 사용됩니다.

알아두기

차량과 관련된 유용한 정보를 제공할 때 사용됩니다.

선택 사양 표시

사양 적용 시

다음 기호는 사용자 선택에 따라 설치할 수 있는 옵션 기능을 표시할 때 사용됩니다.

차량의 사양에 따라 사용자 차량에 해당 기능이 설치되어 있지 않을 수 있습니다.

법적 고지사항

제작결함 안내(제50조 관련)

자동차제작자 등(부품제작자 등): 현대자동차(주)

주소: 서울특별시 서초구 현릉로 12(양재동)

연락처: 080-600-6000

귀하의 자동차 또는 자동차 부품에 잦은 고장 등의 문제로 교통사고를 유발할 수 있는 결함이 있다고 판단되면, 자기 및 다른 사람의 안전을 위하여 즉시 현대자동차(주)와 제작결함조사를 시행하는 한국교통안전공단 자동차 안전연구원에 연락하여 주시기 바랍니다.

한국교통안전공단 자동차안전연구원은 소비자 불만사항 등을 접수하여 분석한 후 해당 자동차 또는 자동차 부품에 제작결함의 가능성이 있다고 판단되는 경우 제작결함조사를 실시하여 해당 제작사에게 제작결함 시정(RE CALL) 등의 조치를 취할 것입니다.

한국교통안전공단 자동차안전연구원의 자동차 또는 자동차부품결함 등 소비자 불만 접수창구는 다음과 같습니다.

- 한국교통안전공단 자동차안전연구원
- 전화: 080-357-2500
- 인터넷홈페이지: 자동차 리콜센터
www.car.go.kr

사고기록장치 세부 안내문(제30조의3제1항 관련)

이 자동차에는 사고기록장치가 장착되어 있습니다.

사고기록장치는 자동차의 충돌 등 사고 전후 일정 시간동안 자동차의 운행 정보(주행속도, 제동페달, 가속페달 등의 작동 여부)를 저장하고, 저장된 정보를 확인할 수 있는 기능을 하는 장치를 말합니다.

사고기록정보는 사고 상황을 좀 더 잘 이해하는 데 도움이 됩니다.

목차

| | |
|-----------------------------|-----------|
| 0. 전기차 시작하기 | 0 |
| 전기차 이해하기 | 1 |
| 배터리 사용 시 주의 사항 | 2 |
| 전기차 관리 시 기타 주의 사항 | 3 |
| 전기차 충전하기 | 3 |
| EV 모드 기능 사용하기 | 20 |
| 전기 사용(V2L) 기능 활용하기 | 35 |
| 전기차 주행하기 | 40 |
| 전기차 사고, 화재 발생 시 조치 방법 | 44 |
| 1. 차량 살펴보기 | 47 |
| 차량 외부 | 47 |
| 차량 내부 | 49 |
| 모터룸 | 53 |
| 차량 제원 | 54 |
| 차량에 표시된 식별 정보 | 58 |
| 오픈소스 소프트웨어 정보 | 59 |
| 블루링크 스토어 안내 | 59 |
| 2. 안전 및 주의 사항 | 61 |
| 차량 점검 관련 주의 사항 | 61 |
| 바람직한 운전 자세 | 62 |
| 에어백 관련 주의 사항 | 63 |
| 안전한 차량 이용을 위한 주의 사항 | 64 |
| 3. 시트 및 안전 장치 | 69 |
| 안전을 위한 주의 사항 | 69 |
| 시트 조작부 명칭 | 72 |
| 앞좌석 조절하기 | 76 |
| 뒷좌석 조절하기 | 89 |
| 열선 시트 및 통풍 시트 사용하기 | 109 |
| 안전벨트 착용하기 | 113 |
| 어린이 보조 좌석 사용하기 | 120 |
| 에어백(보조 구속장치) 알아두기 | 126 |
| 에어백 작동/비작동 조건 | 145 |
| 액티브 후드 시스템 | 150 |
| 4. 클러스터 | 49 |
| 클러스터에 표시되는 정보 | 155 |
| 계측기 | 157 |
| 경고등 및 표시등 확인하기 | 161 |

| | |
|-----------------|-----|
| 클러스터 설정하기 | 177 |
|-----------------|-----|

5. 편의 장치 181

| | |
|----------------------------|-----|
| 스마트 키 사용하기 | 181 |
| 디지털 키 사용하기 | 186 |
| 지문 인증 시스템 사용하기 | 197 |
| 도어 잠금 장치 사용하기 | 201 |
| 어드밴스드 후석 승객 알림 사용하기 | 212 |
| 도난 경보 장치 알아두기 | 215 |
| 운전석 자세 메모리 시스템 사용하기 | 217 |
| 스티어링 휠 사용하기 | 220 |
| 경음기 사용하기 | 224 |
| 미러 사용하기 | 225 |
| 하이패스 시스템(ETCS) | 238 |
| 유리창 열림/닫힘 장치 | 241 |
| 파노라마 선루프 사용하기 | 245 |
| 후드 열고 닫기 | 250 |
| 프렁크 사용하기 | 253 |
| 파워 테일게이트 사용하기 | 256 |
| 스마트 테일게이트 사용하기 | 263 |
| 전동식 충전 도어 열고 닫기 | 266 |
| 헤드업 디스플레이(HUD) | 268 |
| 빌트인 캠 (Built-in Cam) | 270 |
| 무선 소프트웨어 업데이트 | 285 |
| 조명 사용하기 | 288 |
| 하이빔 보조 (HBA) | 296 |
| 지능형 헤드램프 | 299 |
| 실내등 | 302 |
| 와이퍼/와셔 | 308 |
| 히터와 에어컨 | 313 |
| 유리창 습기/성에 제거하기 | 326 |
| 열선 기능 | 327 |
| 기타 기능 설정하기 | 328 |
| 보관함 사용하기 | 333 |
| 실내 편의 장치 사용하기 | 338 |
| 실외 편의 장치 사용하기 | 351 |
| 인포테인먼트 시스템 이용하기 | 353 |

6. 시동 및 주행 359

| | |
|-----------------------------|-----|
| 시동 버튼 사용하기 | 359 |
| 차량 시동 및 출발하기 | 361 |
| 감속기 (전자식 변속 다이얼) 조작하기 | 365 |

| | |
|-------------------------------------|-----|
| 회생 제동 기능 사용하기 | 370 |
| 스마트 회생 제동 기능 사용하기 | 374 |
| 제동 장치 사용하기 | 382 |
| HTRAC (4률큐동 장치) | 398 |
| 통합 주행 모드 시스템 | 404 |
| 통합 주행 모드 시스템 (HTRAC) | 406 |
| 가상 기어 변속 (VGS) | 408 |
| 지능형 공기유동 제어기(AAF) | 409 |
| 액티브 사운드 디자인 | 410 |
| 액티브 로드 노이즈 컨트롤 (능동 소음 제어 시스템) | 411 |
| 안전 주행을 위한 정보 | 412 |
| 트레일러 견인 | 419 |

7. 운전자 보조 423

| | |
|-----------------------------------|-----|
| 운전자 보조 알아보기 | 423 |
| 전방 충돌방지 보조 (FCA) | 429 |
| 차로 이탈방지 보조 (LKA) | 443 |
| 후측방 충돌방지 보조 (BCA) | 447 |
| 안전 하차 보조 (SEA) | 454 |
| 수동 속도 제한 보조 (MSLA) | 458 |
| 지능형 속도 제한 보조 (ISLA) | 460 |
| 운전자 주의 경고 (DAW) | 465 |
| 운전자 모니터링 시스템 (전방 주시 경고) | 470 |
| 후측방 모니터 (BVM) | 473 |
| 스마트 크루즈 컨트롤 (SCC) | 475 |
| 내비게이션 기반 스마트 크루즈 컨트롤 (NSCC) | 486 |
| 차로 유지 보조 (LFA) | 491 |
| 고속도로 주행 보조 (HDA) | 495 |
| 후방 모니터 (RVM) | 505 |
| 서라운드 뷰 모니터 (SVM) | 508 |
| 후방 교차 충돌방지 보조 (RCCA) | 513 |
| 전방/측방/후방 주차 거리 경고 (PDW) | 521 |
| 주차 충돌방지 보조 (PCA) | 526 |
| 원격 스마트 주차 보조 2 (RSPA 2) | 531 |
| 인식 센서 및 제한 사항 | 550 |
| 단품 인증 | 554 |

8. 비상시 응급조치 555

| | |
|-----------------------|-----|
| 비상 상황 경고하기 | 555 |
| 차량 고장 시 대처 방법 | 556 |
| 차량을 견인해야 할 때 | 570 |
| 사고, 고장, 화재 발생 시 | 575 |

| | |
|--------------------------|------------|
| 9. 차량의 유지보수 | 579 |
| 안전을 위한 주의 사항 | 579 |
| 일상 점검 | 581 |
| 정기 점검 주기 | 582 |
| 모터룸의 명칭 | 585 |
| 차량의 점검 및 정비 | 586 |
| 퓨즈 점검 및 교체하기 | 605 |
| 전구 교체하기 | 615 |
| 차체 관리 | 622 |
| 차량 내부 관리 | 626 |

0. 전기차 시작하기

이 장에서는 차량에 적용된 새로운 기술을 소개하고 주요 기능의 사용 방법을 설명합니다.

- 기능을 사용하기 전에 기능 설명과 함께 제공된 안전 정보를 숙지하고 안전하게 기능을 사용하십시오.

전기차 이해하기

내연기관 자동차와 차별화된 전기차의 특징은 다음과 같습니다.

- 화석연료를 사용하지 않아 환경 오염을 유발하지 않으며 소음과 진동이 적습니다.
- 감속하거나 내리막길을 주행할 때 회생 제동 시스템을 이용해 고전압 배터리를 충전하므로 에너지 손실을 최소화할 수 있습니다.
- 차량의 고전압 배터리는 완속 충전기, 급속 충전기 또는 휴대용 충전기를 이용해 충전할 수 있습니다. 자세한 설명은 **전기차 충전하기**를 참고하십시오.

알아두기

'회생 제동'은 차량의 감속 및 제동 시 전기 모터를 발전기로 전환해 운동 에너지를 전기 에너지로 변환하고 이 전기 에너지로 배터리를 충전하는 기능입니다.

전기차에 사용되는 배터리

전기차에 사용되는 배터리는 다음과 같이 구분됩니다.

- **고전압 배터리:** 구동용 모터와 공조기를 작동할 때 사용되는 고전압, 고용량 배터리입니다. 고속 충전기, 완속 충전기 또는 휴대용 충전기를 이용해 충전할 수 있습니다.
- **12 V 배터리:** 조명, 와이퍼, 오디오 등을 작동할 때 사용됩니다. 'POWER ON' 또는 'DRIVE READY' 상태 일 때, 또는 고전압 배터리를 충전하는 동안 자동으로 충전됩니다.

전기차 주요 장치 살펴보기

전기차의 주행에 사용되는 주요 장치와 각 장치의 역할은 다음과 같습니다.

- **차량 탑재형 충전기:** 온보드 차저(On-Board Charger, OBC)라고도 하며, 전력망에 공급되는 교류(AC) 전원을 직류(DC)로 변환해 고전압 배터리를 충전합니다.
- **인버터:** 배터리의 직류(DC) 전원을 교류(AC)로 변환해 모터에 전원을 공급하고 회생 제동 시 교류 전원을 직류로 변환해 고전압 배터리를 충전합니다.
- **LDC:** 저전압 직류-직류 변환기(Low voltage DC-DC Converter)의 약어로, 고전압 배터리 전원을 저전압(12 V)으로 변환해 차량 내 전자 기기에 전원을 공급하는 장치를 의미합니다.
- **VCU:** 차량 제어장치(Vehicle Control Unit)의 약어로, 전기차에 설치된 다양한 제어기를 총괄해서 제어하는 장치를 의미합니다.
- **모터:** 내연기관 자동차의 엔진과 같은 역할을 하며 배터리에 저장된 전기를 이용해 차량을 구동합니다.
- **감속기:** 모터의 회전력을 적절한 속도와 토크로 변환해 타이어에 전달합니다.
- **고전압 배터리:** 전기차의 주행에 필요한 전력을 저장하거나 공급하는 고전압, 고용량 리튬 이온(li-ion) 배터리입니다(시동 'OFF' 및 'POWER ON' 상태에서 전원을 공급하는 12 V 배터리는 별도로 장착되어 있습니다).

경고

- 고전압 부품 및 고전압 배터리의 배선과 커넥터를 임의로 분리하거나 분해하지 마십시오. 감전 등의 사고로 인해 심각한 부상이나 인명피해가 발생할 수 있으며, 차량의 성능 및 내구성이 저하될 수 있습니다.
- 고전압 부품 및 배터리의 점검 및 정비가 필요한 경우 반드시 당사 직영 하이테크센터나 블루핸즈에서 차량을 점검하십시오.

배터리 사용 시 주의 사항

차량의 주행 및 보관 시 숙지해야 하는 고전압 배터리 관련 주의 사항은 다음과 같습니다.

주의

- 고전압 배터리의 충전계 게이지가 10 % 이하로 내려가지 않도록 유지하십시오. 충전량이 부족한 상태로 차량을 장기간 보관하면 배터리가 손상되거나 용량이 저하되어 배터리 교환이 필요할 수 있습니다.
- 충돌 및 사고가 발생해 차량이 큰 충격을 받은 경우 당사 직영 하이테크센터나 블루핸즈에서 배터리 연결 상태를 점검하십시오.
- 전기 사용(V2L) 기능은 고전압 배터리의 에너지를 사용하므로, 이 기능을 사용하면 차량의 주행 가능 거리가 감소합니다. 전기 사용 기능을 빈번하게 사용하면 고전압 배터리 수명이 짧아질 수 있습니다.
- 급속 충전을 빈번하게 사용하면 고전압 배터리 수명이 짧아질 수 있습니다.
- 차량을 주행하지 않아도 고전압 배터리 잔량이 서서히 감소할 수 있습니다.
- 고온 또는 저온 환경에서 차량을 보관하면 고전압 배터리 성능이 저하될 수 있습니다.
- 외기 온도 등 주행 조건에 따라 주행 가능 거리와 출력이 달라집니다. 고속 주행이나 오르막길 주행 중에는 일반 주행 시보다 고전압 배터리의 소비가 증가해 주행 가능 거리가 짧아질 수 있습니다.
- 냉난방 기능은 고전압 배터리 전력을 사용하므로, 히터나 에어컨을 사용하면 주행 가능 거리가 짧아집니다. 냉난방 기능 사용 시 적정 온도를 유지하십시오.
- 차량을 오랜 기간 동안 사용하면 고전압 배터리가 자연적으로 열화되어 주행 가능 거리가 감소합니다. 배터리의 충전량 및 주행 가능 거리가 지속적으로 감소하는 경우 당사 직영 하이테크센터나 블루핸즈에서 차량을 점검하십시오.
- 장기간 차량을 사용하지 않는 경우 고전압 배터리의 방전을 방지하려면 약 3개월에 한 번씩 차량을 충전하십시오. 배터리 충전량이 부족한 경우 차량을 보관하기 전에 충전하십시오.
- 배터리를 최적의 상태로 유지하려면 완속 충전을 이용하십시오. 배터리 충전량이 20 % 이하일 때 100 % 까지 충전하면 배터리 성능을 최적의 상태로 유지할 수 있습니다(월 1회 이상 충전 권장).
- 충전기 상태, 외기 온도, 배터리 온도 등 고전압 배터리의 충전 조건에 따라 클러스터에 표시되는 충전 전력 값이 낮아질 수 있습니다. 고전압 배터리 충전 시 일정량을 충전한 이후에는 배터리 수명을 보호하고 안전성을 확보하기 위해 전류를 낮추어 완전 충전 시까지 계속 충전합니다.
- 주차 중 차량 시스템 확인을 위해 고전압 배터리 충전량이 감소할 수 있습니다.

전기차 관리 시 기타 주의 사항

⚠ 주의

- 차량 사고 등으로 차량을 수리, 도장 후 고온에서 열처리하는 경우 고전압 배터리의 성능이 저하될 수 있습니다. 고온 열처리가 필요한 경우 당사 직영 하이테크센터나 블루핸즈에 문의하십시오.
- 모터룸 내부를 청소할 때 고압 세차기나 물을 사용하지 마십시오. 고전압 전원의 누전으로 인해 감전 사고가 발생할 수 있으며, 차량의 내부 부품이 손상되어 전기 계통에 이상이 발생할 수 있습니다.
- 품질이나 성능이 부적합한 부품을 사용하거나 부품을 임의로 개조하거나 장착하지 마십시오. 전기 동력 시스템에 손상을 줄 수 있습니다. 순정 부품은 품질과 성능을 당사가 보증하는 부품입니다.

고전압 차단 스위치

고전압 차단 스위치는 당사 직영 하이테크센터에서 차량을 수리할 때 배터리의 고전압 전원을 차단하기 위한 장치로, 모터룸 내부에 있습니다.

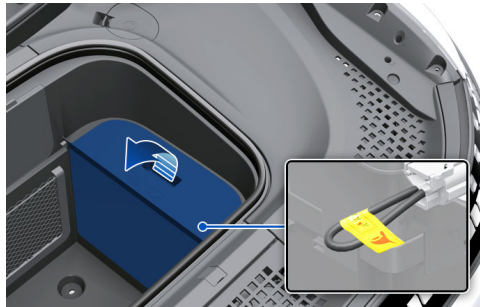

후드를 열고, 프렁크에 있는 배터리 서비스 커버를 탈거하면 고전압 배터리 차단 스위치가 있습니다.

⚠ 경고

- 고전압 차단 스위치를 만지지 마십시오. 감전 등의 사고로 인해 심각한 부상이나 인명피해가 발생할 수 있습니다.
- 고전압 차단 스위치의 점검 및 정비가 필요한 경우 반드시 당사 직영 하이테크센터나 블루핸즈에 문의하십시오.
- 피할 수 없는 응급 상황이 아니라면 임의로 고전압 차단 스위치를 분리하거나 선을 자르지 마십시오. 시동이 걸리지 않는 등 차량에 심각한 문제가 발생할 수 있습니다.

전기차 충전하기

전기차의 충전과 관련된 상세 정보를 확인하고 차량을 충전하십시오.

공공 충전소에서 완속 또는 급속 충전 케이블을 사용해 차량을 충전할 수 있습니다.

- 비상시 공공 충전소까지 차량을 이동할 수 없는 경우에는 휴대용 충전기를 사용해 일반 전원(AC 220V)으로 차량을 충전할 수 있습니다.
- 주변의 충전소 위치를 검색하려면 **충전소 검색 기능 사용하기**를 참고하십시오.

전기차 충전 시 안전을 위한 주의 사항

차량을 충전하기 전에 안전을 위한 주의 사항을 주의 깊게 읽고 숙지하십시오. 주의 사항의 지시를 따르지 않는 경우 감전, 화재 등의 사고로 인해 부상, 인명 피해, 기기 고장 및 재산상의 손실이 발생할 수 있습니다.

의료용 전기 기기 관련 안전정보

경고

전기차 충전기에서 발생하는 전자파는 인공 심장 박동기를 비롯한 의료용 전기 기기에 치명적인 영향을 줄 수 있습니다. 의료용 전기 기기를 사용 중인 경우, 차량을 충전하기 전 의료진 및 의료용 전기 기기 제조 업체에 문의해 전기차 충전이 의료용 전기 기기의 작동에 영향을 주지 않는지 확인하십시오.

충전과 관련된 기본 안전정보

경고

- 충전을 시작하기 전에 브레이크 페달을 밟은 상태로 주차 브레이크를 체결하고 차량을 'P'(주차)로 변속한 후 차량의 시동을 끄십시오. 충전 중 차량이 움직이는 경우 인명피해 및 재산상 손실이 발생할 수 있습니다.
- 지정된 전기차 충전기만 사용하십시오. 지정된 충전기 이외의 충전기를 사용하는 경우 충전기, 충전 케이블 또는 차량이 손상되거나 화재, 폭발 등의 사고가 발생할 수 있습니다.
- 감전 및 화재로 인한 인명피해 및 재산상 손실을 방지하려면 다음 지시를 따르십시오.
 - 충전 케이블의 커넥터나 플러그를 충전기 또는 차량의 충전 인렛에 연결할 때 충전 커넥터, 충전 플러그, 충전 인렛의 각 결합부에 손이나 몸이 닿지 않도록 주의하십시오.
 - 젖은 손으로 충전 커넥터 및 플러그를 연결하거나 분리하지 마십시오. 또한, 충전 케이블을 연결할 때 물 또는 눈 위에서 서지 마십시오.
 - 충전 케이블을 연결하거나 분리할 때에는 반드시 충전 커넥터와 충전 플러그의 손잡이 부분을 잡으십시오.
 - 방수 기능을 갖춘 충전기를 사용하십시오. 빗물이 충전 케이블의 충전 커넥터 또는 충전 플러그의 결합부에 닿을 우려가 있는 장소에서는 차량을 충전하지 마십시오.
 - 충전 케이블의 커넥터나 플러그에 물이나 먼지 등의 이물질이 없는지 확인하십시오.
 - 충전 시 냄새나 연기 등 이상 증상이 발생하는 경우 즉시 충전을 중지하십시오.
 - 번개가 칠 우려가 있는 경우에는 차량을 충전하지 마십시오.
 - 연장 케이블과 함께 사용하지 마십시오.

알아두기

- 충전 중에는 'P'(주차) 이외의 위치로 변속할 수 없습니다.
- 충전 커넥터를 분리하기 전 차량 도어가 잠금 해제 상태인지 확인하십시오. 차량 도어가 잠금 상태에서는 충전 커넥터의 잠금 해제 버튼이 작동하지 않습니다.
- 충전 중 배터리 온도가 상승하면 충전 성능을 유지하기 위해 에어컨이 작동하므로 소음과 진동이 발생할 수 있습니다.
- 충전 중 에어컨을 작동하는 경우 배터리 냉각 시스템 작동으로 인해 일시적으로 에어컨 성능이 저하될 수 있습니다.
- 예상 충전 시간 및 충전 후 주행 가능 거리는 충전기 상태, 배터리 온도, 주변 온도, 그리고 배터리 상태 등에 따라 달라질 수 있습니다.
- 노후화된 급속 충전기를 사용하는 경우 차량 외부에서 간헐적인 고주파 소음이 발생할 수 있습니다. 이 고주파 소음은 차량의 전자파 저감 기능이 작동할 때 발생하여 충전 성능 및 차량 성능에 영향을 주지 않습니다.

냉각팬 작동 관련 경고



경고



모터를 내부의 냉각팬을 만지거나 냉각팬에 신체 일부를 가까이 하지 마십시오. 차량의 시동이 꺼져 있는 동안에도 배터리 온도 제어 등을 위해 냉각팬이 자동으로 작동할 수 있습니다.

충전 도어 작동 관련 주의 사항

충전 도어를 작동하기 전 다음 주의 사항을 주의 깊게 읽고 숙지하십시오.



주의

- 충전 도어를 열기 전 도어가 열리는 방향을 확인하고, 도어를 열고 닫을 때 주변 기물 등과 간섭이 없는지 확인하십시오.
- 충전 도어를 열고 닫을 때 얼굴, 머리 등 신체가 부딪히거나 손이나 신체 일부가 끼이지 않도록 주의하십시오.
- 기온이 낮은 경우 충전 도어가 열면 한 번에 열리지 않을 수 있습니다. 이런 경우, 충전 도어 주변을 가볍게 두드려 열음을 제거한 후 충전 도어를 여십시오.
- 충전 도어를 강제로 열지 마십시오. 충전 도어가 파손되거나 작동을 멈출 수 있습니다.
- 충전 도어를 지지하는 부품을 잡지 마십시오. 부품이 파손되거나 부품 변형으로 인해 차량 손상 및 안전사고가 발생할 수 있습니다.

충전 케이블의 사용, 취급 및 보관 관련 주의 사항

충전 케이블 사용 시 주의 사항



주의

- 감전 사고의 위험이 있으므로 케이블 피복이나 커넥터가 손상된 충전 케이블은 사용하지 마십시오. 손상을 발견한 경우 새 충전 케이블로 교체하십시오.
- 충전 케이블을 개조하거나 분해하지 마십시오. 화재, 감전, 부상의 위험이 있습니다.
- 충전 케이블을 무리한 힘으로 당기거나 비틀지 말고, 케이블이 꼬이지 않도록 관리하십시오. 케이블 내부의 전원선이 끊어지거나 케이블의 절연 피복이 손상되면 감전 또는 화재가 발생할 수 있습니다.
- 충전 케이블을 바닥에 끌거나 케이블 위에 물건을 올리지 마십시오. 케이블의 절연 피복이 손상되면 감전 또는 화재가 발생할 수 있습니다.
- 열원 또는 발열 기구 근처에서 충전 케이블을 사용하지 마십시오.
- 떨어뜨리거나 강한 충격을 가하지 말고 액체가 닿지 않도록 하십시오.
- 어린이의 손이 닿지 않는 곳에서 충전 케이블을 사용하십시오.
- 충전 커넥터 및 플러그에 손상, 부식, 녹슨 흔적이 있거나 충전 커넥터 및 플러그의 연결이 느슨하게 느껴지는 경우, 해당 케이블을 사용하지 말고 당사 직영 하이테크센터나 블루핸즈에 점검을 요청하십시오.

충전 케이블 보관 및 취급 시 주의 사항

⚠ 주의

- 충전 커넥터 및 플러그는 항상 건조한 상태로 청결하게 관리하십시오.
- 충전 케이블의 커넥터, 플러그 및 제어 박스(휴대용 충전기)가 침수되거나 물에 닿지 않도록 주의하십시오.
- 물이나 습기가 없는 상태로 차량의 화물칸 수납 정리함에 보관하십시오.
- 열원 또는 열 기구 근처에 충전 케이블을 보관하지 마십시오.
- 어린이의 손이 닿지 않는 곳에 충전 케이블을 보관하십시오.
- 충전 커넥터 및 플러그 내부에 이물질이나 먼지가 들어간 경우 에어건을 이용해 제거하십시오.
- 충전 케이블이 오염된 경우 충전 케이블을 충전기 또는 전원으로부터 완전히 분리한 후 오염을 제거하십시오.
 - 부드러운 천을 중성세제 3% 수용액에 가볍게 적셔 닦아낸 후 깨끗한 천을 이용해 물기를 완전히 제거하고 통풍이 잘 되는 그늘에서 건조시키십시오.
 - 오염 제거 시 충전 커넥터 및 충전 플러그에 물이 묻지 않도록 주의하십시오.
 - 벤젠, 페인트 희석제, 세제 등의 유기 용제를 사용하지 마십시오. 충전 케이블이 변형 또는 변색되거나 고장이 발생할 수 있습니다.
 - 차량용 오염 제거제를 사용하는 경우, 해당 제품에 벤젠, 페인트 희석제, 세제 등의 유기 용제 포함 유무를 확인하십시오.

전기차 충전 정보 확인하기

차량을 충전하기 전에 반드시 알아야 하는 정보를 확인하고 숙지하십시오.

충전 방식과 소요 시간

전기차의 충전 방식은 다음과 같습니다.

- **완속 충전:** 공공 충전소의 완속 충전기를 이용해 충전하십시오. 완속 충전 케이블(별매품)이 필요할 수 있습니다.
- **급속 충전:** 공공 충전소의 급속 충전기를 이용해 충전하십시오. 급속 충전기의 사용 방법은 각 급속 충전기 설치 회사에서 제공하는 별도 사용설명서를 참고하십시오.
- **휴대용 충전:** 배터리 충전량이 적어 공공 충전소까지 이동하기 어려운 경우, 220V 휴대용 충전기(별매품)를 이용해 가정용 전기로 차량을 충전할 수 있습니다.

⚠ 주의

- 급속 충전을 지속적으로 반복하면 배터리 성능과 수명이 감소할 수 있습니다. 반드시 필요한 경우가 아니라면 완속 충전을 사용하십시오.
- 휴대용 충전기로 차량을 충전하기 전에 가정용 전력의 충전 전압, 전류 및 부하를 확인하십시오. 전압, 전류, 또는 부하 조건이 충족되지 않는 경우 차량을 충전할 수 없거나 충전 중 화재 등 안전사고가 발생할 수 있습니다.
- 가정에서 휴대용 충전기로 차량을 충전하는 중 배전기의 용량이 초과되면 가정에 공급되는 전원이 차단되거나 화재가 발생할 수 있습니다.
- 휴대용 충전기를 이용해 가정용 전기로 전기차를 충전하는 경우 가정용 전기 요금이 부과됩니다.

충전 방식에 따른 소요 시간은 다음과 같습니다.

| 충전 방식 | 충전 소요 시간(상온에서) | |
|-------|----------------|---------------|
| | 성능형 | 항속형 |
| 완속 충전 | 약 10시간 30분 소요 | 약 10시간 30분 소요 |

| 충전 방식 | | 충전 소요 시간(상온에서) | |
|-----------------------------|-----------------------------|----------------|-----------|
| | | 성능형 | 항속형 |
| (10-100 % 기준) | | | |
| 급속 충전 (100 %까지 충전 가능) | 350 kW급 충전기 (10-80 % 기준) | 약 24분 소요 | 약 24분 소요 |
| | 50 kW급 충전기 (10-80 % 기준) | 약 109분 소요 | 약 109분 소요 |
| 휴대용 충전 (10-100 % 기준) | | 약 47시간 소요 | 약 47시간 소요 |

알아두기

- 배터리의 상태와 사용 기간, 충전기 사양, 주변 온도에 따라 배터리 충전 시간이 달라질 수 있습니다.
- 외부 충전기에 문제가 있는 경우 안전을 위해 배터리 충전이 중단될 수 있습니다. 정상적으로 작동하는 다른 충전기를 이용하십시오.

충전 상태 확인하기



충전 도어 내부 또는 핸들 중앙에 있는 충전 상태 표시등, 클러스터 화면을 통해 고전압 배터리의 충전량을 확인하십시오.

충전 도어 내부

- 1 차량의 도어가 잠금 해제된 상태에서 충전 도어의 열림 표시부를 눌러 충전 도어를 여십시오.
- 2 충전 도어 내부의 충전 표시등을 참고해 충전 상태를 확인하십시오.
 - 0-100 %까지의 충전 상태가 4단계로 표시됩니다.



| 충전 표시등 | 충전량 |
|--------|---------|
| | 0-24 % |
| | 25-49 % |

| 충전 표시등 | 충전량 |
|---|----------|
|  | 50-74 % |
|  | 75-100 % |

클러스터 화면

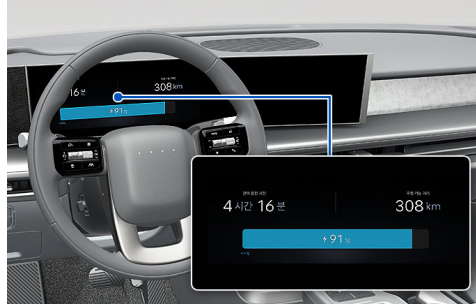

충전이 시작되면 클러스터 화면에 표시된 충전 상태 표시 정보(구동용(고전압) 배터리의 충전량, 잔여 충전 시간, 주행 가능 거리)를 확인하십시오.

- 충전이 시작되면 클러스터에 충전 상태 표시 정보가 표시됩니다.





알아두기

- 'POWER ON' 상태에서는 충전 상태 표시 정보가 지속적으로 표시됩니다.
- 'OFF' 상태에서는 충전 상태 표시 정보가 최대 1분 동안 표시됩니다. 단, 도어가 열릴 경우 충전 상태 표시 정보가 지속적으로 표시됩니다.
- 예약 충전 설정 중인 경우, 예약 충전 메시지가 표시됩니다.
- 예약 충전 대기 중 예약 공조를 작동하면 충전 예상 소요 시간이 '-'로 표시됩니다.

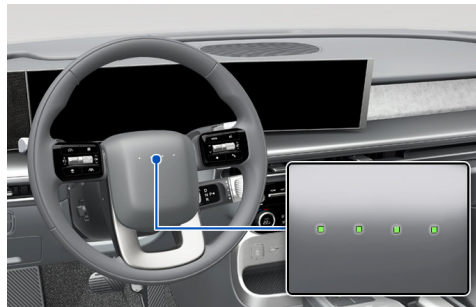
핸들 중앙

- 1 핸들 중앙의 충전 표시등을 참고해 충전 상태를 확인하십시오.
 - 0-100 %까지의 충전 상태가 4단계로 표시됩니다.



| 충전 표시등 | 충전량 |
|---|----------|
|  | 0-24 % |
|  | 25-49 % |
|  | 50-74 % |
|  | 75-100 % |

충전 정보 라벨 확인하기

충전 도어 안쪽의 충전 정보 라벨에서 안전 주의 기호와 충전 사양을 확인하십시오.



| 번호 | 이름 | 설명 |
|----|-------------|---|
| 1 | 고압 전기 경고 표시 | 감전의 위험이 있는 장치를 표시합니다. |
| 2 | 경고/주의 기호 | 주의해서 조작하지 않으면 인명피해, 부상 및 재산 손실이 발생할 위험이 있는 장치를 표시합니다. |

| 번호 | 이름 | 설명 |
|----|------------------|---|
| 3 | 정격 전압 및 최대 충전 전류 | 입력 전류의 유형(-, AC), 완속 충전 시 정격 전압 범위(V), 충전 전류(A)를 표시합니다. |

충전 커넥터 잠금 모드 설정하기

완속 충전 중 의도치 않게 충전 커넥터가 분리되는 것을 방지하려면, 인포테인먼트 시스템 홈 화면에서 **Electric Vehicle > ⚙ (EV 충전 설정) > 완속 충전 설정**을 누른 후 상세 기능을 선택하십시오.

- **상시 잠금**: 충전 커넥터가 차량에 정상 연결되면 항상 자동으로 잠깁니다.
- **충전 중 잠금**: 충전 커넥터가 차량에 정상 연결된 후 충전이 진행되는 동안에만 자동으로 잠깁니다.
- **사용 안 함**: 충전 상태와 관계없이 충전 커넥터가 잠금 해제 상태로 유지됩니다.

알아두기

급속 충전 및 전기 사용(V2L) 기능 사용 중에는 충전 커넥터 잠금 설정과 관계없이 커넥터가 자동으로 잠깁니다.

- 급속 충전이 끝나면 잠금이 자동으로 해제됩니다.
- 전기 사용 후 V2L 커넥터의 스위치를 눌러 전원을 끄고 차량 도어 잠금을 해제하면 커넥터 잠금이 해제됩니다.

비상시 충전 커넥터 분리하기

- 전기 커넥터의 꺾임을 확인하십시오. 차량의 충전 접속구와 충전 커넥터가 일직선이 되도록 위치시키고 커넥터의 상단 잠금 해제 버튼을 눌러 분리하십시오.
- 스마트 키에서 차량 도어 잠금(🔒) 버튼과 잠금 해제(🔓) 버튼을 3-4회씩 반복하여 누른 후, 커넥터 상단 잠금 해제 버튼을 누르며 분리하십시오.
- 배터리 방전이나 전기 배선 이상 등으로 인해 잠금 해제 버튼이 작동하지 않는 경우, 화물칸을 열고 우측의 비상 해제 케이블 커버를 탈거 후 비상 해제 케이블을 가볍게 당겨 충전 인렛 잠금 장치의 잠금을 해제하십시오.



- 비상 해제 케이블을 당긴 후에도 잠금 해제 버튼이 작동하지 않는 경우 당사 직영 하이테크센터나 블루핸즈에서 차량을 점검하십시오.

⚠ 주의

충전 커넥터를 강제로 분리하지 마십시오. 충전 커넥터 및 차량의 충전 인렛이 파손될 수 있습니다.

전동식 충전 도어 사용하기

전동식 충전 도어를 다음과 같은 방법으로 열고 닫을 수 있습니다.

- 차량 외부의 충전 도어 열림 표시부를 누르면 충전 도어를 열 수 있습니다.

충전 도어를 닫을 때는 충전 도어 닫힘 버튼을 누르십시오.



1. 충전 도어 열림 표시부
2. 충전 도어 닫힘 버튼

• 크래시 패드에 있는 충전 도어 열림/닫힘 버튼()을 눌러 충전 도어를 열고 닫을 수 있습니다.



- 마이현대 앱
- 음성 인식

알아두기

- 전동식 충전 도어는 다음과 같은 경우 자동으로 닫힙니다.
 - 충전 커넥터 탈거 후 2분 경과 시
 - 충전 도어가 열린 후 2분 동안 충전하지 않는 경우
 - 'D'(주행), 'N'(중립), 'R'(후진) 진입 시
 - 12 V 배터리 교체 후 충전 도어 정상 작동을 위해서 시동을 1회 POWER ON/OFF 하십시오.
 - 충전 도어 교체 시 충전 도어 정상 작동을 위해서 충전 도어 모듈의 차량 측 와이어링 커넥터를 반드시 분리한 후 다시 체결하십시오.
-

완속 충전기 사용하기

완속 충전은 전기차를 충전하기 위해 사용되는 일반적인 충전 방식입니다. 공공 충전소에 설치된 완속 충전 케이블 또는 별도 구매한 완속 충전 케이블을 이용해 전기차를 충전하십시오.

- 주변의 충전소 위치를 검색하려면 **충전소 검색 기능 사용하기**를 참고하십시오.



경고

감전 및 화재, 폭발 등으로 인한 부상 또는 재산상의 손실을 방지하려면 차량을 충전하기 전에 **전기차 충전 시 안전을 위한 주의 사항**을 읽고 지시사항을 따르십시오.



주의

화재 및 폭발로 인한 부상 또는 재산상의 손실을 방지하려면 다음 지시사항을 따르십시오.

- 제조사에서 공급하는 순정 완속 충전 케이블만 사용하십시오.(사양 적용 시)
 - 연장 케이블을 사용하지 마십시오.
 - 충전에 필요한 정격 전압 및 최대 충전 전류를 확인하고, 사용하려는 충전기 전원이 요구사항을 만족하는지 확인하십시오.
 - 충전 시 냄새나 연기 등 이상 증상이 발생하는 경우 즉시 충전을 중지하십시오.
 - 품질과 성능이 적합한 완속 충전 케이블을 사용하십시오. 순정 부품 완속 충전 케이블은 품질과 성능을 당사가 보증하는 부품입니다. 릴선 등 별도 연장 케이블을 사용하거나 순정 부품을 사용하지 않을 경우 콘센트에 이상이 발생하여 화재 및 폭발의 위험이 있습니다.
-

완속 충전 케이블 살펴보기

완속 충전 케이블의 외관과 구성은 다음과 같습니다.

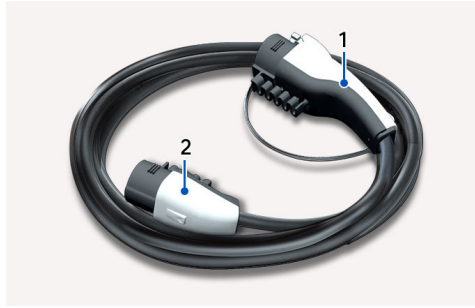

1. 충전 커넥터(차량 측)
2. 충전 플러그(충전기 측)

완속 충전기로 충전하기

- 1 브레이크 페달을 밟은 상태로 주차 브레이크를 체결하십시오.
- 2 각종 전원 스위치를 끄고, 변속 다이얼의 P 버튼을 눌러 'P'(주차) 위치로 변속한 후 시동을 끄십시오.
- 3 차량 도어의 잠금이 해제된 상태에서 충전 도어의 열림 표시부를 눌러 충전 도어를 여십시오.
- 4 충전 인렛 커버를 열고 충전 커넥터와 충전 인렛에 먼지 등 이물질이 있는지 확인하십시오.
 - 이물질이 있는 경우 에어건을 사용해 제거하십시오.



경고

충전 케이블의 충전 커넥터나 차량의 충전 인렛을 손으로 만지지 마십시오.

- 5 완속 충전 케이블의 충전 커넥터 보호 캡을 분리한 다음 충전 커넥터 손잡이를 잡고 차량의 완속 충전 인렛에 연결한 후 "찰칵" 소리가 날 때까지 미십시오.
- 6 **별도 충전 케이블 사용 시** 완속 충전 케이블의 충전 플러그 보호 캡을 분리한 후 충전 플러그 손잡이 부분을 잡고 완속 충전기의 충전 콘센트(220 V)에 연결하십시오.
 - 완속 충전기에 설치되어 있는 충전 케이블을 사용하는 경우 별도의 충전 플러그를 연결할 필요가 없습니다.
 - 충전이 시작되면 클러스터에 충전 예상 소요 시간이 1분 동안 표시됩니다.

알아두기

- 충전 중 차량 도어를 열면 충전 예상 소요 시간이 1분 동안 다시 표시됩니다.
 - 예약 충전 설정 중인 경우, '예약 충전이 설정되어 있습니다'라는 메시지가 표시됩니다.
 - 예약 충전 대기 중 예약 공조가 작동하면 충전 예상 소요 시간이 '-'로 표시됩니다.
- 7 **별도 충전 케이블 사용 시** 충전이 완료되면 완속 충전기의 충전 콘센트(220 V)에서 충전 플러그 손잡이 부분을 잡고 분리한 후 충전 플러그 보호 캡을 닫으십시오.
 - 이 절차는 사용자가 별도 구매한 완속 충전 케이블을 사용하는 경우에만 필요합니다. 완속 충전기에 설치되어 있는 충전 케이블을 사용하는 경우 충전 플러그를 분리할 필요가 없습니다.
 - 8 충전 커넥터 손잡이 부분을 잡고 잠금 해제 버튼을 누른 상태에서 충전 커넥터를 당겨 충전 인렛에서 분리하십시오.

⚠ 주의

충전 커넥터의 잠금 해제 버튼을 누르지 않은 상태로 충전 커넥터를 강제로 분리하지 마십시오. 충전 커넥터 및 차량의 충전 인렛이 파손될 수 있습니다.

9 충전 인렛 커버를 닫고 충전 도어를 눌러 완전히 닫으십시오.

알아두기

- 충전 커넥터 잠금 모드를 **상시 잠금** 또는 **충전 중 잠금**으로 설정한 경우, 스마트 키의 버튼을 누르거나 운전석 도어의 버튼을 눌러 도어 잠금을 해제한 후 충전 커넥터를 충전 인렛에서 분리하십시오.
 - 자세한 설명은 **충전 커넥터 잠금 모드 설정하기**를 참고하십시오.
- 일부 지역에서는 안속 충전 중 라디오 수신에 원활하지 않을 수 있습니다.

급속 충전기 사용하기

짧은 시간 내에 차량을 충전해야 하는 경우 공공 충전소에 설치된 급속 충전기를 이용해 차량을 충전할 수 있습니다.

- 주변의 충전소 위치를 검색하려면 **충전소 검색 기능 사용하기**를 참고하십시오.

⚠ 경고

감전 및 화재, 폭발 등으로 인한 부상 또는 재산상의 손실을 방지하려면 차량을 충전하기 전에 **전기차 충전 시 안전을 위한 주의 사항**을 읽고 지시사항을 따르십시오.

⚠ 주의

- 급속 충전을 지속적으로 반복하면 배터리 성능과 수명이 감소할 수 있습니다. 반드시 필요한 경우가 아니라면 완속 충전을 사용하십시오.
- 급속 충전 시에는 30 m 이내의 충전 케이블을 사용하십시오. 길이가 30 m를 초과하는 케이블은 전자파 품질을 보증할 수 없으므로 사용하지 마십시오.

급속 충전 커넥터(차량 측)



급속 충전기로 충전하기

다음 지시에 따라 급속 충전기로 차량을 충전하십시오.

- 1 브레이크 페달을 밟은 상태로 주차 브레이크를 체결하십시오.
- 2 각종 전원 스위치를 끄고, 변속 다이얼의 **P** 버튼을 눌러 'P'(주차) 위치로 변속한 후 시동을 끄십시오.
- 3 차량 도어의 잠금이 해제된 상태에서 충전 도어의 열림 표시부를 눌러 충전 도어를 여십시오.

- 충전 인렛 커버를 열고 충전 커넥터와 충전 인렛에 먼지 등 이물질이 있는지 확인하십시오.
 - 이물질이 있는 경우 에어건을 사용해 제거하십시오.

경고

충전 케이블의 충전 커넥터나 차량의 충전 인렛을 손으로 만지지 마십시오.

- 급속 충전 케이블의 충전 커넥터 보호 캡을 분리한 다음 충전 커넥터 손잡이를 잡고 차량의 급속 충전 인렛에 연결한 후 "찰칵" 소리가 날 때까지 마십시오.
 - 충전이 시작되면 클러스터에 충전 예상 소요 시간이 1분 동안 표시됩니다.

알아두기

충전 중 차량 도어를 열면 충전 예상 소요 시간이 1분 동안 다시 표시됩니다.

- 충전이 완료되면 충전 커넥터 손잡이 부분을 잡고 잠금 해제 버튼을 누른 상태에서 충전 커넥터를 당겨 충전 인렛에서 분리하십시오.
 - 급속 충전기 사양에 따라 충전 커넥터 잠금 해제 버튼이 없는 경우도 있습니다.

주의

충전 커넥터를 분리하기 전에 커넥터 손잡이에 잠금 해제 버튼이 있는지 확인하십시오. 잠금 해제 버튼이 있는 경우 버튼을 누르지 않은 상태로 충전 커넥터를 강제로 분리하면 충전 커넥터 및 차량의 충전 인렛이 파손될 수 있습니다.

알아두기

급속 충전 중에는 충전 커넥터 잠금 설정과 관계없이 커넥터가 잠기며, 급속 충전이 끝나면 잠금이 자동으로 해제됩니다.

- 자세한 설명은 **충전 커넥터 잠금 모드 설정하기**를 참고하십시오.

- 충전 인렛 커버를 닫고 충전 도어를 눌러 완전히 닫으십시오.

알아두기

일부 지역에서는 완속 충전 중 라디오 수신에 원활하지 않을 수 있습니다.

휴대용 충전기(ICCB) 사용하기

공공 충전소까지 이동하기 어려운 경우 별도로 구매한 휴대용 충전기(In-Cable Control Box, ICCB)를 사용해 일반 전원(AC 220 V)으로 차량을 충전할 수 있습니다.

경고

감전 및 화재, 폭발 등으로 인한 부상 또는 재산상의 손실을 방지하려면 차량을 충전하기 전에 **전기차 충전 시 안전을 위한 주의 사항**을 읽고 지시사항을 따르십시오.

⚠ 주의

화재 및 폭발로 인한 부상 또는 재산상의 손실을 방지하려면 다음 지시사항을 따르십시오.

- 품질이나 성능이 적합한 휴대용 충전기를 사용하십시오. 순정 부품 휴대용 충전기는 품질과 성능을 당사가 보증하는 부품입니다.
- 휴대용 충전 케이블은 어린이의 손이 닿지 않는 곳에서 사용하십시오. 어린이가 임의로 조작하는 경우 예상치 못한 사고가 발생할 수 있습니다.
- 휴대용 충전 케이블의 덮개를 제거하거나, 케이스를 임의로 열어 제품을 수리, 분해, 재조정하지 마십시오.
- 연장 케이블, 멀티 아웃렛, 스플리터, 접지 어댑터, 서지 방지기, 농업용 리드선, 멀티 탭 등 유사한 부품을 케이블과 연결하여 사용하지 마십시오.
- 사용할 전원의 정격 전압, 전류 및 부하를 확인하십시오. 전압, 전류, 부하 조건이 충족되지 않는 경우 차량을 충전할 수 없거나 충전 중 화재 등 안전사고가 발생할 수 있습니다.
- 가정에서 휴대용 충전기로 차량을 충전하는 중 배전기의 용량이 초과되면 가정에 공급되는 전원이 차단되거나 화재가 발생할 수 있습니다.
- 충전 시 냄새나 연기 등 이상 증상이 발생하는 경우 즉시 충전을 중지하십시오.
- 휴대용 케이블을 이용한 충전은 비상시 차량을 충전하는 용도뿐만 사용하고, 배터리를 완전히 충전하는 용도로 사용하지 마십시오.
- 가정용 전기로 전기차를 충전하는 경우 전기차 요금제가 아닌 가정용 요금제에 따라 전기 요금이 부과됩니다.
- 콘센트 용량을 알 수 없는 경우 최저 충전 레벨을 사용하십시오. 전기 용량을 초과하는 충전 전류를 사용하면 부품이 손상될 수 있습니다.
- 마모, 부식, 파손되었거나 견고하게 고정되지 않은 콘센트는 사용하지 마십시오.

휴대용 충전기 살펴보기

휴대용 충전기의 구성과 작동 표시등의 표시 방식은 다음과 같습니다.

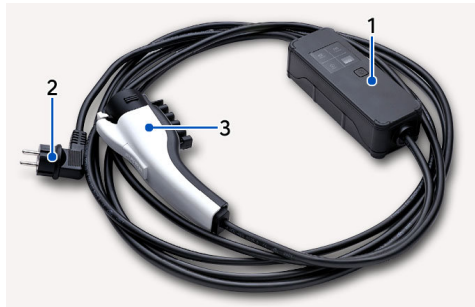

1. 제어 박스
2. 전원 플러그
3. 충전 커넥터

| 표시등 | 이름 | 색상 | 설명 |
|---|----------------|-----|--|
|  | 전원 (POWER) | 초록색 | 전원이 연결되면 켜집니다. |
|  | 충전 (CHARGE) | 파란색 | 충전 중 켜지고 충전 전류 제한 시 깜빡입니다(6 A로 강제 전환). |

| 표시등 | 이름 | 색상 | 설명 |
|---|-------------------------|-----|---|
|  | 고장 (FAULT) | 빨간색 | 누설 전류, 통신 오류, 또는 과전류 오류가 발생하거나 플러그 및 충전기 내부의 고온 보호 기능이 작동할 때 깜빡입니다. |
|  | 충전 전류 (CHARGE LEVEL) | - | 현재 충전 전류 설정을 표시합니다(6 A, 8 A, 10 A, 또는 12 A). |

- 오류가 발생하는 경우 전원 플러그를 분리하고 다시 연결한 후 제어 박스의 버튼을 2초 이상 눌러 휴대용 충전기를 리셋할 수 있습니다.
- 휴대용 충전기를 리셋한 후에도 동일 증상이 반복되면 당사 직영 하이테크센터나 블루핸즈에 점검을 의뢰하십시오.
- 사용 중 1분 이상 상태 변경이 없는 경우 휴대용 충전기가 절전 모드에 진입하며, 디스플레이 화면의 조명이 꺼집니다.

휴대용 충전기로 충전하기

다음 지시에 따라 휴대용 충전기로 차량을 충전하십시오.

- 1 휴대용 충전기의 전원 플러그를 가정용 전기 콘센트에 연결하십시오.
 - 제어 박스의 전원 표시등이 초록색으로 켜집니다.
- 2 충전 전류 표시창의 숫자가 깜빡일 때까지 제어 박스의 버튼을 2초 이상 길게 눌러 충전 전류를 설정하십시오.

알아두기

공급 전원의 정격 전류에 적합한 휴대용 충전기 충전 전류의 설정 예는 다음과 같습니다. 단, 적절한 충전 전류는 건물 내부의 전력 사용량 등 주위 환경에 따라 달라질 수 있습니다.

| 전원 정격 전류 | 충전 전류 |
|----------|-------|
| 14-16 A | 12 A |
| 12-13 A | 10 A |
| 10-11 A | 8 A |
| 8-9 A | 6 A |

- 버튼을 누를 때마다 '6 A - 8 A - 10 A - 12 A' 순서로 충전 전류가 변경됩니다.
 - 버튼 입력 없이 10초가 경과하면 깜빡임이 멈추며 충전 전류 설정이 완료됩니다.
- 3 브레이크 페달을 밟은 상태로 주차 브레이크를 체결하십시오.
 - 4 각종 전원 스위치를 끄고, 변속 다이얼의 P 버튼을 눌러 'P'(주차) 위치로 변속한 후 시동을 끄십시오.
 - 5 차량 도어의 잠금이 해제된 상태에서 충전 도어의 열림 표시부를 눌러 충전 도어를 여십시오.
 - 6 충전 인렛 커버를 열고 충전 커넥터와 충전 인렛에 먼지 등 이물질이 있는지 확인하십시오.
 - 이물질이 있는 경우 에어건을 사용해 제거하십시오.

경고

- 충전 케이블의 충전 커넥터나 차량의 충전 인렛을 손으로 만지지 마십시오.
 - 휴대용 충전기(ICCB) 충전 플러그를 콘센트에 연결할 때 접지가 되어있는 콘센트에 연결하여 사용하십시오.
콘센트에 접지 단자가 없을 경우 전문 기술자에게 요청해 접지를 설치한 후 사용하십시오.
- 7 휴대용 충전 케이블의 충전 커넥터 보호 캡을 분리한 다음 충전 커넥터 손잡이를 잡고 차량의 완속 충전 인렛에 연결한 후 "찰칵" 소리가 날 때까지 미십시오.
 - 충전이 시작되면 클러스터에 충전 예상 소요 시간이 1분 동안 표시됩니다.

알아두기

- 충전 중 차량 도어를 열면 충전 예상 소요 시간이 1분 동안 다시 표시됩니다.
 - 예약 충전 설정 중인 경우, '**예약 충전이 설정되어 있습니다**'라는 메시지가 표시됩니다.
 - 예약 충전 대기 중 예약 공조가 작동하면 충전 예상 소요 시간이 '-'로 표시됩니다.
- 8 충전이 완료되면 충전 커넥터 손잡이 부분을 잡고 잠금 해제 버튼을 누른 상태에서 충전 커넥터를 당겨 충전 인렛에서 분리하십시오.

알아두기

충전 커넥터 잠금 모드를 **상시 잠금** 또는 **충전 중 잠금**으로 설정한 경우, 스마트 키의 버튼을 누르거나 운전석 도어의 버튼을 눌러 도어 잠금을 해제한 후 충전 커넥터를 충전 인렛에서 분리하십시오.

- 자세한 설명은 **충전 커넥터 잠금 모드 설정하기**를 참고하십시오.

9 충전 인렛 커버를 닫고 충전 도어를 눌러 완전히 닫으십시오.

알아두기

일부 지역에서는 완속 충전 중 라디오 수신에 원활하지 않을 수 있습니다.

예약 충전 기능 활용하기

예약 충전 기능을 활용하면 저렴한 심야 전력을 이용해 다음 출발 시간까지 차량을 충전할 수 있습니다.

알아두기

예약 충전 기능은 완속 충전기 또는 휴대용 충전기로 충전하는 경우에만 사용할 수 있습니다. 자세한 설명은 **완속 충전기 사용하기**와 **휴대용 충전기(ICCB) 사용하기**를 참고하십시오.

인포테인먼트 시스템 홈 화면에서 **Electric Vehicle > ⚡ (EV 충전 설정) > 완속 충전 설정 > 예약 충전**을 눌러 기능을 켜 다음 충전 시간을 예약하고 옵션을 선택하십시오.

- 자세한 설명은 **예약 충전 설정하기**를 참고하십시오.
- 예약 충전 설정 후 완속 충전기 또는 휴대용 충전기를 연결하면 충전 인렛의 충전 상태 표시등이 약 3분 동안 순차적으로 켜져 예약 충전이 설정되었음을 표시합니다.
- 예약 충전 설정 후 완속 충전기 또는 휴대용 충전기를 차량에 연결해도 즉시 충전이 시작되지 않습니다.

즉시 충전이 필요한 경우 충전 도어 안쪽에 위치한 즉시 충전 (⚡) 버튼을 누르거나 인포테인먼트 시스템 홈 화면에서 **Electric Vehicle > ⚡ (EV 충전 설정) > 완속 충전 설정**을 누르고 **예약 충전**을 눌러 기능을 끄십시오.

- 예약 충전 대기 상태에서 도어를 잠금 후, 장시간 방치하면 즉시 충전 버튼으로 작동이 되지 않을 수 있습니다.

알아두기

- 스마트폰에서 마이현대 앱을 이용해 예약 충전을 설정하거나 취소할 수도 있습니다. 자세한 설정 방법은 인포테인먼트 시스템 웹 매뉴얼을 참고하십시오.
- 예약 충전 설정 시 계산된 충전 시간에 따라, 충전기를 연결한 직후 충전이 시작될 수도 있습니다.

충전 즉시 중단하기

완속 충전기, 급속 충전기, 또는 휴대용 충전기로 차량을 충전하는 도중에 충전을 중단하려면 다음 절차를 따르십시오.

- 1 차량 도어의 잠금 또는 잠금 해제 버튼을 누르십시오.
- 2 버튼을 누른 후 15초 이내에 충전구 좌측에 있는 즉시 충전 (⚡) 버튼을 누르십시오.

알아두기

예약 충전 설정 상태에서 즉시 충전 (⚡) 버튼을 누르면 즉시 충전이 시작됩니다.

충전이 시작되지 않는 경우

- 예약 충전 설정을 확인하십시오. 예약 충전이 설정되어 있는 경우, 완속 충전기 또는 휴대용 충전기를 연결한 후에도 예약 조건이 충족되기 전까지 충전이 시작되지 않습니다.
- 완속 충전기, 급속 충전기, 또는 휴대용 충전기의 작동 상태를 확인하십시오.

- 작동 상태의 표시 방법은 각 충전기 제조사에 따라 다를 수 있습니다.
- 클러스터에 충전 관련 경고문이 표시되는 경우, 경고문의 내용을 확인하십시오.
- 충전 커넥터가 충전 인렛과 비정상적으로 연결되어 잠기지 않으면 충전이 시작되지 않을 수 있습니다.
 - 충전 커넥터가 아래로 처지거나 흔들리지 않는지 확인하십시오.
 - 충전 커넥터 손잡이를 잡고 커넥터 잠금이 확인될 때까지 충전 인렛을 향해 미십시오.
- 정상 작동이 확인된 다른 충전기를 연결해 충전 상태를 확인하십시오.
 - 다른 충전기를 이용해 정상적으로 충전된다면 충전기 공급 업체에 연락해 해결 방법을 요청하십시오.
 - 다른 충전기를 이용해도 충전이 진행되지 않는다면 가까운 당사 직영 하이테크센터나 블루핸즈에 차량 점검을 요청하십시오.

EV 모드 기능 사용하기

EV 모드에서 주행 정보 및 고전압 배터리의 에너지 정보를 확인하고 다양한 전기차 기능을 설정할 수 있습니다.

EV 모드 화면 구성 확인하기

인포테인먼트 시스템 홈 화면에서 **Electric Vehicle**을 선택하십시오.



| 번호 | 이름 | 설명 |
|----|-----------------|--|
| 1 | ☰ (메뉴) | 전기 충전소 목록, EV 홈 화면 위젯, 웹 매뉴얼(Electric Vehicle)을 확인할 수 있습니다. |
| 2 | 📶 (에너지 정보) | 전력 소비량 및 연비 이력을 확인할 수 있습니다. |
| 3 | 🔌 (EV 충전 설정) | 전기차 충전과 관련된 다양한 옵션을 설정할 수 있습니다. |
| | • 출발 시간 연동 설정 | 예상되는 출발 시간을 설정해 실내 온도를 조절할 수 있습니다. 자세한 설명은 출발 시간 연동 설정하기 를 참고하십시오. |
| | • 완속 충전 설정 | 완속 충전 시 예약 충전 옵션 및 충전 전류를 설정할 수 있습니다. 자세한 설명은 완속 충전 설정하기 를 참고하십시오. |
| | • 충전 목표 배터리량 설정 | 급속 충전 및 완속 충전 시 목표 배터리량을 설정할 수 있습니다. 자세한 설명은 충전 목표 배터리량 설정하기 를 참고하십시오. |
| | • 전기 사용(V2L) 설정 | 전기 사용(V2L) 기능 사용 시 구동용(고전압) 배터리의 방전 제한량(%)을 설정할 수 있습니다. 자세한 설명은 전기 사용(V2L)시 방전 제한량 설정하기 를 참고하십시오. |
| 4 | ⚙️ (EV 설정) | 전기차에 특화된 다양한 기능을 사용할 수 있습니다. <ul style="list-style-type: none"> • 배터리 컨디셔닝 기능 • 유틸리티 모드 • Plug & Charge • 충전소 검색 |

| 번호 | 이름 | 설명 |
|----|----|---|
| | | 자세한 설명은 전기차(EV) 특화 기능 사용하기 를 참고하십시오. |

에너지 정보 확인하기

인포테인먼트 시스템 홈 화면에서 **Electric Vehicle > [에너지 정보]** (에너지 정보)를 선택한 후 전기차의 전력 소비량, 주행 가능 거리 이력 및 연비 이력을 확인할 수 있습니다.

전력 소비량 확인하기

에너지 정보 화면에서 **전력 소비량**을 선택하십시오.

- 차량 내부 시스템별 현재 전력 소비량을 확인할 수 있습니다.

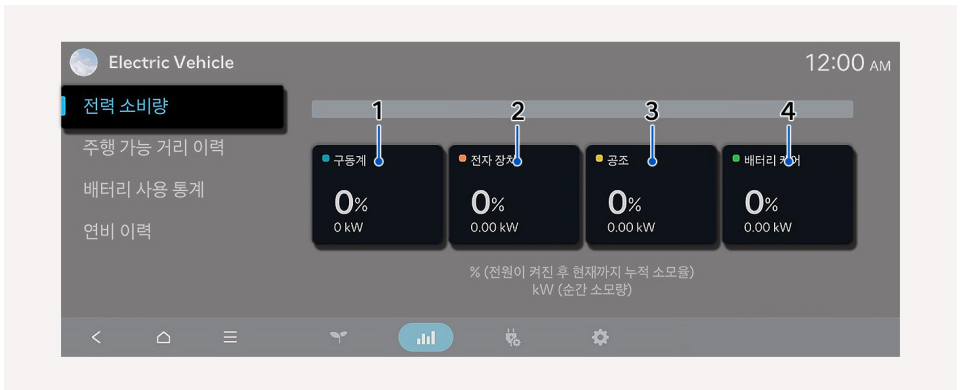

| 번호 | 이름 | 설명 |
|----|--------|--|
| 1 | 구동계 | 모터가 차량 구동에 사용하는 순간 소모 전력 및 회생 에너지 순간 전력과 시동 이후 사용한 전체 전력 중 구동계가 사용한 전력의 비율을 표시합니다. |
| 2 | 전자 장치 | 클러스터, 인포테인먼트 시스템(스피커, 내비게이션), 헤드램프, 차량 제이기 등 차량 시스템의 순간 소모전력과 차량 시동 이후 사용한 전체 전력 중 차량의 시스템이 사용한 전력의 비율을 표시합니다. |
| 3 | 공조 | 히터 또는 에어컨의 순간 소모전력과 시동 이후 사용한 전체 전력 중 히터 또는 에어컨이 사용한 전력의 비율을 표시합니다. |
| 4 | 배터리 케어 | 최적의 배터리 성능을 유지하기 위해 배터리를 가열하거나 냉각할 때의 순간 소모전력과 시동 이후 사용한 전체 전력 중 배터리 온도 조정 모드(배터리 케어 모드)가 사용한 전력의 비율을 표시합니다. |

주행 가능 거리 이력

에너지 정보 화면에서 **주행 가능거리 이력**을 선택하십시오.

- 'DRIVE READY' 시 초기 주행 가능 거리를 기반으로 예측한 주행 가능 거리와 주행 중 실제 주행 가능 거리의 추이를 실시간으로 운전자에게 보여줘 주행 시작부터 현재까지의 연비가 초기 예측 대비 어땠는지를 알려줍니다.
- 초기 주행 가능 거리를 기반으로 예측한 소모 에너지와 주행 중 실제 소모 에너지(구동계/공조/전자 장치/배터리 케어)를 실시간으로 운전자에게 주행 가능 거리 변화량과 실제 주행거리가 다른 이유를 보여줍니다.

- 1회 운전주기 동안 어느 구간에서 어떤 에너지를 많이 소모했는지 전체 이력을 보여줘 운전자에게 어떤 에너지를 절약하면 되는지 가이드를 제공하고 전력 소비의 효율적인 운전을 유도합니다.

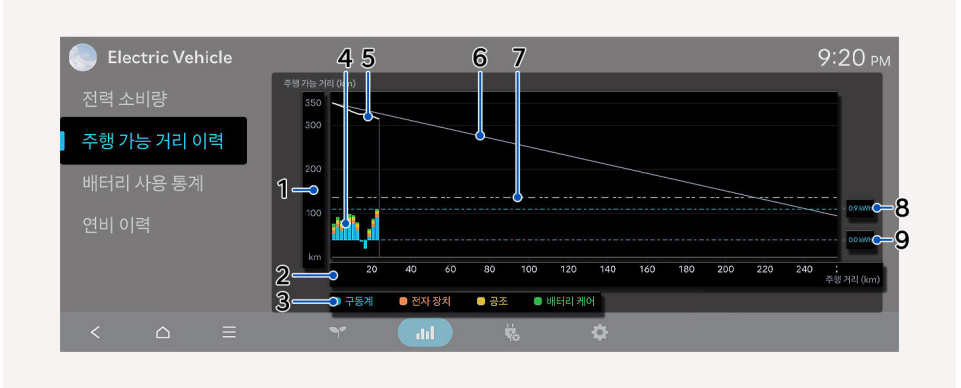

| 번호 | 설명 |
|----|--|
| 1 | 예상 주행가능거리 |
| 2 | 현 주행에서의 실제 주행거리 (현 주행: 시동을 켜고 나서 현재까지) |
| 3 | 에너지의 사용 장치에 따른 색 구분 범례 |
| 4 | 실제 소모 에너지 이력(구동계/전자 장치/공조/배터리 케어) |
| 5 | 클러스터에 표시된 예상 주행가능거리 이력 (현 주행 정보 표시) |
| 6 | 초기 예상 주행가능거리 기반 추세선 (예: 1 km 주행 시 1 km 주행 가능 거리 감소) |
| 7 | 초기 예상 주행가능거리 기반 이상적인 에너지 소모량 가이드 라인 |
| 8 | 에너지 소모 0 kWh 기준선 |
| 9 | 에너지 소모 기준선 |

배터리 사용 통계 정보

에너지 정보 화면에서 **배터리 사용 통계**를 선택하십시오.

- 구동용(고전압) 배터리를 효율적으로 관리할 수 있도록 관리 팁, 구동용(고전압) 배터리의 충전 속도, 주차 중 남은 배터리량, 주행, 주행 중 배터리 온도, 배터리 고출력 비율의 통계 정보를 확인할 수 있습니다.

알아두기

- 배터리 사용 통계 정보는 구동용(고전압) 배터리의 효율적인 사용 방법을 안내하는 기능입니다. 성능에 이상이 생길 경우에는 당사 직영 하이테크센터나 블루핸즈에서 차량을 점검 및 정비하십시오.
- **배터리 사용 통계** 정보에 표시되는 통계 정보 이외의 여러 원인에 의해 성능 저하가 발생할 수 있습니다.
- 소프트웨어 업데이트 시 수집된 정보가 초기화 됩니다.

배터리 사용 정보 수집

통계 및 관리 팁 제안을 위해 사용자의 구동용(고전압) 배터리 사용 정보 수집이 필요합니다.

- 총 주행거리가 3,000 km 이상인 경우 **배터리 사용 통계 정보** 화면이 표시됩니다. 단, 배터리 소프트웨어 업데이트 시 사용 정보는 초기화되어 추가 3,000 km 구동용(고전압) 배터리 사용 정보 수집 후 화면이 재표시됩니다.



배터리 사용 통계 정보

차량을 사용하는 동안의 구동용(고전압) 배터리의 평균 사용 정보를 표시합니다.

알아두기

권장 영역 밖에 위치하여도 배터리 성능에 심각한 영향을 미치지 않습니다.

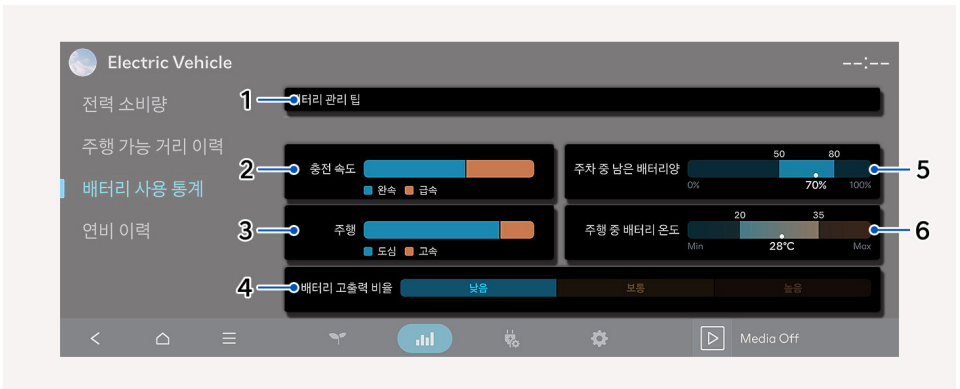

1 배터리 관리 팁

구동용(고전압) 배터리 성능 유지 및 관리에 도움을 주는 메시지를 표시합니다.

| 메시지 | 설명 |
|--------------------------|---|
| 배터리 성능이 효율적으로 유지되고 있습니다. | 구동용(고전압) 배터리의 효율적인 수명 관리를 위한 적절한 사용이 진행되고 있는 경우 표시됩니다. 관리가 필요할 경우 이외의 메시지가 표시됩니다. |

| 메시지 | 설명 |
|---|---|
| | (효율적으로 수명 관리가 지속되고 있는 경우, 권장 범위를 벗어나더라도 해당 메시지가 표시됩니다.) |
| 배터리 성능을 유지하려면 완속 충전을 이용해 보십시오. | 급속 충전보다 완속 충전 사용은 구동용(고전압) 배터리의 수명 관리에 도움이 될 수 있습니다. |
| 부드러운 주행 습관은 배터리 성능 유지에 도움을 줍니다. 급가속을 피해 배터리 고출력 비율을 낮게 유지해 보십시오. | 주행 중 높은 전류의 잦은 사용은 구동용(고전압) 배터리 수명에 도움이 되지 않을 수 있습니다. |
| 장기간 주차 시 충전량을 50-80 %로 유지하면 배터리 성능 유지에 도움이 됩니다. | 높은 배터리 양에서 장기간 방치 시 구동용(고전압) 배터리 수명 관리에 도움이 되지 않을 수 있습니다. |
| 배터리 수명 및 성능 유지를 위해서 적절한 배터리 온도로 관리되도록 급속 충전과 고속 주행 사용을 줄여주시면 도움이 됩니다. | 높은 온도에서 구동용(고전압) 배터리의 잦은 사용은 수명 관리에 도움이 되지 않을 수 있습니다. |
| 배터리 수명 및 성능 유지를 위해서 적절한 배터리 온도로 관리되도록 배터리 컨디셔닝 사용을 추천합니다. | 낮은 온도에서 구동용(고전압) 배터리의 잦은 사용은 수명 관리에 도움이 되지 않을 수 있습니다. |

2 충전 속도

급속 충전량과 완속 충전량의 사용 비율을 표시합니다.

3 주행

일정 시간 주행 시 평균 속도에 따른 도심과 고속 주행 비율을 나타냅니다.

- 사용한 구동용(고전압) 배터리량에 따라 사용 통계 비율에 반영됩니다.

4 배터리 고출력 비율

주행 중 사용되는 구동용(고전압) 배터리의 고출력 사용 비율을 나타내며, 지속적으로 사용되는 평균 전류의 크기에 따라 낮음, 보통, 높음으로 표출하는 기능입니다.

5 주차 중 남은 배터리량

시동 'OFF' 후 일정 시간 주차 시 남아있는 구동용(고전압) 배터리량의 평균이 '*' 밑에 백분율(%)로 표시됩니다(권장 영역은 50-80 % 사이입니다.).

- 주차 시간에 따라 사용 통계에 반영되는 비율이 다를 수 있습니다.

6 주행 중 배터리 온도

차량 사용 기간 동안 주행 중 발생한 구동용(고전압) 배터리의 평균 온도가 '*' 밑에 표시합니다(권장 영역은 20-35 °C 사이입니다.).

- 주행시간에 따라 사용 통계에 반영되는 비율이 다를 수 있습니다.

연비 이력 확인하기

에너지 정보 화면에서 **연비 이력**을 선택하십시오.

- 주행 날짜별 연비 기록을 주행 거리와 함께 확인할 수 있습니다.



출발 시간 연동 설정하기

예상 출발 시간을 설정해 출발 시간에 맞춰 실내 온도를 조절할 수 있습니다.

알아두기

- 예약 공조 기능은 출발 시간과 연계되어 작동합니다.
- 예약 공조 기능은 연결된 충전기 또는 보조전 충전 중인 보조배터리의 전원을 직접 사용하므로, 차량의 온도를 조절해 쾌적함을 유지하고 차량 성능을 향상시킬 수 있습니다.

- 1 인포테인먼트 시스템 홈 화면에서 **Electric Vehicle > ⚙ (EV 충전 설정) > 출발 시간 연동 설정**을 선택하십시오.
- 2 원하는 출발 일정을 눌러 선택하십시오.

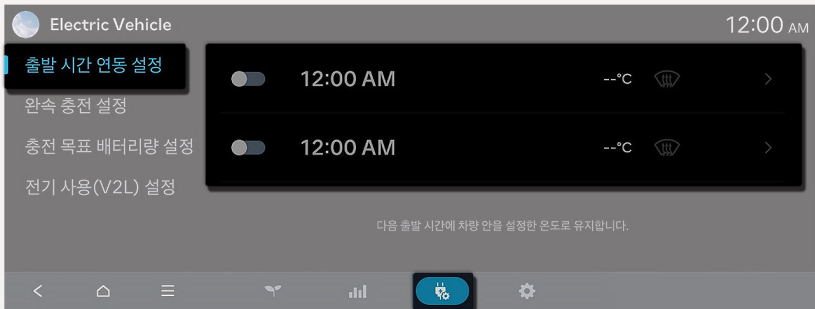

3 예정 출발 시간, 희망 온도 및 예약 공조 실행 요일을 설정하십시오.

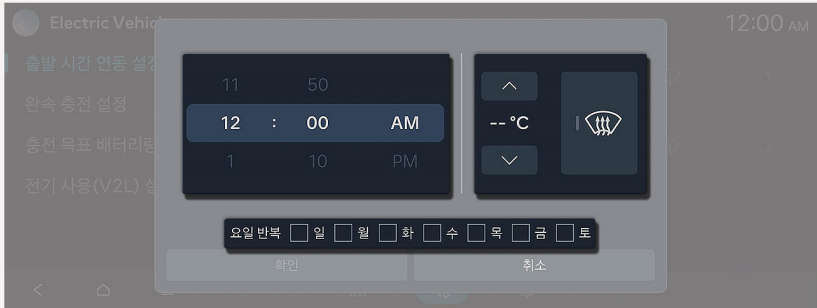

완속 충전 설정하기

인포테인먼트 시스템 홈 화면에서 **Electric Vehicle > % (EV 충전 설정) > 완속 충전 설정**을 선택한 후 완속 충전 시의 예약 충전 옵션 및 충전 전류를 설정하십시오.

예약 충전 설정하기

완속 충전 설정 화면에서 **예약 충전**을 눌러 기능을 켜십시오.

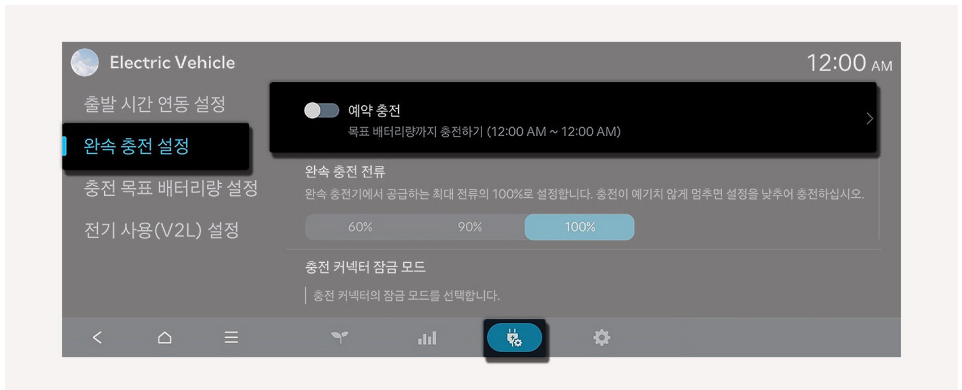

1 **예약 충전**을 선택하면 예약 충전 할인 시간 설정 화면이 표시됩니다.

2 충전 할인 시간 설정 후 충전 모드를 선택하고 **확인**을 누르십시오.

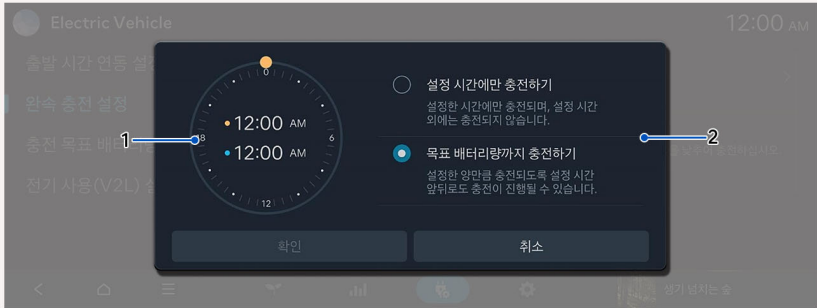

| 번호 | 설명 |
|----|--|
| 1 | <p>시계 화면에서 충전 할인 시간을 설정하십시오.</p> <ul style="list-style-type: none"> • 시작 시간: 전기 요금이 가장 저렴한 시간대에 설정한 충전 시작 시간 • 종료 시간: 전기 요금이 가장 저렴한 시간대에 설정한 충전 종료 시간 |
| 2 | <p>충전 모드:</p> <ul style="list-style-type: none"> • 설정 시간에만 충전하기: 설정한 시간대에 충전을 진행합니다. 설정 시간대에만 충전이 진행되므로 목표 배터리량까지 충전되지 않을 수 있습니다. • 목표 배터리량까지 충전하기: 설정한 목표 배터리량까지 충전을 진행합니다. 목표량까지 충전하기 위해 설정한 시간 외 시간대에도 충전이 진행될 수 있습니다. |

알아두기

목표 배터리량 설정에 대한 자세한 설명은 **충전 목표 배터리량 설정하기**를 참고하십시오.

충전 전류 설정하기

완속 충전 설정 화면에서 완속 충전기 사용 시의 충전 전류를 설정하십시오.

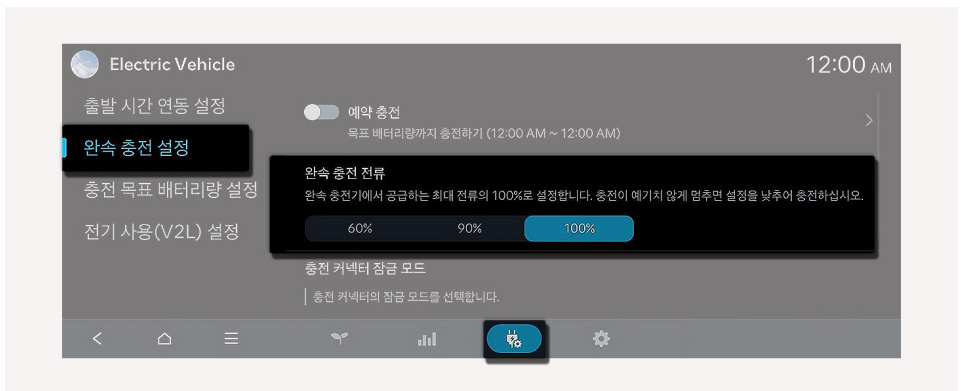

충전 목표 배터리량 설정하기

급속 충전 및 완속 충전 시의 목표 배터리량을 설정하고 고전압 배터리의 현재 충전량과 예상되는 주행 가능 거리, 그리고 급속 및 완속 충전 시 목표 배터리량에 도달하기까지의 소요 시간을 확인할 수 있습니다.

알아두기

- 주행 가능 거리는 주행 연비와 외기 온도를 기준으로 측정된 예상 거리입니다. 주행 패턴이 달라지면 주행 가능 거리가 달라질 수 있습니다.
- 주행 패턴 변화에 따라 동일 목표 배터리량을 설정한 경우에도 표시되는 예상 주행 가능 거리가 달라질 수 있습니다.

- 인포테인먼트 시스템 홈 화면에서 **Electric Vehicle > EV 충전 설정 > 충전 목표 배터리량 설정**을 선택하십시오.
- 급속 충전 목표 배터리량과 완속 충전 목표 배터리량을 각각 설정하십시오.
 - 50-100 % 사이에서 10 % 단위로 설정할 수 있습니다.
 - 목표 배터리량을 현재 배터리 충전량보다 낮게 설정하는 경우 충전이 진행되지 않습니다.

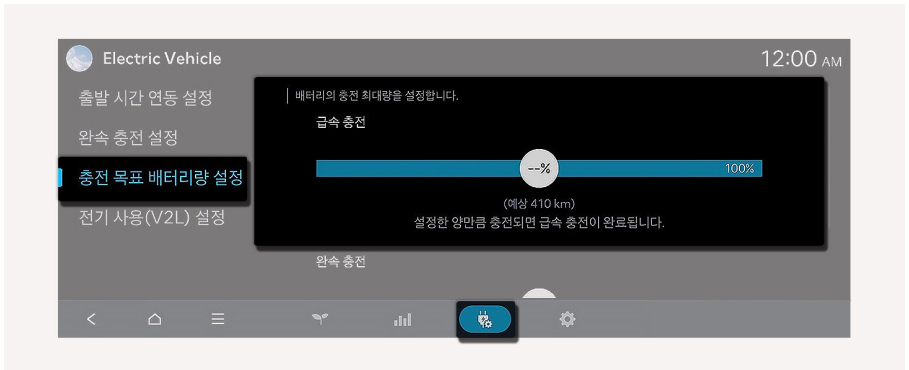

전기 사용(V2L)시 방전 제한량 설정하기

방전 제한량(%)을 설정하면 고전압 배터리로 가진 제품이나 전자 기기를 작동할 때 배터리가 방전되는 문제를 예방할 수 있습니다.

- 자세한 설명은 **전기 사용(V2L) 기능 활용하기**를 참고하십시오.

알아두기

전기 사용(Vehicle to Load, V2L)이란 차량 전원을 활용한 전기 제품 구동 기능을 의미합니다. 전기 사용 기능을 활용하면 캠핑 등 야외 활동 중 차량의 배터리에 충전된 전기를 이용해 가진 제품 및 전자 기기를 작동하거나 비상시에 다른 전기차를 충전할 수 있습니다.

- 인포테인먼트 시스템 홈 화면에서 **Electric Vehicle > EV 충전 설정 > 전기 사용(V2L) 설정**을 선택하십시오.
- 원하는 방전 제한량(%)을 설정하십시오.
 - 방전 제한량은 20 % 이상 80 % 이하로 설정할 수 있습니다.
 - 배터리 충전량이 설정된 방전 제한량에 도달하면 전기 사용(V2L) 기능이 자동으로 차단됩니다.

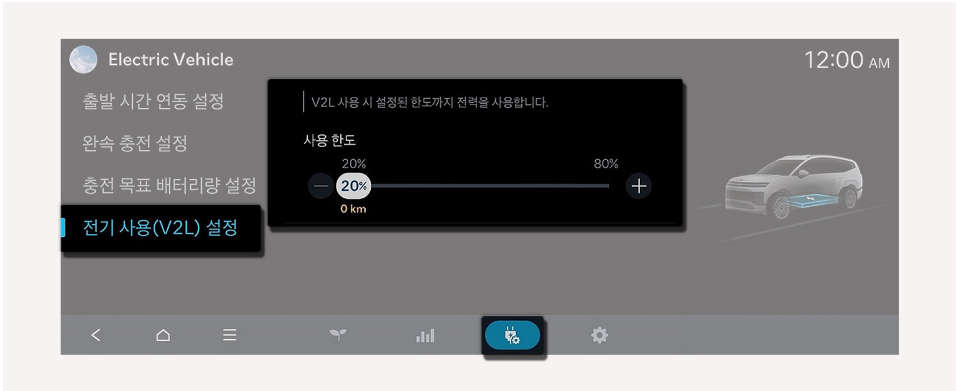

전기차(EV) 특화 기능 사용하기

EV 설정 화면에서 배터리 컨디셔닝 모드, 유틸리티 모드 등 전기차에 특화된 다양한 기능을 설정할 수 있습니다.

배터리 컨디셔닝 사용하기

고전압 배터리의 온도가 높거나 낮아 배터리의 충전 성능이 저하될 우려가 있는 경우, 배터리 컨디셔닝 기능을 수동으로 작동하거나 내비게이션 연동 기능을 활용하면 급속 충전 성능에 적합한 배터리 온도를 확보할 수 있습니다.

수동으로 작동하기

인포테인먼트 시스템 홈 화면에서 **Electric Vehicle > ⚙ (EV 설정) > 배터리 컨디셔닝 모드**를 선택한 후 **사용**을 누르십시오.

배터리 컨디셔닝 모드의 작동 상태는 인포테인먼트 시스템 화면에 표시되며, 인포테인먼트 시스템 화면에서 직접 켜거나 끌 수 있습니다.

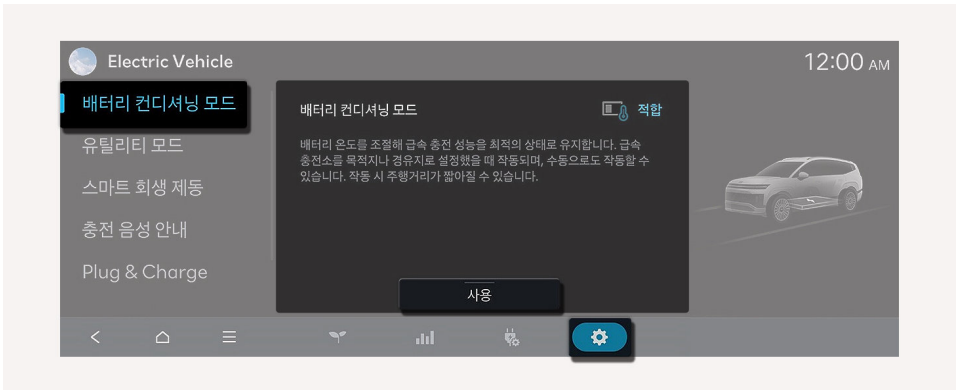

내비게이션 연동으로 작동하기

내비게이션에서 급속 또는 초급속 충전소를 목적지나 경유지로 설정하면 배터리 컨디셔닝 기능이 작동하여 도착 시간에 맞춰 배터리 온도를 조절함으로써 혹한기 또는 혹서기에도 상온 수준의 급속 충전 성능을 확보할 수 있습니다.

알아두기

배터리 컨디셔닝 기능을 사용할 때 다음 사항에 주의하십시오.

- 배터리 컨디셔닝 기능은 배터리 히터가 장착된 차량에서만 사용할 수 있습니다.
- 배터리 충전량이 적은 경우 주행 가능 거리 확보를 위해 배터리 컨디셔닝 기능이 작동하지 않을 수 있습니다. 또한, 배터리 온도가 이미 급속 충전에 적합한 경우 배터리 컨디셔닝 기능이 작동하지 않을 수 있습니다.
- 배터리 온도를 조절하기 위해 고전압 배터리 에너지를 사용하므로 주행 가능 거리가 짧아질 수 있으며, 배터리가 적합한 온도에 도달하기까지 다소 시간이 소요될 수 있습니다.
- 블루링크 서비스에 가입한 경우, 마이현대 앱을 이용해 주차 중 차량의 배터리 컨디셔닝 기능을 원격으로 제어할 수 있습니다. 원격 제어 시에는 배터리 온도가 적합 범위에 도달하거나 30분 작동한 후 배터리 컨디셔닝 기능이 종료됩니다.

유틸리티 모드 설정하기

유틸리티 모드를 설정하면 12 V 배터리 대신 고전압 배터리를 이용해 차량 내부의 시스템 장치를 사용할 수 있습니다.

알아두기

- 유틸리티 모드 사용 중에는 차량을 주행할 수 없으며, 'P'(주차) 이외의 위치로 변속할 수 없습니다.
- 유틸리티 모드 사용 중에는 차량 내부의 모든 전기 장치를 사용할 수 있습니다.
- 유틸리티 모드가 활성화되면 주차 브레이크가 자동으로 체결되며, 필요한 경우 EPB 스위치를 눌러 주차 브레이크를 해제할 수 있습니다.

1 유틸리티 모드의 작동 조건을 확인하십시오.

- 클러스터에 주행 가능 (READY) 표시등이 켜짐 또는 차량 'POWER ON' 상태인지 확인하십시오.
- 변속단이 'P'(주차) 위치에 있는지 확인하십시오.

2 인포테인먼트 시스템 홈 화면에서 **Electric Vehicle > ⚙️ (EV 설정) > 유틸리티 모드**를 선택한 후 **유틸리티 모드 활성화하기**를 눌러 기능을 켜십시오.

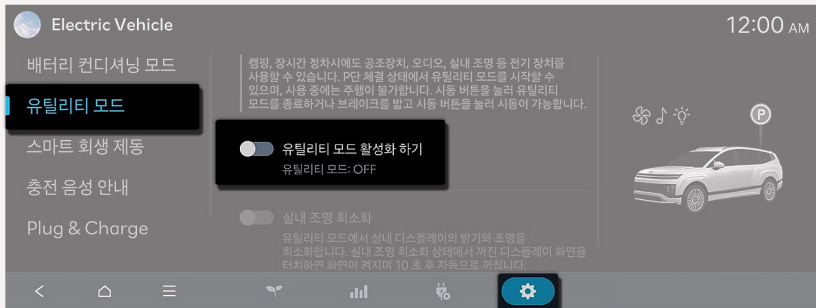

- READY 표시등이 꺼지고 **UTIL** 표시등이 켜지면서 주차 브레이크가 자동으로 체결됩니다.
- 유틸리티 모드를 해제하려면 차량의 시동을 끄십시오.
- 유틸리티 모드를 활성화한 후 차량 내부에서 전기 사용(V2L) 기능을 활용하려면 **차량 내부에서 전기 사용하기**를 참고하십시오.

알아두기

작동 조건(READY 켜짐, 변속기 위치 P)이 충족되어 있는데도 특별한 이유 없이 유틸리티 모드가 활성화되지 않는다면 주차 브레이크 작동 상태를 점검하십시오.

Plug & Charge(자동 과금 충전) 사용하기

급속 충전 시 **Plug & Charge**를 이용하면 자동 과금 기능을 통해 빠르고 편리하게 차량을 충전할 수 있습니다.

Plug & Charge 기능 설정하기

인포테인먼트 시스템 홈 화면에서 **Electric Vehicle > ⚙ (EV 설정) > Plug & Charge**를 선택한 후 **Plug & Charge**를 눌러 기능을 켜십시오.

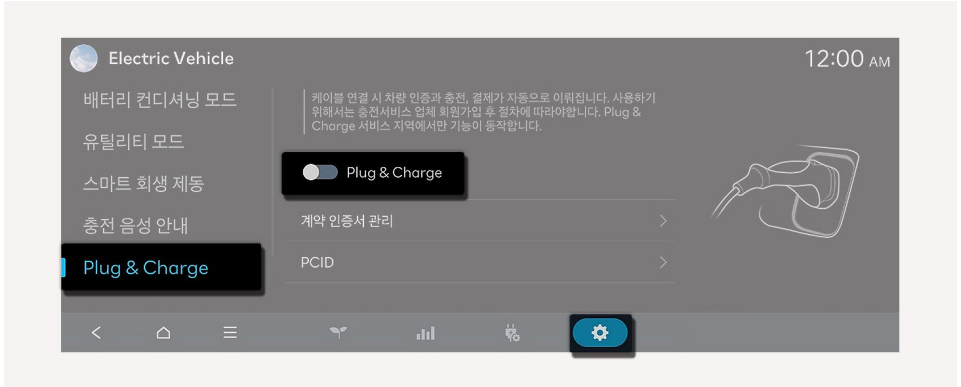

알아두기

계약을 체결하지 않은 경우, **Plug & Charge** 기능을 꺼 두는 것이 좋습니다. 계약 체결 없이 **Plug & Charge** 기능을 켜 두는 경우 충전 진행 중 문제가 발생할 수 있습니다.

Plug & Charge 기능 갱신하기

Plug & Charge 자동 과금 충전이 진행되지 않거나 충전 진행 중 실패하는 경우 계약 인증서의 만료 및 갱신 여부를 확인하십시오.

- 인증서가 만료되면 자동 과금 충전이 진행되지 않습니다.
- 인증서 상태가 확인될 때까지 **Plug & Charge** 기능을 끄고 외부 결제를 사용하십시오.
- 자동 과금 충전이 2회 이상 실패하는 경우, 세 번째 충전 시도부터 외부 결제 방식으로 강제 전환됩니다.

알아두기

외부 결제 충전 방식으로 강제 전환된 후 **Plug & Charge** 기능을 재설정하고, 자동 충전 과금 기능을 사용하려는 경우, 다음 중 한 가지 방법을 이용할 수 있습니다.

- **Plug & Charge** 충전을 실행하면 외부 결제 방식으로 1회 충전 진행 후 Plug & Charge 자동 과금 방식을 다시 사용할 수 있습니다.
- 충전 커넥터를 분리하고 충전 도어를 닫은 다음, 차량을 'READY' 상태로 두고 1분 이상 기다린 후 **Plug & Charge** 충전을 실행할 수 있습니다.
- **Plug & Charge** 기능을 지원하는 다른 충전기를 사용해 Plug & Charge 충전을 실행할 수 있습니다.

Plug & Charge 계약 인증서가 만료되거나 철회된 경우, 다음 지시를 따르십시오.

- 1 신규 계약을 체결해 인증서를 발급하거나 갱신하십시오.

- 충전 커넥터를 연결한 후 **Plug & Charge** 충전을 1회 시도하십시오.
 - 충전기에 인증서의 유효기간 및 철회 상태가 표시되며 충전에 실패합니다.
- 충전 커넥터를 분리한 후 다시 연결하고 **Plug & Charge** 충전을 다시 시도하십시오.
 - 신규 계약의 인증서가 설치되며 **Plug & Charge** 충전이 정상적으로 진행됩니다.

Plug & Charge 계약서 관리하기

Plug & Charge 충전 중 체결된 계약의 인증서가 설치되면 Plug & Charge 설정 화면의 **계약서 관리** 메뉴가 활성화됩니다. 계약 정보를 확인하고 관리하려면 다음 지시를 따르십시오.

- 인포테인먼트 시스템 홈 화면에서 **Electric Vehicle > ⚙ (EV 설정) > Plug & Charge**를 선택하고, **계약서 관리**를 누르십시오.
- 화면에 표시된 계약사 정보 및 만료 일시(년/월)를 확인하십시오.
 - 필요한 경우, **삭제**를 눌러 계약서를 삭제할 수 있습니다.

충전소 검색 기능 사용하기

충전소를 검색한 후 선택해 상세 정보를 확인할 수 있습니다.

알아두기

- 현대 블루링크에 가입하면 충전소별 실시간 사용 가능 충전기 정보가 표시됩니다.
- 차량 내 결제 앱의 '인카페이먼트' 기능을 사용하면 신용카드를 휴대하지 않고도 제휴 충전소나 주차장에서 간편하게 결제할 수 있습니다. 자세한 설정 방법은 인포테인먼트 시스템 웹 매뉴얼을 참고하십시오.

- 인포테인먼트 시스템 홈 화면에서 **Electric Vehicle > ≡ (메뉴) > 충전소 목록**을 선택한 후 충전소 검색 기능을 사용하십시오.

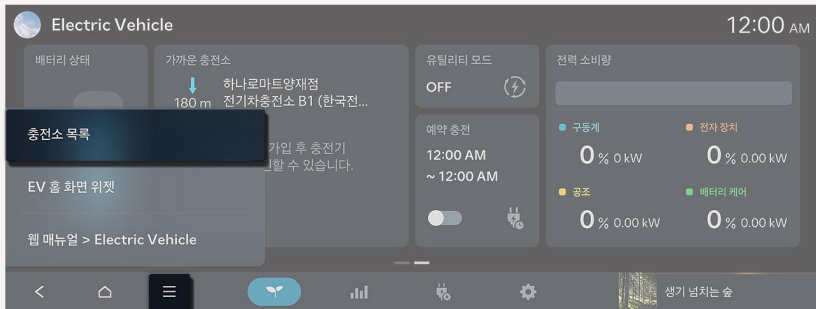

- 선택한 옵션에 해당하는 충전소들의 방향, 거리, 충전기 종류, 주소, 지도상 위치가 화면에 표시됩니다.

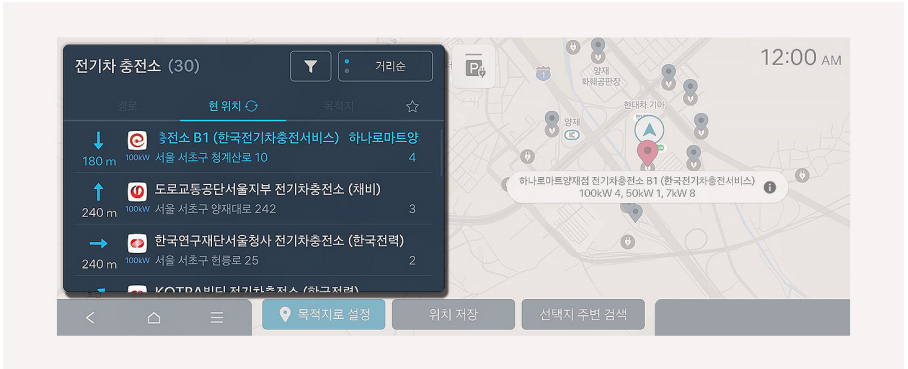

- 2 목록에 표시된 충전소를 눌러 상세 정보를 확인하십시오.

전기 사용(V2L) 기능 활용하기

전기 사용(Vehicle to Load, V2L) 기능을 활용해 차량의 고전압 배터리로 가전 제품이나 전자 기기를 작동할 수 있습니다.

전기 사용 기능 활용 시 안전을 위한 주의 사항

전기 사용(V2L) 기능을 사용하기 전에 안전을 위한 주의 사항을 주의 깊게 읽고 숙지하십시오. 지시를 따르지 않는 경우 감전, 화재 등의 사고로 인해 부상, 인명피해, 기기 고장 및 재산상의 손실이 발생할 수 있습니다.

전기 사용 시 주의 사항

경고

- V2L 커넥터나 차량 충전 인렛, 전원 플러그, 또는 케이블이 손상되었거나 이들 부품에서 부식이나 녹이 확인 되는 경우 전기 사용 기능을 사용하지 마십시오.
- V2L 커넥터, 차량의 충전 인렛, 그리고 전원 플러그를 젖은 손으로 만지지 마십시오.
- V2L 커넥터와 차량의 충전 인렛 연결 부위가 느슨해진 경우 전기 사용 기능을 사용하지 마십시오.
- 커넥터와 플러그를 연결하기 전에 물이나 먼지 등의 이물질이 없는지 확인하십시오. 이물질로 인해 감전 및 화재가 발생할 수 있습니다.
- V2L 커넥터 또는 차량의 충전 인렛 접점을 맨손으로 만지거나 금속 물체로 건드리지 마십시오.
- 실외에서 전기 제품 사용 시 방수 기능을 갖춘 제품을 사용하거나, 물이 닿지 않는 환경에서만 사용하십시오. 전기 제품, 멀티 탭, 연장 케이블 등에 빗물이나 습기가 침투하면 감전 사고가 발생하거나 차량 또는 기기가 손상될 수 있습니다.
- 번개가 칠 우려가 있는 경우에는 전기 사용 기능을 사용하지 마십시오.
- 차량 내부에서 전열 제품(전기 주전자, 토스터, 다리미 등)을 사용하지 마십시오. 화재 및 부상이 발생할 수 있습니다.

냉각팬 작동 관련 경고

경고



모터룸 내부의 냉각팬을 만지거나 냉각팬에 신체 일부를 가까이 하지 마십시오. 차량의 시동이 꺼져 있는 동안에도 배터리 온도 제어 등을 위해 냉각팬이 자동으로 작동할 수 있습니다.

V2L 커넥터 취급 및 사용에 대한 주의 사항

주의

- 화재, 감전 및 부상의 위험을 피하려면 V2L 커넥터를 임의로 개조하거나 분해하지 마십시오. 개조 및 분해로 인한 고장은 보증 대상에서 제외됩니다.
- 전원 플러그를 V2L 커넥터에 연결하거나 분리할 때, 또는 V2L 커넥터 커버를 열거나 닫을 때 손이나 신체 일부가 날카로운 부분에 긁히지 않도록 주의하십시오.
- 전기 사용을 마친 후에는 V2L 커넥터를 차량으로부터 분리하십시오.
- 차량 외부에서 전기 사용 시, 차량 내부의 전기 패널에 전기 제품이 연결되어 있을 경우, 차량 내부의 전원 패널에도 전원이 동시에 공급됩니다. 사용하지 않는 전기 제품은 전원 패널에서 분리하십시오.
- V2L 커넥터로 차량을 충전하지 마십시오. 커넥터의 전원선 등을 개조해 임의로 차량을 충전하는 경우 차량 손상이 발생할 수 있습니다.
- V2L 커넥터 케이블 위에 물건을 올려 두지 마십시오. 케이블 손상으로 인해 감전 및 화재가 발생할 수 있습니다.
- 강한 충격을 피하고 물기나 습기가 없는 건조한 장소에 청결한 상태로 보관하십시오.

전기/전자 제품 사용 시 주의 사항

주의

- 제품을 사용하기 전에 해당 제품과 함께 제공되는 사용설명서를 참고해 제품의 사용 방법 및 주의 사항을 확인하십시오.
- 국가의 안전 인증을 받은 전기 제품만 사용하십시오.
- 차량에서 공급할 수 있는 정격 용량 이내의 전기 제품만 사용하십시오. 단, 다음 제품은 차량의 정격 용량 이내인 경우에도 정상적으로 작동하지 않을 수 있습니다.
 - 초기 작동 시 높은 전력을 필요로 하는 전기 제품
 - 정확한 데이터를 처리해야 하는 측정 장치
 - 인버터 방식의 AC 전원엔 민감한 전기 제품
- 의료장비 등 지속적인 전원 공급을 필요로 하는 제품은 사용하지 마십시오. 차량의 상태에 따라 제품 사용 중 전원 공급이 중단될 수 있습니다.
- V2L 커넥터 내부 회로의 과열이 감지되면 전기 사용이 자동으로 차단됩니다. 전기 사용이 차단되는 경우 V2L 커넥터나 전원 플러그의 오염, 마모, 부식 및 손상 여부를 점검하십시오.
 - 일정 시간 후 V2L 커넥터 온도가 적정 수준까지 떨어지면 전기 제품을 다시 사용할 수 있습니다.
 - 특정 전기 제품 사용 시 과열이 반복되는 경우 해당 전기 제품의 사용을 중단하십시오.
- 연장 케이블 또는 멀티 탭을 두 개 이상 연결해 사용하지 마십시오. 또한, 연장 케이블 사용 시 케이블을 모두 풀어서 사용하십시오. 감겨 있는 케이블의 발열로 인해 화재가 발생할 수 있습니다.
- 가전 제품을 전선에 매달아 사용하지 마십시오.
- 케이블의 피복이 손상되었거나 손상의 징후가 있다면 해당 제품을 사용하지 마십시오.
- 전원 연결 시 플러그를 눌러 끝까지 삽입하십시오.
- 규격에 맞는 접지형 플러그만 사용하십시오. 손상된 플러그나 규격에 맞지 않는 플러그를 사용하지 마십시오.

차량 외부에서 전기 사용하기

차량의 충전 인렛에 V2L 커넥터를 연결한 후 전자 제품에 전원을 공급하십시오.

- 기능을 사용하기 전에 **전기 사용 기능 활용 시 안전을 위한 주의 사항**에 수록된 안전정보와 주의 사항을 읽고 지시를 따르십시오.

- 1 V2L 커넥터의 콘센트 덮개를 여십시오.

- 2 연결하려는 제품의 플러그를 커넥터의 콘센트에 연결한 후 덮개를 닫으십시오.

경고

제품의 플러그 형상에 따라 V2L 커넥터의 콘센트 덮개가 완전히 닫히지 않을 수 있습니다. 콘센트 덮개가 닫히지 않는 경우 비 또는 눈이 오는 날에는 V2L 커넥터를 사용하지 마십시오. 화재, 감전 및 부상의 위험이 있습니다.

- 3 열림 스위치를 누른 상태로 커넥터의 연결 단자 보호 캡을 여십시오.
- 4 충전 도어를 열고 V2L 커넥터를 차량의 충전 인렛에 연결하십시오.
 - 충전 도어를 연 후 60초 이내에 V2L 커넥터를 충전 인렛에 연결하십시오.
 - 클러스터 또는 인포테인먼트 시스템 화면에 배터리 사용 한도까지의 V2L 사용 가능 시간과 사용 한도 도 달 시점의 주행 가능 거리가 표시됩니다.
- 5 V2L 커넥터의 전원 스위치를 누르십시오.
 - 전원이 공급되고 V2L 커넥터의 상태 표시등이 켜집니다.

알아두기

- 차량의 충전 인렛에 V2L 커넥터를 연결하면 도난 방지를 위해 모든 도어와 커넥터가 자동으로 잠기므로 커넥터를 분리할 수 없습니다. V2L 커넥터를 분리하려면 도어 잠금을 해제한 후 열림 스위치를 누른 상태로 커넥터를 당기십시오.
- 전기를 사용하기 전 **완속 충전 설정하기**를 참고해 예약 공조 설정을 해제하십시오. 예약 공조 작동 설정에 따라 전기 사용 기능이 차단될 수 있습니다.
- 전기 사용 설정을 확인하고 변경하려면 **전기 사용(V2L)시 방전 제한량 설정하기**를 참고하십시오.
- 정격 용량을 초과하는 전기 제품을 연결하면 클러스터에 경고문이 표시되며 전원 공급이 즉시 중단됩니다.

차량 내부에서 전기 사용하기

차량 내부의 전원 패널에 가전 기기 또는 전자 기기를 연결해 사용할 수 있습니다.

경고

차량 내부에서 전열 전기 제품(전기 주전자, 토스터, 다리미 등)을 사용하지 마십시오. 화재 및 부상이 발생할 수 있습니다.

- 1 차량을 'POWER ON' 또는 유틸리티 모드 활성화 상태로 설정하십시오.
 - 유틸리티 모드에 대한 자세한 설명은 **유틸리티 모드 설정하기**를 참고하십시오.
- 2 차량 내부 전원 패널은 화물칸 우측 하단에 있습니다.

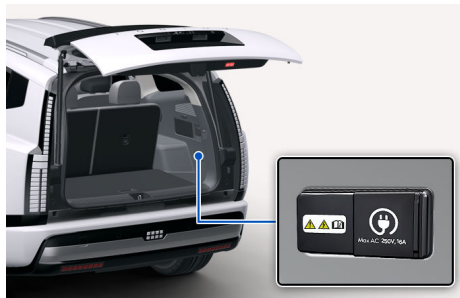

- 3 전원 패널 커버를 왼쪽으로 밀어서 열고 전원 소켓에 전자 기기의 전원 플러그를 연결하십시오.

- 표시등을 통해 전원 공급 상태를 확인할 수 있습니다.



- 클러스터 또는 인포테인먼트 시스템 화면에 현재 V2L 사용 정보, 배터리 사용 한도까지 V2L 사용 가능 시간, 그리고 사용 한도 시점에서 주행 가능 거리가 표시됩니다.

| 표시등 | 설명 |
|-----|-----------------------------|
| 파란색 | 사용 대기 상태 |
| 빨간색 | 전원 플러그가 연결되어 있으나 전력 사용 중 아님 |
| 초록색 | 전원 플러그가 연결되어 정상적으로 전력 사용 중 |

알아두기

- 전기 사용 중 시동을 끄면 전기 사용이 중단됩니다.
- 실내에서 전기 사용 중 충전 도어를 열거나 V2L 커넥터를 차량의 충전 인렛에 연결하면 차량 내부의 전기 사용이 자동으로 중단됩니다.
- 차량 내부와 외부에서 동시에 전기를 사용하려면 V2L 커넥터를 충전 인렛에 연결한 후 실내에서 전기를 사용하십시오.
- 고전압 배터리 충전량이 설정한 방전 제한량(%)에 도달하면 전기 사용이 중지되며 클러스터에 경고문이 표시됩니다. 전기 사용을 계속하려면 방전 제한량을 현재 배터리 충전량보다 낮게 설정하십시오.
 - 방전 제한량에 대한 자세한 설명은 **전기 사용(V2L) 기능 활용하기**를 참고하십시오.
 - 경고문에 대한 자세한 설명은 **경고등 및 표시등 확인하기**를 참고하십시오.

전기 사용(V2L) 관련 문제 해결하기

전기 사용 중 문제가 발생하면 전기 사용이 중단되며 클러스터 표시창에 메시지가 표시됩니다.

| 메시지 | 원인 | 조치 방법 |
|-----------------------------------|--|---|
| 배터리 사용 설정 한도에 도달하여 V2L 기능을 종료합니다. | 배터리 충전량이 사용자가 설정한 방전 제한량(%)에 도달해 전기 사용이 중지됨 | 방전 제한량을 현재 배터리 충전량(%)보다 낮게 설정하십시오. (전기 사용(V2L)시 방전 제한량 설정하기 참고) |
| 사용 전력 초과로 V2L 기능이 중지됩니다. | 차량의 최대 전력 공급 용량을 초과하는 전기 제품이 연결됨 | 전기 제품의 총 소비 전력을 확인한 후 차량의 최대 전력 공급 용량 이내의 제품으로 교체하십시오. |
| V2L 작동 조건이 아닙니다. | 다음과 같은 원인으로 전기 사용이 중단되었습니다. <ul style="list-style-type: none"> • V2L 커넥터 스위치 꺼짐 | V2L 커넥터와 실내 전원 패널의 작동 상태와 차량 충전 도어 개폐 상태를 확인하십시오. |

| 메시지 | 원인 | 조치 방법 |
|-----|---|-------|
| | <ul style="list-style-type: none"> • V2L 커넥터 과열 • V2L 실내 전원 패널 사용 중 차량 충전 도어 열림 | |

전기차 주행하기

전기차의 시동, 제동, 변속 등 주행을 위해 필수적으로 알아야 할 차량 내부 장치의 사용법을 확인하십시오.

시동 걸고 끄기

주의

- 안전한 주행을 위해 차량에 탑승한 후에는 항상 안전벨트를 착용하십시오.
- 시동을 걸기 전에 주차 브레이크가 체결되어 있는지 확인하십시오.

시동 걸기

- 1 스마트 키 또는 등록된 디지털 키를 휴대하고 운전석에 앉으십시오.
- 2 브레이크 페달을 밟은 상태로 차량의 시동 버튼을 누르십시오.
 - 클러스터에 주행 가능(READY) 표시등이 켜집니다.

알아두기

주행 가능(READY) 표시등이 표시된 상태에서 브레이크 페달을 밟고 'D'(주행) 또는 'R'(후진)로 변속한 후 주차 브레이크를 해제하고 브레이크 페달을 놓으면 차량이 전방 또는 후방으로 움직이기 시작합니다. 이 때 가속 페달을 서서히 밟아 주행을 시작하고 브레이크 페달을 밟아 감속하거나 정지할 수 있습니다.

시동 끄기

- 1 브레이크 페달을 밟아 차량을 완전히 정차하십시오.
- 2 브레이크 페달을 밟은 상태에서 주차 브레이크를 체결하고 변속기의 P 버튼을 눌러 'P'(주차)로 변속하십시오.
- 3 시동 버튼을 누르십시오.
 - 클러스터의 주행 가능(READY) 표시등이 꺼집니다.

알아두기

시동 켜짐/꺼짐 상태 이외에 다른 차량 상태도 있습니다. 다음 기능을 적절하게 활용하십시오.

- **POWER ON(차량 전원)**: 차량 전원이 켜져 클러스터를 확인하고 차량 내 모든 전기 장치를 사용할 수 있습니다. 'OFF' 상태에서 브레이크 페달을 밟지 않고 시동 버튼을 누르면 켜집니다.

가상 엔진 사운드 시스템 알아보기

전기차는 내연 기관(엔진)을 사용하지 않으므로 주행 중 엔진 소음이 발생하지 않습니다. 가상 엔진 사운드 시스템은 차량 주행 시 보행자가 차량의 접근을 인지할 수 있도록 가상의 전자음을 발생시킵니다.

- 가상 엔진 사운드 시스템은 시동이 걸린 상태(READY 켜짐)에서 'P'(주차) 이외의 위치로 변속하는 경우 작동합니다.
- 차량이 후진할 때는 가상 엔진 사운드 외에 별도의 경고음이 발생합니다.

주의

- 차량 주행 시 엔진 소음이 없다는 점에 유의하십시오.
- 운전 중 주위 상황에 대해 항상 주의하십시오.
- 주차 후 또는 신호 대기 중 정차한 차량을 출발하기 전에 차량 주변에 어린이나 장애물이 있는지 충분히 확인하십시오.
- 후진하기 전에 후방을 육안으로 확인하십시오. 후진 시 보행자가 차량 소리를 인식하지 못할 수 있습니다.

전기차 주행 정보 확인하기

전기차 주행 중 차량의 클러스터에는 주행 가능 거리, 실시간 에너지 현황, 배터리 충전량, 경고 메시지 등 전기차의 주행과 관련된 주요 정보가 사용자 인터페이스 및 표시등을 통해 표시됩니다.

주행 가능 거리

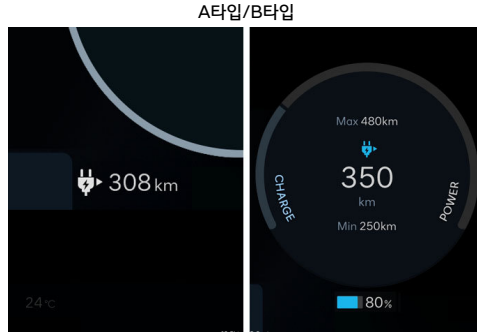

이 그림은 클러스터 테마 설정에 따라 이미지가 다를 수 있습니다.

주행 가능 거리는 현재 배터리 충전량으로 주행할 수 있는 거리를 의미하며, 전기차 주행 중 클러스터에 표시됩니다.

- 주행 가능 거리는 운전 방식, 전기 부하 사용량, 사용 환경, 고전압 배터리 에너지 등 다양한 요소들을 종합적으로 반영하므로 공인 인증 수치보다 증가하거나 감소할 수 있습니다.

주행 가능 거리에 영향을 미치는 요소

- **운전 방식:** 주행 속도와 가속 또는 감속 성향을 의미하며, 주행 속도가 높거나 가속 또는 감속이 빈번할수록 주행 가능 거리가 감소합니다.
- **전기 부하 사용:** 에어컨, 히터, 램프 등의 부가적인 전력 사용을 의미하며, 사용량이 증가할수록 주행 가능 거리가 감소합니다.
- **사용 환경:** 날씨, 온도, 지형을 의미하며, 눈, 비가 내리거나 강한 바람이 불 때, 또는 기온이 낮을 때 주행하면 주행 가능 거리가 감소합니다. 오르막길 또는 미끄럽거나 거친 노면을 주행하는 경우에도 주행 가능 거리가 감소합니다.
- **고전압 배터리 에너지:** SOC(충전량)에 비례하지만 배터리 온도 및 SOH(배터리 건강 상태) 등에 따라 달라질 수 있습니다.

100% 충전 시 주행 가능 거리의 변화

- 운전 방식이나 사용 환경에 의한 학습으로 주행 가능 거리가 짧아진 경우에는 **전기차 주행 정보 확인하기**의 '주행 가능 거리 향상을 위한 팁'에 따라 지속적으로 주행하면 주행 가능 거리를 다시 늘릴 수 있습니다.
- 당사 직영 하이테크센터나 블루핸즈에서 학습 데이터를 초기화하면 클러스터 하단에 표시된 주행 가능 거리가 길어질 수 있으나, 실제 주행 가능 거리가 증가하지는 않습니다.
- 차량이 운전자의 운전 습관을 학습하는 동안에는 표시된 주행 가능 거리가 정확하지 않을 수 있습니다.
- 겨울철 고전압 배터리 온도가 낮아지면 주행 가능 거리가 감소합니다. 저온 환경에서의 주행 거리 감소는 영구적인 변화가 아니며, 온도가 상승하면 주행 가능 거리가 다시 증가합니다.
- 전기 부하 사용을 줄이면 주행 가능 거리가 증가합니다.
- 차량 사용 기간에 따라 고전압 배터리의 자연 열화가 발생하며, 이에 따라 주행 가능 거리가 감소합니다.

주행 경로를 설정하는 경우

목적지까지 주행 경로를 설정하는 경우, 기존에 학습된 주행 연비 대신 경로 정보를 반영해 연비를 예측하므로 표시된 주행 가능 거리가 달라질 수 있습니다.

알아두기

실제 주행 가능 거리는 교통 상황이나 주행 속도 등에 따라 달라질 수 있습니다.

주행 가능 거리 향상을 위한 팁

다음 안내에 따라 차량을 주행하면 주행 가능 거리를 늘릴 수 있습니다.

- 연비 개선과 주행 거리 향상을 위해 과속을 피하십시오. 차량의 주행 속도가 높아지면 공기 저항이 급격하게 증가합니다.
- 급가속 및 급감속을 피하고 가속 페달을 일정하게 유지해 경제 속도로 주행하십시오. 급가속 시에는 구동에 소비되는 에너지가 증가하며, 급감속 시에는 회생 제동 기능이 제한됩니다.
- 냉난방 작동 시 고전압 배터리 전력을 사용하므로, 히터나 에어컨을 과도하게 사용하면 전력 소모 증가로 주행 가능 거리가 짧아질 수 있습니다. 냉난방 온도를 22 °C AUTO로 설정하면 주행 중 에너지 사용과 냉난방을 균형 있게 사용할 수 있습니다.
- 냉난방이 필요하지 않을 때는 히터 및 에어컨을 끄고 주행하십시오. 겨울철 주행 시 난방을 줄이고 열선 시트를 사용하면 주행 거리 향상에 큰 도움이 됩니다.
- 히터 및 에어컨 시스템을 사용할 때 '내기 순환 모드'를 선택하면 외기의 가열 또는 냉각에 사용되는 에너지를 절약할 수 있습니다.
- 창문을 닫고 주행하십시오. 주행 중 창문을 열면 공기 저항이 증가하며, 히터 또는 에어컨 사용량도 늘어나게 됩니다.
- 운전자 혼자 탑승했을 때 히터 및 에어컨 시스템을 이용하려는 경우, 운전석 개별 공조(DRIVER ONLY) 기능을 사용하십시오.
- 전기차 전용 타이어를 사용하고 지정된 타이어 공기압을 유지하십시오.
- 주행 중 불필요한 전기 장치를 사용하지 마십시오.
- 불필요한 짐을 싣고 주행하지 마십시오.
- 공기 저항을 증가시키는 부품을 차량에 부착하지 마십시오.

주행 가능 거리가 부족한 경우

- 배터리 경고등이 켜지면 즉시 가까운 충전소에서 차량을 충전하십시오.
- 전기차 주행 정보 확인하기의 '주행 가능 거리 향상을 위한 팁'에 따라 에너지를 절약하십시오.
- 배터리 충전량이 0%가 되는 경우 무리하게 차량을 주행하지 말고, 안전한 곳에 정차한 후 구조를 요청하십시오.

실시간 에너지 현황 확인하기(CHARGE/POWER 게이지)

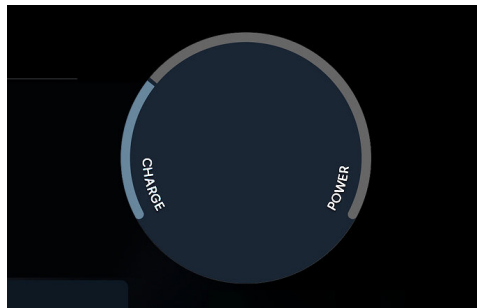

이 그림은 클러스터 테마 설정에 따라 이미지가 다를 수 있습니다.

CHARGE/POWER 게이지는 회생 제동 기능이 생산하는 전기 에너지와 모터 소비 전력의 충전 및 방전 상태를 표시합니다.

- **CHARGE:** 브레이크 페달을 밟거나 타력 주행하여 차량을 감속시킬 때 회생 제동을 통한 배터리의 충전 상태를 표시합니다. 충전량이 많을수록 표시기가 반시계방향으로 이동합니다.
- **POWER:** 가속 페달을 밟아 차량을 가속시킬 때 모터가 소비하는 전력을 표시합니다. 소비전력이 높을수록 표시기가 시계방향으로 이동합니다.

배터리 충전량 확인하기



CHARGE/POWER 게이지 하단의 배터리 충전량 표시기는 고전압 배터리의 충전 상태를 백분율로 표시합니다.

- 숫자가 낮을수록 충전이 필요한 상태이며, 100 %는 완전 충전 상태를 표시합니다.
- 고전압 배터리 충전량이 일정량(20 %) 이하가 되면 고전압 배터리 충전량() 경고등이 표시됩니다.
- 배터리 경고등이 표시되면 차량을 충전하십시오.

알아두기

- 주변의 충전소 위치를 검색하려면 **충전소 검색 기능 사용하기**를 참고하십시오.
- 고속도로나 자동차 전용 도로를 주행하기 전에 고전압 배터리의 충전량이 충분한지 확인하십시오.
- 경고등이 켜진 후에는 도로의 경사도나 기온 등 주행 환경에 따라 차량의 주행이 원활하지 않을 수 있으므로, 즉시 가까운 충전소에서 차량을 충전하십시오.

전기차 사고, 화재 발생 시 조치 방법

전기차를 주행하는 중 사고가 발생한 경우 다음과 같이 조치하십시오.

- 비상 경고등을 켜고 안전한 장소로 이동하여 정차한 후 차량의 시동을 끄고 대피하십시오.
- 다른 사람들이 차량에 접근하지 않도록 조치하십시오.

경고

사고 발생 시 고전압 배터리가 파손되면 인체에 유해한 가스 및 전해액이 누출될 수 있습니다.

- 누출된 액체가 피부에 닿지 않도록 주의하십시오.
- 가연성 가스나 유독 가스의 누출이 의심되면 창문을 열어 환기한 후 즉시 안전한 장소로 대피하십시오.
- 누출된 액체가 눈에 들어가거나 피부에 닿은 경우 즉시 흐르는 물 또는 소금물로 접촉 부위를 씻은 후 의사의 진료를 받으십시오.

주차 브레이크(EPB)를 이용한 비상 제동이 필요한 경우

경고

주행 중 EPB 스위치를 작동하면 매우 위험한 상황이 발생할 수 있으므로 반드시 비상 시에만 사용하십시오.

알아두기

EPB는 Electronic Parking Brake의 약어입니다.

- 주행 중 브레이크 페달에 문제가 생길 경우 EPB 스위치를 당겨 비상 제동을 할 수 있습니다. 이 경우 스위치를 당기고 있는 동안만 작동되며, 스위치에서 손을 떼면 제동이 멈춥니다. 스위치를 지속해서 당겨 차량이 정지되면 주차 브레이크가 체결됩니다.
- 차량이 제동되는 동안 클러스터에 브레이크 경고등이 켜지고 경고음이 울립니다.
- 비상 제동 거리는 정상적인 제동 거리보다 길어질 수 있습니다.

주의

- EPB 스위치를 비정상적으로 작동하였을 경우(과도한 조작, 지속적 작동)에는 **EPB** 경고등이 켜질 수 있습니다. 시동을 끄고 잠시 대기 후 다시 시동을 걸면 경고등이 꺼지면서 정상적인 작동 상태로 들어갑니다. 계속해서 **EPB** 경고등이 켜지면 당사 직영 하이테크센터나 블루핸즈에서 점검을 받으십시오.
- EPB 스위치를 당겼을 때 브레이크 경고등이 켜지지 않거나 깜빡이면 주차 브레이크가 체결되지 않은 상태입니다. **EPB** 경고등이 켜진 상태에서 브레이크 경고등이 깜빡이는 경우 EPB 스위치를 한 번 눌렀다가 당긴 후 스위치를 원위치에서 다시 당겨보십시오. 계속해서 **EPB** 경고등이 켜지면 당사 직영 하이테크센터나 블루핸즈에서 점검을 받으십시오.
- 주차 브레이크로 비상 제동을 하고 난 후, 관련 장치에서 소음이 발생하거나 탄 냄새가 계속 날 경우, 시스템 손상될 수 있으니 당사 직영 하이테크센터나 블루핸즈에서 점검을 받으십시오.

알아두기

주차 브레이크에 대한 자세한 내용은 **제동 장치 사용하기**를 참고하십시오.

전기차에 화재가 발생한 경우

차량에 화재가 발생한 경우 안전한 장소로 대피하고 다른 사람들이 차량에 접근하지 않도록 조치하십시오.

- 소방서에 연락하여 전기차 화재가 발생했음을 알리고 소방서의 지시를 따르십시오.

주의

- 화재가 발생한 경우 신속하게 안전한 장소로 대피해 구조 인력이 도착할 때까지 대기하십시오.
- 차량 하부의 고전압 배터리에 화재가 발생한 경우, 화재를 완전히 진압하기 위해선 대량의 물을 긴 시간 동안 지속적으로 공급해야 합니다. 충분한 양의 물을 사용하지 않으면 진화가 어려우며, 선불리 차량에 접근하는 경우 감전 등 사고로 인한 인명피해가 발생할 수 있습니다.

비상 상황 시 도어 핸들이 도어 패널 안쪽으로 들어가 있는 경우

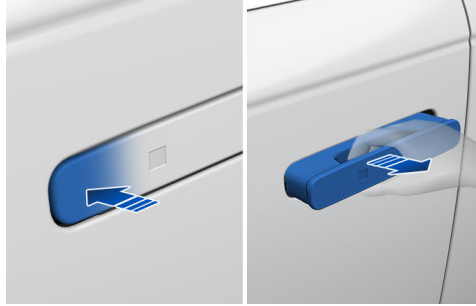

- 1 바깥쪽 도어 핸들의 앞부분(차량 전면 방향)을 누르십시오.
- 2 도어 핸들을 수동으로 돌출시킨 다음 핸들을 최대한 당겨 문을 여십시오.

전기차가 침수된 경우

경고

침수된 전기차에 접근하거나 신체를 접촉하지 마십시오. 고전압 배터리의 누전이나 단락으로 인해 감전, 화재 등의 사고가 발생할 수 있습니다.

전기차 주행 중 차량이 침수된 경우 다음과 같이 조치하십시오.

- 즉시 시동을 끈 후 키를 휴대하고 안전한 장소로 대피하십시오.
- 긴급출동 지원센터에 연락해 전기 자동차 침수가 발생했음을 알려십시오.

전기차의 견인이 필요한 경우

전기차를 견인해야 하는 경우 모든 바퀴를 들어올려 견인하십시오. 바퀴가 지면에 닿은 상태로 견인하는 경우 구동 부품이 손상될 수 있습니다.

주의

배터리에 화재가 발생한 차량을 견인하는 경우 소방차의 동행을 요청하십시오. 견인 중 2차 화재가 발생할 수 있습니다.

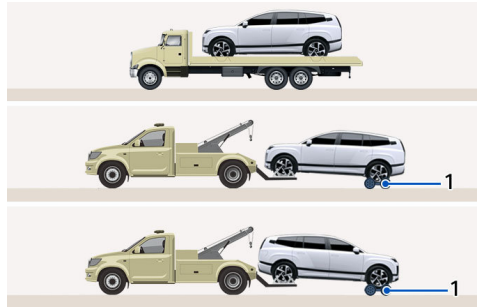

1. 돌리

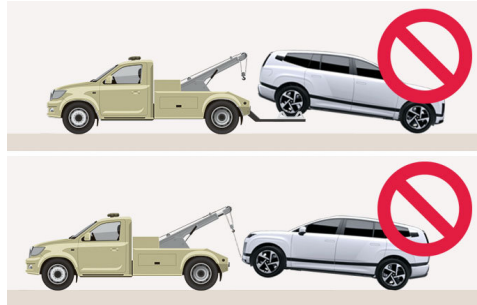

전기차 사고 관련 기타 주의 사항

⚠ 주의

- 전기 안전에 각별히 유의하십시오. 고전압 전원의 누전으로 인해 감전 사고가 발생할 수 있습니다.
- 차량 사고 등으로 차량을 수리, 도장 후 고온에서 열처리하는 경우 고전압 배터리의 성능이 저하될 수 있습니다. 고온 열처리가 필요한 경우 당사 직영 하이테크센터나 블루핸즈에 문의하십시오.
- 품질이나 성능이 부적합한 부품을 사용하거나 임의로 개조한 부품을 장착하지 마십시오. 차량의 전기 동력 시스템이 파손될 수 있습니다. 순정 부품은 품질과 성능을 당사가 보증하는 부품입니다.

1. 차량 살펴보기

이 장에서는 차량의 각부 명칭과 조작부 위치, 제원, 식별 정보를 설명합니다.

- 기능을 사용하기 전에 각 기능 설명과 함께 제공된 안전정보를 숙지하고 안전하게 기능을 사용하십시오.

알아두기

- 이 문서에 포함된 차량 및 부품 이미지는 예시를 위해 제공되는 것으로, 실제 차량 또는 부품과 다를 수 있습니다.
- 사용자 차량의 사양에 따라 설명에 포함된 일부 기능이 제공되지 않을 수 있습니다.

차량 외부

차량을 구성하는 각 부분의 명칭을 확인하십시오.

- 부품명 옆에 표시된 참고 페이지에서 상세 사용 정보를 확인할 수 있습니다.

전면

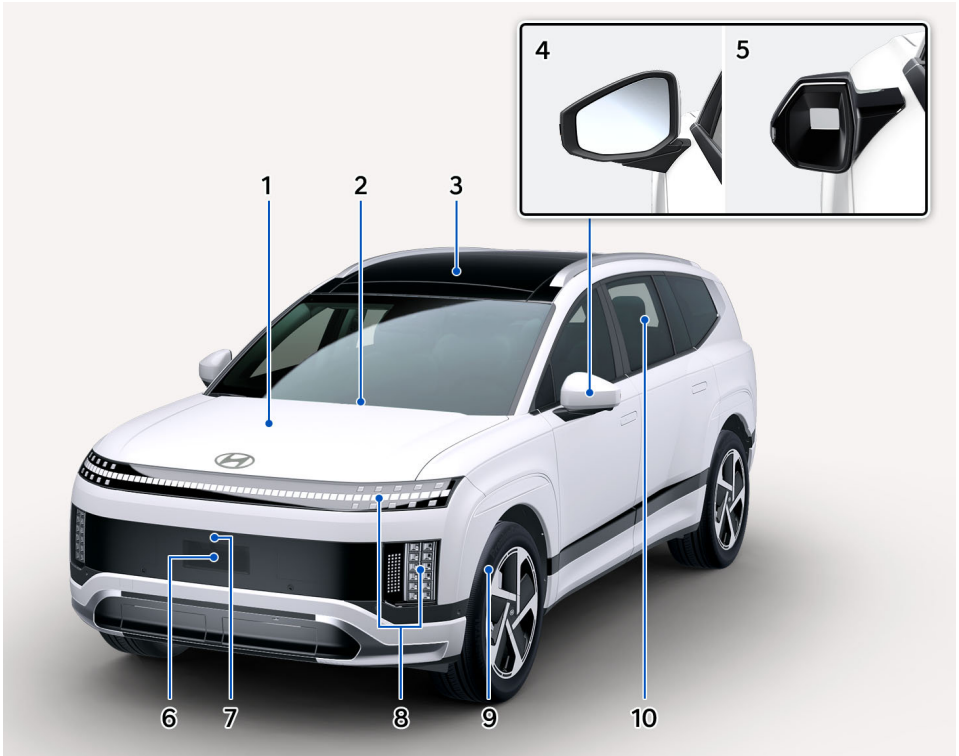

| | |
|------------------|----------|
| 1. 후드 | 250 |
| 2. 앞유리 와이퍼 | 308, 594 |
| 3. 파노라마 선루프..... | 245 |
| 4. 실외 미러..... | 229 |

| | |
|-------------------------|----------|
| 5. 디지털 실외 미러 (DSM)..... | 232 |
| 6. 전방 레이더..... | 550 |
| 7. 광각-전방 카메라..... | 550 |
| 8. 램프(앞)..... | 288, 615 |
| 9. 휠/타이어..... | 599 |
| 10.유리창..... | 241 |

후면

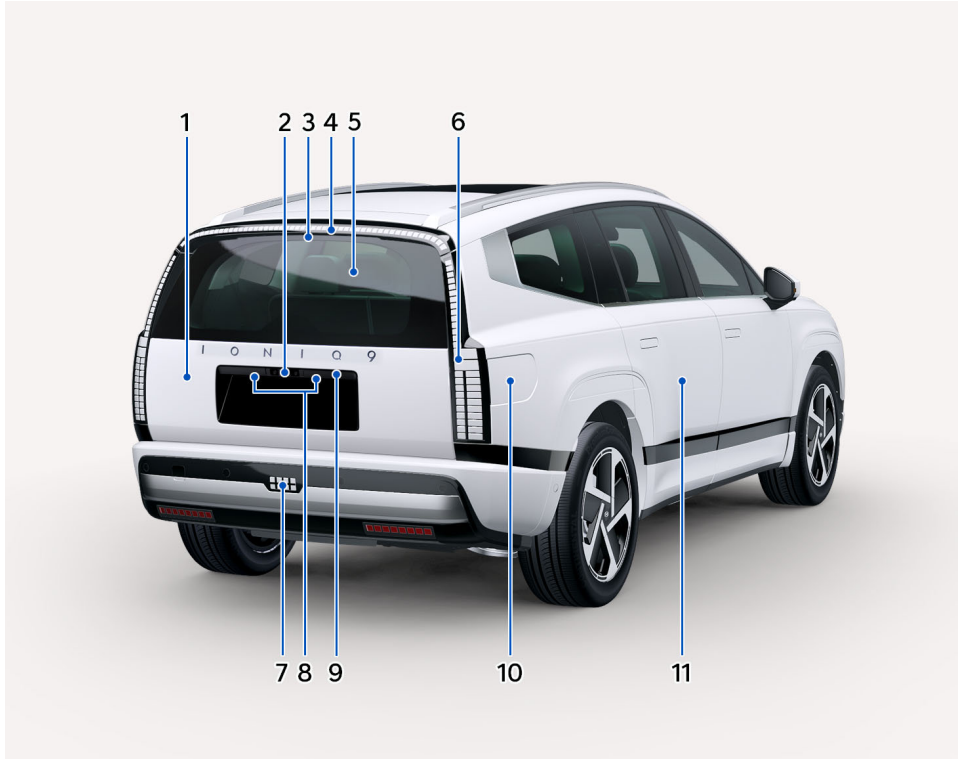

| | |
|---|--------------------|
| 1. 파워 테일게이트..... | 256 |
| 2. 빌트인 캠 후방 카메라/광각-후방 카메라/디지털 센터 미러(DCM) 카메라..... | 270, 505, 508, 225 |
| 3. 뒷유리 와이퍼..... | 310, 594 |
| 4. 보조제동등..... | 617 |
| 5. 히든 안테나 (글라스 안테나)..... | 354 |
| 6. 램프(뒤)..... | 288, 615 |
| 7. 후퇴등..... | 617 |
| 8. 번호판등..... | 617 |
| 9. 파워 테일게이트 열림/닫힘 버튼..... | 258 |
| 10.전동식 충전 도어..... | 266 |
| 11.도어..... | 201 |

차량 내부

차량 내부의 조작부 위치와 명칭을 확인하십시오.

- 부품명 옆에 표시된 참고 페이지에서 상세 사용 정보를 확인할 수 있습니다.

크래시 패드 및 중앙 콘솔

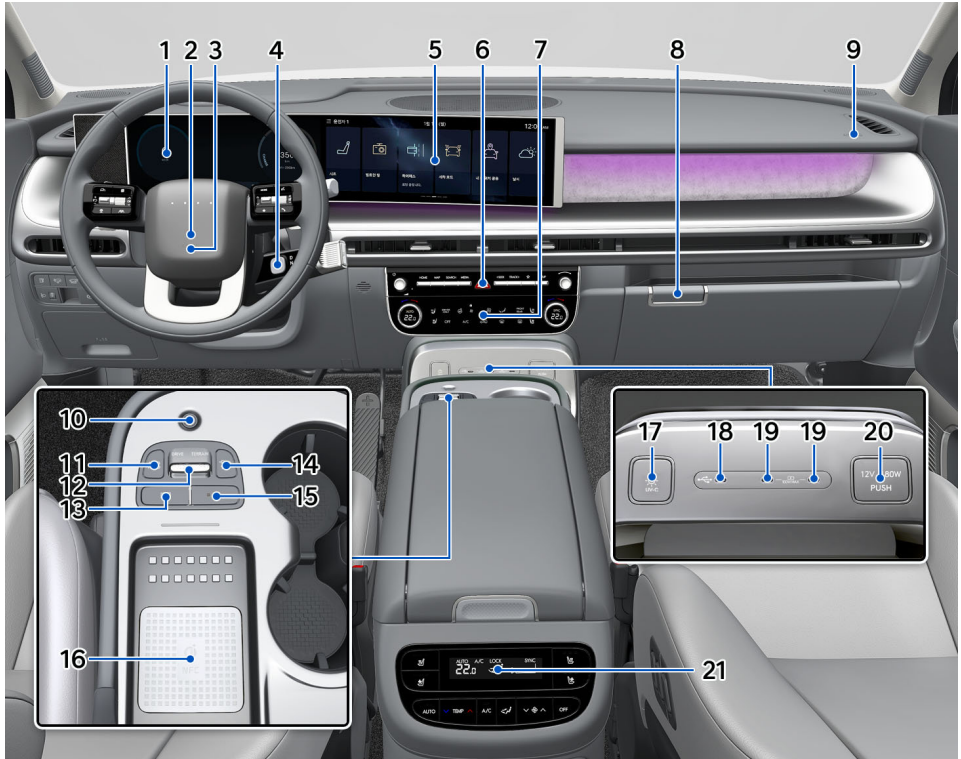

| | |
|----------------------------------|---------------|
| 1. 클러스터 | 155 |
| 2. 경음기 | 224 |
| 3. 운전석 에어백 | 132 |
| 4. 시동 버튼 | 359 |
| 5. 인포테인먼트 시스템 | 353 |
| 6. 비상등 | 555 |
| 7. 히터와 에어컨 | 313 |
| 8. 글로브 박스 | 335 |
| 9. 동승석 에어백 | 133 |
| 10. 지문인식 시스템 | 197 |
| 11. 자동 정차 기능(Auto Hold) 버튼 | 385 |
| 12. 험로 주행 모드, 통합 주행 모드 시스템 | 398, 404, 406 |
| 13. 주차/뷰 버튼 | 505 |
| 14. 경사로 저속 주행 (DBC) | 394 |

| | |
|-------------------------|----------|
| 15. 주차 안전 버튼 | 521, 526 |
| 16. 휴대폰 무선 충전 시스템 | 345 |
| 17. UV-C 살균 시스템 | 339 |
| 18. USB 단자..... | 356 |
| 19. 100W USB 충전 단자..... | 342 |
| 20. 다용도 소켓..... | 341 |
| 21. 뒷좌석 히터와 에어컨..... | 313 |

도어 조작 버튼 및 스티어링 휠 주변부

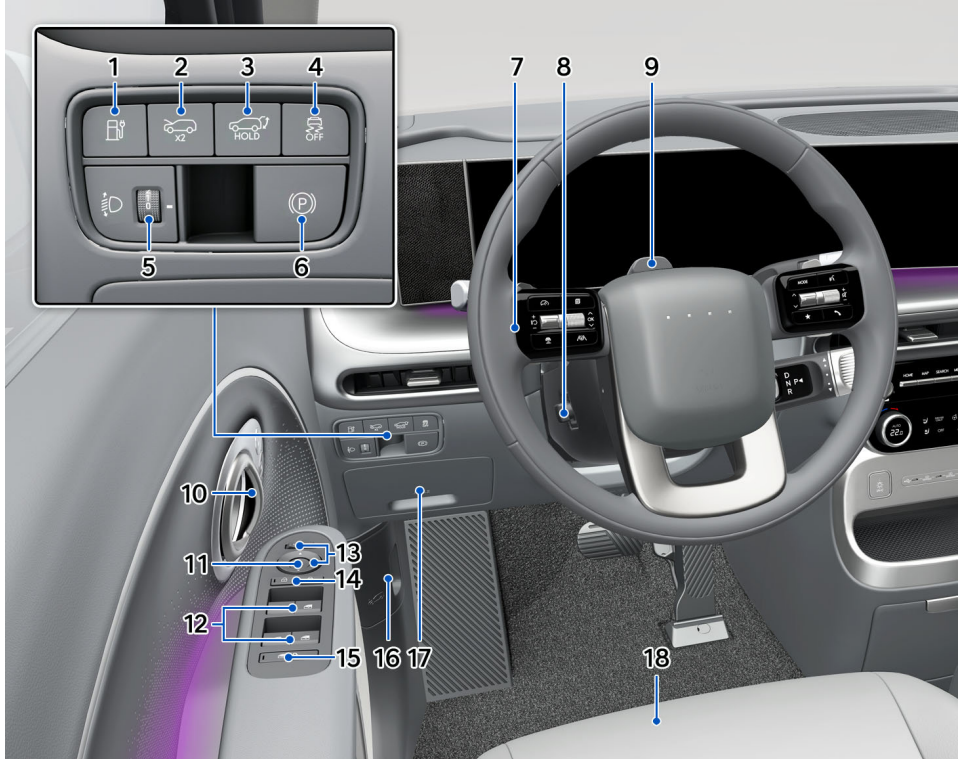

| | |
|-------------------------------|-----|
| 1. 충전 도어 열림/닫힘 버튼..... | 266 |
| 2. 후드 열림 버튼..... | 250 |
| 3. 파워 테일게이트 열림/닫힘 버튼..... | 256 |
| 4. 차체 자세 제어(ESC) OFF 버튼 | 389 |
| 5. 전조등 각도 조절 장치 | 292 |
| 6. 전자식 주차 브레이크(EPB) 스위치 | 383 |
| 7. 스티어링 휠 | 220 |
| 8. 스티어링 휠 위치 조절 | 220 |
| 9. 실내 카메라..... | 470 |
| 10. 도어 열림 레버(실내) | 205 |

| | |
|---------------------------------------|----------|
| 11.실외 미러 접이 버튼 | 229 |
| 12.유리창 열림/닫힘 스위치 | 241 |
| 13.실외 미러 조절 스위치 | 229 |
| 14.중앙 도어 잠금/잠금 해제 버튼 | 206 |
| 15.유리창 열림/닫힘 잠금 버튼, 전자식 차일드 락 버튼..... | 243, 209 |
| 16.비상시 후드 열림 레버 | 251 |
| 17.실내 퓨즈 | 605 |
| 18.시트 | 72 |

스티어링 휠 조작 버튼

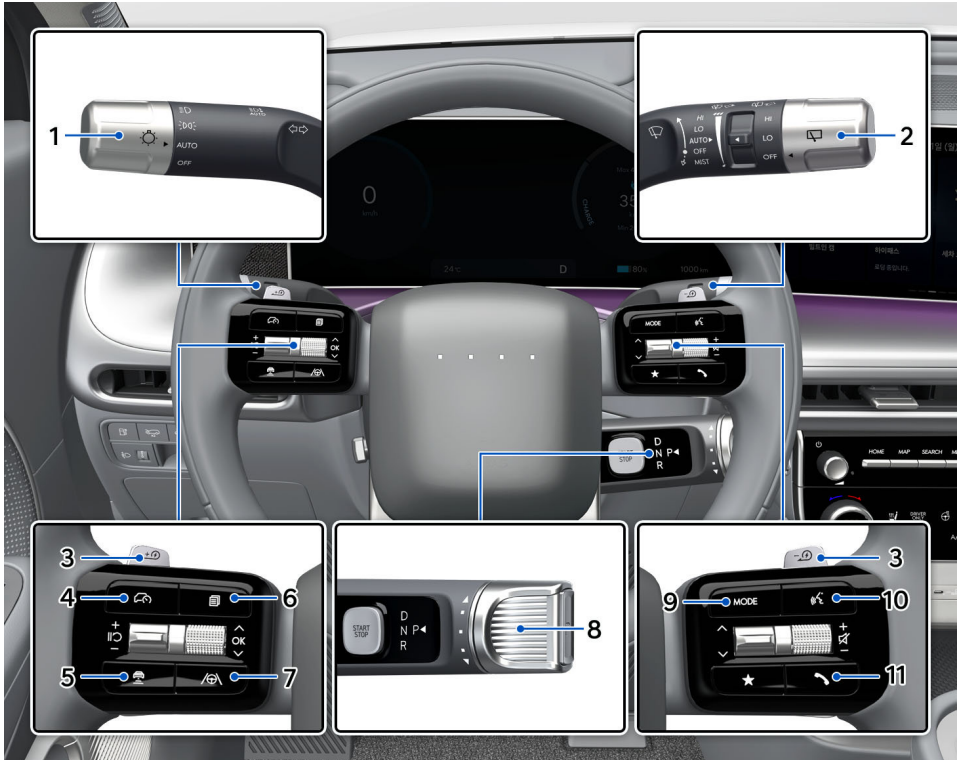

| | |
|---------------------------|----------|
| 1. 조명 스위치 | 288 |
| 2. 와이퍼/와셔 스위치 | 308 |
| 3. 회생 제동 레버 | 370, 374 |
| 4. 주행 보조 버튼 | 475, 495 |
| 5. 차간거리 버튼 | 477 |
| 6. 클러스터 메뉴 설정 버튼 | 177 |
| 7. 차로 주행 보조 버튼 | 443, 491 |
| 8. 감속기 (전자식 변속 다이얼) | 365 |
| 9. 오디오 리모컨 스위치 | 354 |

| | |
|------------------------|-----|
| 10. 음성 인식 버튼 | 357 |
| 11. 블루투스 핸즈프리 버튼 | 357 |

모터룸



모터룸 내부 부품에 대한 자세한 설명은 **모터룸의 명칭**을 참고하십시오.

차량 제원

치수

| 항목 | | | 치수 |
|----|----|------------|------------|
| 전장 | | | 5,060 mm |
| 전폭 | | | 1,980 mm |
| 전고 | | | 1,790 mm |
| 윤거 | 전륜 | 255/60 R19 | 1,702 mm |
| | | 285/45 R21 | 1,692 mm |
| | 후륜 | 255/60 R19 | 1,713.8 mm |
| | | 285/45 R21 | 1,703.8 mm |
| 축거 | | | 3,130 mm |

타이어 및 휠 규격

| 구분 | 형식 | 휠 | 추천 공기압 kPa (psi) | | | | 휠 너트 체결 토크 kgf·m |
|--------|------------|-----------|---|---------|---|---------|------------------|
| | | |  | |  | | |
| | | | 앞 | 뒤 | 앞 | 뒤 | |
| 장착 타이어 | 255/60 R19 | 8.0J X 19 | 270(39) | 275(40) | 270(39) | 275(40) | 18-20 |
| | 285/45 R21 | 9.0J X 21 | 260(38) | 270(39) | 260(38) | 270(39) | |

알아두기

타이어 응급처치 키트(TMK)를 제공하는 차량으로 예비 타이어는 별도로 제공되지 않습니다.

주의

- 각 도로의 규정 속도 이내로 주행하십시오.
- 해발 고도가 높을수록 대기 압력이 낮아집니다. 해발 고도가 높은 지역을 주행할 때에는 필요에 따라 공기압을 보충하십시오(해발 고도 1,000 m 증가 시 1.5 psi 추가).
- 공기 주입 시 타이어 측면에 표기된 최대 공기압을 초과하지 않도록 주의하십시오.

타이어 에너지 소비 효율 등급

| 타이어 제조사 | 규격 | 에너지 소비 효율 등급 | | 타이어 소음도*3 |
|----------|----------------|--------------|----------------|-----------|
| | | 회전 저항(RRC)*1 | 젖은 노면 제동력(G)*2 | |
| KUMHO | 255/60R19 113V | 1 | 2 | A |
| MICHELIN | 285/45R21 113V | 2 | 3 | AA |

*1: 타이어에 가해지는 하중에 대한 회전 저항의 비율. 1-4등급으로 구분되며, 1등급에 가까울수록 에너지 소비 효율이 높습니다.

*2: 기존 타이어 대비 해당 타이어의 젖은 노면 제동 성능 비율. 1-4등급으로 구분되며, 1등급에 가까울수록 젖은 노면 제동력이 우수합니다.

*3: 타이어 소음 허용기준 대비 해당 타이어의 소음도. AA등급과 A등급이 있으며 AA등급이 A등급 대비 소음도가 우수합니다.

알아두기

- 타이어 사이즈가 동일하더라도 에너지 소비 효율 등급 및 소음도 등급이 다를 수 있습니다.
- 일부 정보는 사전 통보 없이 변경될 수 있습니다. 최신 정보는 타이어 제조사 홈페이지에서 확인할 수 있습니다.

타이어 속도 등급

속도 등급은 타이어의 최대 안전 주행 속도를 의미하며, 타이어 측면에 타이어 규격과 함께 표기되어 있습니다. 자세한 설명은 **타이어 및 휠 규격**을 참고하십시오.

| 속도 등급 | 최대 속도 | 속도 등급 | 최대 속도 |
|-------|-------------------|-------|-------------------|
| S | 180 km/h(112 mph) | V | 240 km/h(149 mph) |
| T | 190 km/h(118 mph) | W | 270 km/h(168 mph) |
| H | 210 km/h(130 mph) | Y | 300 km/h(186 mph) |

에어컨 시스템

| 종류 | 용량 | 사양 |
|--------|-----------|----------|
| 에어컨 냉매 | 1300±25 g | R-1234yf |
| 냉동유 | 275±10 g | POE |

주의

에어컨 시스템의 유지보수 작업 시 지정된 냉매만 사용하십시오. 이외의 냉매를 사용하는 경우 냉방 성능이 저하되거나 관련 부품이 심각하게 손상될 수 있습니다.

조명등 규격

| 구분 | | | 형식 | 용량 |
|----|-----|-----|-----|----|
| 전방 | 전조등 | 하향등 | LED | - |

| 구분 | | 형식 | 용량 |
|-------------|------------------|--------|-----|
| | 상향등 | LED | - |
| | 방향지시등/차폭등/주간 주행등 | LED | - |
| | 측면 방향지시등 (실외 미러) | LED | - |
| | 충전 표시등 | LED | - |
| | 프렁크 | LED | - |
| | 후방 | 제동등 | LED |
| 후방 | 미등 | LED | - |
| | 방향지시등 | LED | - |
| | 후진등 | LED | - |
| | 번호판등 | LED | - |
| | 보조제동등 | LED | - |
| | 실내 | 앞좌석 램프 | LED |
| 뒷좌석 룸 램프 | | LED | - |
| 뒷좌석 퍼스널 램프 | | LED | - |
| 선바이저 램프 | | LED | - |
| 글로벌 박스 램프 | | LED | - |
| 무드 램프 | | LED | - |
| 화물칸 램프 | | LED | - |
| 테일게이트 비상 램프 | | LED | - |

LED(Light-Emitting Diode): 발광소자

오일, 브레이크액 및 냉각수 용량

| 구분 | | 사양 | 용량 | |
|--------|-----|----------------------|-------------|-------------|
| 배터리 | | 전기 배터리 | - | |
| 감속기 오일 | 2WD | HK ATF 6S SP4M -1 | 약 4.1-4.2 ℓ | |
| | 4WD | | 전륜 | 약 3.2-3.3 ℓ |
| | | | 후륜 | 약 4.1-4.2 ℓ |

| 구분 | | | | 사양 | 용량 |
|--------|-----|-----------------------|----------|--|-----------|
| 브레이크액 | | | | SAE J1704 DOT-4 LV, FMVSS 116 DOT-4, ISO4925 CLASS-6 | 필요 시 보충 |
| 모터 냉각수 | 성능형 | 4WD (160 kw + 160 kw) | 히트펌프 미적용 | 당사 직영 하이테크 센터나 블루핸즈 문의 | 약 19.95 ℓ |
| | | | 히트펌프 적용 | | 약 20.44 ℓ |
| | 항속형 | 2WD (160 kw) | 히트펌프 미적용 | | 약 19.51 ℓ |
| | | | 히트펌프 적용 | | 약 20.13 ℓ |
| | | 4WD (70 kw + 160 kw) | 히트펌프 미적용 | | 약 19.97 ℓ |
| | | | 히트펌프 적용 | | 약 20.46 ℓ |



주의

- 각 시스템의 원활한 작동과 수명을 위해 품질과 성능이 적합한 부품(감속기 오일 등)을 사용하십시오. 품질이나 성능이 부적합한 부품을 사용했을 때는 차량에 치명적인 손상을 줄 수 있습니다. 순정 부품은 품질과 성능을 당사가 보증하는 부품입니다.
- 점도 분류와 품질 등급을 동시에 만족하는 오일을 사용하십시오.
- 오일의 전체 용량으로, 참고를 위해 제공되는 값입니다. 오일을 교체하거나 보충할 때 오일 게이지를 확인한 후 'MAX' 선까지만 오일을 주입하고, 'MAX' 선 이상 주입하지 마십시오.

차량에 표시된 식별 정보

차대 번호(VIN)

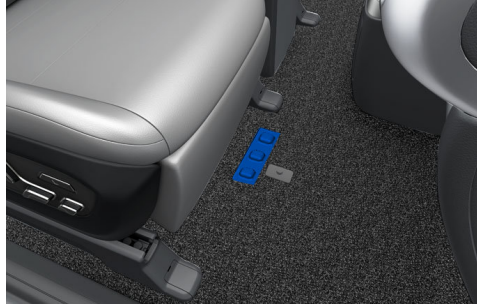

차대 번호(Vehicle Identification Number)는 차량의 등록, 이전 등 법적 절차에 필요한 고유 번호입니다. 동승석 시트 아래 바닥에 있는 커버를 열면 차대 번호를 확인할 수 있습니다.

- 차체에 새겨진 차대 번호는 차량 등록증의 차대 번호와 일치해야 합니다.

자기 인증 라벨



자기 인증 라벨은 해당 차량이 대한민국 자동차 관리 법령에 따라 제작되었음을 나타냅니다.

타이어 공기압



운전석 도어를 연 후 센터 필러에 부착된 라벨에서 차량의 권장 타이어 공기압 정보를 확인할 수 있습니다.

구동 모터 번호

전륜(사양 적용 시)

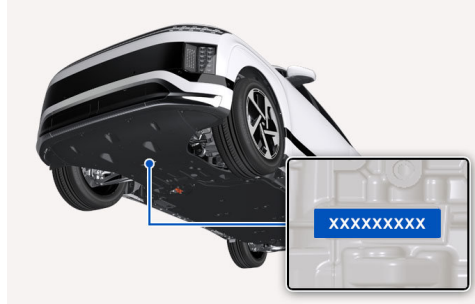

후륜

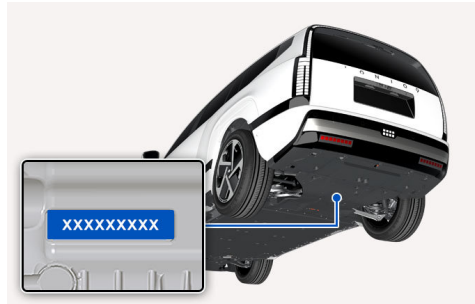

구동 모터 번호는 구동 모터 하부에 각인되어 있으며, 차량 하부에서 확인할 수 있습니다.

오픈소스 소프트웨어 정보

이 차량에는 오픈소스 라이선스가 적용된 소프트웨어가 탑재되어 있습니다.

- 소스 코드 및 오픈소스 라이선스 정보는 다음 주소에서 확인할 수 있습니다:
<https://www.hyundai.com/worldwide/opensource>
- 최초 구매 후 3년 이내에는 이메일(opensource@hyundai.com)을 통해 오픈소스 코드가 담긴 저장 매체를 요청할 수 있습니다. 이 때, 최소한의 필요 경비가 청구됩니다.

블루링크 스토어 안내

현대 블루링크 스토어에서 보다 풍부한 모빌리티 경험을 만나보십시오.

다양한 기능들을 간편하게 구독하고, 필요한 만큼 경험할 수 있습니다.

블루링크 스토어를 접속하시려면 QR 코드를 스캔하십시오.



구매방법

블루링크 스토어를 이용하기 위해서는 현대 통합계정을 먼저 생성하십시오.

디지털 사양을 구매하기 위해서는 블루링크 가입 및 차량 연동이 추가로 필요합니다.

자세한 내용은 블루링크 스토어 접속 후 **스토어 소개** > **스토어 이용안내**를 참고하십시오.

2. 안전 및 주의 사항

이 장에서는 차량을 주행하거나 차량의 기능을 사용하기 전에 알아 두어야 하는 중요한 안전 정보를 제공합니다.

차량 점검 관련 주의 사항

일상 점검

일상 점검에 수록된 내용을 참고해 1일 1회 차량을 주행하기 전에 다음 사항을 점검하십시오.

- 차량 외관 및 조명 장치의 이상 유무를 확인하십시오.
- 차량 하부에서 오일이나 액체가 새는지 확인하십시오.
- 모터를 열고 냉각수 및 각종 오일의 양이 충분한지 확인하십시오.

모터룸 점검

모터룸 내부에서 다음 항목을 점검하십시오.

브레이크액 점검

- 브레이크액 보조 탱크의 브레이크액 레벨이 정상 범위 안에 있는지 확인하십시오('MIN' 눈금과 'MAX' 눈금 사이).
- 브레이크액이 부족하거나 급격하게 브레이크 액이 감소하는 경우 당사 직영 하이테크센터나 블루핸즈에서 차량을 점검하십시오.

냉각수 누수 점검

라디에이터와 냉각수 호스에서 냉각수가 새는 부분이 있는지 확인하십시오.

냉각수 레벨 점검

- 냉각수 보조 탱크의 냉각수량이 정상 범위 안에 있는지 확인하십시오('MIN' 눈금과 'MAX' 눈금 사이).
- 냉각수가 부족하거나 급격한 냉각수 감소 증상이 발생하는 경우 당사 직영 하이테크센터나 블루핸즈에서 차량을 점검하십시오.

경고

- 모터룸 내부의 전기 동력 장치가 충분히 식은 후 냉각수를 점검하십시오. 전기 동력 장치가 뜨거울 때 냉각수 캡을 열면 뜨거운 냉각수와 수증기가 뿜어져 나와 심각한 화상을 입을 수 있습니다.
- 모터룸 내부의 냉각팬을 만지거나 냉각팬에 신체 일부를 가까이 하지 마십시오. 차량의 시동이 꺼져 있는 동안에도 배터리 온도 제어 등을 위해 냉각팬이 자동으로 작동할 수 있습니다.

규격타이어 장착 및 타이어 공기압 수시 점검

적합한 규격의 타이어를 사용하고, 타이어의 접지 상태를 수시로 확인하십시오.

- 고속 주행 중 공기압 부족으로 타이어에 물결 모양의 주름이 발생하는 경우 타이어가 파열되어 차량 전복 등의 사고가 발생할 수 있습니다.
- 적정 타이어 공기압을 유지하고, 장거리 주행이나 고속 주행 전 타이어 공기압을 점검하십시오.

클러스터 점검

매 주행 전 클러스터에 표시된 각종 정보를 확인하십시오.

- 클러스터의 모든 게이지가 정상적으로 작동하며, 경고등이나 경고 메시지가 표시되지 않는지 확인하십시오 (클러스터에 표시되는 정보 참고).
- 주차 브레이크를 해제할 때 브레이크 경고등이 꺼지는지 확인하십시오.
- 고전압 배터리 충전량이 충분한지 확인하십시오(주행 가능 거리 참고).

페달 점검

페달을 가볍게 밟아 모든 페달이 정상적으로 작동하는지 확인하십시오.

- 페달 간격이 평소보다 길거나 짧게 느껴지는 경우 당사 직영 하이테크센터나 블루핸즈에서 차량을 점검하십시오.

바람직한 운전 자세



경고

- 주행 중에는 시트, 스티어링 휠, 미러를 조절하지 마십시오.
- 운전할 때 하이힐 등 페달 조작에 적합하지 않은 신발을 신지 마십시오. 가속 페달, 브레이크 페달 등의 조작 능력이 저하되어 사고가 발생할 수 있습니다.
- 주차 브레이크를 해제하기 전에 반드시 브레이크 페달을 밟으십시오. 차량이 갑자기 움직이는 경우 사고가 발생할 수 있습니다.

좌석, 스티어링 휠, 미러 조정

시트, 스티어링 휠, 미러 등을 안전한 운전에 적합한 위치로 조절하십시오.

- 좌석에 깊숙이 앉아 브레이크 페달을 끝까지 밟았을 때 무릎이 약간 굽혀지고, 손목이 스티어링 휠의 가장 윗 부분에 닿도록 시트와 스티어링 휠 위치를 조절하십시오.
- 헤드레스트를 조절할 수 있는 차량의 경우, 운전자의 귀 윗부분이 헤드레스트 중심에 위치하도록 헤드레스트 높이를 조절하십시오.
- 차량 내부와 외부의 미러를 조절해 충분한 시야를 확보하십시오.

운전석 주변 점검

운전석 주변을 깨끗하게 유지하십시오.

- 운전석 아래에 물건이나 쓰레기를 방치하지 마십시오. 빈 강통 등의 이물질이 페달 아래 끼는 경우 페달 조작이 어려워져 매우 위험한 상황이 발생할 수 있습니다.
- 바닥에 고정할 수 있으며 적절한 두께를 가진 바닥 매트를 사용하고, 바닥 매트가 페달의 움직임을 방해하지 않는지 확인하십시오.
- 차량 내부에 화물을 싣는 경우, 화물을 좌석 높이 이상으로 적재하지 말고, 화물이 미러 또는 운전자 시야를 가리지 않도록 주의하십시오.
- 주행을 시작하기 전 차량 주변에 사람이나 물체가 있는지 확인하십시오.

안전벨트의 중요성

안전벨트는 교통사고 발생 시 운전자와 탑승자의 생명과 신체를 보호하는 중요한 보호 장치입니다.

경고

- 주행 거리나 시간과 무관하게, 주행 전 운전자와 모든 탑승자가 안전벨트를 착용하도록 하십시오. 국내 교통 법규에 따라, 운전자와 모든 탑승자는 주행 중 안전벨트를 착용해야 합니다.
- 안전벨트 경고 차단 클립, 안전벨트 스톱퍼, 놀이용 매트 등 안전벨트의 정상적인 착용 및 사용을 방해하는 물품을 사용하지 마십시오.
- 3점식 안전벨트를 착용할 수 없는 어린이가 차량에 탑승하는 경우, 뒷좌석에 어린이용 보조 좌석을 장착하십시오(어린이 보조 좌석 사용하기 참조).
- 어린이를 무릎에 앉히고 팔로 안지 마십시오. 충돌 사고 시 어린이를 놓치는 경우 심각한 부상 및 인명피해가 발생할 수 있습니다.
- 임산부나 환자가 차량에 탑승하는 경우에는 안전벨트 착용 전 의사와 상의하십시오. 급정차나 충돌 사고가 발생하는 경우 안전벨트로 인해 복부 등 신체 부위에 강한 충격이 가해질 수 있습니다.
- 좌석의 등받이를 세우고 바른 자세로 앉아 **안전벨트 착용하기**에서 설명하는 방법에 따라 안전벨트를 착용하십시오. 충격 발생 시 탑승자의 몸이 안전벨트에 정상적으로 고정되지 않는 경우, 안전벨트 아래로 미끄러지거나 안전벨트에 목이 걸려 심각한 부상을 입거나 사망할 수 있습니다.
 - 안전벨트를 착용한 채 좌석 등받이를 뒤로 젖히지 마십시오.
 - 안전벨트가 목 또는 얼굴을 지나도록 착용하지 마십시오.
 - 어깨띠를 팔 밑으로 내리거나 등 뒤로 넘기지 마십시오.
 - 두 사람 이상이 하나의 안전벨트를 함께 착용하도록 하지 마십시오.

에어백 관련 주의 사항

경고

- 에어백 팽창 시의 부상을 방지하려면 주행 전 안전벨트를 착용하고, 에어백으로부터 적절한 거리를 유지할 수 있도록 시트 위치를 조절하십시오.
- 안전벨트를 착용하지 않거나 시트가 에어백에 지나치게 가까운 경우, 에어백 작동 시 실명을 비롯한 심각한 부상 및 인명피해가 발생할 수 있습니다.
- 에어백 작동으로 인한 얼굴 부상 및 인명피해를 방지하기 위해, 동승석 에어백 장착 차량의 동승석에 유아, 어린이, 임산부 또는 노약자를 앉히거나 유아용 보호 장치를 설치하지 마십시오.



차량을 주행하기 전, 운전자 및 모든 좌석의 탑승자가 안전벨트를 착용했는지 확인하십시오.

- 에어백은 안전벨트의 보조 기능을 돕는 보조 안전장치이므로 안전벨트를 착용한 경우에만 충돌 발생 시 가장 바람직한 보호 효과를 제공할 수 있습니다.

안전한 차량 이용을 위한 주의 사항

주차, 정차 중 차내 수면 금지

경고

- 장시간 차량을 주차하거나 정차하는 경우 차량의 시동을 끄십시오. 시동이 켜져 있을 때 무의식 중에 변속기를 조작하거나 가속 페달을 밟는 경우 사고가 발생할 수 있습니다.
- 질식사의 위험이 있으므로, 장시간 차량을 주차하거나 정차할 때 창문을 닫고 차량 안에 머물거나 취침하지 마십시오.
- 시동을 걸고 에어컨이나 히터를 켜 채 밀폐된 차량 안에 오래 머무는 경우 질식사의 위험이 크게 증가하므로 각별히 주의하십시오.

음주 및 과로 운전 금지

졸음 운전으로 인한 사고 위험을 방지하기 위해, 장시간 운전 시 최소 2시간에 한 번 휴식을 취하십시오.

경고

- 음주 후에는 절대로 운전하지 마십시오.
음주는 운전자의 판단력을 흐리게 하고, 시력과 근육 조절 능력을 저하시킵니다. 소량의 주류만 섭취한 경우에도 운전자의 반사신경, 인지능력 및 판단력이 저하되므로, 음주 운전은 운전자 자신과 탑승자 및 다른 차량 탑승자의 안전과 생명을 위협할 수 있습니다.
- 약물을 복용한 후에는 운전하지 마십시오. 약물의 종류와 복용량에 따라 음주 운전보다 위험한 영향을 끼칠 수 있습니다.
- 졸음이 오는 경우 운전하지 마십시오. 졸음 운전 시에는 시야가 좁아지고 감각이 둔해져 위험 요소를 적시에 인지할 수 없으며, 지각 작용이 느려져 주행 상황을 잘못 판단할 수 있습니다. 졸음 운전 사고는 운전자 자신 뿐 아니라 탑승자 및 다른 차량 탑승자의 안전과 생명을 위협할 수 있습니다.

인화성/폭발성 물질 차내 방치 금지

인화하거나 폭발할 수 있는 물질을 차량 안에 보관하거나 적재하지 마십시오.

- 여름철 차량 내 온도가 급상승하는 경우, 밀폐된 차량 내부에 있는 가스 라이터나 보조 배터리 등 인화성 및 폭발성 물질이 인화하거나 폭발할 수 있습니다.

차량 외부로 손, 얼굴 노출 금지

창문 밖으로 손이나 얼굴 등을 내밀지 마십시오.

- 주행 중 얼굴이나 신체 일부가 차량 밖의 주변 물체에 충돌하는 경우 심각한 부상 또는 인명피해가 발생할 수 있습니다.
- 특히 어린이가 동승한 경우, 차량 밖으로 신체 일부가 나가지 않도록 주의하십시오.

도어, 테일게이트, 유리창 조작 시 주의 사항

도어, 테일게이트 및 유리창을 열거나 닫을 때 발생할 수 있는 사고 및 부상을 방지하려면 다음 지시를 따르십시오.

- 손, 머리 등 신체 일부나 물건이 틈새에 끼거나 부딪치지 않도록 주의하십시오.
- 모서리나 날카로운 부분에 신체 일부나 물건이 부딪치지 않도록 주의하십시오.
- 테일게이트 모서리에 얼굴이나 머리 등이 부딪치지 않도록 주의하십시오. 특히 어린이를 동반한 경우 이런 유형의 부상에 각별히 주의하십시오.
- 유리창을 닫기 전에 뒷좌석 탑승자가 손이나 머리를 창밖으로 내밀고 있지 않은지 먼저 확인하십시오. 특히, 탑승한 어린이의 머리가 창틀에 끼는 경우 질식하거나 심각한 상해를 입을 수 있으므로 주의하십시오.

주행 중 시동 정지 금지

주행 중에는 시동을 끄지 마십시오.

- 주행 중 시동을 끄면 브레이크의 성능이 저하될 수 있습니다.
- 주행 중 시동을 끄면 파워 스티어링 장치가 작동하지 않아 스티어링 휠이 무겁게 느껴지고 차량의 조향이 어려워질 수 있습니다.

휴대전화(스마트폰) 관련 주의 사항

경고

안전한 곳에 주차 또는 정차한 후 휴대전화를 사용하십시오. 주행 중 휴대전화를 사용하는 것은 매우 위험한 행위이며, 법으로 금지되어 있습니다.

- 차량 내부에서 휴대전화를 사용할 때 인포테인먼트 시스템에서 잡음이 발생할 수 있지만 이는 고장이 아닙니다. 잡음이 발생하는 경우, 휴대전화를 인포테인먼트 시스템으로부터 되도록 멀리 떨어뜨려 사용하십시오.
- 차량에 핸드프리 기능이 적용되어 있는 경우, 핸드프리 기능을 사용해 통화하십시오.
- 차량 내부에서 무선 통신 기기를 사용할 때에는 별도의 외부 안테나를 사용하는 것이 좋습니다. 무선 통신 기기에 내장된 안테나를 사용하는 경우 전파 간섭이 발생해 차량의 전기 장치가 정상적으로 작동하지 않을 수 있습니다.

어린이 탑승 시 주의 사항

경고

어린이가 차량에 탑승하는 경우, 급제동 또는 충돌 사고 시 발생할 수 있는 심각한 부상이나 인명피해를 방지하려면 다음 지시를 따르십시오.

- 뒷좌석에 보호자와 함께 탑승하고, 안전벨트 및 적합한 보호 장치를 착용하도록 하십시오.
- 차량 내부에서 뒷도어를 열 수 없도록 어린이 보호용 잠금 장치를 작동하십시오.

차에서 내릴 때 어린이를 차 안에 남겨두지 마십시오.

- 어린이가 차량 내부의 장치를 조작하는 경우 사고가 발생할 수 있습니다.
- 기온이 높거나 낮을 때에는 차량 내부 온도가 매우 높아지거나 낮아질 수 있어 인명피해가 발생할 수 있습니다.
- 어린이가 차량을 조작함으로써 발생할 수 있는 사고를 방지하기 위해, 차량의 키 또는 스마트 키는 어린이의 손이 닿지 않는 곳에 안전하게 보관하십시오.

주위 안전 확인

- 정차 또는 주차 후 도어를 열기 전에 주위를 확인하고, 탑승자 또한 도어를 열기 전 주위를 확인할 수 있도록 주의를 환기시키십시오.
- 차량을 후진할 때 미러나 후방 모니터에만 의존하지 말고 직접 후방을 확인하십시오.

주행 중 도어, 테일게이트 잠금 유지

- 주행 중에는 도어가 잠긴 상태로 유지하십시오. 무심코 도어 핸들(실내)을 만지다가 도어가 열릴 수 있습니다.
- 테일게이트를 연 상태로 주행하지 마십시오.

차량 세차 시 바깥쪽 도어 핸들이 들어간 상태로 유지

- 자동 세차 조건
 - 도어 잠금 상태를 유지하고, 바깥쪽 도어 핸들이 들어간 상태에서 자동 세차기에 진입하십시오.

- 도어 잠금 상태에서 스마트 키가 차량 외부에 있는 경우, 바깥쪽 도어 핸들 작동 방식을 위해 시동을 끄고 스마트 키를 차량으로부터 2 m 이상 떨어진 곳에 보관하십시오.
- 셀프 세차 조건
 - 도어 잠금 상태를 유지하고, 바깥쪽 도어 핸들이 들어간 상태에서 세차하십시오.
 - 돌출된 바깥쪽 도어 핸들을 손으로 눌러 안쪽으로 밀어 넣으면 도어의 잠금 해제 상태가 유지됩니다. (도어 핸들 파손을 방지하는 기능으로, 잠금 해제 버튼을 누르면 도어 핸들은 다시 튀어나옵니다.)

주차 시 주의 사항

주차 브레이크를 체결하고 P 버튼을 눌러 'P'(주차)로 변속한 후 바퀴에 고임목을 설치하십시오.

- 경사가 심한 도로에 주차하지 마십시오.
- 습도가 높고 환기가 되지 않는 차고에 주차하지 마십시오.

교차로, 건물목 긴급 상황 발생 시

교차로나 건물목을 횡단하는 중 시동이 꺼진 경우 주위 사람들에게 도움을 요청하십시오.

- 최대한 빨리 차량을 안전한 장소로 이동하십시오.
- 차량을 이동할 수 없고 상황이 위급하다 판단되는 경우, 안전한 장소로 신속하게 대피한 후 경찰서 또는 소방서에 현재 상황을 신고하십시오.

임의 배선 사용 금지

차량에 인포테인먼트 시스템, 도난 경보 장치, 원격 시동 장치, 카폰, 무전기, 블랙박스, 하이패스 단말기 등 장치를 설치할 때 임의의 배선을 추가하지 마십시오.

- 차량의 성능이 저하되거나 차량 부품이 손상될 수 있습니다.
- 화재나 실내 잡음, 또는 이상 소음이 발생할 수 있습니다.

차량 개조 금지

주의

웰컴 사운드, 굿바이 사운드와 능동 소음 제어 기능을 비롯해, 차량 내 모든 알림음과 경고음 기능은 외장 앱을 통해 제공됩니다. 앱프 또는 스피커를 순정 부품 이외의 제품으로 교체해 고장이 발생하는 경우 알림음 및 경고음이 출력되지 않을 수 있으므로 주의하십시오.

- 임의로 차량을 개조하는 경우 차량의 성능과 내구성 및 안전성에 영향을 줄 수 있습니다.
- 임의 개조로 인해 발생하는 문제는 보증 대상에서 제외됩니다.
- 출고 시 차량에 설치되지 않은 램프류, 블랙박스, 전기 기기, 통신 기기, 진단 기기 등 비인가 전기 장치를 임의로 장착하는 경우 차량이 정상적으로 작동하지 않거나, 배선 손상, 배터리 방전, 화재 등 안전과 직결된 심각한 문제가 발생할 수 있습니다.

시트 커버류 설치 시 주의 사항

경고

사이드 에어백이 장착된 차량의 시트 커버를 교체하거나 비닐 커버 등을 추가로 장착하지 마십시오. 충돌 사고 발생 시 에어백 작동을 방해해 심각한 부상이 발생할 수 있습니다.

시트 커버를 설치하기 전에 시트의 배선 및 통풍구 위치를 주의 깊게 확인하십시오.

- 시트 커버가 통풍구를 가리거나 배선에 단락 또는 단선이 발생하는 경우, 잡음, 히터 및 통풍 기능 불량 또는 화재가 발생할 수 있으므로 주의하십시오.

차량에 사용된 가죽 제품의 특성

주의

- 사용으로 인해 자연스럽게 발생하는 가죽 소재의 생활 주름이나 마모는 보증 대상에서 제외됩니다.
- 금속성 액세서리가 부착된 반지, 허리띠, 지퍼 또는 열쇠 등이 가죽에 접촉하면 가죽 소재가 손상될 수 있습니다.
- 천연 가죽 소재에 물이 닿지 않도록 주의하십시오. 수분으로 인해 소재의 특성이 변할 수 있습니다.
- 청바지 등 색이 묻어날 수 있는 옷을 입거나 장갑을 착용하고 차량에 탑승하는 경우 소재 표면이 오염될 수 있으므로 주의하십시오.
- 스티어링 휠 보호용 비닐을 제거할 때 칼이나 송곳 등 날카로운 도구를 사용하지 마십시오.
- 스티어링 휠에 보조 핸들을 장착하지 마십시오. 가죽에 자국이 남거나 영구적인 변형이 발생할 수 있습니다.

천연 가죽에 발생하는 주름은 자연스러운 현상이며 결함이나 불량이 아닙니다.

- 차량에 사용된 천연 가죽은 부위별로 두께나 밀도가 다르므로, 온도와 습도에 따라 늘어나거나 줄어들면서 주름이 발생할 수 있습니다.
- 시간이 지나면서 발생하는 광택과 질감 변화는 천연 가죽 소재의 자연스러운 특징이며 결함이나 불량입니다.

하이테크센터 및 블루핸즈 이용 관련

차량을 사용하는 중 문제가 발생하는 경우 당사 직영 하이테크센터나 블루핸즈에 문의하십시오.

- 사용자가 직접 수행할 수 있는 간단한 점검 및 정비를 제외한 모든 점검 및 수리는 당사 직영 하이테크센터나 블루핸즈에 의뢰하십시오.

자가 정비 시 주의 사항

차량을 직접 점검하거나 정비할 때 다음 지시를 따르십시오.

- 차량을 점검하기 전에 변속기 위치가 'P'(주차)이며, 주차 브레이크가 체결되어 있는지 확인하십시오.
- 안전이 확보된 평지에서만 리프트를 사용하십시오.
- 지정된 잭업(jack-up) 위치에만 리프트를 설치하십시오. 잭업 위치 이외의 위치에 리프트를 설치하는 경우 차량 하부가 손상될 수 있습니다.
- 차량을 들어 올리기 전, 바닥에 닿아 있는 바퀴에 고임목을 설치하십시오.

기타 주의 사항

- 차량 안에서는 가급적 스마트폰이나 무전기 등 전자 기기를 사용하지 마십시오. 기기 사용 시 발생하는 전파가 탑승자의 건강을 해칠 수 있으며, 전자 제어 장치의 오작동을 유발할 수 있습니다.
- 잠깐이라도 차에서 내릴 때는 차량 안전을 위해 반드시 시동을 끄십시오.
- 정차 중에는 항상 브레이크 페달을 밟고 주차 브레이크를 체결하십시오.
- 고가의 물품을 차량에 남겨두지 말고, 차량에서 내린 후에는 모든 도어와 테일게이트를 잠그십시오.
- 유리창에 액세서리를 부착하지 마십시오. 유리창에 부착된 액세서리는 운전자 시야를 방해할 수 있으며, 충돌 발생 시 부상을 유발할 수 있습니다. 또한, 액세서리 흡착부가 렌즈처럼 태양광을 모아 차량 내 부품을 훼손할 수 있습니다.
- 주행 전 가속 페달과 브레이크 페달의 위치를 확인하십시오. 여러 차량을 운전하는 경우 운전 경력과 무관하게 페달의 위치를 혼동할 수 있으며, 잘못된 페달 조작으로 인해 사고가 발생할 수 있습니다.
- 차량이 비정상적으로 작동하거나 차량을 잘못 조작한 경우 침착하게 대응하십시오. 차량의 동력 발생 장치와 제동 장치는 독립적으로 작동하므로, 브레이크 페달을 밟으면 차량이 멈춥니다.
- 차량이 눈, 진흙, 모래 등에 빠진 경우 가속 페달을 과도하게 밟지 말고 견인 등의 방법으로 대처하십시오. 타이어가 헛도는 상황에서 무리하게 가속 페달을 밟으면 감속기가 손상될 수 있습니다.

- 품질이나 성능이 적합하지 않은 감속기 오일을 사용하는 경우 감속기가 손상되거나 성능이 저하될 수 있으며, 이로 인해 발생한 감속기 문제는 보증 대상에서 제외됩니다. 순정 감속기 오일은 현대자동차가 품질과 성능을 보증하는 제품입니다.
- 구입 후 1년이 지나지 않은 신차 내부에는 인체에 해로운 휘발성 유기 화합물(Volatile Organic Compounds, VOCs)이 존재할 수 있으므로, 차량 탑승 시 항상 모든 창문을 열고 충분히 환기하십시오.
 - 기온이 높거나 직사광선이 비치는 장소에 장시간 주차해 차량 내부 온도가 상승하는 경우 두통이나 매스꺼움이 발생할 수 있으므로 주의하십시오.
 - 운전 중 가급적 외기 순환 모드를 선택해 신선한 공기가 차량 내부로 유입되도록 하십시오.
- 앞유리에 금속성 선풍지를 부착하는 경우 하이패스 시스템의 통신 기능, 라디오 수신 기능, 전조등 자동 켜짐 기능 등이 정상적으로 작동하지 않을 수 있습니다. 또한, 선풍지 시공 시 사용하는 용액이 차량 내부로 스며들면 전자 장치에 고장이 발생할 수 있으므로 주의하십시오.
- 지나치게 어두운 선풍지를 사용하지 마십시오. 야간 또는 우천 주행 시 시인성이 저하되어 위험할 수 있습니다.
- 스테인리스 간판이나 외벽이 유리로 마감된 건물 주변 등, 태양광이 강하게 반사되는 장소에 주차하지 마십시오.
 - 강한 열에 의해 범퍼, 스포일러, 가니시, 램프 커버, 실외 미러 등 플라스틱 외장 부품이 손상될 수 있습니다.
 - 플라스틱 외장 부품의 손상을 방지하려면 반사광이 발생하는 장소를 피해 주차하거나 주차 커버를 사용하십시오.
 - 손상될 수 있는 외장 부품의 종류는 차량에 따라 다를 수 있습니다.
- 차량에 탑승하기 전 신발의 이물질 제거하십시오.
 - 흙이나 모래가 묻은 신발로 차량 부품을 밟는 경우 부품 표면이 손상될 수 있습니다.

3. 시트 및 안전 장치

이 장에서는 차량 내부에 설치된 시트 및 안전장치의 사용법을 설명합니다.

- 기능을 사용하기 전에 각 기능 설명과 함께 제공된 안전정보를 숙지하고 안전하게 기능을 사용하십시오.

알아두기

- 이 문서에 포함된 차량 및 부품 이미지는 예시를 위해 제공되는 것으로, 실제 차량 또는 부품과 다를 수 있습니다.
 - 사용자 차량의 사양에 따라 설명에 포함된 일부 기능이 제공되지 않을 수 있습니다.
-

안전을 위한 주의 사항

차량을 주행하거나 차량 기능을 사용하기 전에 안전 정보를 주의 깊게 읽고 지시를 따르십시오.

경고

- 운전석 아래 및 운전자의 발 근처에 물건을 두지 마십시오. 브레이크 또는 가속 페달을 밟을 때 물건이 움직이며 페달 조작을 방해하는 경우 심각한 사고가 발생할 수 있습니다.
- 어린이 혼자 차 안에 남겨 두지 마십시오. 어린이가 차량 기능을 조작하는 경우 예기치 못한 사고가 발생할 수 있습니다.
- 주행 중에는 좌석을 조절하지 마십시오. 좌석 위치가 갑자기 바뀌면서 차량의 제어가 어려워지거나 운전자의 주위가 산만해 질 수 있으며, 사고로 인해 심각한 부상이나 인명피해가 발생할 수 있습니다.
- 좌석을 조절할 때 뒷좌석 탑승자에 유의하고, 위치 조절을 마친 후에는 좌석이 확실히 고정되어 있는지 확인하십시오.
- 빠르게 앉은 자세에서 어깨띠가 가슴을 지나고, 골반띠가 골반을 지나도록 안전벨트를 착용하십시오. 안전벨트를 빠르게 착용하지 않으면 급정차나 충돌 사고 발생 시 안전벨트가 정상적인 보호 기능을 제공할 수 없으므로 심각한 부상이나 인명피해가 발생할 수 있습니다.
- 좌석 각도를 조절할 때 방해가 되는 물건을 제거한 후 등받이를 정상 위치로 이동하십시오. 좌석의 등받이 위치가 적절하지 않으면 급정차나 충돌 사고 발생 시 심각한 부상이나 인명피해가 발생할 수 있습니다.
- 항상 등받이를 똑바로 세우고 정상적인 자세로 주행하십시오. 또한, 접힌 좌석 위에 앉은 상태로 주행하지 마십시오. 급정차나 충돌 사고 발생 시 안전벨트가 정상적인 보호 기능을 제공할 수 없는 경우 심각한 부상이나 인명피해가 발생할 수 있습니다.
- 운전예 방해가 되지 않는 범위 내에서 가급적 스티어링 휠로부터 멀리 떨어져 앉으십시오. 스티어링 휠과의 거리가 지나치게 가까운 경우 에어백 작동 시 치명적인 부상이 발생할 수 있습니다.
- 좌석 위에 방석을 사용하지 마십시오. 차량이 급정차하거나 충돌 사고가 발생하는 경우, 탑승자가 안전벨트 아래로 미끄러지면 안전벨트가 정상적인 보호 기능을 제공하지 못해 심각한 부상이 발생할 수 있습니다.
- 주행 중에는 항상 좌석 등받이를 세우고 바른 자세를 유지하십시오. 등받이를 지나치게 높이면 차량이 급정차하거나 충돌 사고가 발생할 시 탑승자가 안전벨트 아래로 미끄러질 수 있으며, 안전벨트가 복부나 목을 조여 심각한 부상이나 인명피해가 발생할 수 있습니다.



주의

- 좌석을 조절할 때 신체 일부가 좌석 레일이나 고정 장치에 부딪혀 다치지 않도록 조심하십시오. 특히 어린이나 유아가 탑승한 경우 부상 방지에 각별히 주의하십시오.
- 좌석 조절 시 좌석 아래나 작동 부위에 손을 넣지 마십시오. 손가락이나 손이 끼어 다칠 수 있습니다.
- 좌석 아래나 좌석과 중앙 콘솔 박스 사이로 떨어진 작은 물건을 줌기 위해 좁은 틈새에 손을 넣을 때 기계 장치의 모서리 등 날카로운 부분에 의해 손을 다칠 수 있으므로 주의하십시오.
- 좌석 아래 공간에 물건을 두지 마십시오. 주행 중 물건이 움직이면서 좌석과 부딪치거나, 좌석 밑에서 빠져나와 승객에게 부상을 입힐 수 있습니다.
- 라이터를 바닥이나 좌석 사이에 놓지 마십시오. 좌석을 움직일 때ライター에서 가스가 분출되는 경우, 화재가 발생할 수 있습니다.

가죽 시트 사용 시 주의 사항

- 수분과 접촉하는 경우 천연 가죽 소재의 특성이 변할 수 있으므로 주의하십시오. 가죽이 물기에 젖은 경우 마른 천으로 물기를 제거하고 그늘에서 건조하십시오.
- 가죽 표면의 손상을 방지하려면 날카로운 물체가 가죽 표면에 접촉하지 않도록 주의하십시오.
- 밝은 색상의 천연 가죽은 쉽게 오염되거나 이염될 수 있으므로 주의하십시오.

알아두기

가죽 시트 관리 방법에 대한 자세한 설명은 **차량에 사용된 가죽 제품의 특성 및 차량 내부 관리**를 참고하십시오.

시트 조작부 명칭

시트의 조작부 위치와 명칭을 확인하고, 주행 전 시트의 위치, 각도, 높이 등을 조절하십시오.

- 시트 위치를 조절할 때 **바람직한 운전 자세**를 참고하십시오.

앞좌석

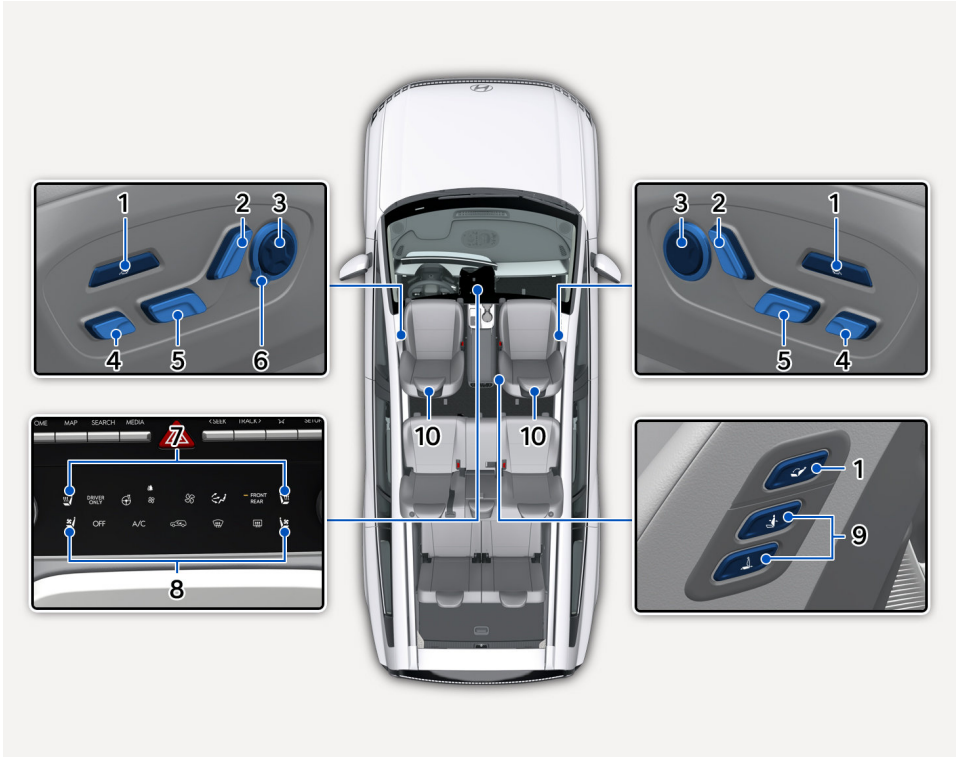

이 그림은 적용된 사양에 따라 실제 차량과 다를 수 있습니다.

1. 릴렉션 콤포트 시트 스위치(사양 적용 시)
2. 등받이 각도 조절
3. 허리 지지대(럼버 서포트) 조절
4. 다리 받침대 조절(사양 적용 시)
5. 전후 위치 조절/쿠션 높이 조절/쿠션 각도 조절
6. 시트 볼스터 조절(사양 적용 시)
7. 앞좌석 열선 시트
8. 앞좌석 통풍 시트
9. 동승석 측면 워크인 스위치
10. 앞좌석 헤드레스트 조절

뒷좌석(6인승, 7인승)

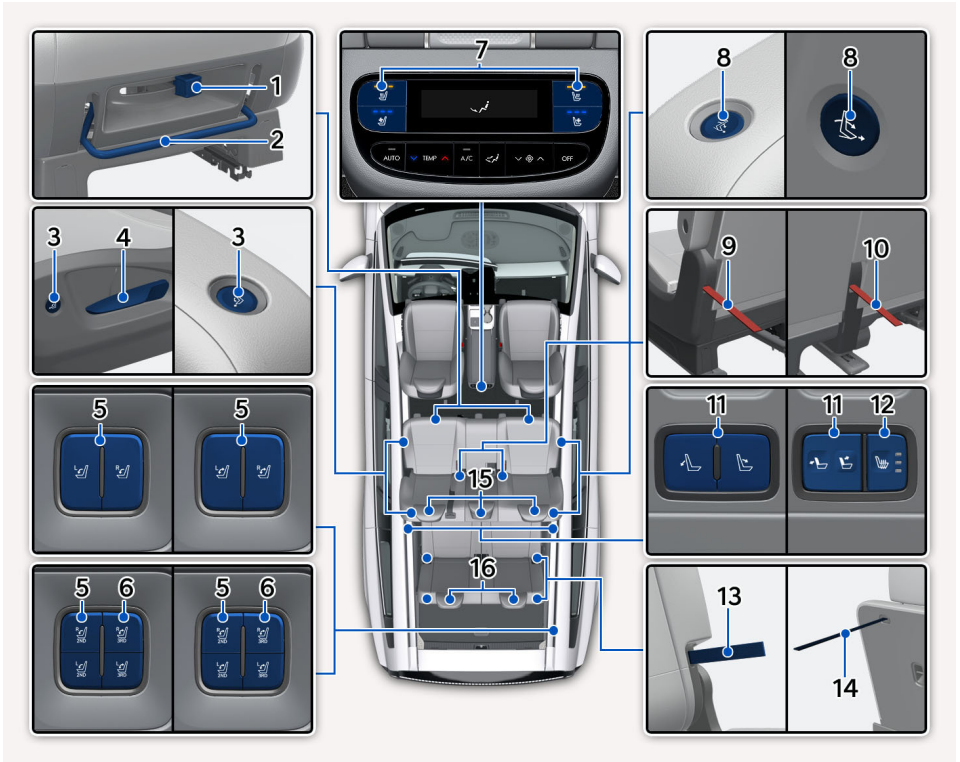

이 그림은 적용된 사양에 따라 실제 차량과 다를 수 있습니다.

1. 스위블 조절(6인승)
2. 전후 위치 조절(수동)
3. 워크인 스위치
4. 등받이 각도 조절/좌석 접이(수동)
5. 2열 좌석(수동식) 자동 폴딩 스위치/2열 좌석(전동식) 자동 폴딩/언폴딩 스위치(사양 적용 시)
6. 3열 좌석(전동식) 자동 폴딩/언폴딩(사양 적용 시)
7. 2열 좌석 열선 시트/통풍 시트
8. 틸팅 워크인(7인승 동승석 측)
9. 비상시 좌석 접이 스트랩(6인승)
10. 비상시 좌석 접이 스트랩(7인승)
11. 3열 등받이 각도 조절(자동)
12. 3열 좌석 열선(사양 적용 시)
13. 3열 등받이 각도 조절(수동)
14. 3열 등받이 접이(수동)
15. 2열 헤드레스트 조절
16. 3열 헤드레스트 조절

뒷좌석(6인승 전동식)

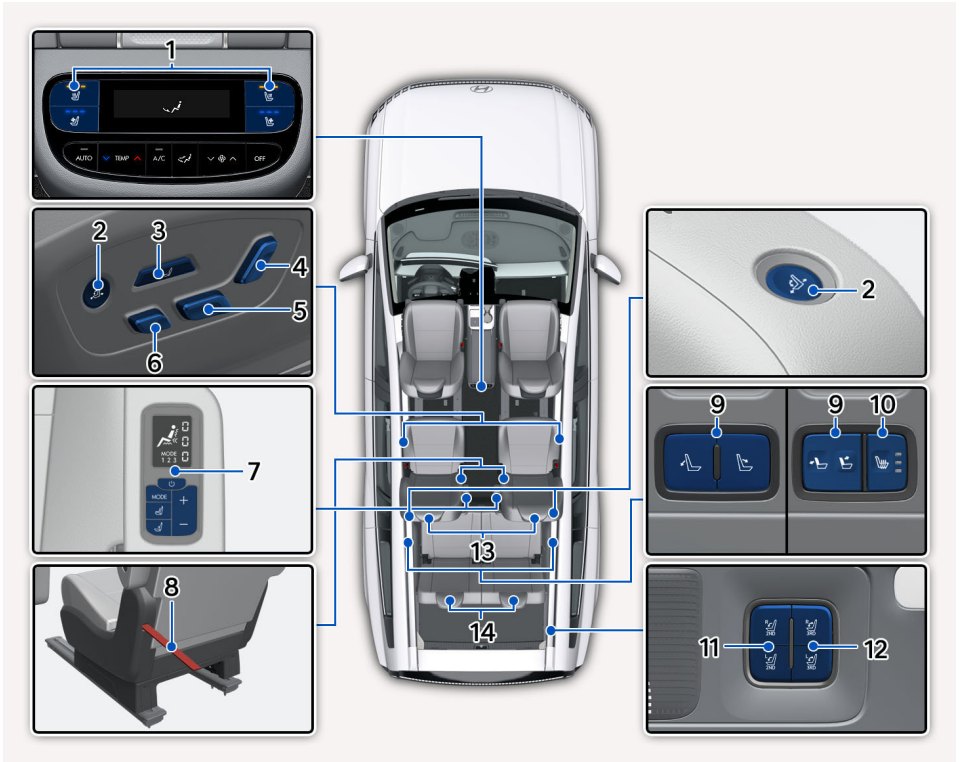

이 그림은 적용된 사양에 따라 실제 차량과 다를 수 있습니다.

1. 2열 좌석 열선 시트/통풍 시트(사양 적용 시)
2. 워크인 스위치
3. 릴렉션 콤포트 시트 스위치(사양 적용 시)
4. 등받이 각도 조절/좌석 접이
5. 전후 위치 조절/쿠션 높이 조절/쿠션 각도 조절
6. 다리 받침대 조절
7. 다이내믹 바디 케어(사양 적용 시)
8. 비상시 좌석 접이 스트랩(6인승)
9. 3열 등받이 각도 조절
10. 3열 좌석 열선(사양 적용 시)
11. 2열 좌석(전동식) 자동 폴딩/언폴딩 스위치
12. 3열 좌석(전동식) 자동 폴딩/언폴딩 스위치(사양 적용 시)
13. 2열 헤드레스트 조절
14. 3열 헤드레스트 조절

알아두기

- 이 문서에 포함된 차량 및 부품 이미지는 예시를 위해 제공되는 것으로, 실제 차량 또는 부품과 다를 수 있습니다.
 - 사용자 차량의 사양에 따라 설명에 포함된 일부 기능이 제공되지 않을 수 있습니다.
-

알아두기

인포테인먼트 시스템에서 **설정 > 차량 > 시트**를 선택한 후 좌석 관련 편의 기능을 설정할 수 있습니다. 자세한 설명은 **승하차 편의 기능**을 참고하십시오.

앞좌석 조절하기

차량을 주행하기 전에 바람직한 운전 자세를 취할 수 있는 위치와 각도로 좌석을 조절하십시오.

경고

- 주행 중에는 좌석을 조절하지 마십시오. 차량이 이동하는 중 좌석이나 등받이가 갑자기 움직이면 순간적으로 차량의 제어 능력을 잃어 심각한 사고가 발생할 수 있습니다.
- 시트가 에어백에 지나치게 가까운 경우, 에어백 작동 시 실명을 비롯한 심각한 부상 및 인명피해가 발생할 수 있습니다. 에어백 전개로 인한 심각한 부상을 예방하려면, 운전에 방해가 되지 않도록 스티어링 휠과 운전자 사이의 거리가 최대한 멀어지도록 운전석을 조절하십시오.

전동 조절식

주의

- 전동식 좌석 조절 장치는 차량의 시동을 꺼도 작동합니다. 불의의 사고를 방지하기 위해, 어린이가 차량에 탑승한 경우 좌석 조절 스위치를 만지지 못하도록 하고, 어린이를 차 안에 혼자 두지 마십시오.
- 좌석 조절이 끝나면 스위치에서 손을 떼십시오. 조절 장치는 전기 모터로 작동되므로, 스위치를 과도하게 오랫동안 누르고 있으면 과부하가 걸려 모터 및 전기 장치가 손상될 수 있습니다.
- 전동식 좌석 조절 장치는 많은 양의 전기를 소모합니다. 배터리 방전을 방지하려면 차량의 시동을 켜 후 좌석 조절 기능을 사용하십시오.
- 동시에 두 개 이상의 스위치를 조작하지 마십시오. 모터 또는 전기 장치가 손상될 수 있습니다.

좌석 위치 조절하기



시트 전후 위치 스위치를 앞뒤로 밀어 좌석의 전후 위치를 조절하십시오.

등받이 각도 조절하기



등받이 각도 레버를 앞뒤로 밀어 등받이 각도를 조절하십시오.

다리 받침대 조절하기

 사양 적용 시



편히 휴식할 때 다리를 받침대에 올려놓고 각도를 조절하십시오.

- 스위치를 앞으로 밀면 다리 받침대가 올라갑니다.
- 스위치를 뒤로 밀면 다리 받침대가 내려갑니다.

알아두기

다리 받침대를 사용하기 전에, 좌석을 뒤로 이동하십시오. 좌석이 주변 부품과 가까우면 다리 받침대 사용이 제한됩니다.

경고

- 다리 받침대를 올리거나 내릴 때 앞좌석 시트 밑이나 근처 구조물에 발이나 손이 끼지 않도록 주의하십시오. 예기치 못한 상해가 발생할 수 있습니다.
- 어린이가 스위치를 조작하지 못하도록 주의하십시오. 어린이가 스위치를 조작하면 예기치 못한 상해가 발생할 수 있습니다.

주의

다리 받침대 끝에 앉거나 무거운 물건을 올려놓지 마십시오. 다리 받침대 구동 장치가 손상될 수 있습니다.

쿠션 각도 및 높이 조절하기

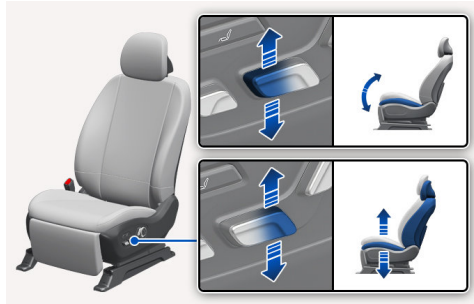

쿠션 각도/높낮이 스위치 앞부분과 뒷부분을 위아래로 당기거나 밀어 쿠션의 각도와 높이를 조절하십시오.

허리 지지대(럼버 서포트) 조절하기

사양 적용 시

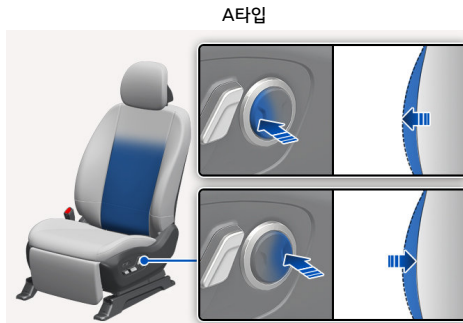

허리 지지대 스위치 앞부분 또는 뒷부분을 눌러 허리 지지대(럼버 서포트)의 지지 위치를 조절하십시오.

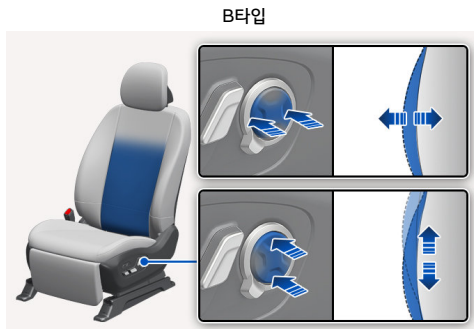

허리 지지대 스위치 앞부분, 뒷부분, 윗부분 또는 아랫부분을 눌러 허리 지지대(럼버 서포트)의 지지 위치를 조절하십시오.

⚠ 주의

- 허리 지지대에 날카로운 물체가 닿지 않도록 주의하십시오.
- 허리 지지대가 끝까지 이동해 더 이상 움직이지 않는다면 스위치에서 손을 떼십시오. 스위치를 계속 누르고 있는 경우 과부하 등으로 인해 내부의 모터가 손상될 수 있습니다.

시트 볼스터 조절하기 (운전석)

⊕ 사양 적용 시

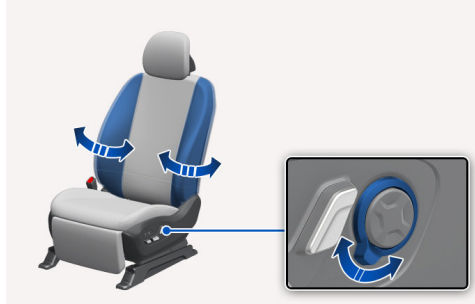

조절 스위치를 앞으로 당기거나 뒤로 밀면 시트 볼스터(bolster)의 지지가 높아지거나 낮아집니다.

쿠션 지지 조절하기 (운전석)

⊕ 사양 적용 시

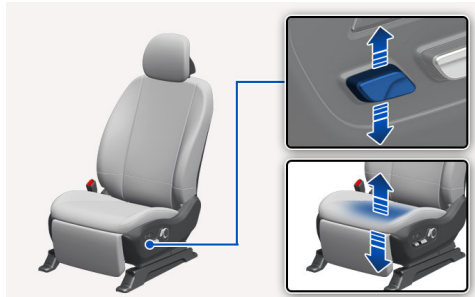

조절 스위치를 위로 올리면 쿠션 지지 부분이 위로 올라오고, 스위치를 아래로 누르면 쿠션 지지 부분이 아래로 내려갑니다.

릴렉션 모드 사용하기

⊕ 사양 적용 시

휴식에 최적화된 균형 잡힌 자세로 특정 부위에 집중되는 하중을 분산시켜 관절의 부담을 줄이고 피로를 완화시킬 수 있습니다.

⚠ 경고

- 주행 중에는 릴렉션 기능을 작동하지 마십시오. 운전자의 주의가 분산되어 사고가 발생할 수 있습니다.
- 기능이 작동할 때 신체 일부나 물건이 끼이지 않도록 주의하십시오.
- 주행 중 기능을 작동하다 사고가 발생하는 경우 부상 위험이 증가할 수 있습니다. 주차 또는 정차 중 휴식을 취할 때만 기능을 작동하십시오.
- 안전벨트를 착용한 채 시트를 작동하는 경우 안전벨트가 가슴에 밀착되지 않아 부상 위험이 증가할 수 있습니다.

⚠ 주의

기능 작동 전 뒷좌석의 탑승자 또는 기타 적재물을 확인하십시오. 크래시 패드와 뒷좌석과의 충분한 간격을 확보 후 작동하십시오.

릴렉션 기능 켜기

- 차량을 완전히 정차한 후 'P'(주차)로 변속하십시오.
- 시동 'POWER ON' 또는 'DRIVE READY' 상태에서 릴렉션 기능 스위치의 뒷부분을 길게 누르십시오.

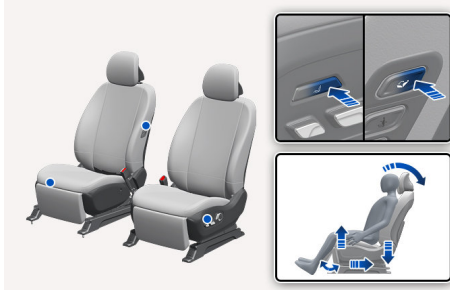

- 뒷좌석은 가장 뒤로 이동하고, 스티어링 휠 높이(운전석), 좌석의 전후 위치, 등받이 각도, 다리 받침대 각도, 시트 쿠션 높이가 미리 저장해 둔 릴렉션 콤포트 시트 위치로 변경됩니다.
- 작동 중에 좌석 조절 스위치(등받이 각도 조절, 쿠션 각도 조절, 다리 받침대 조절), 동승석 워크인 스위치, 릴렉션 스위치 조작하면 작동이 멈춥니다.

알아두기

- 기능이 작동하면 시트 쿠션, 시트 쿠션 익스텐션(사양 적용 시) 및 등받이가 휴식에 최적화된 위치와 각도로 조절됩니다.
- 의도치 않게 스위치가 눌러 릴렉션 기능이 작동하는 경우, 시트 조절 스위치를 이용해 작동을 멈추거나 시트를 제어할 수 있습니다.

릴렉션 기능 끄기

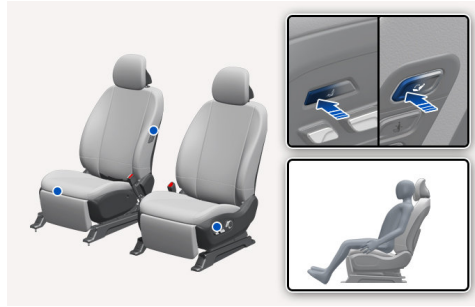

릴렉션 스위치 앞부분을 길게 누르십시오.

- 운전석: 'P'(주차) 변속 시의 시트 위치로 복귀합니다.
- 동승석: 미리 저장해 둔 시트 위치(초기 설정 위치)로 복귀합니다.

알아두기

- 다음과 같은 경우 운전석 시트 복귀 기능이 작동하지 않습니다.
 - 운전석 자세 메모리 시스템의 초기화가 필요한 경우
 - 변속기 위치가 'P'(주차)가 아닌 경우
 - 차량이 3 km/h 이상의 속도로 움직이는 경우
- 기능을 중단하고 시트를 원래 위치로 복귀할 때 릴렉션 기능 스위치만 사용하십시오. 다른 시트 조절 스위치를 사용하면 시트 쿠션 높이가 정상적으로 조절되지 않을 수 있습니다.

동승석 복귀 위치 저장하기

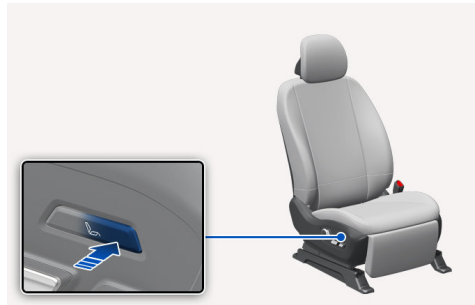

릴렉션 기능 사용 후 동승석이 복귀할 위치를 저장할 수 있습니다.

시트 위치를 조절한 후 동승석 측면의 릴렉션 스위치 앞부분을 약 2초 이내에 연속으로 3회 누르십시오.

릴렉션 컴포트 시트 초기화

주의

초기화 진행 전 운전석, 동승석 주변에 어떠한 방해물도 없도록 하십시오.

운전석



- 1 차량을 완전히 정차한 후 운전석 도어를 여십시오.
- 2 운전석 시트를 최대한 앞으로 당기고, 등받이 또한 최대한 앞으로 세우십시오.
- 3 운전석 자세 메모리 시스템 스위치와 운전석 전후 위치 조절 스위치는 앞쪽(좌석 위치를 앞으로 이동하는 방향)으로 동시에 약 2초 동안 누르십시오.

초기화는 다음과 같이 진행됩니다.

- 경고음이 작동하며 초기화 진행이 시작됩니다.
- 좌석 및 등받이가 뒤쪽으로 이동하며, 작동 중에는 경고음이 계속 울립니다.
- 좌석 및 등받이가 다시 중앙으로 이동하고 경고음이 울리며 초기화가 끝납니다.

비작동 조건

다음과 같은 경우에는 초기화 진행이 멈추고 경고음도 멈춥니다.

- 운전석 자세 메모리 시스템에 이상이 생겼을 때
- 운전석 조절 스위치를 눌렀을 때
- 차량이 약 3 km/h 이상의 속도로 움직일 때
- 운전석 도어를 닫았을 때

알아두기

초기화 진행 중에 운전석 작동 및 경고음이 멈추면 다시 한번 초기화를 진행하십시오.

초기화가 끝나면 운전자에 맞게 시트를 조절하고 다시 운전석 자세 메모리 시스템에 저장하십시오.

동승석

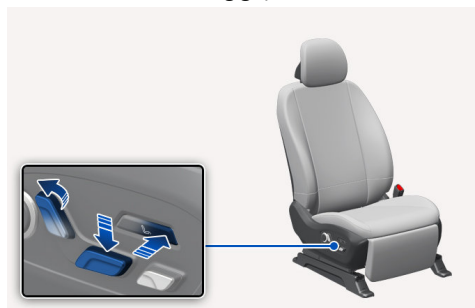

릴렉션 스위치는 앞쪽 부분(릴렉션 시트 원위치 방향), 쿠션 높이 조절 스위치는 쿠션 높이를 낮추는 방향으로 등받이 각도 조절 스위치는 등받이를 눕히는 방향으로 스위치를 동시에 약 5초간 눌러 초기화 하십시오.

초기화는 다음과 같이 진행됩니다.

- 전후 위치, 등받이 각도, 높낮이 조절, 쿠션 틸트가 순서대로 작동하고 모든 작동이 끝나면 초기화가 끝납니다.

비작동 조건

다음과 같은 경우에는 초기화 진행이 멈춥니다.

- 동승석 조절 스위치를 눌렀을 때

알아두기

초기화 진행 중에는 동승석 작동이 멈추면 다시 한번 초기화를 시작하십시오.

초기화가 끝나면 동승자에게 맞게 시트를 조절하십시오.

에르고 모션 시트 설정하기 (운전석)

시양 적용 시

경고

주행 중에는 절대로 좌석을 조절하지 마십시오. 주행 중에 좌석을 조절하면 운전에 방해가 되고, 사고 발생 위험이 높아집니다.

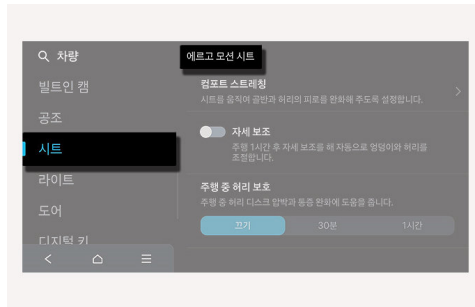

인포테인먼트 시스템의 **설정 > 차량 > 시트 > 에르고 모션 시트**를 차례로 선택하십시오. 운전자를 위한 보조 기능을 선택하거나 설정할 수 있습니다.

컴포트 스트레칭

운전자의 골반과 허리의 피로를 완화하기 위해 시트를 움직일 수 있습니다.



컴포트 스트레칭 버튼을 누를 때마다 아래 순서대로 모드를 변경하거나 기능을 끌 수 있습니다.

- **골반 스트레칭:** 쿠션 부분이 움직여 골반의 좌우 운동을 도와줍니다.

- **허리 스트레칭:** 허리 지지 부분이 움직여 허리의 전후 운동을 도와줍니다.
- **전신 스트레칭:** 쿠션 및 허리 지지 부분이 순차적으로 움직여 피로 완화를 위한 전신 운동을 도와줍니다.
- **까집:** 컴포트 스트레칭 기능을 종료합니다.

또한, 인포테인먼트 시스템의 설정 메뉴에서 컴포트 시트의 작동 세기 및 작동 시간을 변경할 수 있습니다.

- 작동 세기: **시트 > 에르고 모션 시트 > 컴포트 스트레칭 > 강한 세기 또는 보통 세기**
- 작동 시간: **시트 > 에르고 모션 시트 > 컴포트 스트레칭 > 작동 시간 > 짧게(10분)/보통(15분)/길게(20분)**

자세 보조

주행 후 1시간이 지나면 자세 보조 기능이 자동으로 켜져 운전석의 허리와 골반 부분을 조절하여 운전자의 자세를 보조합니다.

기능을 켜려면 인포테인먼트 시스템의 **설정 > 차량 > 시트 > 에르고 모션 시트 > 자세 보조**를 차례로 선택하십시오.

주행 중 허리 보호 기능

오랜 시간 연속해서 주행할 경우 허리의 피로를 저감시키기 위해 일정한 패턴으로 럼버 서포트를 반복 작동하는 기능입니다. 주행 중 허리 보호 기능은 30분 또는 1시간 동안 연속해서 주행할 경우 자동으로 작동합니다.

단, 주행 중 허리 보호 기능이 작동 중일 때 럼버 서포트 스위치를 조작하면 기능이 즉시 중지됩니다.

기능을 켜려면 인포테인먼트 시스템의 **설정 > 차량 > 시트 > 에르고 모션 시트 > 주행 중 허리 보호 기능**을 차례로 선택하십시오.

스마트 서포트

⊕ 사양 적용 시

통합 주행 모드에서 스포츠 모드를 선택하면 시트 볼스터의 지지가 높아지고, 쿠션 지지 부분이 아래로 내려갑니다. 이 상태로 고속 주행하면 시트 볼스터의 지지가 더 높아집니다.

기능을 켜려면 인포테인먼트 시스템의 **설정 > 차량 > 시트 > 스마트 서포트**를 차례로 선택하십시오.

헤드레스트 조절하기

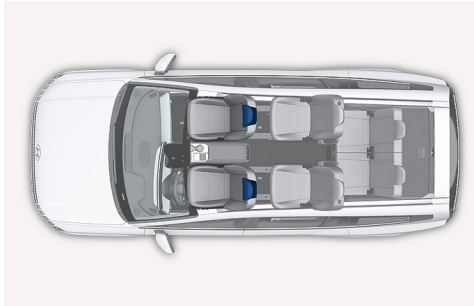

헤드레스트는 안락한 승차감을 제공하는 동시에 충돌 사고 시 머리와 목을 지지해 부상 방지를 돕습니다.

후방 충돌 시의 충격을 줄이려면 헤드레스트가 머리 뒷부분에 최대한 밀착되고 헤드레스트 중심부가 탑승자의 귀 뒤에 위치하도록 각도와 높이를 조절하십시오.

⚠ 경고

- 헤드레스트 조절 시 과도한 힘을 주지 마십시오. 파손의 위험이 있습니다.
- 충돌 사고 발생 시 발생할 수 있는 심각한 부상을 방지하려면 다음 지시를 따르십시오.
 - 헤드레스트를 제거한 상태로 주행하지 마십시오.
 - 헤드레스트에 물건을 걸거나 액세서리를 설치하지 마십시오.



- 주행 중에는 헤드레스트를 조절하지 마십시오.

⚠ 주의

- 헤드레스트를 조절할 때 좌석과 헤드레스트 사이에 손가락이 끼지 않도록 주의하십시오.
- 헤드레스트를 조절하기 전에 등받이 각도를 적절히 조정해 헤드레스트를 움직이는데 필요한 공간을 확보하십시오.
- 좌석을 앞으로 당긴 상태로 등받이를 앞으로 굽히면 선바이저 등 주변 부품이 헤드레스트와 충돌해 손상될 수 있습니다.



헤드레스트 각도 조절하기

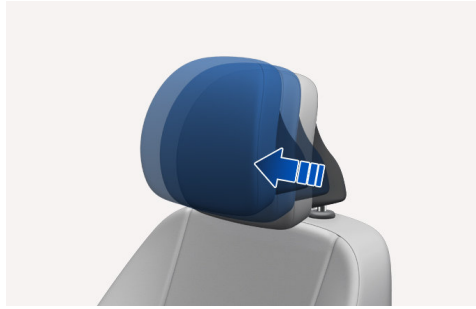

- 헤드레스트 윗부분을 당겼다 놓으면 헤드레스트가 앞으로 이동해 고정됩니다.
- 전방 최대 각도에 도달한 후 다시 한 번 당겼다 놓으면 헤드레스트가 후방 최대 각도로 복귀합니다.

헤드레스트 높이 조절하기

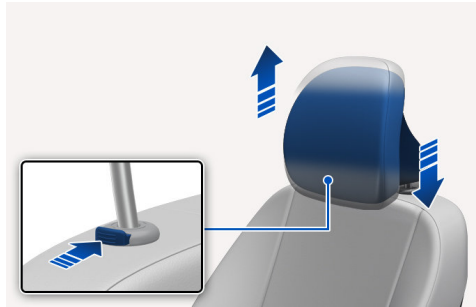

헤드레스트와 시트 사이의 잠금 해제 버튼을 누른 상태로 헤드레스트를 위/아래로 움직여 높이를 조절하십시오.

헤드레스트 분리하기



- 1 등받이 각도 조절 스위치로 좌석 등받이를 뒤로 젖히십시오.
- 2 헤드레스트를 끝까지 올린 후 양쪽 잠금 해제 버튼을 모두 누른 상태에서 헤드레스트를 위로 올려 분리하십시오.

헤드레스트 장착하기

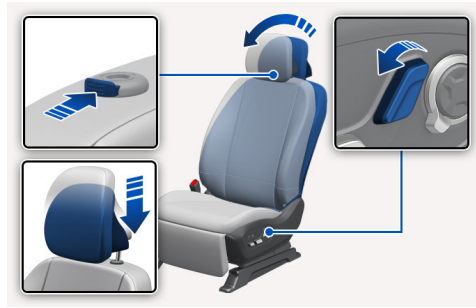

- 1 등받이 각도 조절 스위치를 사용해 좌석 등받이를 뒤로 젖히십시오.
- 2 헤드레스트 폴을 등받이 홈에 장착하십시오.
- 3 잠금 해제 버튼을 모두 누른 상태에서 헤드레스트를 내려 위치를 조절하십시오.
- 4 등받이 각도 조절 스위치로 좌석 등받이를 바로 세우십시오.

동승석 편의 기능

동승석 조절 스위치

 사양 적용 시



운전석이나 동승석에서 간편하게 동승석 위치를 조절할 수 있습니다.
스위치 앞부분 또는 뒷부분을 눌러 좌석을 앞뒤로 이동하거나 등받이 각도를 조절하십시오.

주의

뒷좌석에 승객이 탑승하거나 하차하는 중에는 좌석 조절 스위치를 작동하지 마십시오. 좌석이 갑자기 움직여 승객이 다칠 수 있습니다.

등받이 포켓



앞좌석 뒷면에는 뒷좌석 탑승자를 위한 수납 포켓이 설치되어 있습니다.



경고

- 포켓에 날카로운 물건을 보관하지 마십시오. 차량이 갑자기 멈추거나 사고가 발생하는 경우 뒷좌석 탑승자가 심하게 다칠 수 있습니다.
- 동승석 등받이에 매달리지 마십시오. 승객 구분 시스템(OCS)이 오작동할 수 있습니다.

뒷좌석 조절하기

차량을 주행하기 전에 승객의 탑승 또는 화물의 적재에 적합한 위치로 좌석을 조절하십시오.
뒷좌석 탑승자가 없는 경우 헤드레스트 높이를 최대한 낮춰 후방 시야를 확보할 수 있습니다.

알아두기

인포테인먼트 시스템 홈 화면에서 **시트**를 선택한 후 앞좌석에서 2열, 3열 좌석을 조절할 수 있습니다.

- **2열 시트 조절:** 2열 좌석의 전후 위치, 등받이 각도, 쿠션 각도, 다리 받침대, 휴식 모드를 선택 조절할 수 있습니다.(사양 적용 시)
- **2열, 3열 등받이 접기/펼치기:** 2열 또는 3열 좌석 등받이를 접거나 펼칠 수 있습니다.(사양 적용 시)
- 인포테인먼트 시스템에 표시되는 내용이 없거나 사양 구성에 따라 해당 메뉴가 없거나 사용 설명서와 다르게 나타날 수 있습니다.

헤드레스트 높이 조절하기

6인승

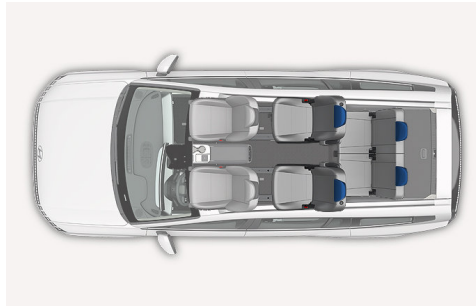

7인승

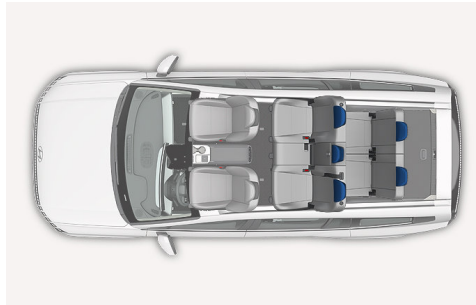

⚠ 경고

- 헤드레스트를 제거한 상태로 승객을 탑승시키지 마십시오.
- 주행 중에는 헤드레스트를 조절하지 마십시오.
- 헤드레스트를 가장 낮은 위치에 고정하거나 제거한 상태로 뒷좌석에 탑승하지 마십시오.

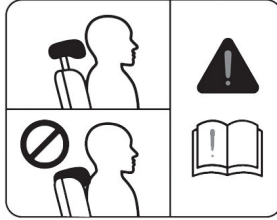

⚠ 주의

헤드레스트를 조절할 때, 헤드레스트와 등받이 사이에 손가락이 끼지 않도록 주의하십시오.

2열 헤드레스트 높낮이 조절하기

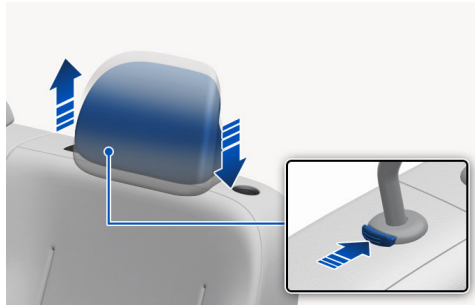

헤드레스트와 시트 사이의 잠금 해제 버튼을 누른 상태로 헤드레스트를 위아래로 움직여 높이를 조절하십시오.

- 헤드레스트 중심부가 탑승자의 귀 뒷부분에 오도록 조절하십시오.

2열 헤드레스트 분리하기

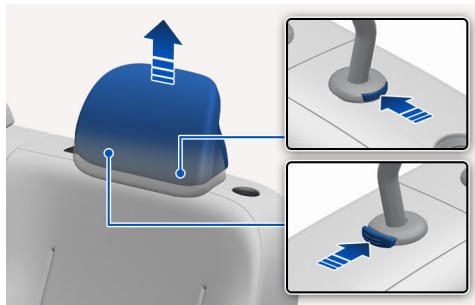

- 1 등받이 각도 조절 레버로 좌석 등받이를 앞으로 젖히십시오.

2 양쪽 잠금 해제 버튼을 누른 상태에서 헤드레스트를 위로 올려 분리하십시오.

2열 헤드레스트 장착하기

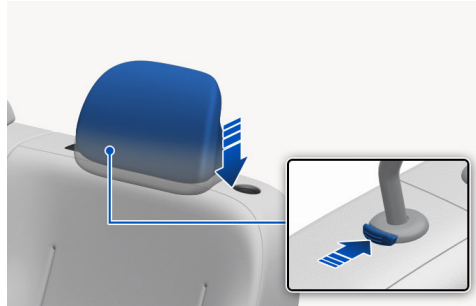

- 1 등받이 각도 조절 레버로 좌석 등받이를 앞으로 젖히십시오.
- 2 헤드레스트 폴을 등받이 홈에 장착하십시오.
- 3 잠금 해제 버튼을 누른 상태에서 헤드레스트를 내려 위치를 조절하십시오.

3열 오토 폴딩 헤드레스트

3열 좌석의 헤드레스트는 등받이가 접힐 때 자동으로 함께 접힙니다.

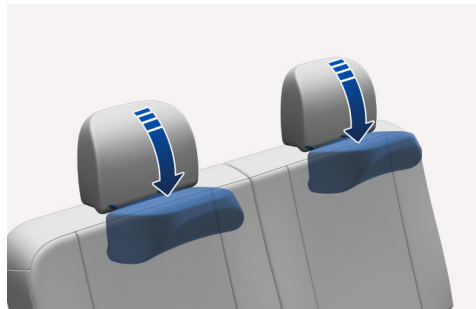

- 3열 접이 스트랩을 당기거나 스위치(사양 적용 시)를 누르면 헤드레스트가 자동으로 접힙니다.
- 등받이를 올린 후에 수동으로 헤드레스트를 원위치하십시오.
헤드레스트가 고정되어 있는지 확인하십시오.

알아두기

3열 헤드레스트는 높낮이를 조절할 수 없습니다.

암레스트 조절하기

시양 적용 시

경고

사용 후에는 암레스트를 올려 원위치시킨 후 확실히 고정됐는지 확인하십시오. 그렇지 않으면 급정지 시 암레스트가 떨어져 부상을 입을 수 있습니다.

주의

- 암레스트를 열 때 뒷좌석 중앙에 있는 물건이 눌러 파손될 수 있으므로 주의하십시오.
- 암레스트 상단을 무리하게 잡아당기지 마십시오. 고정 장치가 손상될 수 있습니다.
- 암레스트에 걸터 앉거나 무리한 하중을 가할 시 암레스트가 파손될 수 있습니다.

6인승



암레스트가 2번 범위 내에 위치 시 암레스트를 최하단으로 내린 후 암레스트를 조절각 1번 범위 내에서 암레스트를 올리면서 편한 각도에 위치 후 사용하십시오.

- 암레스트가 1번 조절 범위 내에 있을 때 암레스트를 최상단 위치(2번 범위)로 올린 후 최하단으로 내려 "딱" 소리 확인 후 다시 암레스트 1번 조절 범위 내에서 암레스트를 올리면서 사용하십시오.
- 고정 후에는 하단으로 조절되지 않습니다.

7인승



암레스트 상단을 앞으로 당기거나 등받이 방향으로 밀어 암레스트를 열거나 닫을 수 있습니다.

알아두기

뒷좌석을 접었다 펴면 뒷좌석 중앙에 암레스트 손잡이 자국이 생길 수 있지만, 이 자국은 시간이 지나면 자연스럽게 사라집니다.

2열 좌석 조절하기 (수동식)

좌석 전후 위치 조절하기

 주의

등받이를 바로 세운 후 앞, 뒤 위치를 조절하십시오.

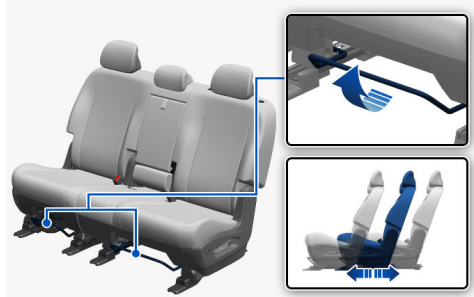

- 1 좌석 쿠션의 앞쪽 레버를 위로 당기고 원하는 위치로 조절하십시오.
- 2 조절 레버를 놓으면 고정됩니다.
- 3 조절 후에는 좌석을 앞, 뒤로 가볍게 흔들어 확실하게 고정되었는지 확인하십시오.

좌석 각도 조절하기

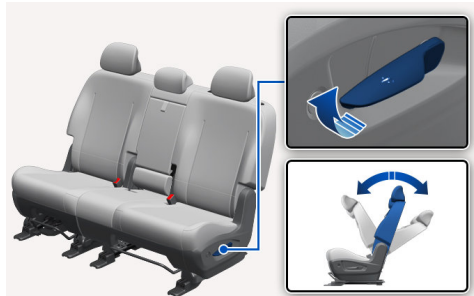

- 1 좌석에 앉아 등을 약간 앞으로 숙인 상태에서 좌석 바깥쪽에 위치한 좌석 각도 조절 레버를 위로 당기십시오.
- 2 조심해서 좌석에 기대어 원하는 각도로 조절하십시오.
- 3 조절 레버를 놓으면 고정됩니다.
- 4 등받이가 고정되었는지 확인하십시오.

스위블 기능 사용하기 (6인승)

- 1 앞좌석과 2열 좌석 등받이를 세우십시오.

- 2 2열 좌석 쿠션 앞쪽 레버를 당겨 좌석의 전후 위치를 중간으로 움직인 후 회전 레버를 바깥쪽(동승석-오른쪽, 운전석-왼쪽)으로 당기고 좌석을 차량 안쪽 또는 바깥쪽으로 돌리십시오.

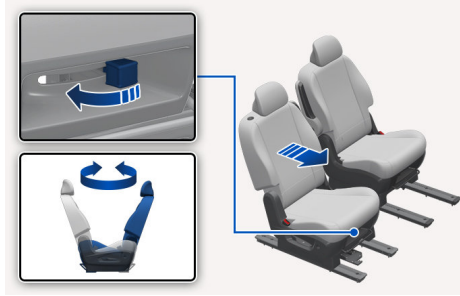

- 3 회전 레버에서 손을 떼고 좌석 방향이 고정되는 위치까지 돌리십시오. 차량의 안쪽으로 돌리면 180도 회전 후 뒤쪽 보기 상태로 고정되며, 차량의 바깥쪽(도어 방향)으로 좌석을 돌리면 90도로 회전은 가능하나 고정되지 않습니다.



- 4 좌석 등받이를 좌우로 가볍게 흔들어 확실하게 고정되었는지 확인하십시오.

⚠ 주의

- 주행 전에 좌석 방향을 앞쪽 보기 상태로 바꾼 후 주행하십시오. 뒤쪽 보기 상태에서 주행하면 예기치 않은 상해가 발생할 수 있습니다.
- 좌석은 차량이 정지된 상태에서 돌린 후 사용하십시오. 운행 중 돌릴 경우 예기치 못한 사고가 발생할 수 있습니다.
- 앞쪽 보기 방향으로 원위치한 후에는 좌석이 고정되었는지 반드시 확인하십시오. 주행 중 급제동 시 위험을 초래할 수 있습니다.
- 뒤쪽 보기 상태에서 뒷도어를 닫을 때는 승객의 팔이 끼일 수 있으므로 주의하십시오.

2열 좌석 조절하기 (전동식, 6인승)

⊕ 사양 적용 시

⚠ 경고

- 다리 받침대를 올리거나 내릴 때 앞좌석 시트 밑이나 근처 구조물에 발이나 손이 끼지 않도록 주의하십시오. 예기치 못한 상해가 발생할 수 있습니다.
- 어린이가 스위치를 조작하지 못하도록 주의하십시오. 어린이가 스위치를 조작하면 예기치 못한 상해가 발생할 수 있습니다.

주의

다리 받침대 가장자리에 앉거나 무거운 물건을 올려놓지 마십시오. 다리 받침대 구동 장치가 손상될 수 있습니다.

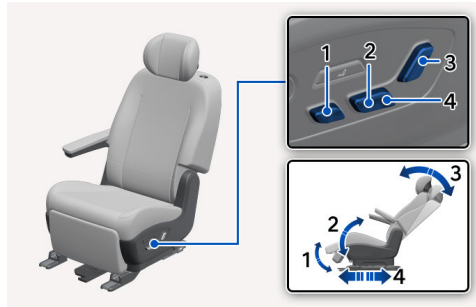

| 번호 | 설명 |
|----|---|
| 1 | 다리 받침대 조절하기 편히 휴식할 때 다리를 받침대에 올려놓고 각도를 조절하십시오. • 스위치를 앞으로 밀면 다리 받침대가 올라갑니다. • 스위치를 뒤로 밀면 다리 받침대가 내려갑니다. 알아두기 다리 받침대를 사용하기 전에, 좌석을 뒤로 이동하십시오. 좌석이 주변 부품과 가까우면 다리 받침대 사용이 제한됩니다. |
| 2 | 쿠션 각도 조절하기 조절 스위치의 앞쪽을 올리거나 내리면 쿠션의 앞부분이 올라가거나 내려옵니다. |
| 3 | 등받이 각도 조절하기 조절 스위치 윗부분을 앞으로 당기면 등받이가 앞으로 숙여지고, 뒤로 당기면 등받이가 뒤로 젖혀 집니다. |
| 4 | 전·후 위치 조절하기 조절 스위치를 앞·뒤로 밀거나 당겨 조절하십시오. |

릴렉션 모드 사용하기

*** 사양 적용 시**

휴식에 최적화된 균형 잡힌 자세를 통해 특정 부위에 집중되는 하중을 분산시켜 관절의 부담을 줄이고 피로를 완화시킬 수 있습니다.

⚠ 경고

- 주행 중에는 릴렉션 기능을 작동하지 마십시오. 운전자의 주의가 분산되어 사고가 발생할 수 있습니다.
- 기능이 작동할 때 신체 일부나 물건이 끼이지 않도록 주의하십시오.
- 주행 중 기능을 작동하다 사고가 발생하는 경우 부상 위험이 증가할 수 있습니다. 주차 또는 정차 중 휴식을 취할 때만 기능을 작동하십시오.
- 안전벨트를 착용한 채 시트를 작동하는 경우 안전벨트가 가슴에 밀착되지 않아 부상 위험이 증가할 수 있습니다.

⚠ 주의

기능 작동 전 뒷좌석의 탑승자 또는 기타 적재물을 확인하십시오. 좌석 간의 충분한 간격을 확보 후 작동하십시오.

작동 방법

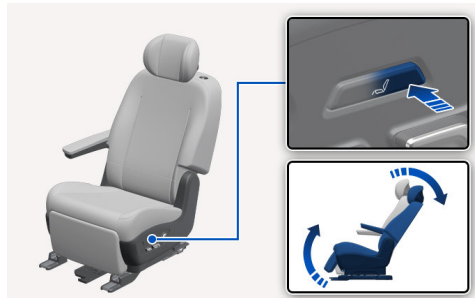

- 운전석 쪽 2열 좌석:** 릴렉션 스위치의 뒷부분을 길게 누르면 뒷좌석은 가장 뒤로 이동하고, 등받이가 뒤로 젖혀집니다.
 - 운전석 시트가 가장 뒤쪽에 위치한 경우 릴렉션 기능은 작동하지 않습니다.
- 동승석 쪽 2열 좌석:** 릴렉션 스위치의 뒷부분을 길게 누르면 동승석은 특정 위치로 이동하고 뒷좌석은 가장 뒤로 이동한 후 등받이가 뒤로 젖혀집니다.

알아두기

단, 다음과 같은 경우 동승석이 이동하지 않습니다.

- 동승석에 사람이 있을 경우
 - 동승석 안전벨트 버클에 플레이트가 체결된 경우
 - 동승석 도어가 열려 있는 경우
-
- 뒷좌석을 앞쪽으로 일정 구간 이동 시, 등받이 각도 조절 스위치로 등받이를 뒤로 더 젖힐 수 있습니다.
 - 작동 중에 릴렉스 모드 스위치 또는 좌석 조절 스위치(등받이 각도 조절, 쿠션 각도 조절, 다리 받침대 각도 조절)를 조작하면 작동이 멈춥니다.
 - 작동이 완료된 후 보다 편안한 자세를 위하여 좌석 조절 스위치로 직접 조절할 수 있습니다.
 - 시트 위치를 조절한 후 릴렉션 스위치의 앞부분을 약 2초 이내에 3번 누르면 현위치가 리턴 위치로 저장됩니다.
 - 릴렉션 스위치의 앞부분을 길게 누르면 좌석이 미리 저장된 좌석 위치(초기 설정 위치)로 원위치됩니다.

⚠ 주의

- 동시에 두 종류의 스위치를 작동하지 마십시오. 좌석 시스템에 손상을 줄 수 있습니다.
- 좌석 뒷면에 위치한 좌석 접이 스트랩을 당길 경우 릴렉션 컴포트 시트 및 다이내믹 바디 케어 기능이 작동하지 않습니다.

시트 초기화

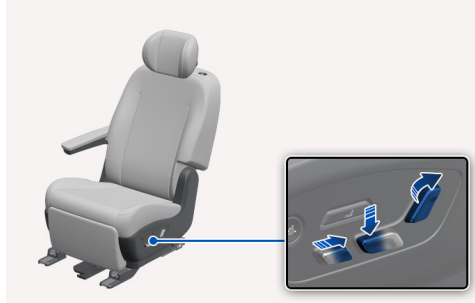

다리 받침대 스위치는 다리 받침대를 내리는 방향으로, 쿠션 조절 스위치의 앞 부분은 쿠션을 낮게 기울이는 방향으로, 등받이 각도 조절 스위치는 높히는 방향으로 동시에 약 5초 이상 누르십시오.

- 전후 위치, 등받이 각도, 높낮이, 쿠션 틸트 조절순으로 작동하며, 모든 동작이 완료되면 초기화가 끝납니다.

알아두기

초기화가 끝나면 탑승자에 맞게 좌석을 조절하십시오.

시트 초기화 비작동 조건

초기화 진행 중 좌석 조절 스위치를 누를 경우 초기화 진행이 멈춥니다.

⚠ 주의

- 초기화 진행 중 작동이 멈추면 다시 한번 초기화를 진행하십시오. 초기화가 중단되면 릴렉스 모드 기능 작동에 제한이 있을 수 있습니다.
- 초기화 진행 전 주변에 어떠한 방해물도 없도록 하십시오.

다이내믹 바디 케어 사용하기

+ 사양 적용 시

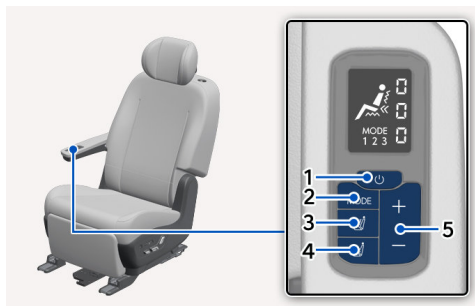

| 번호 | 설명 |
|----|---|
| 1 | 전원 버튼(⏻): 전원 버튼을 0.5초 이상 누르면 바디 케어 기능이 켜집니다. 한 번 더 0.5초 이상(바디 케어 표시창이 꺼질 때까지) 누르면 꺼집니다. |
| 2 | MODE 버튼(MODE): MODE 버튼을 눌러 MODE를 3단계로 변경할 수 있습니다. 3단계에서 MODE 버튼을 누르면 작동이 멈춥니다. |
| 3 | 진동 모드 버튼(🔊): 진동 모드 버튼을 누르면 등과 쿠션 부분에 진동 모드가 작동합니다. 다시 한번 누르면 꺼집니다. 진동의 세기는 1-3단계로 조절 가능합니다. |
| 4 | 두드림 모드 버튼(👉): 두드림 모드 버튼을 누르면 허리 부분의 두드림 모드가 작동합니다. 다시 한번 누르면 꺼집니다. 진동의 세기는 1-5단계로 조절 가능합니다. |
| 5 | 강도 조절 버튼(+, -): 진동 모드 또는 두드림 모드 작동 시 +, - 버튼을 눌러 강, 약 조절을 할 수 있습니다. |

알아두기

암레스트 보호 필름에 전원 작동 버튼 작동 방법이 설명되어 있습니다. 사용 시 보호 필름을 제거하고 사용하십시오.

주의

- 동시에 두 종류의 스위치를 작동하지 마십시오. 좌석 시스템에 손상을 줄 수 있습니다.
- 좌석 뒷면에 위치한 좌석 접이 스트랩을 당길 경우 릴렉션 컴포트 시트 및 다이내믹 바디 케어 기능이 작동하지 않습니다.
- 2열 좌석을 접고 있는 중이거나 접힌 좌석이 펼쳐질 때 또는 2열 좌석이 접혀 있을 때는 작동하지 않습니다.
- 2열 좌석의 등받이 각도에 따라서 작동이 제한될 수 있습니다.
- 바디 케어 기능을 작동하는 중에는 2열 좌석에 무리한 힘을 가하지 마십시오. 좌석이 손상될 수 있습니다.
- 비정상적인 착좌 조건이나 무리한 힘을 가하면 이상 소음이 발생할 수 있으며, 작동이 멈출 수 있습니다. 단, 정상 조건에서는 전원 버튼으로 다시 작동할 수 있습니다.
- 바디 케어 기능 작동 후 약 15분이 지나면 자동으로 꺼집니다. 이는 고장이 아니며, 🔊 진동 모드, 👉 두드림 모드, MODE 버튼을 누르면 다시 작동합니다.
- 어린이, 고령자, 임신부나 척추/관절 관련 질환이 있는 경우 가급적 사용하지 마십시오.

표시창

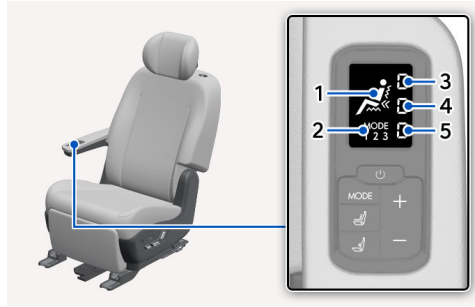

| 번호 | 설명 |
|----|---|
| 1 | 현재 작동 중인 부위가 표시됩니다. 🦿 진동 모드, 🦿 두드림 모드가 표시되고 강도가 조절될 때 마다 깜빡입니다. |
| 2 | 현재 작동 중인 모드가 표시됩니다. 모드는 1-3으로 조절 가능합니다. |
| 3 | 진동 모드 강도가 표시됩니다. 진동 모드 세기는 1-3 단계로 조절이 가능합니다. |
| 4 | 두드림 모드 강도가 표시됩니다. 두드림 모드 세기는 1-5 단계로 조절이 가능합니다. |
| 5 | 모드 강도가 표시됩니다. 모드 세기는 L(Low)과 H(High)로 조절이 가능합니다. |

바디케어 모드 설정

암레스트의 MODE 버튼을 눌러 바디 케어 모드를 1-3 번까지 선택할 수 있습니다.

- **MODE 1:** 허리 두드림(약, 강)과 등 진동, 쿠션 진동(강, 약)이 반복됩니다.
- **MODE 2:** 등 진동(강), 쿠션 진동과 허리 두드림, 등 진동(약) 순서로 반복됩니다.
- **MODE 3:** 허리 두드림, 등 진동, 쿠션 진동이 순서로 반복됩니다.

3열 좌석 등받이 각도 조절하기

수동식

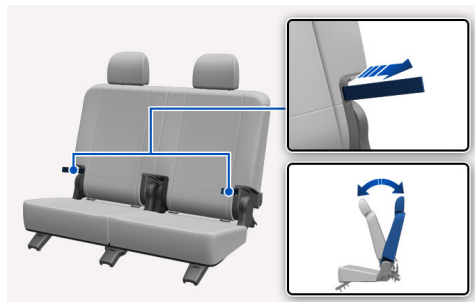

- 1 좌석에 앉아 등받이에 기댄 상태에서 스트랩을 당겨 원하는 위치로 조절하십시오.
- 2 스트랩을 놓으면 등받이가 고정됩니다. 등받이가 고정되었는지 확인하십시오.

전동식

A타입

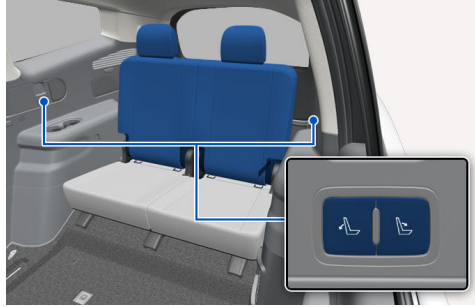

B타입

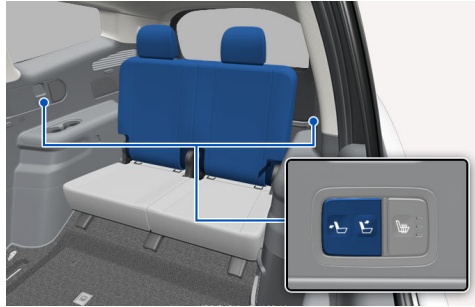

- 1 3열 좌우측 트림에 위치한 좌석 등받이 각도 조절 스위치를 누르십시오.
- 2 좌석에 기대어 원하는 위치로 조절하십시오.
- 3 조절이 끝나면 스위치에서 손을 떼십시오.

좌석 접는 방법

2열, 3열 좌석은 등받이를 앞으로 접으면 좌석 공간을 적재공간으로 넓게 사용할 수 있습니다.

경고

- 주행 중에는 좌석을 조절하지 마십시오. 차량이 완전히 정차한 후에만 좌석을 접거나 펴십시오.
- 좌석을 접기 전에 좌석에 탑승자가 있는지 확인하십시오. 뒷좌석에 탑승자나 동물, 수화물 등이 있거나 탑승자가 하차하는 도중에는 좌석을 접지 마십시오.
- 접힌 좌석 위에 승객을 태우고 주행하지 마십시오. 급정차나 충돌 사고 발생 시 안전벨트가 정상적인 보호 기능을 제공할 수 없는 경우 심각한 부상이나 인명피해가 발생할 수 있습니다.
- 비상시 화물에 의한 부상을 방지하려면 화물의 적재 높이가 앞좌석 높이를 넘지 않도록 하십시오. 또한, 움직일 수 있는 화물은 단단히 고정해 화물이 앞으로 움직이지 않도록 하십시오.
- 등받이를 펼 때에는 "딸깍"하는 소리와 함께 등받이가 고정되는 것을 확인하십시오. 급정차나 충돌 사고 발생 시 좌석이 접히는 경우 뒷좌석에 탑승한 승객이 부상을 입을 수 있습니다.
- 등받이를 편 후 앞뒤로 흔들어 고정 상태를 확인하고 안전벨트와 헤드레스트를 적절한 위치로 조절하십시오.
- 차량에 짐을 내리거나 올릴 때 시동을 끈 후 P 버튼을 눌러 'P'(주차) 위치에 두고 주차 브레이크를 체결하십시오.

주의

좌석을 접거나 펼 때 다음 사항에 주의하십시오.

- 안전벨트가 손상되지 않도록 주의하십시오.
- 손이나 발이 좌석 틈새에 끼지 않도록 주의하십시오.
- 등받이를 손으로 잡고 좌석 각도 조절 레버(또는 스트랩)를 조작하십시오. 등받이를 잡지 않고 좌석 각도 조절 레버(또는 스트랩)를 당기면 등받이가 갑자기 접힐 수 있습니다.
- 과도한 힘을 사용해 등받이를 강제로 조작하지 마십시오.

등받이 접기/펴기 (수동식)



2열(사양 적용 시)과 3열 좌석의 안전벨트를 보관용 홀더에 보관용 홀더에 보관하십시오.

주의

- 안전벨트 버클을 수납장치에 고정시키지 않으면 등받이가 바닥에 완전히 밀착되지 않으며, 안전벨트 버클 또는 좌석에 손상을 입힐 수 있습니다.
- 좌석을 접은 상태로 화물칸으로 사용할 경우 좌석 열선 스위치를 반드시 끄십시오.(사양 적용 시)

2열

- 1 앞좌석과의 간섭을 피하기 위해 앞좌석 등받이를 세우고 필요시 앞좌석을 이동시키십시오.
- 2 뒷좌석 헤드레스트 잠금 해제 버튼을 눌러 뒷좌석 헤드레스트를 최대한 아래로 내리십시오.
- 3 좌석 쿠션의 앞쪽 레버를 위로 당기고 가장 뒤로 이동하십시오.
- 4 좌석 각도 조절 레버를 위로 당기면 등받이가 접힙니다.

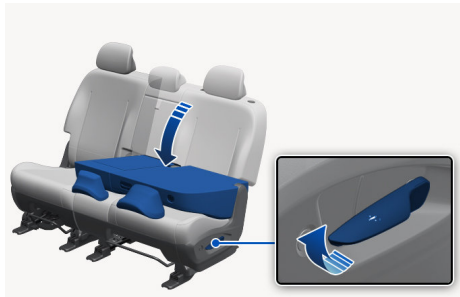

- 좌석을 펴려면, 좌석 각도 조절 레버를 위로 당기고 "딸깍" 소리와 함께 고정될 때까지 등받이를 세우십시오.

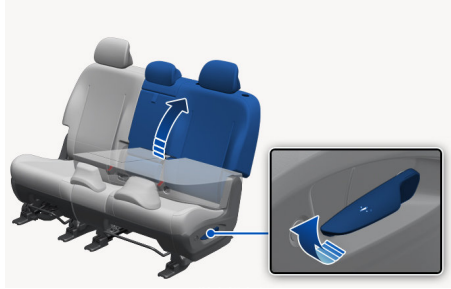

5 등받이가 고정되었는지 확인하십시오.

알아두기

- 7인승 차량의 중앙 좌석은 운전석 쪽 2열 좌석의 좌석 조절 기능을 사용할 때 같이 움직입니다.
- 등받이를 펼 때 지나치게 세게 밀면 등받이가 2단 위치에 고정될 수 있습니다. 필요한 경우 등받이를 1단 위치로 조절한 후 좌석을 사용하십시오.

3열

1 등받이 뒤쪽에 있는 스트랩을 당겨 등받이를 앞으로 완전히 접으십시오.

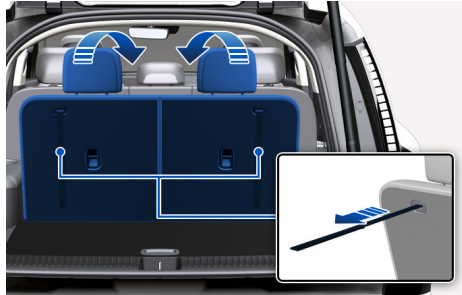

2 등받이가 확실히 고정되었는지 확인하십시오.

3 좌석으로 사용하고자 할 때에는 스트랩을 당겨 등받이를 바로 세우십시오. 원하는 각도로 등받이를 조절 후 스트랩을 놓으면 고정됩니다.

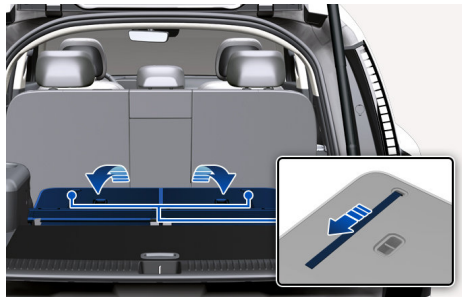

4 등받이가 고정되었는지 확인하십시오.

2열 등받이 접기/펴기 (전동식)



2열 좌석 안전벨트를 보관용 홀더에 보관하십시오.

- 1 등받이 각도 조절 스위치 윗부분을 1초 이상 앞으로 당기면 좌석은 가장 뒤로 이동하고, 등받이가 접힙니다. 조절 스위치 윗부분을 1초 이상 뒤로 당기면 등받이가 펴집니다.

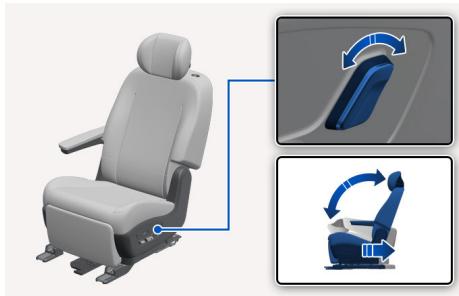

- 등받이를 접거나 펴는 중에 스위치를 조작하면 작동을 멈춥니다. 다시 스위치를 조작하면 작동을 진행합니다.
 - 등받이를 접거나 펴는 중에 시동을 걸면 잠시 작동을 멈춥니다. 시동이 걸리면 다시 작동을 시작합니다.
- 2 등받이가 고정되었는지 확인하십시오.

화물칸 스위치로 등받이 접기/펴기

시양 적용 시

테일게이트를 연 상태에서 2열, 3열 등받이를 앞으로 접거나 펼 수 있는 편의 기능입니다.

- 1 화물칸에 위치한 리모트 폴딩 버튼을 누르십시오.

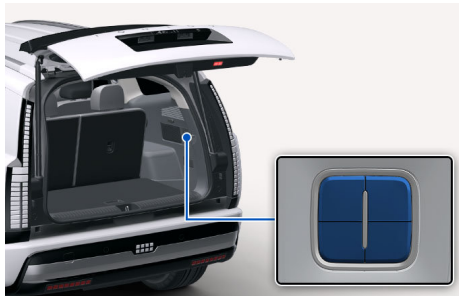

- 등받이를 접거나 펴는 중에 스위치를 조작하면 작동을 멈춥니다. 다시 스위치를 조작하면 작동을 진행합니다.

- 등받이를 접거나 펴는 중에 시동을 걸면 잠시 작동을 멈춥니다. 시동이 걸리면 다시 작동을 시작합니다.
- 2 등받이가 앞으로 접히면 적재 공간으로 사용할 수 있습니다.
 - 3 등받이가 완전히 접히지 않으면 등받이를 밀어 완전히 접은 후 사용하십시오.

| 구분 | | 작동 |
|-----|---|--|
| A타입 |  | 스위치를 누르면 2열 좌석 왼쪽(L) 또는 오른쪽(R) 등받이가 접힙니다. |
| B타입 |  | 스위치를 누르면 2열 좌석 왼쪽(L) 또는 오른쪽(R) 등받이가 접히고 다시 누르면 펴집니다. |
| C타입 |  | 스위치를 누르면 2열 좌석 왼쪽(2ND L) 또는 오른쪽(2ND R) 등받이가 접힙니다. 스위치를 누르면 3열 좌석 왼쪽(3RD L) 또는 오른쪽(3RD R) 등받이가 접히고 다시 누르면 펴집니다. |
| D타입 |  | 스위치를 누르면 2열 좌석 왼쪽(2ND L) 또는 오른쪽(2ND R) 등받이가 접히고 다시 누르면 펴집니다. 스위치를 누르면 3열 좌석 왼쪽(3RD L) 또는 오른쪽(3RD R) 등받이가 접히고 다시 누르면 펴집니다. |

알아두기

3열 좌석 등받이가 접힐 때 헤드레스트도 같이 자동으로 접힙니다. 등받이를 편 후 헤드레스트를 사용할 때는 손으로 헤드레스트를 올리십시오.

경고

- 뒷좌석의 탑승자를 확인 후 좌석을 접으십시오. 뒷좌석에 애완동물, 수화물, 사람이 있을 경우 또는 탑승자가 내리고 있는 중에는 좌석을 접지 마십시오. 갑작스런 좌석의 움직임으로 다칠 수 있습니다.
- 뒷좌석을 접은 채 화물칸에 사람을 탑승시키지 마십시오.
- 차량에 짐을 내리거나 올릴 때 시동을 끄고 'P'(주차)단으로 변속한 후 주차 브레이크를 거십시오.
- 화물을 적재하는 경우 앞좌석 높이 이상으로 적재하지 말고, 움직일 수 있는 화물은 고정시켜 앞쪽으로 밀리지 않도록 하십시오. 그렇지 않으면 차량 탑승자가 화물에 의해 다칠 수 있습니다.
- 좌석을 접고 펼 때는 안전벨트가 손상되지 않도록 항상 주의하십시오.
- 좌석을 원위치시킨 후 좌석이 고정되어 있는지 앞뒤로 흔들어 확인하고, 헤드레스트와 안전벨트를 원래 위치에 놓고 사용하십시오.

주의

- 뒷좌석을 접거나 펼 때는 반드시 해당 좌석의 헤드레스트를 최대한 낮추고, 바로 앞좌석 등받이는 바로 세우십시오. 접거나 펼 때 간섭될 경우, 좌석의 간섭 부분이 손상될 수 있습니다.
- 안전벨트 버클을 수납함에 고정시키지 않으면 등받이가 바닥에 완전히 밀착되지 않으며, 안전벨트 버클 또는 좌석이 손상될 수 있습니다.
- 2열 좌석을 접은 상태로 화물칸으로 사용할 경우 열선 시트를 반드시 끄십시오.
- 2열 좌석 및 3열 좌석 자동 접기/펼치 기능에 문제가 생기면 당사 직영 하이테크센터나 블루핸즈에서 점검을 받으십시오.

3열 좌석 승하차 방법(6인승)

경고

- 3열 좌석에서 2열 좌석을 접고 내릴 때에는 차량이 정차된 상태에서, 2열 좌석에 있는 사람이 내린 후에 스위치를 눌러 2열 좌석을 전방으로 이동하고 내리십시오.
2열 좌석에 사람이 있거나 내리는 중에는 버튼을 눌러 좌석을 접지 마십시오.
갑작스런 좌석의 움직임으로 다칠 수 있습니다.
- 주행 중에는 워크인 스위치를 작동하지 마십시오. 갑작스런 출발이나 정지로 좌석이 움직여 다칠 수 있습니다.
- 2열 좌석을 원위치 시킬 때 승객의 신체 일부가 끼지 않도록 확인 후 사용하십시오.

주의

2열 좌석 쿠션에 사람 또는 애완동물, 물건이 있으면 워크인 기능 작동 시 상해 또는 파손될 수 있으므로 주의하십시오.

워크인 기능

2열 좌석 안전벨트를 보관용 홀더에 보관하십시오.

수동식(6인승, 7인승 운전석 측)

- 1 2열 좌석 등받이 상단 또는 좌석 바깥쪽의 워크인 스위치를 누르면 등받이가 접히면서 좌석이 앞으로 살짝 이동합니다. 필요시 2열 좌석을 앞으로 밀어서 이동하십시오.

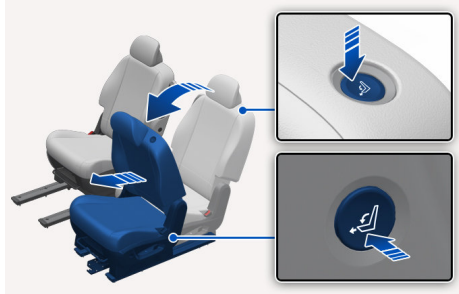

- 2 3열 좌석에 타거나 내린 후에는 2열 좌석의 전후 위치를 조절하고 등받이를 바로 세우십시오.

알아두기

7인승 차량에 중앙 좌석이 있는 경우에는 운전석 측 2열 좌석의 좌석 조절 기능을 사용할 때 같이 움직입니다.

전동식(6인승)

- 1 2열 좌석 등받이 상단 또는 좌석 바깥쪽의 워크인 스위치를 누르면 등받이가 접히면서 좌석이 앞으로 살짝 이동합니다. 필요시 전후 위치 조절 레버를 이용하여 2열 좌석을 앞으로 이동하십시오.

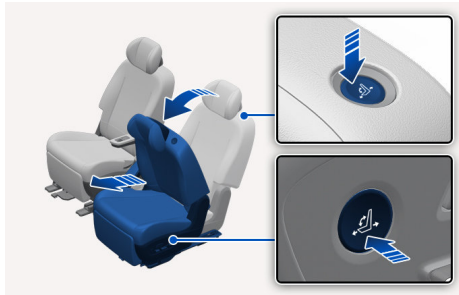

- 2 3열 좌석에 타거나 내린 후에는 2열 좌석 등받이 상단 또는 좌석 바깥쪽의 워크인 스위치를 누르면 시트가 뒤로 이동한 후 등받이가 세워집니다.

틸팅 워크인 기능 (7인승 동승석 측)

어린이 보조 좌석이 장착된 경우 어린이 보조 좌석을 탈거할 필요 없이 간편하게 3열 좌석에 상하차할 수 있게 도와주는 기능입니다.

⚠ 주의

어린이 보조 좌석이 장착되어 있는 경우 어린이 보조 좌석이 좌석에 잘 고정되어 있는지 확인 후 사용하십시오.

2열 좌석 안전벨트를 보관용 홀더에 보관하십시오.

- 1 2열 좌석 등받이 상단 또는 좌석 바깥쪽의 워크인 스위치를 누르면 좌석 쿠션과 등받이가 모두 앞으로 기울어져 이동합니다.

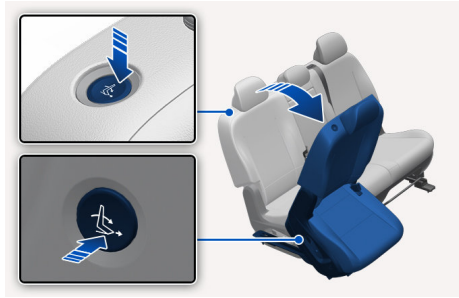

- 2 3열 좌석에 타거나 내린 후에는 좌석을 뒤로 밀고 등받이를 바로 세워 원위치 하십시오.

알아두기

2열 좌석 등받이가 접힌 상태에서는 워크인 기능을 작동하지 마십시오.

비상시 좌석 접이 스트랩

경고

2열 좌석에 사람이 있을 때 비상시 접이 스트랩을 당기지 마십시오. 갑작스러운 좌석의 움직임으로 다칠 수 있습니다. 워크인 스위치가 작동하지 않을 경우에만 사용하십시오.

워크인 스위치가 작동하지 않을 때에는 비상시 좌석 접이 스트랩을 당겨 차량에서 내리십시오.

6인승(운전석, 동승석 측 2열 좌석 안쪽 하단)

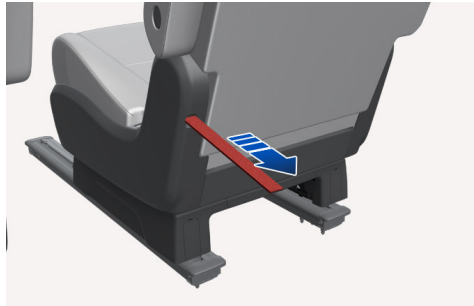

7인승(동승석 측 2열 좌석 안쪽 하단)

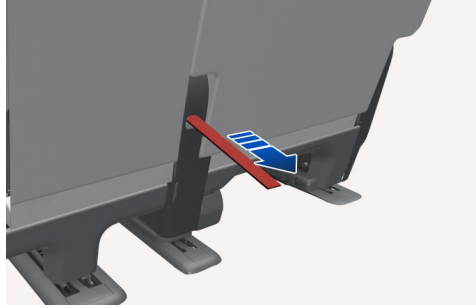

- 비상시 좌석 접이 스트랩을 당기십시오. 6인승(수동식)의 경우 좌석을 앞으로 이동시킬 수 있으며, 6인승(전동식), 7인승(수동식)의 경우 2열 좌석 등받이를 앞으로 접을 수 있습니다.
- 3열 좌석에 타거나 내린 후에는 좌석을 뒤로 밀고 등받이를 바로 세워 원위치 하십시오.

열선 시트 및 통풍 시트 사용하기

경고

- 시트 커버를 임의로 교체하지 마십시오.
 - 열선이 손상되는 경우 화재가 발생할 수 있습니다.
 - 통풍 시트가 손상될 수 있습니다.
- 열선 시트 사용 시 저온 화상에 주의하십시오. 특히 유아, 어린이, 노인, 환자 등 신체를 자유롭게 움직이지 못하거나 피부가 약한 사람, 과로, 과음 상태인 사람, 수면제, 감기약 등 졸음을 유발하는 약을 복용한 사람이 탑승한 경우 저온 화상에 각별히 주의하십시오.
- 시트 위에 모포나 방석 등을 깔지 마십시오. 열선 시트가 과열되어 손상되거나 저온 화상이 발생할 수 있습니다.

주의

- 열선 시트 및 통풍 시트의 손상에 주의하십시오.
 - 돌출부가 있는 무거운 물건이나 날카로운 물건을 좌석에 올리지 마십시오.
 - 시트를 청소할 때 페인트 희석제, 벤젠, 알코올, 가솔린 등 유기 용제를 사용하지 마십시오.
 - 시트에 액체를 쏟은 경우 열선 또는 통풍 시트를 끄고 마른 수건으로 액체를 제거한 후 완전히 건조시키십시오.
- 가급적 열선 시트와 히터를 함께 사용하십시오. 히터를 끈 상태로 열선 시트를 장시간 사용하면 열선 시트 성능이 저하될 수 있습니다.
- 가급적 통풍 시트와 에어컨을 함께 사용하십시오. 에어컨을 끈 상태로 통풍 시트를 장시간 사용하면 통풍 시트 성능이 저하될 수 있습니다.
- 열선 시트와 통풍 시트는 많은 전력을 소모합니다. 배터리 방전을 방지하려면 시동이 꺼진 상태로 열선 시트 또는 통풍 시트 기능을 사용하지 마십시오.
- 열선 시트 기능과 통풍 시트 기능을 전환해 사용하려면 먼저 사용 중인 기능을 끄십시오. 기능을 빈번하게 또는 급작스럽게 전환하는 경우, 선택된 기능이 정상적으로 작동하지 않거나 성능이 저하될 수 있습니다.

알아두기

저온 화상은 40-50 °C 정도의 비교적 낮은 온도에 피부가 장시간 노출될 때 발생하는 화상으로, 강한 통증이나 열감을 동반하지 않으므로 주의가 필요합니다.

열선 시트

기온이 낮을 때 히터와 함께 열선 시트를 사용하십시오.

앞좌석 열선 시트 사용

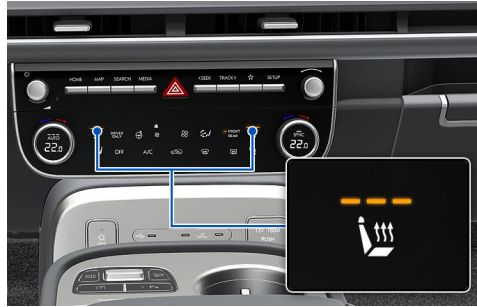

- 1 시동을 건 상태에서 앞좌석 공조 장치의 **FRONT**를 누르십시오.
- 2 원하는 좌석 방향에 있는 열선 버튼을 눌러 온도 단계를 선택하십시오.
 - 버튼을 누를 때마다 강, 중, 약, 꺼짐 순으로 작동 상태가 변경됩니다.

알아두기

- 저온 화상을 방지하기 위해 일정 시간이 지나면 열선 시트의 온도 단계가 자동으로 낮아집니다. 온도 단계를 다시 선택하려면 열선 시트 버튼을 누르십시오. 수동으로 온도 단계를 선택한 후 일정 시간이 지나면 다시 자동으로 변경됩니다.
- 시동을 껐다 걸면 열선 시트가 꺼진 상태로 유지됩니다. 단, 운전석 공조 자동 제어 기능이 켜진 경우 내/외부 온도에 따라 열선 시트 기능이 자동 제어됩니다(**설정 > 차량 > 시트 > 운전석 시트 열선/통풍**).

뒷좌석 열선 시트 사용

2열 열선 시트 버튼



3열 열선 시트 버튼(사용 적용 시)

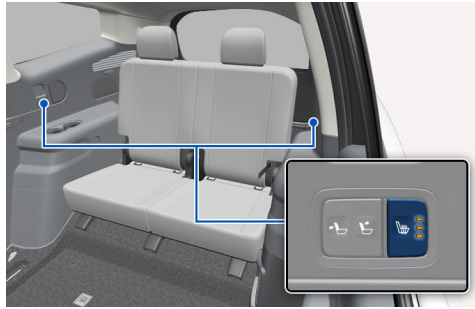

시동을 건 상태에서 원하는 좌석 방향에 있는 열선 버튼을 눌러 온도 단계를 선택하십시오.

- 버튼을 누를 때마다 강, 중, 약, 꺼짐 순으로 작동 상태가 변경됩니다.

앞좌석에서 2열 열선 시트 사용

앞좌석에서 2열 좌석 열선 시트를 켜고 끌 수 있습니다.

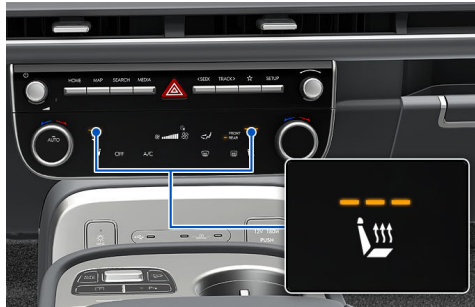

- 1 시동을 건 상태에서 앞좌석 공조 장치의 **REAR**를 누르십시오.
- 2 원하는 좌석 방향에 있는 열선 버튼을 눌러 온도 단계를 선택하십시오.
 - 버튼을 누를 때마다 강, 중, 약, 꺼짐 순으로 작동 상태가 변경됩니다.

앞좌석 통풍 시트

가온이 높을 때 에어컨과 함께 통풍 시트를 사용하십시오.

앞좌석 통풍 시트 사용



- 1 시동을 건 상태에서 앞좌석 공조 장치의 **FRONT**를 누르십시오.

2 원하는 좌석 방향에 있는 통풍 버튼을 눌러 바람 세기 단계를 선택하십시오.

- 버튼을 누를 때마다 강, 중, 약, 꺼짐 순으로 작동 상태가 변경됩니다.

알아두기

- 바람 세기를 강으로 설정하면 차량 속도 및 시간에 따라 바람 세기가 변합니다. (예: 차량 속도가 빨라지면 바람이 세짐)
- 통풍 시트를 켜 후 3-5분 후 온도 변화를 느낄 수 있습니다.
- 시동을 껐다 걸면 통풍 시트가 꺼진 상태로 유지됩니다. 단, 운전석 공조 자동 제어 기능이 켜진 경우 외부 온도에 따라 통풍 시트 기능이 자동 제어됩니다(설정 > 차량 > 시트 > 운전석 시트 열선/통풍).

뒷좌석 통풍 시트 사용 (2열 좌석)



시동을 건 상태에서 원하는 좌석 방향에 있는 통풍 버튼을 눌러 바람 세기 단계를 선택하십시오.

- 버튼을 누를 때마다 강, 중, 약, 꺼짐 순으로 작동 상태가 변경됩니다.

알아두기

- 바람 세기를 강으로 설정하면 차량 속도 및 시간에 따라 바람 세기가 변합니다. (예: 차량 속도가 빨라지면 바람이 세짐)
- 통풍 시트가 켜지고 3-5분 후에 온도 변화를 느낄 수 있습니다.
- 통풍 시트가 켜진 상태에서 시동을 껐다가 다시 걸면 통풍 시트가 꺼집니다.

앞좌석에서 2열 통풍 시트 사용

앞좌석에서 뒷좌석 통풍 시트를 켜고 끌 수 있습니다.



- 1 시동을 건 상태에서 앞좌석 공조 장치의 **REAR**를 누르십시오.
- 2 원하는 좌석 방향에 있는 통풍 버튼을 눌러 원하는 바람 세기 단계를 선택하십시오.
 - 버튼을 누를 때마다 강, 중, 약, 꺼짐 순으로 작동 상태가 변경됩니다.

안전벨트 착용하기

안전벨트를 착용하면, 사고나 급정차 시에 발생할 수 있는 심각한 부상이나 사망의 위험이 줄어듭니다. 안전벨트는 다음과 같은 상태에서 최대의 효과를 발휘합니다.

안전벨트 착용 시 주의 사항

바람직한 안전벨트 착용을 통해 사고 시 발생할 수 있는 위험을 최소화하려면 다음 지시에 따라 안전벨트를 착용하십시오.

경고

- 주행 중 좌석 등받이를 똑바로 세운 상태로 유지하십시오. 안전벨트를 착용한 채 좌석 등받이를 눕히는 경우, 충돌 또는 급정차 시 탑승자의 몸이 안전벨트 아래로 미끄러지거나 탑승자의 목에 안전벨트가 걸려 심각한 부상이 발생할 수 있습니다.
- 안전벨트의 어깨띠가 목이나 얼굴을 지나지 않도록 주의하십시오. 사고 시 얼굴이나 목에 심각한 부상을 입을 수 있습니다.
- 골반띠가 골반 부분을 편안하게 감싸도록 착용하십시오. 안전벨트가 배를 지나도록 착용하는 경우 사고 시 복부에 충격이 가해져 장기 파열 등 심각한 부상을 입을 수 있습니다.
- 주행 중에는 안전벨트를 풀지 말고, 안전벨트를 반복해서 매거나 풀지 마십시오. 운전자의 주의가 분산되어 사고가 발생할 수 있습니다.
- 안전벨트의 정상적인 착용 및 사용을 방해하는 물품들(차단 클립, 안전벨트 스톱퍼, 놀이방 매트 등)은 절대로 사용하지 마십시오.
- 급정차 또는 충돌 시 발생할 수 있는 심각한 부상을 방지하려면 다음 지시를 따르십시오.
 - 벨트 하나를 두 사람 이상이 착용하지 마십시오.
 - 벨트의 어깨띠를 팔 밑이나 등 뒤로 착용하지 마십시오.
 - 안전벨트가 단단하거나 깨지기 쉬운 물체 위로 지나가지 않도록 착용하십시오.
 - 안전벨트에 보조 장치나 액세서리를 장착하지 마십시오.
- 차량을 주행하기 전에 모든 좌석 등받이가 세워져 있으며 모든 탑승자가 안전벨트를 착용했는지 확인하십시오.
- 도어를 닫을 때 안전벨트가 도어 틈에 끼이지 않도록 주의하고, 옆 좌석의 버클에 안전벨트 플레이트를 고정하지 마십시오. 안전벨트가 원활하게 작동하지 않으면 충돌 시 정상적인 보호 기능을 제공하지 못할 수 있습니다.
- 임산부나 환자가 차량에 탑승하는 경우에는 안전벨트 착용 전 의사와 상의하십시오. 급정차나 충돌 사고가 발생하는 경우 안전벨트로 인해 복부 등 신체 부위에 강한 충격이 가해질 수 있습니다.

큰 어린이의 안전벨트 착용 관련

경고

사고 시 발생할 수 있는 심각한 부상이나 인명피해를 방지하려면 다음 지시를 따르십시오.

- 안전벨트의 어깨띠가 어린이의 목이나 얼굴에 닿지 않도록 주의하십시오.
- 어린이 보조 좌석을 안전벨트로 올바르게 고정하고 어린이의 안전벨트가 바르게 고정되었는지 확인하십시오.
- 어린이가 탑승하지 않더라도 어린이 보조 좌석이 안전벨트에 단단히 고정되어 있는지 확인하십시오. 또는, 어린이 보조 좌석을 다른 장소에 보관해 사고나 급정차 시 어린이 보조 좌석이 앞좌석 방향으로 이동하지 않도록 하십시오.

다음 지시에 따라 어린이의 체격에 적합한 탑승 환경을 만드십시오.

- 큰 어린이가 차량에 장착된 안전벨트를 착용하는 경우, 안전벨트 어깨띠의 위치를 확인하십시오.
- 안전벨트 어깨띠가 어린이의 목이나 얼굴에 닿는 경우, 뒷좌석 중앙에 앉하십시오.

- 뒷좌석 중앙 안전벨트 착용 시에도 어깨띠가 어린이의 목이나 얼굴에 닿는 경우 어린이용 보조 좌석을 설치한 후 보조 좌석 위에 앉히십시오.

임산부의 안전벨트 착용

경고

안전벨트의 골반띠가 임산부의 복부 위를 지나지 않도록 주의하십시오. 충돌 시 안전벨트가 태아를 압박할 수 있습니다.

의사의 지시에 따라 안전벨트를 착용할 수 있는 임산부의 경우 3점식 안전벨트만 착용하고, 안전벨트의 골반띠가 가급적 복부 아래를 지나도록 조절하십시오.

안전벨트의 적절한 관리

경고

안전벨트를 임의로 개조하거나 추가하지 마십시오.

주의

- 끈이 뾰족하거나 날카로운 물체 등 안전벨트를 손상시킬 수 있는 물체가 안전벨트에 닿지 않도록 하십시오.
- 여름철 직사광선의 영향으로 차량 내부의 좌석과 안전벨트가 뜨거워질 수 있습니다. 안전벨트를 착용할 때 화상을 입지 않도록 주의하십시오.
- 안전벨트를 표백하거나 염색하지 마십시오. 안전벨트가 약해져 충돌 시 끊어질 수 있습니다.
- 안전벨트를 청소할 때 차량의 내장재나 카펫을 청소할 때 사용하는 악한 비누 용액을 사용하지 마십시오.

안전벨트 점검 관련 주의 사항

다음 지시에 따라 안전벨트를 주기적으로 점검하십시오.

- 안전벨트를 끝까지 당겨 안전벨트가 늘어나거나 마모 등으로 인해 손상되지 않았는지 확인하십시오. 급정차, 급회전, 충돌 등이 발생해 안전벨트에 큰 힘이 가해지는 경우 안전벨트가 늘어나거나 손상될 수 있습니다.
- 안전벨트 착용 시 벨트가 부드럽게 감기는지 확인하십시오.
- 안전벨트가 방해나 지연 없이 정상적으로 고정되고 풀리는지 확인하십시오. 이상이 있는 경우 안전벨트를 즉시 교체하십시오.
- 버클 내부에 이물질이 없는지 확인하십시오. 이물질이 있을 경우 안전벨트가 완전히 고정되지 않을 수 있습니다.
- 안전벨트가 꼬이거나 짓눌려 있지 않은지 확인하십시오. 정상 상태로 복원이 불가능한 경우에는 당사 직영 하이테크센터나 블루핸즈에서 안전벨트를 점검하십시오.
- 사고의 경중에 관계 없이 사고가 발생한 후에는 당사 직영 하이테크센터나 블루핸즈에서 안전벨트를 점검하고, 차량을 주행하기 전 손상된 벨트, 관성 잠금 장치, 고정 장치, 부속품 등을 교체하십시오.

안전벨트 기능 알아보기

ELR 안전벨트

모든 좌석에는 ELR(Emergency Locking Retractor) 방식의 3점식 안전벨트가 장착되어 있습니다.

- ELR 안전벨트는 정상 주행 중에는 다소간의 움직임은 허용하지만, 급정차, 급회전, 충돌 등 차량의 거동에 갑작스런 변화가 발생하는 경우 관성 잠금 장치를 작동해 안전벨트를 고정합니다.

ALR 안전벨트

ALR(Automatic Locking Retractor)은 어린이 보조 좌석을 장착할 때 안전벨트가 느슨해지는 것을 방지해 안전성을 높이는 작동 방식입니다.

- 필요 시 뒷좌석 안전벨트를 끝까지 뽑은 후 ALR 안전벨트로 변경해 사용할 수 있습니다.
- 자세한 설명은 **어린이 보조 좌석 사용하기** 참고하십시오.

안전벨트 프리텐서너

차량 전방으로부터 강한 충격이 감지되면 안전벨트를 순간적으로 잡아당겨 탑승자의 몸을 좌석에 밀착시키는 기능입니다.

- 프리텐서너가 정상적으로 작동하기 위해서는 탑승자가 안전벨트를 올바르게 착용하고 바른 자세를 유지해야 합니다.
- 프리텐서너는 한 번만 작동하도록 설계되어 있습니다. 작동한 프리텐서너는 반드시 교체하십시오.



리트랙터 프리텐서너

리트랙터 프리텐서너는 정면충돌 시 안전벨트 어깨띠를 순간적으로 잡아당겨 탑승자의 상체를 견고하게 고정하므로, 안전벨트와 에어백의 보호 효과를 높입니다.

- 에어백이 작동하면 리트랙터 프리텐서너가 함께 작동합니다. 또한 안전벨트를 착용한 상태에서 작동 조건이 충족될 경우 에어백 작동 여부와 관계없이 단독으로 작동할 수 있습니다.
- 리트랙터 프리텐서너는 뒷좌석 중앙 안전벨트를 제외한 모든 안전벨트에 적용됩니다. 또한 작동 조건이 충족되면 탑승자가 없는 경우에도 작동할 수 있습니다.

로드 리미터 (Load Limiter)

차량이 충돌할 때 안전벨트로 인해 가슴에 과도한 하중이 걸리면, 프리텐서너(리트랙터 프리텐서너)에 내장된 로드 리미터가 가슴의 압박을 줄여줍니다.

⚠ 주의

- 프리텐서너가 작동하면 큰 소음과 함께 연기 같은 미세 가루가 발생할 수 있습니다. 이 가루는 무독성 가스 입자이지만 호흡기나 피부에 자극을 줄 수 있으므로, 가루를 들이마시지 말고 손과 얼굴을 깨끗이 씻으십시오.
- 프리텐서너 작동 시 높은 열이 발생하므로 부품을 만지는 경우 화상을 입을 수 있습니다. 작동 후 몇 분 동안은 프리텐서너 부품을 만지지 마십시오.
- 프리텐서너 내부에는 폭발성 화학 물질이 들어 있으므로, 프리텐서너에 충격을 가하지 않도록 주의하십시오.
- 프리텐서너를 임의로 점검, 수리 또는 교체하지 마십시오. 필요한 경우 당사 직영 하이테크센터나 블루핸즈에서 프리텐서너를 점검하십시오.
- 차량 전면부를 수리하기 위해 판금이나 도장이 필요하거나 오디오 부품을 장착한 경우, 프리텐서너 시트벨트 장치에 영향을 미칠 수 있습니다.
 - 안전벨트 프리텐서너가 정상적으로 작동하지 않을 경우 에어백 경고등 (🚨)이 켜집니다. 이럴 경우 당사 직영 하이테크센터나 블루핸즈에 상담을 요청하십시오.
- 다음과 같은 경우 당사 직영 하이테크센터나 블루핸즈에서 차량을 점검하십시오.
 - 'POWER ON' 시 에어백 경고등이 켜지지 않는 경우
 - 'POWER ON' 후 3-6초가 경과한 뒤에도 에어백 경고등이 켜져 있거나 깜빡이는 경우
 - 주행 중 에어백 경고등이 켜지는 경우

바람직한 안전벨트 착용법

운전자 및 탑승자를 가장 안전하게 보호할 수 있는 바람직한 안전벨트 착용법은 다음과 같습니다.

안전벨트 착용하기

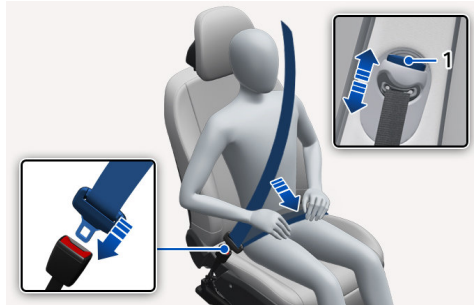

1. 고정 해제 버튼
- 1 엉덩이를 좌석의 안쪽 끝에 밀착하고 등을 등받이에 기대 앉으십시오.
 - 등을 구부리거나 좌석 끝에 걸터앉지 마십시오.
 - 어린이는 항상 뒷좌석에 적절한 보호 장치를 장착하여 앉으십시오.
- 2 안전벨트 플레이트를 잡고 천천히 당긴 후 버클에 넣고 "찰칵" 소리가 날 때까지 미십시오.
 - 안전벨트 플레이트와 버클을 결합한 후 플레이트를 세게 당겨 플레이트가 버클에 단단히 고정되었는지 확인하십시오.
- 3 안전벨트를 당겨 어깨띠가 어깨와 가슴을 지나고 골반띠가 골반을 지나도록 조절하십시오.
 - 안전벨트가 꼬이거나 짓눌리지 않도록 하십시오.
- 4 안전벨트 높이 고정 장치를 어깨 높이에 맞춰 조절하십시오.

벨트의 높이 조절하기(앞좌석)

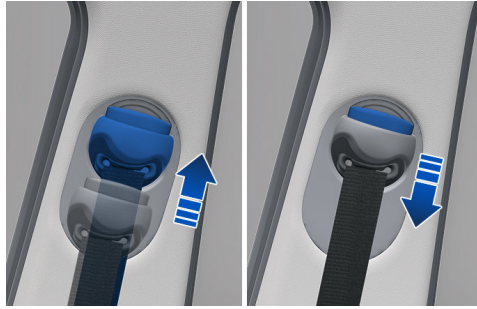

벨트의 어깨 높이를 조절할 수 있습니다. 몸에 맞게 어깨 높이를 조절하십시오.

- 고정 장치의 위치를 높이려면, 고정 장치를 위로 올리십시오.
- 고정 장치를 낮추려면 고정 해제 버튼을 누르면서 고정 장치를 아래로 당겨 내리십시오.

주의

안전벨트를 너무 느슨하게 착용하지 않도록 주의하십시오. 안전벨트의 보호 효과가 감소할 수 있습니다.

알아두기



뒷좌석 중앙 시트의 안전벨트 버클은 시트 쿠션의 수납 공간에 숨겨져 있습니다.

- 중앙 시트 안전벨트를 사용하려면 수납 공간에서 버클을 꺼내십시오.
- 인접한 안전벨트 버클과의 혼동을 피하기 위해, 버클에 'CENTER'라는 문구가 표기되어 있습니다.
- 중앙 시트 안전벨트를 해제한 후에는 버클을 수납 공간에 밀어 넣어 보관하십시오.
- 안전벨트가 당겨지지 않는 경우, 벨트를 강하게 당긴 후 놓았다 다시 당기십시오.
- 플레이트가 유리창에 부딪히지 않도록 플레이트를 잡고 천천히 안전벨트가 감기도록 하십시오.

안전벨트 해제하기

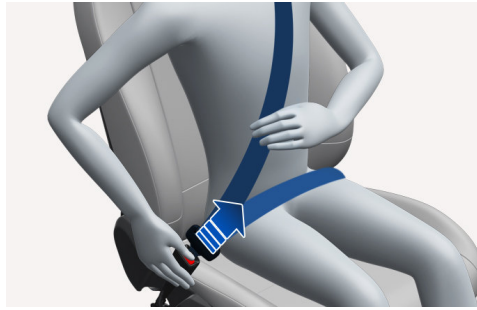

버클의 해제 버튼을 누른 상태로 안전벨트 플레이트를 당겨 버클로부터 분리하십시오.

안전벨트 경고등과 경고음

운전석 및 동승석



'POWER ON' 상태에서 안전벨트 착용 여부에 관계없이 운전석 및 동승석 경고등이 약 6초 동안 켜집니다.

- 운전자 및 동승자가 안전벨트를 착용하기 전까지 운전석 경고등이 켜진 상태로 유지됩니다.
- 주행 속도가 20 km/h 이상이 되면 경고등이 깜빡이고 일정 시간 동안 경고음이 울립니다.
- 주행 중에 안전벨트를 푸는 경우 경고등 및 경고음 작동 방식은 다음과 같습니다.
 - 주행 속도 20 km/h 미만: 경고등이 켜집니다.
 - 주행 속도 20 km/h 이상: 경고등이 깜빡이고 일정 시간 동안 경고음이 울립니다.

알아두기

- 운전자 및 동승자가 안전벨트를 착용하기 전까지 운전석 경고등이 켜진 상태로 유지됩니다.
- 바른 자세로 앉아 안전벨트를 착용하십시오. 탑승 자세가 바르지 않은 경우 경고등과 경고음이 정상적으로 작동하지 않을 수 있습니다.
- 탑승자가 소지한 물건이나 전자 기기의 영향으로 안전벨트 경고등 및 경고음이 작동할 수 있습니다. 이런 경우 해당 물건이나 전자 기기를 좌석 밖에 두십시오.

뒷좌석

6인승

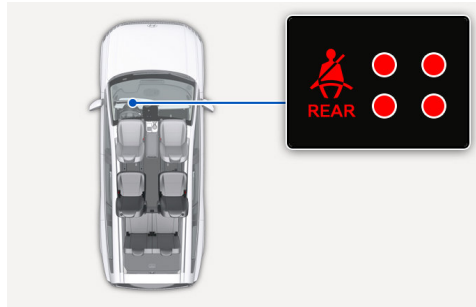

7인승

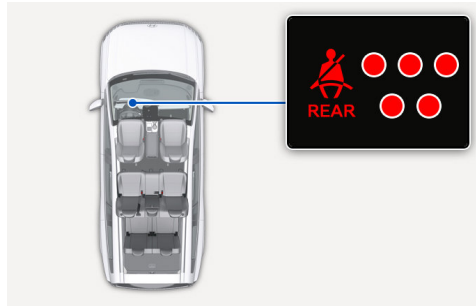

'DRIVE READY' 상태에서 안전벨트 착용 여부에 관계없이 뒷좌석 경고등이 약 6초 동안 켜집니다.

뒷좌석 좌우 사이드 시트

- 주행 중에 안전벨트를 해제하는 경우, 경고등 및 경고음 작동 방식은 다음과 같습니다.
 - 주행 속도 20 km/h 이하: 안전벨트 착용 전까지 해당 경고등이 계속 켜집니다.
 - 주행 속도 20 km/h 이상: 약 35초 동안 경고음이 들리고 해당 경고등이 깜빡입니다.
- 안전벨트를 착용하면 경고등이 꺼집니다.

알아두기

차량이 완전히 정차하기 전에 안전벨트를 해제하면 경고음이 발생하고 좌석의 경고등이 깜빡일 수 있으며, 승객이 하차한 뒤에도 최대 35초 동안 경고가 계속될 수 있습니다. 차량이 완전히 정차한 뒤에 안전벨트를 해제하십시오.

뒷좌석 중앙 시트(7인승)

- 'DRIVE READY' 상태에서 안전벨트를 착용하지 않으면 약 70초 동안 안전벨트 경고등이 점등됩니다.
- 주행 중에 안전벨트를 푸는 경우, 경고등 및 경고음 작동 방식은 다음과 같습니다.
 - 주행 속도 20 km/h 이하: 해당 경고등이 약 70초 동안 계속 켜집니다.
 - 주행 속도 20 km/h 이상: 약 35초 동안 경고음이 들리고 해당 경고등이 깜빡입니다.
- 10 km/h 이하에서 후문을 개폐할 경우 20 km/h 이상 주행해도 경고등 및 경고음이 작동하지 않습니다.

어린이 보조 좌석 사용하기

어린이의 차량 탑승 시 주의사항

경고

사고 시 발생할 수 있는 심각한 부상이나 인명피해를 방지하려면 다음 지시를 따르십시오.

- 3점식 안전벨트를 착용할 수 없는 어린이가 탑승하는 경우, 안전벨트를 직접 착용하도록 하지 말고 뒷좌석에 어린이 전용 보조 좌석을 설치한 후 보조 좌석 위에 앉히십시오.
- 차량이 움직일 때 어린이가 서 있거나 좌석 위를 기어 다니지 않도록 하십시오.
- 어린이와 어른이 하나의 안전벨트를 함께 착용하거나 두 명의 어린이가 하나의 안전벨트를 착용하도록 하지 마십시오.
- 주행 중 어린이를 무릎에 앉히거나 팔로 안고 있지 마십시오. 경미한 충돌 사고에도 어린이를 놓칠 수 있습니다.
- 기온이 높은 맑은 날 차량 내부가 장시간 밀폐 상태로 유지된 경우 안전벨트와 좌석이 매우 뜨거울 수 있습니다. 어린이를 좌석에 앉히기 전에 좌석 표면과 버클이 뜨겁지 않은지 확인하십시오.
- 어린이가 탑승한 경우 급출발과 급제동을 피하십시오. 어린이가 머리나 목에 심한 부상을 당할 수 있습니다.
- 사고가 발생한 후에는 어린이 보조 좌석과 안전벨트 및 테더 앵커, 로어 앵커 등 고정 장치의 안전 상태를 점검하십시오.
- 안전벨트, 로어 앵커, 좌석, 테더 앵커 등 차량의 안전 장치 구성품을 임의로 개조하지 마십시오.
- 어린이 보조 좌석을 고정하기 전에 로어 앵커 주변에 있는 장난감, 볼펜, 와이어 등 다른 물체를 모두 제거하십시오. 로어 앵커 주변에 물체가 있는 상태로 어린이 보조 좌석을 고정하면 시트 고정 시스템이나 어린이 보조 좌석이 손상될 수 있습니다.
- 시트 고정 시스템의 손상이 의심되는 경우 당사 직영 하이테크센터나 블루핸즈에서 차량을 점검하십시오.

어린이 보조 좌석 설치하기

경고

- 사용하지 않는 뒷좌석 안전벨트를 모두 버클에 결합하고, 보조 좌석을 안전벨트 위에 설치해 어린이가 안전벨트를 만지지 못하도록 하십시오. 보조 좌석의 어린이가 늘어진 안전벨트를 잡아당겨 사고가 발생할 수 있습니다.
- 제품과 함께 제공된 사용설명서의 지시에 따라 보조 좌석을 단단히 고정하고, 여러 방향에서 밀거나 당기면서 흔들림, 비틀림, 기울어짐 등이 없는지 확인하십시오. 충돌 사고 발생 시 보조 좌석이 고정 위치를 이탈하면 어린이가 심하게 다치거나 사망할 수 있습니다.
- 하나의 테더 앵커나 로어 앵커에 두 개 이상의 어린이 보조 좌석을 장착하지 마십시오. 테더 앵커나 로어 앵커가 하중을 견디지 못해 손상되는 경우 어린이가 심하게 다치거나 사망할 수 있습니다.
- 어린이 보조 좌석이 확실히 고정되어 있는지 확인하십시오. 어린이 보조 좌석을 바르게 고정하지 않는 경우 충돌 사고 발생 시 어린이가 심하게 다치거나 사망할 수 있습니다.
- 7인승 차량의 경우 테더 앵커나 로어 앵커용 보조 좌석을 2열 좌석 중앙 시트에 설치하지 마십시오. 2열 좌석 중앙 시트에는 테더 앵커나 로어 앵커가 설치되어 있지 않습니다.

주의

안전벨트가 보조 좌석이나 로어 앵커에 긁혀 손상되지 않도록 주의하십시오.

어린이 보조 좌석 설치 시 주의사항

동승석에는 어린이 보조 좌석을 설치하지 마십시오. 어린이 보조 좌석은 뒷좌석에만 설치하십시오.

- 국가의 안전 규제를 준수한다는 문구가 표시된 인증 제품만 사용하고, 설치 시 제품의 제조사에서 제공하는 사용설명서를 참고하십시오.
- 어린이의 체격과 좌석의 크기에 맞는 보조 좌석을 사용하십시오.
- 어린이는 항상 뒷좌석에 적절한 보호 장치를 장착하여 앉히십시오.
- 헤드레스트가 없는 상태로 어린이 보조 좌석을 고정하지 마십시오. 급제동 또는 충돌 사고 발생 시 어린이가 부상을 당할 수 있습니다.
- 운전석 쪽 뒷좌석 공간이 좁은 경우 동승석 쪽 뒷좌석에 어린이 보조 좌석을 설치하십시오.

3점식 ALR 안전벨트로 고정하기

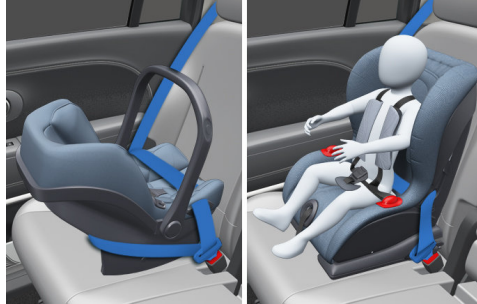

안전벨트 기능을 ALR 모드로 전환해 어린이 보조 좌석을 단단히 고정할 수 있습니다.

알아두기

- 모든 좌석에는 일상 주행 시 제한적인 움직임을 허용하는 ELR 방식의 3점식 안전벨트가 장착되어 있습니다.
- 뒷좌석 안전벨트를 끝까지 뽑았다 천천히 감으면 ALR 모드가 작동해 어린이 보조 좌석이 움직이지 않도록 단단히 고정할 수 있습니다.

- 1 안전벨트 플레이트를 잡고 어깨띠를 천천히 당긴 후 어린이 보조 좌석의 고정부를 통과하도록 하십시오.
 - 안전벨트가 꼬이지 않도록 주의하십시오.



2 안전벨트 플레이트를 버클에 넣고 "찰칵" 소리가 날 때까지 미십시오.



3 안전벨트 어깨띠를 끝까지 당겨 뽑으십시오.

- 안전벨트 기능이 ALR 방식으로 전환됩니다.



4 어깨띠를 당겨 어린이 보조 좌석이 단단히 고정된 상태를 유지하면서 어깨띠를 천천히 감아 넣으십시오.

- 어깨띠가 감길 때 작동음이 들리면 ALR 모드로 전환된 것입니다.
- 작동음이 들리지 않는다면 3번 절차부터 다시 수행하십시오.



5 어린이 보조 좌석을 흔들며 정확한 위치에 단단히 고정되었는지 확인하십시오.

- 어린이 보조 좌석이 단단히 고정되지 않았다면 3번 절차부터 다시 수행하십시오.



알아두기

안전벨트를 풀고 어린이 보조 좌석을 분리한 후 안전벨트를 완전히 감아 넣으면 ALR 모드가 자동으로 해제되고 ELR 모드(기본 적용 모드)로 전환됩니다.

테더 앵커로 고정하기

경고

성인용 안전벨트나 다른 장치를 테더 앵커에 연결해 사용하지 마십시오. 테더 앵커는 정상적으로 고정된 어린이 보조 좌석의 하중만 견디도록 설계되었습니다.

2열, 3열 좌석 등받이 뒤편에 설치된 테더 앵커(후크 고정 고리)를 사용해 어린이 보조 좌석을 고정하십시오.

6인승/7인승

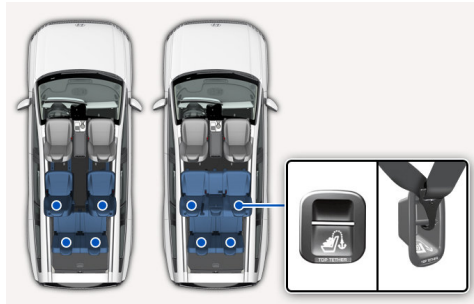

- 1 어린이 보조 좌석의 고정 벨트를 2열, 3열 좌석 등받이 뒤로 넘긴 후 고정 벨트의 고리를 테더 앵커에 고정하십시오.



- 2 고정 벨트의 길이를 조절해 어린이 보조 좌석을 단단히 고정하십시오.

로어 앵커로 고정하기

경고

로어 앵커로 보조 좌석을 고정할 때, 안전벨트가 시트와 보조 좌석 사이에 끼거나 영키지 않도록 잘 정돈하고, 주변에 물체를 두지 마십시오.

6인승/7인승

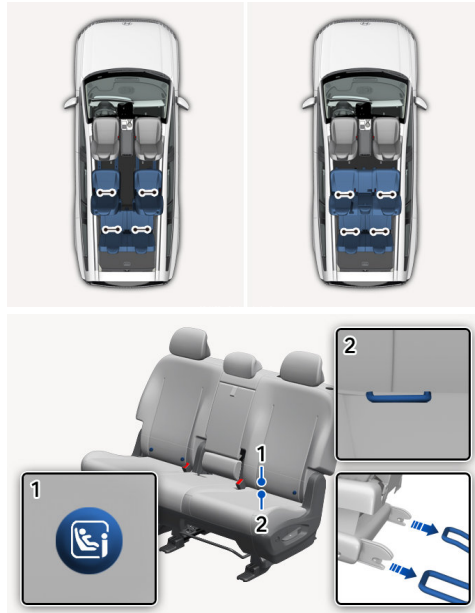

1. 로어 앵커 심볼
2. 로어 앵커

로어 앵커 결합용 고정 장치가 있는 어린이 보조 좌석의 경우, 안전벨트 대신 해당 고정 장치를 이용해 간편하게 보조 좌석을 고정할 수 있습니다.

- 2열, 3열 좌석 등받이에는 로어 앵커의 위치를 나타내는 심볼이 표시되어 있습니다.
- 로어 앵커는 2열, 3열 좌석 하단에 설치되어 있으며, 등받이와 쿠션 사이에 손을 넣어 확인할 수 있습니다.
- 7인승 2열 좌석 중앙 시트에는 로어 앵커가 설치되어 있지 않습니다.

에어백(보조 구속장치) 알아보기

차량에 설치된 에어백

추가적인 보호 기능을 제공하기 위해 차량에 설치된 에어백의 위치와 명칭은 다음과 같습니다.

- 이 문서에 포함된 차량 및 부품 이미지는 예시를 위해 제공되는 것으로, 실제 차량 또는 부품과 다를 수 있습니다.

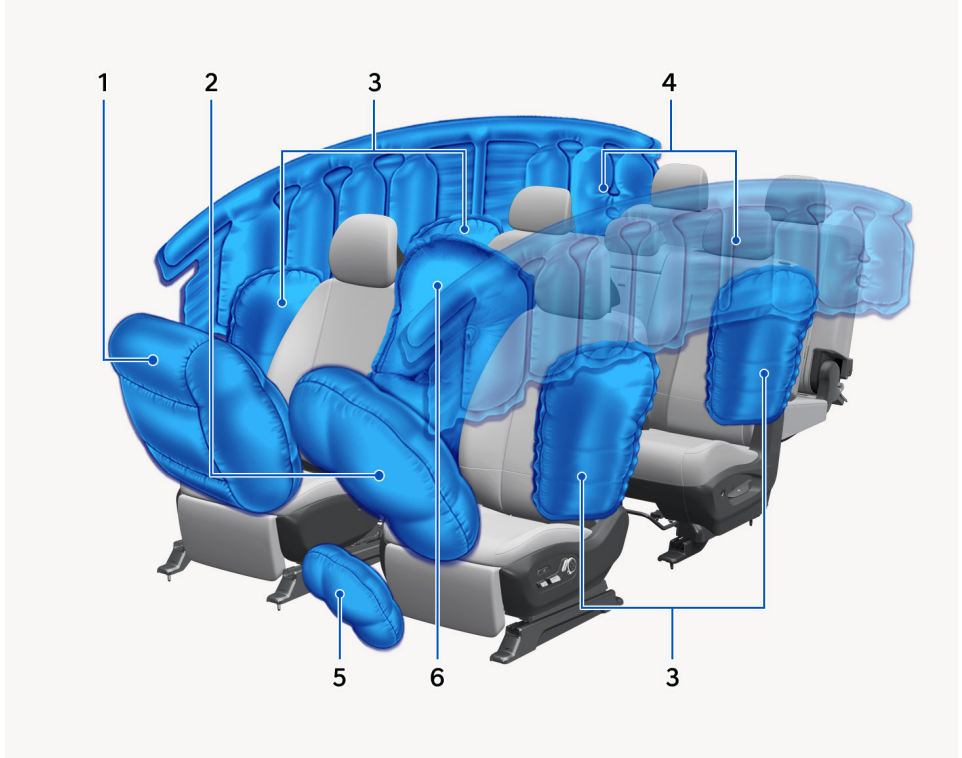

1. 동승석 에어백
2. 운전석 에어백
3. 사이드 에어백
4. 커튼 에어백
5. 운전석 무릎 에어백
6. 앞좌석 센터 사이드 에어백

에어백 관련 부품

에어백의 작동과 관련된 센서 및 부품의 위치와 명칭은 다음과 같습니다.

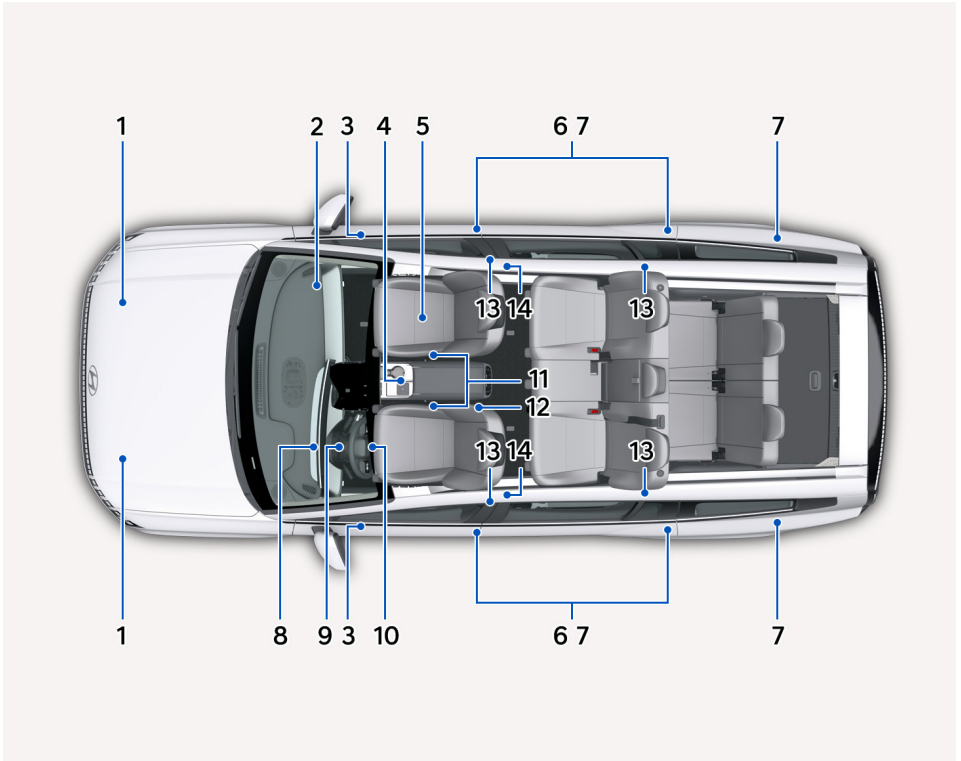

에어백 제어 모듈은 아래 부품들과 연동하여 작동합니다.

1. 정면 충돌 감지 센서
2. 동승석 에어백 모듈
3. 측면 충돌 감지 센서(압력)
4. 에어백 제어 모듈/전복 감지 센서
5. 승객 구분 센서(OCS)
6. 측면 충돌 감지 센서(가속도)
7. 리트랙터 프리텐서너
8. 에어백 경고등
9. 운전석 무릎 에어백 모듈
10. 운전석 에어백 모듈
11. 운전석/동승석 안전벨트 버클 센서
12. 앞좌석 센터 사이드 에어백 모듈
13. 사이드 에어백 모듈
14. 커튼 에어백 모듈

에어백 관련 주의 사항

에어백 작동과 관련해, 다음 주의 사항을 확인하십시오.

- 에어백이 장착되어 있더라도 반드시 안전벨트를 착용하십시오. 에어백은 안전벨트를 보조하는 안전장치입니다.
- 안전벨트를 착용하지 않거나 탑승 자세가 바르지 않으면 사고 시 에어백이 정상적인 보호 기능을 제공할 수 없어 심각한 부상을 입거나 사망할 수 있습니다. 또한, 순간적인 에어백의 팽창이나 2차 충돌로 인해 추가적인 부상을 입을 수 있습니다.
- 에어백 전개 시 어린이가 심하게 다치거나 사망할 수 있습니다. 어린이에게는 동승석보다 뒷좌석이 안전합니다.
- 항상 안전벨트를 착용하고, 어린이 보조 좌석은 뒷좌석에 설치하십시오. 동승석에는 어린이 보조 좌석을 절대로 설치하지 마십시오.
- 에어백이 팽창할 때 안면이나 신체 일부에 화상이나 찰과상을 입을 수 있으며, 안경이 파손되며 부상을 입을 수도 있습니다.
- 에어백 작동으로 인한 부상 위험을 줄이려면 에어백과 탑승자 사이에 어떤 물건도 놓아두지 마십시오.
- 운전석 에어백과 동승석 에어백은 정면 충돌 시 에어백 작동 조건이 만족되는 경우에만 작동하며, 가벼운 전방 충돌, 측면 및 후방 충돌이 발생하거나 기동 등에 충돌하는 경우에는 작동하지 않습니다.
- 사이드 에어백, 커튼 에어백, 앞좌석 센터 사이드 에어백은 강한 측면 충돌이 발생한 경우에만 작동합니다.
- 에어백은 다중 충돌 시의 후방 충격으로부터 탑승자를 보호할 수 없습니다.
- 좌석을 개조하지 마십시오. 현대자동차가 허용하지 않은 좌석을 장착하거나 시트 커버를 개조하는 경우 에어백 성능이 감소해 부상 위험이 높아질 수 있습니다.
- 에어백 장착부나 충돌 센서 장착부에 충격을 가하지 마십시오. 에어백 기능이 손상되거나 오작동할 수 있습니다.
- 카펫이 젖었거나 차량 바닥에 물이 차오르는 등 차량이 침수된 경우 시동 버튼을 누르지 말고 차량을 당사 지역 하이테크센터나 블루핸즈로 견인한 후 점검을 요청하십시오. 에어백에 근접한 상태에서 에어백이 갑자기 팽창하는 경우 운전자 또는 탑승자가 심각한 부상을 입거나 사망할 수 있습니다.
- 품질이나 성능이 부적합한 범퍼 가드 장착 또는 범퍼 교체 시 충돌 성능 및 에어백 작동에 좋지 않은 영향을 끼칠 수 있습니다. 순정 부품 범퍼 가드/범퍼는 품질과 성능을 당사가 보증하는 부품입니다.
- 차량에 내장된 부품을 임의로 분해하고 조립하는 경우 부품이 훼손되거나 변형되어 정상적으로 설치되지 않을 수 있습니다. 이런 경우, 에어백 작동 시 부품이 떨어져 나와 탑승자에게 부상을 입힐 수 있습니다.

에어백 작동 방식



경고

에어백은 강한 힘으로 빠르게 팽창하므로, 에어백 작동 시 안면 찰과상, 타박상, 골절과 같은 상해가 발생할 수 있습니다. 또한, 운전자와 스티어링 휠 사이의 거리가 지나치게 가까운 경우, 에어백 작동 시 치명적인 부상을 입을 수 있습니다.

- 운전예 방해가 되지 않는 범위 내에서 스티어링 휠로부터 최대한 멀리 떨어져 앉으십시오.
- 동승석 탑승자가 가급적 좌석을 뒤로 밀고 바른 자세로 착석하도록 하십시오.
- 에어백이 작동하면 스티어링 휠 및 크래시 패드의 에어백 관련 부품이 고온상태가 됩니다. 화상 위험이 있으므로 작동 직후에는 내장 부품을 만지지 마십시오.

주의

- 에어백 작동 후 관련 부품을 만지지 마십시오. 에어백이 작동한 직후에는 크래시 패드의 에어백 관련 부품이 매우 뜨거워집니다.
- 에어백 작동 시 내부에 장착된 화약이 폭발하며 순간적으로 에어백이 펼쳐지므로, 소음, 섬광, 연기 및 화상이 발생할 수 있습니다. 에어백 작동 후 차량 내부에 백색 가루가 남겨지는 것은 정상적인 현상입니다.
- 에어백 작동 후 창문이나 도어를 열고 차량 내부를 환기하십시오. 에어백 작동 후 발생한 연기, 가루 및 안전 벨트와 에어백의 압박으로 인해 호흡 곤란이 발생할 수 있습니다.
- 에어백 작동 시 발생하는 연기와 가루에는 독성이 없지만 피부 자극을 유발할 수 있습니다. 피부가 가렵거나 따가운 경우 즉시 차가운 물로 닦고, 자극이 지속되는 경우 의사와 상의해 치료하십시오.

에어백 제어 모듈은 차량의 시동이 켜져 있는 동안('DRIVE READY') 모든 에어백 관련 부품을 계속해서 감지하고, 충돌 발생 시 충돌 강도에 따라 에어백과 리트랙터 프리텐셔너를 작동합니다.

- 에어백은 차량의 시동이 켜져 있는 동안('DRIVE READY') 또는 시동을 끈 후('OFF') 약 3분 동안 작동하며, 정면 또는 측면에 강한 충격이 감지되면 순간적으로 팽창해 탑승자를 보호합니다.
- 에어백은 차량의 속도가 아닌 충돌의 강도와 방향에 따라 작동합니다.
- 에어백은 순간적으로 작동하므로, 에어백이 팽창하는 순간을 직접 관찰할 수는 없으며, 대개의 경우 에어백 작동 후 공기가 빠진 상태만 확인할 수 있습니다.

유아/어린이 탑승 시 에어백 관련 주의 사항

경고

- 유아 또는 어린이를 안고 차량에 탑승하지 마십시오. 특히, 동승석 에어백이 장착된 차량에서 유아 또는 어린이를 안고 동승석에 탑승하는 경우 사고 발생 시 심각한 부상이나 인명피해가 발생할 수 있습니다.
- 동승석 에어백이 장착된 차량은 동승석에 유아용 보호 장치를 설치하지 마십시오. 특히 주행 방향의 반대 방향으로 유아용 보호 장치를 설치하지 마십시오. 에어백 작동 시 탑승한 유아 또는 어린이가 심하게 다치거나 사망할 수 있습니다.



- 측면 에어백(사이드 및 커튼 에어백)이 장착된 차량의 뒷좌석에 어린이 보호 좌석을 설치할 때, 보조 좌석이 도어에 직접 닿지 않도록 거리를 두고 설치하십시오. 측면 에어백(사이드 및 커튼 에어백) 작동 시의 충격으로 인해 탑승한 어린이가 심하게 다치거나 사망할 수 있습니다.
- 승객 구분 센서(OCS) 적용 여부에 관계없이, 동승석에는 어린이 보호 좌석을 절대로 설치하지 마십시오. 동승석 에어백 작동 시 보조 좌석이 적절한 위치를 벗어나거나 탑승한 어린이를 정상적으로 고정하지 못해 심각한 부상이 발생할 수 있습니다.



차량에 탑승한 유아 또는 어린이를 안전하게 보호하려면 다음 지시를 따르십시오.

- 유아 또는 어린이는 뒷좌석에만 앉히십시오.

- 신장에 따라, 10-15세 정도 연령의 어린이를 동승석에 앉혀야 하는 경우 반드시 안전벨트를 착용하도록 하고, 시트를 최대한 뒤쪽으로 밀어 어린이가 에어백으로부터 멀어지도록 하십시오.
- 차량에 유아가 탑승하는 경우, 뒷좌석에 유아용 보호 장치를 설치한 후 탑승하도록 하십시오(어린이 보조 좌석 사용하기 참고).

에어백 경고등



에어백은 탑승자 보호를 위한 중요한 안전장치이므로, 사소한 고장이 발생하는 경우에도 에어백 경고등이 켜집니다.

- 에어백이 정상적으로 작동하는 경우, 'POWER ON' 후 에어백 경고등이 약 3-6초 켜진 뒤 꺼집니다.
- 다음과 같은 경우에는 에어백 관련 문제가 발생한 것이므로, 즉시 당사 직영 하이테크센터나 블루핸즈에서 차량을 점검하십시오.
 - 시동을 걸었을 때 에어백 경고등이 켜지지 않거나 깜빡이는 경우, 또는 시동 시 켜진 에어백 경고등이 3-6초 이후에도 꺼지지 않고 유지되는 경우
 - 주행 중 에어백 경고등이 켜지는 경우

에어백의 구성 및 기능

에어백은 충돌 센서, 에어백 제어 모듈, 공기 주머니로 구성된 보호 장치로, 안전벨트만으로 감당할 수 없는 강한 충격이 감지되는 경우, 안전벨트를 보조해 탑승자의 얼굴이나 상체에 가해지는 충격을 완화합니다.

에어백은 안전벨트를 대신할 수 없으며, 탑승자가 안전벨트에 고정되어 있는 경우에만 효과적인 보호 기능을 제공하므로, 보조 구속 장치(SRS, Supplemental Restraint System)라고 부르기도 합니다.

알아두기

충돌 및 전복 사고 발생 시, 에어백은 프리텐서너 안전벨트와 함께 작동해 보다 향상된 탑승자 보호 기능을 제공합니다.

어드밴스드 에어백(Advanced airbag)

운전석과 동승석에 장착된 어드밴스드 에어백의 특징은 다음과 같습니다.

- 충돌 강도에 따라 두 단계로 에어백을 전개합니다(중간 충격/강한 충격).
- 승객 구분 시스템이 장착되어 있어, 동승석 탑승자를 감지하고, 특정 조건을 만족하는 경우 동승석 에어백을 작동하지 않습니다.

안전벨트 착용의 중요성

안전벨트는 차량 충돌 시 탑승자를 에어백으로부터 보다 멀리 떨어진 위치에 고정해 에어백 팽창 시의 충격을 완화하고 보다 효과적인 보호 기능을 제공합니다.

또한, 차량 전복이나 측면 또는 후방 충돌 발생 시, 에어백 작동 조건이 충족되지 않는 경우에도 탑승자의 부상 위험을 줄이고, 탑승자가 차량으로부터 이탈하는 것을 방지합니다.

운전석 에어백/무릎 에어백

운전석 에어백

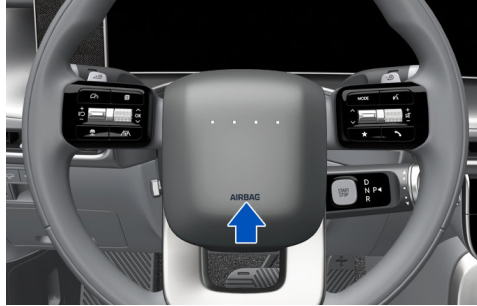

무릎 에어백



운전석 에어백/무릎 에어백



운전석 에어백은 스티어링 휠에 내장되어 있습니다.
무릎 에어백은 운전석 하단 언더커버부에 내장되어 있습니다.

동승석 에어백

경고

- 동승석 크래시 패드와 탑승자 사이에 어떤 물건도 놓아두지 마십시오. 에어백 팽창 시의 충격으로 인해 물체가 동승자에게 부딪치면 동승자가 심각한 부상을 입거나 사망할 수 있습니다.
- 동승석 크래시 패드 위에 스마트폰 거치대, 컵 홀더, 방향제 용기, 크래시 패드 커버 등의 물체를 올려 두거나 스티커 등을 부착하지 마십시오.
- 동승석 탑승자가 가급적 좌석을 뒤로 밀고 바른 자세로 앉아 안전벨트를 착용하도록 하십시오. 동승석 에어백은 운전석 에어백보다 부피가 크고 작동 시 충격 또한 더욱 강하므로, 안전벨트를 착용하고 바른 자세로 탑승하지 않은 상태에서 에어백이 작동하면 동승자가 심하게 다치거나 사망할 수 있습니다.
- 주차장이나 차고에 진입할 때에도 동승석 탑승자가 항상 안전벨트를 착용하도록 하십시오. 위급 상황 발생 시 급제동하면 안전벨트를 착용하지 않은 탑승자가 차량 밖으로 튕겨져 나가거나, 에어백에 강하게 부딪칠 수 있습니다.
- 동승석 탑승자가 크래시 패드 위에 손이나 발을 올리거나 얼굴을 가까이 하지 않도록 하십시오. 에어백 작동 시 강한 충격을 받을 수 있습니다.
- 동승석 에어백이 장착된 차량의 동승석에는 어린이나 노약자, 임산부를 앉히지 마십시오.
- 어린이 보조 좌석을 앞좌석에 설치하지 마십시오.
- 앞유리에 에어백 작동을 방해할 수 있는 액세서리를 부착하거나 실내 미러 위에 와이드 미러를 부착하지 마십시오. 에어백 작동 시 탑승자가 물체에 부딪쳐 심각한 부상을 입거나 사망할 수 있습니다.

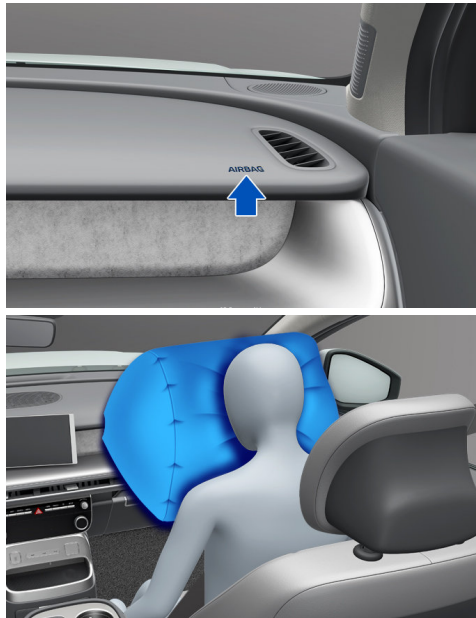

동승석 에어백은 동승석 크래시 패드 안에 설치되어 있습니다.

승객 구분 시스템(OCS)

승객 구분 시스템(Occupant Classification System, OCS)은 동승석 시트 쿠션에 설치된 센서를 이용해 동승자를 성인과 어린이로 분류하거나 어린이 보조 좌석을 감지하고, 탑승자 정보를 에어백 제어 장치(Airbag Control Unit, ACU)로 전달합니다.

승객 구분 시스템(OCS)의 주요 구성품

동승석 승객 구분 센서



동승석 에어백 작동 표시등



- 동승석 쿠션에 장착된 승객 구분 센서
- 동승석 에어백 시스템의 작동 여부를 결정하는 에어백 제어 장치
- 동승석 에어백 작동 여부를 나타내는 PASSENGER AIR BAG OFF 표시등

경고

승객 구분 시스템의 오류 및 오작동으로 인한 심각한 부상 및 사망의 위험을 방지하려면 다음 지시를 따르십시오.

- 무거운 물건, 뾰족하거나 날카로운 부분이 돌출된 물건을 동승석에 올려놓거나 등받이 포켓에 넣어 두지 마십시오. 좌석에 설치된 승객 구분 시스템(OCS)이 손상될 수 있습니다.



- 노트북이나 DVD 플레이어 등 전자 장비나 물(물통) 등 전도성 물질을 동승석 시트 위에 올려 두지 마십시오.



- 노트북, 위성 라디오 등 인버터 방식의 충전기를 사용하는 전자 기기를 사용하지 마십시오.
- 두꺼운 모포나 방석 등으로 동승석 시트 쿠션을 덮지 마십시오.



- 동승석에 다량의 음료나 물이 쏟아진 경우, 시트를 완전히 건조한 후 주행하십시오. 에어백 경고등이 켜지거나 승객 구분 시스템이 정상적으로 작동하지 않을 수 있습니다.



- 허리를 펴고 바른 자세를 유지한 상태로 동승석에 탑승하십시오.
- 엉덩이를 앞으로 빼서 앉거나 좌석의 한쪽으로 치우쳐 앉지 마십시오.



- 크래시 패드 위에 다리를 올리지 마십시오.



- 동승석 등받이를 지나치게 젖힌 상태로 주행하지 마십시오.



- 뒷좌석 탑승 시 동승석을 앞으로 접고 등받이에 다리를 올리지 마십시오.

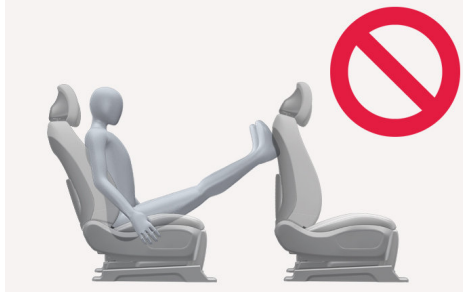

- 스키복 등 두꺼운 옷이나 엉덩이 보호대를 착용한 상태로 동승석에 탑승하지 마십시오.



- 품질이나 성능이 부적합한 좌석을 장착하거나 시트 커버를 개조한 경우, 안전 부품(에어백/안전벨트/승객 구분 센서 등)의 성능이 감소하여 예상치 못한 부상을 입을 수 있으며 전선 단선/단락에 의한 화재위험 및 전자 부품 손상에 의한 경고가 발생될 수 있습니다. 순정부품 좌석/시트 커버는 품질과 성능을 당사가 보증하는 부품입니다.

알아두기

승객 구분 시스템은 FMVSS(미국 자동차 안전기준) 208호 조항(탑승자 충돌보호)을 기준으로 설계되었습니다.

에어백 제어 장치는 탑승자 정보와 차량의 충돌 신호를 이용해 동승석 에어백 전개 여부를 결정합니다.

- 차량의 시동을 건('DRIVE READY') 후 동승석 탑승자가 없다면 PASSENGER AIR BAG OFF 표시등이 켜집니다.
- 동승자가 좌석에 앉으면 몇 초 후 PASSENGER AIR BAG OFF 표시등이 꺼집니다.

알아두기

- PASSENGER AIR BAG OFF 표시등이 꺼지면 에어백 작동 조건을 충족할 시 동승석 에어백이 작동합니다.
- PASSENGER AIR BAG OFF 표시등이 켜진 상태에서는 동승석 에어백이 작동하지 않습니다.



- 동승석 탑승자가 바른 자세로 탑승한 경우 PASSENGER AIR BAG OFF 표시등이 꺼지고, 필요 시 에어백이 작동합니다.



- 동승자가 탑승한 후에도 PASSENGER AIR BAG OFF 표시등이 켜져 있다면 시동을 'OFF' 후 동승자의 탑승 자세를 확인한 후 시동을 'DRIVE READY' 상태로 하십시오.
- 어린이 보조 좌석이 설치된 경우 에어백이 작동하지 않습니다.
- PASSENGER AIR BAG OFF 표시등이 켜져 있다면 에어백이 정상적으로 작동하지 않는 상태이므로 동승자를 뒷좌석에 앉힌 후 당사 직영 하이테크센터나 블루핸즈에서 차량을 점검하십시오.
- 동승석에는 어린이 보조 좌석을 절대로 설치하지 마십시오. 불가피하게 동승석에 어린이 보조 좌석을 설치해야 하는 경우 보조 좌석이 차량의 앞쪽을 향하도록 하고, 동승석 위치를 최대한 뒤쪽으로 이동하십시오.
- 체구가 작은 성인을 감지하거나 탑승자의 자세가 바르지 않은 것을 감지하는 경우, 에어백이 작동하지 않을 수 있습니다.

경고

다음의 상황이 발생하면 동승석 탑승자나 어린이 보조 좌석을 뒷좌석으로 즉시 이동하고 당사 직영 하이테크센터나 블루핸즈에서 점검을 받으십시오.

- 동승석에 성인이 탑승해도 PASSENGER AIR BAG OFF 표시등이 켜진 경우
- 어린이 보조 좌석을 설치한 후 PASSENGER AIR BAG OFF 표시등이 켜진 경우
- 체구가 작은 성인을 감지하거나 탑승자의 자세가 바르지 않은 것을 감지하는 경우, 에어백이 작동하지 않을 수 있습니다.

알아두기

승객 구분 시스템의 상세 작동 조건은 다음과 같습니다.

| 승객 구분 시스템 작동 조건 | 표시등/경고등 | | 장치 |
|---------------------------------------|---------------------------|---------|---------|
| | PASSENGER AIR BAG OFF 표시등 | 에어백 경고등 | 동승석 에어백 |
| 성인*1 | 꺼짐 | 꺼짐 | 작동 |
| 어린이 보조 좌석*2에 앉힌 12개월 미만 어린이*3 또는 유아*4 | 켜짐 | 꺼짐 | 미작동 |
| 공석 | 켜짐 | 꺼짐 | 미작동 |
| 시스템 오류 | 꺼짐 | 켜짐 | 작동 |

*1: 승객 구분 시스템은 성인의 체격 조건에 해당하는 사람을 성인으로 판단합니다. 체격이 작은 성인이 동승석에 앉으면 체형 및 자세에 기초하여 어린이로 인식될 수 있습니다.

*2: 절대로 동승석에 어린이 보조 좌석을 설치하지 마십시오.

*3: 12개월 이상에서 12살 이하 어린이가 동승석에 앉을 경우 PASSENGER AIRBAG OFF 표시등이 켜지거나 꺼질 수 있습니다. 이것은 정상적인 조건입니다.

*4: 어린이를 동승석에 앉히지 마십시오. 체격이 큰 어린이가 동승석에 앉으면 체형 및 자세에 기초하여 성인으로 인식될 수 있습니다.

경고

- 운전자와 모든 탑승자가 바른 자세로 앉아 안전벨트를 착용한 경우에만 에어백과 안전벨트가 최대한의 보호 기능을 제공할 수 있습니다.
- 다음과 같은 경우 승객 구분 시스템이 정상적으로 작동하지 않을 수 있으므로 주의하십시오.
 - 동승자의 탑승 자세가 바르지 않은 경우
 - 동승석 위 또는 아래에 물건을 둔 경우
- 시트 표면을 덮는 차량용 쿠션은 사용하지 마십시오. 품질이나 성능이 부적합한 동승석 열선 시트 사용 시 승객 구분 시스템이 정상 작동되지 않을 수 있습니다. 순정부품은 품질과 성능을 당사가 보증하는 부품입니다.
- 승객 구분 시스템을 임의로 변경하거나 개조하는 경우 사고 발생 시 정상적으로 작동하지 않아 탑승자가 심각한 부상을 입을 수 있습니다.
- 수리 등의 목적으로 동승석 시트를 분해 후 조립하거나 스팀이나 세제로 차량 내부를 청소한 후에는 동승자 탑승 시 PASSENGER AIR BAG OFF 표시등과 에어백 경고등이 정상적으로 작동하는지 확인하십시오.
- 동승석 시트나 승객 구분 시스템은 반드시 당사 직영 하이테크센터나 블루핸즈에서 점검을 받으십시오.

사이드 에어백과 커튼 에어백

⚠ 주의

- 커튼 에어백의 보호 효과를 최대화하려면 모든 탑승자가 안전벨트를 착용하고 바른 자세를 유지해야 하며, 어린이는 적절한 보조 좌석에 착석해야 합니다.
- 측면 충돌 센서가 충격을 감지하거나 전복 센서가 차량의 전복 상황을 감지하는 경우, 실제 측면 충돌이나 전복이 발생하지 않은 경우에도 사이드 에어백 또는 커튼 에어백이 작동할 수 있으므로 주의하십시오.
- 탑승자의 안전을 위해, 사이드 에어백과 커튼 에어백이 장착된 차량에 탑승할 때 다음과 같은 행동을 자제하십시오.
 - 창밖으로 손이나 머리 등 신체를 내밀지 말고, 도어에 머리카락이나 몸을 기대거나 팔을 걸치지 마십시오.



- 도어와 탑승자 사이에 물건을 두거나 헤드라이닝, 사이드 필라 트림 등 에어백이 팽창하는 위치에 물체를 두거나 부착하지 마십시오.
- 에어백 관련 부품을 임의로 분해하거나 수리하지 마십시오. 수리나 교체가 필요한 경우 당사 직영 하이테크 센터나 블루핸즈를 방문하십시오.

사이드 에어백

⚠ 경고

- 사이드 에어백이 장착된 차량에 시트 커버를 씌우지 마십시오. 시트 커버가 사이드 에어백의 작동을 방해할 수 있습니다.
- 앞좌석 측면에 무리한 힘을 가하지 마십시오. 또한, 좌석을 변형하거나 액세서리를 부착 또는 설치하지 마십시오. 에어백이 비정상적으로 작동해 탑승자가 부상을 입을 수 있습니다.
- 사이드 에어백 라벨 등 시트에 부착된 라벨의 벌어진 틈새에 물건을 끼우거나 삽입하지 마십시오. 또한, 도어, 유리창, 앞뒤 필라 등 사이드 에어백이 팽창하는 위치에 물건을 놓거나 부착하지 마십시오. 물건이 에어백 작동을 방해할 수 있으며, 에어백 작동 시 탑승자에게 부딪쳐 심각한 부상이나 인명피해가 발생할 수 있습니다.
- 시트나 시트 커버가 손상된 경우 당사 직영 하이테크센터나 블루핸즈를 방문해 수리하거나 교체하십시오.

사이드 에어백(앞좌석/뒷좌석)

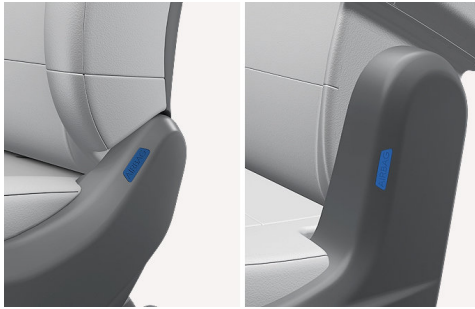

앞좌석 센터 사이드 에어백(운전석)



사이드 에어백은 앞좌석과 뒷좌석 바깥쪽, 앞좌석 센터 사이드 에어백은 운전석 오른쪽에 내장되어 있으며, 측면 충돌이나 전복 사고 등으로 작동 조건이 충족되는 경우 작동해 탑승자를 보호합니다.

커튼 에어백

경고

- 커튼 에어백이 장착된 차량의 뒷좌석에 어린이 보조 좌석을 설치할 때에는 가급적 보조 좌석이 도어에 닿지 않도록 하십시오. 에어백 작동 시의 충격으로 인해 어린이가 심하게 다치거나 사망할 수 있습니다.
- 도어, 유리창, 앞뒤 필라 등 커튼 에어백이 팽창하는 위치에 물건을 놓거나 부착하지 마십시오. 물건이 에어백 작동을 방해할 수 있으며, 에어백 작동 시 탑승자에게 부딪쳐 심각한 부상이나 인명 피해가 발생할 수 있습니다.
- 코트 후에 옷걸이와 같이 단단하고 날카롭거나 깨지기 쉬운 물건 등 이외의 다른 물건을 걸지 마십시오. 에어백 작동 시 차량이 손상될 수 있으며, 탑승자가 심각한 부상을 입거나 사망할 수 있습니다.



커튼에어백은 양쪽 도어 위쪽의 천장 끝에 내장되어 있으며, 측면 충돌이나 전복 사고 등으로 작동 조건이 충족되는 경우, 작동하여 탑승자의 머리를 보호합니다.

에어백 정비 관련 주의 사항

에어백을 비롯한 보조 구속장치와 구성 부품은 운전자가 스스로 정비할 수 없습니다.

경고

- 차량 특성에 영향을 주는 개조를 하면 에어백 성능이 저하될 수 있습니다.
- 스티어링 휠, 좌석, 에어백 장치, 크래시 패드, 필라 트림, 루프 트림 등 주변 부품을 개조하지 마십시오. 개조한 장치가 작동하지 않을 수 있습니다.
- 부품이나 배선을 임의로 건드리지 마십시오. 블랙박스 등의 장치를 설치할 때 건드린 배선이 에어백의 기본 성능에 영향을 줄 수 있습니다. 또한 에어백이 잘못 작동하거나 필요한 상황에서 작동하지 않아 탑승자가 다칠 수 있습니다.
- 에어백의 분리, 장착, 수리 또는 스티어링 휠이나 에어백이 장착된 위치와 관련된 작업은 반드시 당사 직영 하이테크센터나 블루핸즈에서 진행하십시오. 에어백을 잘못 취급해 사고가 나면 다칠 수 있습니다.
- 차량의 용접 작업은 당사 직영 하이테크센터나 블루핸즈에서 받으십시오. 용접 작업을 할 때는 에어백 모듈의 각 커넥터 및 배터리에서 — 단자가 분리되어야 합니다. 분리되지 않으면 용접 시 과전압이 발생해 에어백 모듈이 손상될 수 있습니다.

주의

- 한 번 작동한 에어백은 교체해야 합니다.
- 에어백을 직접 분리하거나 폐기하려 하지 마십시오.
- 차량의 에어백이 작동했거나 에어백 경고등이 켜진 경우, 즉시 당사 직영 하이테크센터나 블루핸즈에서 차량을 점검하거나 정비하십시오.

차량의 수리 및 정비 시 유의사항

다음의 수리 작업을 실시하면 에어백 장치에 영향을 줄 수 있으니 반드시 당사 직영 하이테크센터나 블루핸즈에 상담을 받으십시오.

- 스티어링 휠 주변 수리
- 크래시 패드 수리
- 중앙 콘솔 및 천장 부근 수리
- 오디오 장착
- 차량 전면부의 판금 또는 도장

알아두기

수리를 위해 당사 직영 하이테크센터나 블루핸즈에 차를 인도할 때 에어백 장착 차량임을 설명하고 취급설명서를 차 안에 보관하십시오.

폐차 시 유의사항

에어백 장치에는 폭발성 화학 물질이 포함되어 있습니다.

차량을 폐차하기 전 에어백 장치의 올바른 폐기 방법에 대해 당사 직영 하이테크센터나 블루핸즈에 문의하십시오.

에어백 경고 라벨



에어백 작동 시의 위험을 알리기 위해, 차량의 선바이저에 에어백 경고 라벨이 부착되어 있습니다.

차량을 주행하기 전에 에어백과 관련된 모든 주의 사항을 읽고 숙지하십시오.

에어백 경고 라벨 관련 주의 사항



차량에 어린이가 탑승하는 경우, 관련 안전 정보를 숙지한 후 지시 사항을 따르십시오.

- 13세 미만의 어린이는 에어백의 팽창 충격으로 다칠 수 있습니다.
- 어린이에게는 뒷좌석이 안전할 수 있습니다.
- 유아용 보조 좌석은 동승석에 설치하지 마십시오.

- 에어백에서 가능한 떨어져 앉으십시오.
- 좌석 안전벨트와 어린이 보호 장치를 사용하십시오.

에어백 작동/비작동 조건

다음의 상황에서는 충돌 센서가 반응하지 않아 에어백이 작동하지 않을 수 있습니다.

- 후면 충격
- 충돌 사고에서의 2, 3차 충격
- 저속 충격

에어백 충돌 센서

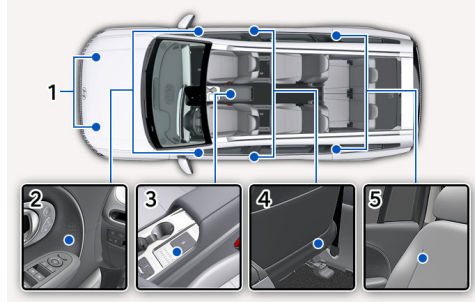

1. 정면 충돌 센서: 모터룸 앞쪽에 위치
2. 측면 충돌 감지 센서(압력): 앞 도어에 내장
3. 에어백 제어 모듈
4. 측면 충돌 감지 센서(가속도): B필라 아래쪽에 내장
5. 측면 충돌 감지 센서(가속도): C필라 중앙에 내장

알아두기

에어백 제어 모듈은 충돌 센서로부터 전달된 충돌 신호를 분석해 에어백 작동 여부를 결정합니다.

에어백 작동 조건

경고

- 충돌 센서 설치부에 임의로 충격을 가하지 마십시오. 에어백이 작동하는 경우 재산상의 손실 및 인명피해가 발생할 수 있습니다.
- 모터룸 점검 전 시동을 'OFF', 점검 중 충돌 센서를 만지거나 분해 또는 조립하지 마십시오. 센서의 설치 각도가 변경되어 에어백이 정상적으로 작동하지 않을 수 있습니다.
- 충격 등으로 인해 앞 범퍼, 차체가 변형되거나 B필라 및 C필라의 각도가 변경되면 충돌 센서가 정상적으로 작동하지 않을 수 있습니다. 이런 문제가 의심되는 경우, 당사 직영 하이테크센터나 블루핸즈에서 차량을 점검하십시오.

주의

비포장도로를 주행하거나 보도블록 및 도로의 돌출부를 지날 때 차량의 속도를 충분히 줄이십시오. 차량의 하체로부터 강한 충격이 전해지면 에어백이 작동할 수 있습니다.

운전석/동승석 에어백 작동 조건

운전석 및 동승석 에어백, 운전석 무릎 에어백은 정면 충돌 센서가 차량 정면 중앙으로부터 일정 범위 이내의 충격을 감지할 때 작동합니다.



알아두기

정면 충돌이 발생하지 않더라도 정면 충돌 센서가 충격을 감지하는 경우 운전석 및 동승석 에어백, 운전석 무릎 에어백이 작동할 수 있습니다.

사이드/커튼 에어백 작동 조건

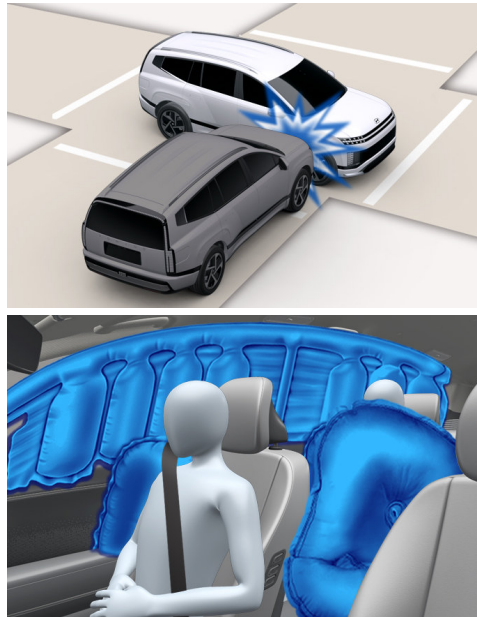

사이드 에어백 및 커튼 에어백, 앞좌석 센터 사이드 에어백은 측면 충돌 센서가 차량 측면의 충격을 감지할 때 작동합니다.

⚠ 주의

측면 충돌이나 전복 사고가 발생하지 않더라도 측면 충돌 센서가 충격이나 전복 상황을 감지하는 경우 사이드 에어백 및 커튼 에어백, 앞좌석 센터 사이드 에어백이 작동할 수 있습니다.

에어백이 작동하지 않는 경우

다음과 같은 경우에는 충돌이 발생하더라도 에어백이 작동하지 않습니다.

 주의

- 전복,구름 등의 사고

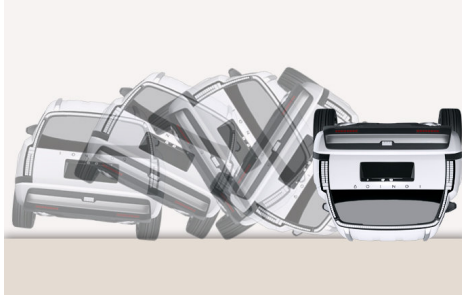

- 측면 충돌로 차가 전복되면 측면 에어백(사이드 및 커튼 에어백, 앞좌석 센터 사이드 에어백)이 작동할 수 있습니다.
- 에어백 제어 모듈에 있는 전복 센서에서 전복이 감지되면 측면 에어백이 작동할 수 있습니다.
 - 정면 에어백(운전석 및 동승석 에어백, 운전석 무릎 에어백)은 작동하지 않을 수 있습니다.
- 측면 충돌 사고

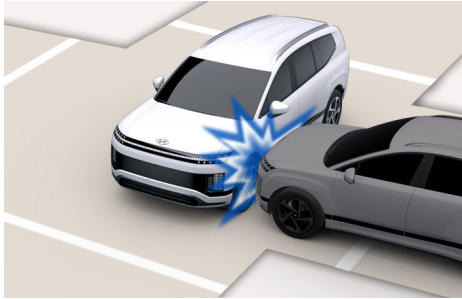

사이드 에어백이나 커튼 에어백, 앞좌석 센터 사이드 에어백이 장착되었다면 충돌 세기에 따라 사이드 에어백이나 커튼 에어백, 앞좌석 센터 사이드 에어백이 작동할 수 있습니다. 탑승자는 충돌한 방향으로 움직이므로 정면 에어백은 작동하지 않을 수 있습니다.

- 안전벨트만으로 탑승자를 보호할 수 있으며 에어백 작동 조건에 미달하는 경미한 충돌 사고가 발생하는 경우



에어백이 작동해도 큰 도움이 되지 않으며, 오히려 에어백 작동으로 2차 피해(가벼운 찰과상, 안경 파손, 화상 등)가 날 수 있으므로 에어백이 작동하지 않을 수 있습니다.

- 후방 추돌이나 충돌 사고



충돌 반력에 의해 탑승자가 좌석 등받이 쪽으로 밀려서 정면 에어백의 보호를 받을 수 없으므로 작동하지 않을 수 있습니다.

- 사면 충돌이나 추돌 사고(앞 방향에서 비스듬히 충돌)

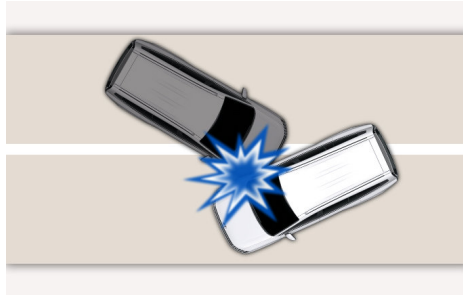

사면에서 전해지는 충격은 정면 충돌이나 추돌한 경우보다 약하여 에어백이 작동하지 않을 수 있습니다.

- 버스 또는 트럭과의 충돌 사고

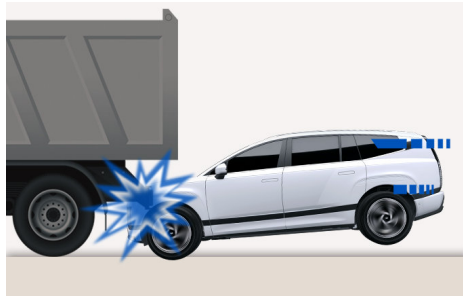

사고 순간 운전자는 반사적으로 급제동합니다. 급제동 시 차체의 앞쪽이 낮아지는 현상이 발생하는데 이 상태에서 충돌이나 추돌 시 범퍼는 상대편 차량의 밑으로 들어갈 수 있습니다. 이때의 충격은 차량의 골격 부분(차체)에 거의 전해지지 않아 차체에 설치된 충돌 센서에서 약한 충격으로 감지될 수 있으며, 이에 따라 에어백이 작동하지 않을 수 있습니다.

- 전봇대나 나무 등과의 충돌 사고

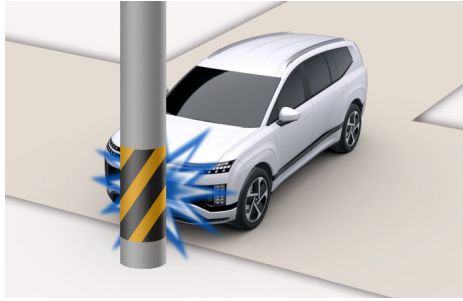

전봇대나 나무와 같은 기둥형 물체와 충돌할 때 에어백 센서에 기준 범위 이상의 충격이 전해지지 않으면 에어백이 작동하지 않을 수 있습니다.

액티브 후드 시스템

보행자와 충돌할 때 액티브 후드 시스템이 후드를 들어올려 충격 에너지를 흡수할 공간을 만들고 보행자의 머리가 덜 다치도록 도와줍니다.

액티브 후드 시스템 작동 조건

- 차량이 25-50 km/h로 주행 중이어야 합니다.
- 차량 속도, 충돌 각도, 충돌 세기를 고려하여 작동합니다.



주의

- 액티브 후드가 작동한 후에는 교체가 필요합니다. 직접 교체하지 말고 당사 직영 하이테크센터나 블루핸즈에서 교체하십시오.
- 앞쪽 범퍼도 반드시 당사 직영 하이테크센터나 블루핸즈에서 수리 또는 교체하십시오.

액티브 후드 시스템 작동 상황

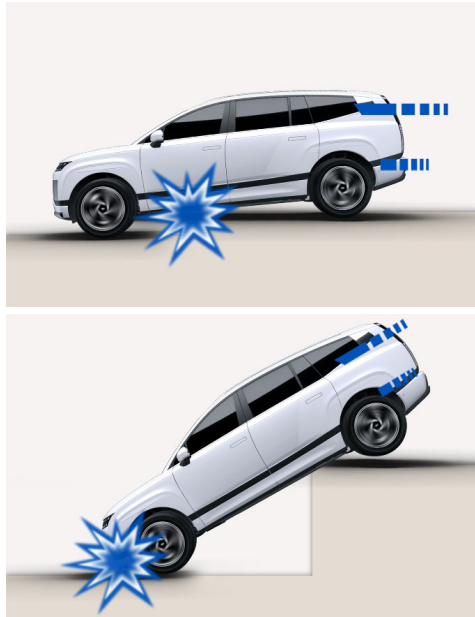

- 차량이 배수구나 높은 곳에서 떨어질 때
- 보행자가 없는 상황에서 전방에 충격이 감지될 때
- 장애물이나 다른 차량에 충돌 시 작동 조건(일정 속도, 충돌 각도 등)을 만족할 때

액티브 후드 시스템 비작동 상황



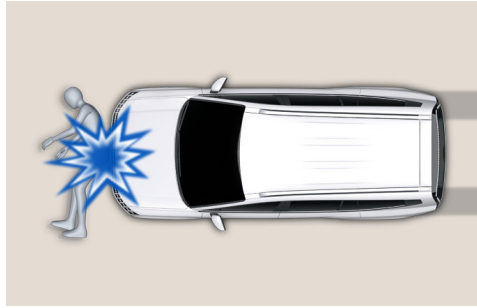

- 측면 또는 후방 충돌, 전복이 발생한 경우
- 앞쪽 범퍼가 손상되었거나 개조된 경우
- 보행자가 비스듬히 서있다가 부딪힌 경우
- 보행자가 도로에 누워 있는 경우
- 보행자가 충격을 흡수할 만한 물체를 지니고 있는 경우

액티브 후드 시스템 고장 알림

액티브 후드 시스템에 이상이 있으면 클러스터에 '액티브 후드 시스템을 점검하십시오.' 경고문을 표시합니다. 당사 직영 하이테크센터나 블루핸즈에서 점검을 받으십시오.



주의

- 액티브 후드 관련 케이블, 부품 등을 교체 또는 제거하지 마십시오.
 - 앞 범퍼나 차체 프레임 등을 개조 및 변경하지 마십시오.
 - 앞 범퍼에 어떤 액세서리도 설치하지 마십시오.
 - 타이어를 교체할 때는 장착된 타이어와 동일한 규격을 가진 타이어로 교체하십시오. 타이어나 휠 규격이 다르면 액티브 후드 시스템 작동이 제한될 수 있습니다.
-

4. 클러스터

이 장에서는 클러스터에 표시되는 차량 정보와 경고등 및 표시등을 설명합니다.

클러스터에 표시되는 정보

클러스터에 표시되는 정보의 이름과 위치를 확인하십시오.

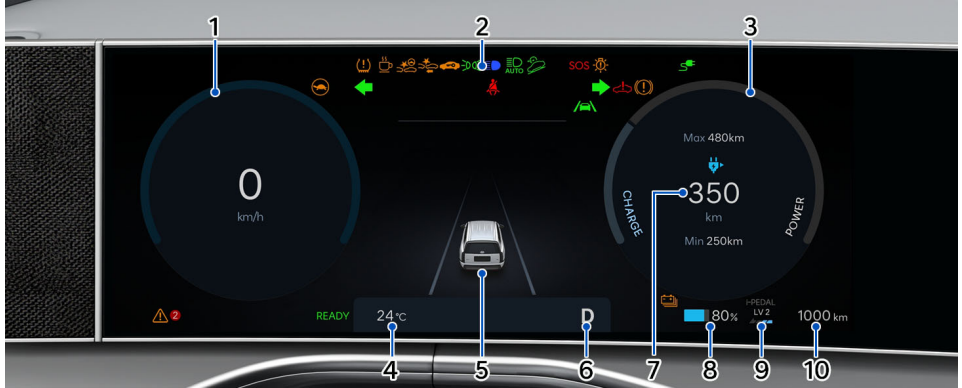

이 그림은 실제 차량과 다를 수 있습니다.
자세한 내용은 실제 차량에 적용된 클러스터와 뒷장 설명을 참고하십시오.

1. 속도계
2. 경고등 및 표시등
3. CHARGE/POWER 게이지
4. 외기 온도
5. 클러스터 표시창
6. 변속기 위치 표시등
7. 주행 가능 거리
8. 구동용(고전압) 배터리 충전 표시계
9. 회생 제동 표시계
10. 적산 거리계

클러스터 조명 밝기 조절하기

'POWER ON' 또는 'DRIVE READY' 상태에서 인포테인먼트 시스템의 **설정 > 클러스터/HUD > 화면 밝기**를 차례로 선택하면 클러스터의 밝기를 조절할 수 있습니다.

- 실내 스위치 조명도 함께 조절됩니다.

클러스터 테마 설정하기

'POWER ON' 또는 'DRIVE READY' 상태에서 인포테인먼트 시스템의 **설정 > 클러스터/HUD > 클러스터 > 클러스터 테마** 선택에서 클러스터의 테마를 설정할 수 있습니다.

계측기

속도계



차량의 주행 속도를 표시합니다.



주의

주행 중인 도로의 제한 속도 이하로 운전하십시오. 특히 어린이 보호 구역을 지날 때는 30 km/h 이하로 운전하십시오.

알아두기

- 클러스터 테마 설정에 따라 이미지가 다를 수 있습니다.
- 클러스터의 속도계에 표시된 주행 속도와 내비게이션에 표시된 주행 속도 사이에는 다소간의 차이가 있을 수 있습니다.

CHARGE/POWER 게이지

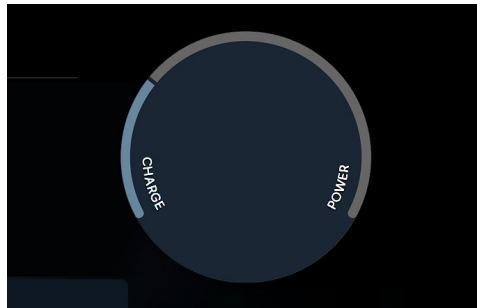

CHARGE/POWER 게이지는 회생 제동 기능이 생산하는 전기 에너지와 모터 소비 전력의 충전 및 방전 상태를 표시합니다.

- **CHARGE:** 브레이크 페달을 밟거나 타력 주행하여 차량을 감속시킬 때 회생 제동을 통한 배터리의 충전 상태를 표시합니다. 충전량이 많을수록 표시기가 반시계방향으로 이동합니다.
- **POWER:** 가속 페달을 밟아 차량을 가속시킬 때 모터가 소비하는 전력을 표시합니다. 소비전력이 높을수록 표시기가 시계방향으로 이동합니다.

적산 거리계



차량의 총 주행 거리를 km 단위로 표시합니다.

- 차량 출고 시 적산 거리가 90 km 미만으로 표시되면 정상입니다.

주행 가능 거리

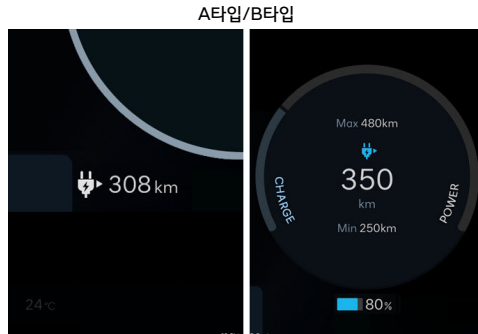

현재 배터리에 충전된 에너지로 주행할 수 있는 거리를 표시합니다.

- 자세한 설명은 [전기차 주행 정보 확인하기](#)를 참고하십시오.

알아두기

주행 가능 거리는 운전 방식, 전기 사용량, 사용 환경, 고전압 배터리 충전량 등 다양한 주행 조건에 따라 결정되므로, 공인 인증 수치보다 높아지거나 낮아질 수 있습니다.

고전압 배터리 충전량 표시계

⚠ 주의

- 고전압 배터리 충전량이 부족하면 차량의 출력이 제한될 수 있습니다.
- 파워다운(⚡) 표시등이 켜지면 주행 속도가 제한될 수 있으며, 경사로를 오르기 어려울 수 있습니다. 즉시 차량을 충전하십시오.



고전압 배터리의 충전 상태를 백분율로 표시합니다.

- 100 %일 때 완전 충전 상태입니다.
- 충전량이 일정량(20 %) 이하가 되면 경고문이 표시되고, 고전압 배터리 충전량(🔋) 경고등이 표시됩니다. 경고등이 표시되면 차량을 충전하십시오.

알아두기

- 고속도로나 자동차 전용 도로를 주행하기 전에 고전압 배터리의 충전량이 충분한지 확인하십시오.
- 경고등이 켜지면 즉시 가까운 충전소에서 차량을 충전하십시오. 경고등이 켜진 이후에는 도로의 경사도나 주위 온도 등 주행 환경에 따라 원활한 주행이 어려울 수 있습니다.

외기 온도



차량 외부의 온도를 표시합니다.

알아두기

- 차량에 설치된 외기 온도 표시 장치는 일반 온도계와 달리 온도 변화를 즉시 반영해 표시하지 않습니다.
- 온도 단위를 변경하려면 인포테인먼트 시스템에서 **설정 > 일반 > 단위설정 > 온도 단위**를 선택하십시오.
- 외기 온도 표시 단위를 변경하면 히터 및 에어컨의 온도 단위도 동시에 변경됩니다.
- 업데이트로 인해 인포테인먼트 시스템의 상세 설정이 변경될 수 있습니다. 자세한 설정 방법은 인포테인먼트 시스템 웹 매뉴얼을 참고하십시오.

변속 위치 표시등



P 버튼 및 변속 다이얼 조작에 따라 변속 위치를 표시합니다.

회생 제동 단계 표시등



패들 슈프트 레버로 설정한 회생 제동 단계를 표시합니다.

- 스마트 회생 시스템 작동 시 스마트 회생 시스템의 작동 상태 또한 표시합니다.
- 자세한 설명은 **회생 제동 기능 사용하기**와 **스마트 회생 제동 기능 사용하기**를 참고하십시오.

경고등 및 표시등 확인하기

주행 전 또는 주행 중 차량의 상태에 따라 경고등과 표시등이 클러스터에 표시됩니다.





다음 내용을 참고해 차량에 표시되는 경고등과 표시등의 의미를 정확히 이해하고 차량을 안전하게 주행하십시오.







주의







주행 중 경고등이 표시되거나 경고등 표시가 지속되면 가까운 당사 직영 하이테크센터나 블루핸즈에서 차량을 점검하거나 정비하십시오.



경고등 확인하기





경고등이 표시되는 원인을 확인하고 적절히 조치하십시오.

| 경고등 | 원인 | 설명 및 조치 방법 |
|---|---|---|
| 서비스 경고등  | <ul style="list-style-type: none"> 전기차 제어 시스템 관련 센서 고장 발생 액추에이터, 에어컨 전동 압축기 등 이상 발생 | <ul style="list-style-type: none"> 정상 상태에서는 'POWER ON'일 때 경고등이 표시되고 3초 후 꺼집니다. 주행 중 경고등이 표시되거나 'POWER ON' 후 꺼지지 않는 경우 가까운 당사 직영 하이테크센터나 블루핸즈에서 차량을 점검 및 정비하십시오. |
| 고전압 배터리 충전량 경고등  | 고전압 배터리 충전량 부족 | <ul style="list-style-type: none"> 주행 가능 거리가 약 30-40 km 이내이므로 즉시 충전하십시오. 실제 주행 거리는 주행 조건에 따라 달라집니다. |
| 안전벨트 미착용 경고등 및 경고음  | <ul style="list-style-type: none"> 안전벨트 미착용 중 'POWER ON' 상태로 전환 'POWER ON' 상태에서 안전벨트 해제 | <ul style="list-style-type: none"> 6초간 경고음이 울리며, 주행 속도가 20 km/h 이상인 경우 경고음과 함께 경고등이 켜집니다. 안전벨트를 착용하십시오. 안전벨트를 착용할 때까지 경고등이 유지됩니다. |
| 에어백 경고등  | <ul style="list-style-type: none"> 에어백 이상 발생 안전벨트 프리텐셔너 이상 발생 | <ul style="list-style-type: none"> 정상 상태에서는 'POWER ON' 후 에어백 및 안전벨트 프리텐셔너 장치에 이상이 없으면 3-6초 후 꺼집니다. 'POWER ON' 시 경고등이 켜지지 않거나, 경고등이 켜진 후 3-6초가 지나도 꺼지지 않으면 장치에 이상이 발생한 것입니다. 당사 직영 하이테크센터나 블루핸즈에서 차량을 점검 및 정비하십시오. |
| 회생 제동 경고등 (브레이크 경고/ 회생 제동 경고) | 브레이크 시스템 이상으로 회생 제동 미작동 | <ul style="list-style-type: none"> 정상 상태보다 브레이크 페달이 깊게 느껴지거나 제동 거리가 길어질 수 있습니다. |

| 경고등 | 원인 | 설명 및 조치 방법 |
|--|--|--|
|  | | <ul style="list-style-type: none"> • 안전에 유의하며 당사 직영 하이테크센터나 블루핸즈를 방문해 차량을 점검 및 정비하십시오. |
| <p>회생 제동 경고등</p>  | <p>브레이크 시스템 이상으로 회생 제동 미작동</p> | <ul style="list-style-type: none"> • 브레이크 성능이 다소 떨어지는 경우 브레이크 경고등과 회생 제동 경고등(주황색)이 동시에 켜집니다. • 안전에 유의하며 당사 직영 하이테크센터나 블루핸즈를 방문해 차량을 점검 및 정비하십시오. |
| <p>브레이크 경고등</p>  | <ul style="list-style-type: none"> • 주차 브레이크(EPB)를 체결 중인 경우 주차 브레이크 해제 시 꺼짐 • 브레이크액 부족 • 브레이크 시스템 이상 <p> 경고</p> <p>브레이크액 부족 시 브레이크가 정상적으로 작동하지 않을 수 있습니다. 즉시 브레이크액을 보충하십시오.</p> | <ul style="list-style-type: none"> • 정상 상태에서는 'POWER ON' 후 브레이크에 이상이 없으면 꺼집니다. • 주차 브레이크(EPB) 체결됨 <p> 주의</p> <p>주행 전 브레이크 경고등이 꺼졌는지 확인하십시오.</p> <ul style="list-style-type: none"> • 브레이크액을 보충하십시오(브레이크액 점검하기 참고) • 경고등이 켜진 동안 급제동을 피하고 서서히 감속 후 정차하십시오. • 제동이 더딘 경우 브레이크 페달을 평소보다 강하게 밟으십시오. • 제동력이 부족한 경우 주차 브레이크(EPB)를 체결하십시오. <p> 경고</p> <p>주차 브레이크를 천천히 조작하십시오. 주차 브레이크를 급하게 조작하면 뒷바퀴만 제동되며 차량이 옆으로 미끄러질 수 있습니다.</p> <ul style="list-style-type: none"> • 안전에 유의하며 당사 직영 하이테크센터나 블루핸즈를 방문해 차량을 점검 및 정비하십시오. |
| <p>ABS 경고등</p>  | <p>ABS(Anti-lock Brake System) 이상 발생</p> | <ul style="list-style-type: none"> • 정상 상태에서는 'POWER ON' 후, 약 3초 후 꺼집니다. • 안전한 장소에 정차한 후 시동을 끄다 거십시오. • 재시동 후에도 경고등이 켜지지 않거나, 경고등이 켜진 후 3초가 지나도 꺼지지 않으면 안전에 유의하며 당사 직영 하이테크센터나 블루핸즈 |

| 경고등 | 원인 | 설명 및 조치 방법 |
|--|---|--|
| | | 를 방문해 차량을 점검 및 정비하십시오. |
| EBD 경고등  | <ul style="list-style-type: none"> EBD(Electronic Brake-force Distribution) 시스템 이상 발생 전후륜 제동력 배분 기능 미작동 | <ul style="list-style-type: none"> 차체가 불안정할 수 있으므로 고속 주행을 피하십시오. 안전에 유의하며 당사 직영 하이테크센터나 블루핸즈를 방문해 차량을 점검 및 정비하십시오. |
| 12 V 배터리 충전 경고등  | <ul style="list-style-type: none"> 충전 경고등은 충전 장치에 이상이 있을 때 켜짐 충전 경고등이 켜진 상태로 계속 주행하면 모터가 과열되거나 배터리가 방전될 수 있음 | 충전 경고등이 켜졌을 때는 배터리 충전 상태를 확인하고 충전 계통을 점검하십시오. 점검한 후에도 경고등이 꺼지지 않으면 당사 직영 하이테크센터나 블루핸즈에서 점검을 받으십시오. |
| 전동 파워 스티어링 경고등  | 전동 파워 스티어링 기능 이상 | <ul style="list-style-type: none"> 정상 상태에서는 'POWER ON' 후, 약 3초 후 꺼집니다. 'POWER ON' 후 경고등이 켜지지 않거나, 경고등이 켜진 후 3초가 지나도 꺼지지 않으면 안전에 유의하며 당사 직영 하이테크센터나 블루핸즈를 방문해 차량을 점검 및 정비하십시오. |
| 저압 타이어 경고등 (TPMS 경고등)  | <ul style="list-style-type: none"> 타이어 공기압이 현저하게 낮음 TPMS(저압 타이어 감시 시스템) 이상 <p>경고 적정 공기압을 유지하십시오.</p> <ul style="list-style-type: none"> 타이어의 공기압이 현저하게 낮으면 차량이 불안정해지며 제동 거리가 늘어나 매우 위험합니다. 공기압이 낮으면 주행 중 타이어 과열로 인해 타이어가 손상될 수 있습니다. | <ul style="list-style-type: none"> 정상 상태에서는 'POWER ON' 후, 약 3초 후 꺼집니다. 타이어 공기압을 확인한 후 필요 시 공기를 보충하십시오. 'POWER ON' 후 경고등이 켜지지 않거나, 약 1분간 깜빡인 후 켜지면 안전에 유의하며 당사 직영 하이테크센터나 블루핸즈를 방문해 차량을 점검 및 정비하십시오. |
| 주차 브레이크 (EPB) 경고등  | 주차 브레이크(Electric Parking Brake) 이상 | <ul style="list-style-type: none"> 정상 상태에서는 'POWER ON' 후, 약 3초 후 꺼집니다. 'POWER ON' 시 켜진 경고등이 3초 후 꺼지지 않거나 주행 중 경고등이 켜지면 당사 직영 하이테크센터나 블루핸즈를 방문해 차량을 점검 및 정비하십시오. |
| 전방 안전 경고등  | 상태별 경고등 색상 <ul style="list-style-type: none"> 주황색: 전방 안전 기능 미설정/기능 고장 또는 이상 발생 | <ul style="list-style-type: none"> 정상 상태에서는 'POWER ON' 시 주황색으로 켜지고, 약 3초 후 꺼집니다. |



| 경고등 | 원인 | 설명 및 조치 방법 |
|--|--|--|
|  | <ul style="list-style-type: none"> 빨간색 깜빡임: 전방 안전/전방 교차 안전 기능 작동 중 | <ul style="list-style-type: none"> 전방 안전 기능이 설정되어 있는지 확인하십시오. 전방 안전 기능과 관련된 센서를 점검한 후 필요 시 이물질 제거하십시오(인식 센서 및 제한 사항 참고). 센서의 이물질을 제거한 후에도 경고등이 켜지면 가까운 당사 직영 하이테크센터나 블루핸즈를 방문해 차량을 점검 및 정비하십시오. |
| 조향 안전 경고등   | 상태별 경고등 색상 <ul style="list-style-type: none"> 주황색: 전방/측방 안전 기능 미설정/기능 고장 또는 이상 발생 빨간색 깜빡임: 전방/측방 안전 기능 작동 중 | <ul style="list-style-type: none"> 정상 상태에서는 'POWER ON' 후 주황색으로 켜지고, 약 3초 후 꺼집니다. 전방/측방 안전 기능이 설정되어 있는지 확인하십시오. 전방/측방 안전 기능과 관련된 센서를 점검한 후 필요 시 이물질을 제거하십시오(인식 센서 및 제한 사항 참고). 센서의 이물질을 제거한 후에도 경고등이 켜지면 가까운 당사 직영 하이테크센터나 블루핸즈를 방문해 차량을 점검 및 정비하십시오. |
| 차로 안전 경고등    | 상태별 경고등 색상 <ul style="list-style-type: none"> 회색: 기능 켜짐(작동 대기 중) 초록색: 작동 가능 상태 초록색 깜빡임: 차로 이탈방지 보조 작동 중 주황색: 기능 미설정/기능 고장 또는 이상 발생 | <ul style="list-style-type: none"> 정상 상태에서는 'POWER ON' 후 주황색으로 켜지고, 약 3초 후 꺼집니다. 차로 이탈방지 보조 기능이 설정되어 있는지 확인하십시오. 전방 카메라를 점검한 후 필요 시 이물질을 제거하십시오(인식 센서 및 제한 사항 참고). 전방 카메라의 이물질을 제거한 후에도 경고등이 켜지면 가까운 당사 직영 하이테크센터나 블루핸즈를 방문해 차량을 점검 및 정비하십시오. |
| 부주의 운전 경고등  | 상태별 경고등 색상 <ul style="list-style-type: none"> 주황색 깜빡임: 부주의 운전 경고 중 주황색: 전방 카메라 가림, 기능 고장 또는 이상 발생 | <ul style="list-style-type: none"> 정상 상태에서는 'POWER ON' 후 주황색으로 켜지고, 약 3초 후 꺼집니다. 전방 카메라를 점검한 후 필요 시 이물질을 제거하십시오(인식 센서 및 제한 사항 참고). 전방 카메라의 이물질을 제거한 후에도 경고등이 켜지면 가까운 당사 직영 하이테크센터나 블루핸즈를 방문해 차량을 점검 및 정비하십시오. |
| 전방 주시 경고등 | 실내 카메라 가림 또는 운전자 모니터링 시스템에 이상이 있는 경우 켜짐 | <ul style="list-style-type: none"> 정상 상태에서는 'POWER ON' 후 켜지고, 약 3초 후 꺼집니다. |









| 경고등 | 원인 | 설명 및 조치 방법 |
|---|---|---|
|  | | <ul style="list-style-type: none"> • 실내 카메라를 점검한 후 필요 시 이물질을 제거하십시오(운전자 모니터링 시스템 이상 및 제한 사항 참고). • 실내 카메라 앞의 이물질을 제거해도 경고등이 계속 켜져 있으면, 가까운 당사 직영 하이테크센터나 블루핸즈를 방문해 차량을 점검 및 정비하십시오. |
| <p>통합 경고등</p>  | <p>운전자 보조의 각 기능 고장 또는 기능 이상 발생 시 주황색으로 켜짐.</p> | <ul style="list-style-type: none"> • 차량에 적용된 사양에 따라 경고 내용이 다를 수 있습니다. • 유틸리티 정보 부에서 고장 또는 이상 내용을 확인할 수 있습니다. • 이상 센서의 이물질을 제거한 후에도 경고등이 켜지면 가까운 당사 직영 하이테크센터나 블루핸즈를 방문해 차량을 점검 및 정비하십시오. |
| <p>LED 전조등 고장 경고등</p>  | <ul style="list-style-type: none"> • LED 전조등 이상 발생 시 켜짐 • LED 전조등 관련 부품 이상 발생 시 깜빡임 | <ul style="list-style-type: none"> • 가까운 당사 직영 하이테크센터나 블루핸즈를 방문해 차량을 점검 및 정비하십시오. • 표시등이 켜지거나 깜빡이는 상태로 계속 주행하면 LED 전조등의 수명이 단축될 수 있습니다. |
| <p>지능형 헤드램프 경고등</p> <p>AFS</p> | <p>지능형 헤드램프 이상 발생 시 3초가 지나도 경고등이 켜짐</p> | <ul style="list-style-type: none"> • 지능형 헤드램프 경고등은 'POWER ON' 후 켜지고 약 3초 후 꺼집니다. • 일시적 통신 장애나 차량 진동에 의한 장애 등으로 인해 일시적인 이상이 발생한 경우는 다시 'POWER ON'하면 경고등이 꺼집니다. 경고등이 계속해서 켜져 있으면 가까운 당사 직영 하이테크센터나 블루핸즈를 방문해 차량을 점검 및 정비하십시오. • 자세한 내용은 지능형 헤드램프를 참고하십시오. |
| <p>경사로 저속 주행 (DBC) 표시등 (초록색)/ 경고등 (주황색)</p>   | <p>경사로 저속 주행 기능 상태에 따라 표시등 색상이 변경</p> | <ul style="list-style-type: none"> • 경사로 저속 주행 경고등은 'POWER ON' 후 켜지고 약 3초 후에 꺼집니다. • 초록색: 버튼을 눌러 시스템이 켜졌을 때(준비 상태) • 초록색 깜빡임: 경사로 저속 주행이 작동할 때 • 주황색: 경사로 저속 주행에 이상이 있을 때 <p>가까운 당사 직영 하이테크센터나 블루핸즈를 방문해 차량을 점검 및 정비하십시오.</p> |









| 경고등 | 원인 | 설명 및 조치 방법 |
|---|--------------------------|---|
| | | <ul style="list-style-type: none"> 자세한 내용은 경사로 저속 주행 (D BC)을 참고 |
| 도로 결빙 경고등  | 외기 온도가 낮으면 경고등이 깜빡인 후 켜짐 | 'DRIVE READY' 상태에서 인포테인먼트 시스템의 설정 > 차량 > 클러스터 > 표시 정보 > 도로 결빙 알림 을 선택하십시오. |

표시등 확인하기

표시등의 의미를 확인하고 필요한 경우 적절히 조치하십시오.

| 표시등 | 설명 |
|--|--|
| 충전 표시등  | <p>고전압 배터리의 충전 상태를 표시합니다.</p> <ul style="list-style-type: none"> 충전 중 초록색으로 켜집니다. |
| 주행 가능 표시등 READY | <p>'DRIVE READY' 후 주행 준비가 완료되었음을 표시합니다(주행 가능).</p> <ul style="list-style-type: none"> 차량 이상 발생 시 꺼지거나 깜빡입니다. 표시등이 꺼지거나 깜빡이는 경우 당사 직영 하이테크센터나 블루핸즈에서 차량을 점검 및 정비하십시오. |
| 파워다운 표시등  | <p>전기차 고전력 부품의 보호를 위해 아래와 같은 상황에서 차량 출력이 제한되는 경우 표시등이 켜집니다.</p> <ul style="list-style-type: none"> 고전압 배터리 충전량 부족 전압 강하(충전량 부족 시 출력 제한) 고전압 배터리의 온도가 높거나 낮음 구동 시스템의 온도가 높아 보호 기능 필요 단독으로 표시되는 경우 고장이 아닙니다. 파워다운 표시등과 서비스 경고등이 동시에 표시되는 경우, 당사 직영 하이테크센터나 블루핸즈에서 차량을 점검하십시오. 표시등이 켜진 상태에서는 주행 속도가 제한될 수 있으며, 언덕길을 오르기가 어려울 수 있으므로 즉시 차량을 충전하십시오. |
| 자동 정차 기능 (AUTO HOLD) 표시등 AUTO HOLD | <p>상태별 표시등 색상은 다음과 같습니다.</p> <ul style="list-style-type: none"> 흰색: 자동 정차 기능 켜짐(작동 대기 중) 초록색: 브레이크 페달로 차량 정차 후 자동 정차 기능 작동 중(차량 출발 시 흰색으로 변경) 주황색: 자동 정차 기능 이상 발생 <p>주황색 표시등이 켜지는 경우 당사 직영 하이테크센터나 블루핸즈에서 차량을 점검 및 정비하십시오.</p> |
| 아이 페달 표시등 i-PEDAL | 아이 페달 기능을 사용할 경우 표시등이 켜집니다. |

| 표시등 | 설명 |
|---|---|
| <p>차로 유지 보조 표시등</p>  | <p>상태별 표시등 색상은 다음과 같습니다.</p> <ul style="list-style-type: none"> • 초록색: 차로 유지 보조 작동 중 • 회색: 차로 유지 보조 준비 상태(작동 대기 중) • 흰색 깜빡임: 차로 유지 보조 작동 중지(이후 대기 상태로 변경) |
| <p>지능형 속도 제한 보조 표시등</p>  | <p>정상 상태에서는 'POWER ON' 후 주황색으로 켜지고, 약 3초 후 꺼집니다.</p> <ul style="list-style-type: none"> • 주황색: 지능형 속도 제한 보조 꺼짐/전방 카메라 가림 또는 기능 이상 발생 • 지능형 속도 제한 보조 작동 중에는 제한속도를 표시합니다. 제한속도보다 빠르게 주행할 경우 제한속도가 빨간색으로 표시됩니다. <p>전방 카메라의 이물질을 제거한 후에도 경고등이 켜지는 경우 당사 직영 하이테크센터나 블루핸즈에서 차량을 점검 및 정비하십시오.</p> |
| <p>고속도로 차로변경 보조 표시등</p>  | <p>상태별 표시등 색상은 다음과 같습니다.</p> <ul style="list-style-type: none"> • 초록색: 작동 가능한 상태 • 초록색 깜빡임: 작동 상태 • 회색: 대기 상태 • 흰색 깜빡임: 취소 상태(일정 시간만 표시) |
| <p>도어 열림 표시등</p>  | <p>도어 또는 테일게이트가 열려 있거나 완전히 닫히지 않았습니다.</p> <p> 경고</p> <p>불의의 사고로 인한 재산상 손실 및 인명피해를 방지하려면 주행 전 모든 도어 및 테일게이트가 완전히 닫혀 있는지 확인하십시오.</p> <p> 주의</p> <p>주차 후 차량을 떠나기 전 모든 도어와 테일게이트가 완전히 닫혀 있는지 확인하십시오. 도어 열림 표시등이 켜진 상태로 차량을 떠나면 차량의 배터리가 방전될 수 있습니다.</p> |
| <p>차체 자세 제어 장치(ESC) 작동 표시등</p>  | <ul style="list-style-type: none"> • 'POWER ON' 직후 3초 동안 켜졌다 꺼집니다. • ESC 제어 기능 작동 중 깜빡입니다. • 경고등이 켜진 상태로 유지되는 경우 당사 직영 하이테크센터나 블루핸즈에서 차량을 점검 및 정비하십시오. |
| <p>차체 자세 제어 장치(ESC) 작동 정지 표시등</p>  | <ul style="list-style-type: none"> • 'POWER ON' 직후 3초 동안 켜졌다 꺼집니다. • ESC OFF 버튼을 눌러 기능을 끄면 켜집니다(기능 꺼짐 표시). |
| <p>키 확인 표시등</p> | <ul style="list-style-type: none"> • 스마트 키 또는 디지털 키가 차량 안에 있는 경우, 'POWER ON' 시 몇 초 동안 켜졌다 꺼집니다(시동 가능 상태 표시). |

| 표시등 | 설명 |
|--|--|
|  | <ul style="list-style-type: none"> 스마트 키 또는 디지털 키(사양 적용 시)가 차 안에 없는 경우, 시동 버튼을 누를 때 몇 초 동안 깜빡입니다(시동 불가 상태 표시). |
| <p>비상 경고등/ 방향지시등</p>  | <ul style="list-style-type: none"> 방향지시등 작동 중 해당 방향지시등이 깜빡입니다. 비상 경고등 작동 중 좌우 표시등이 동시에 깜빡입니다. 방향지시등의 깜빡임 속도가 비정상적으로 빠르거나 느린 경우 전구 단선, 접지 불량 또는 헤드램프 이상(LED 방향지시등 적용 시)일 수 있으므로 당사 직영 하이테크센터나 블루핸즈에서 차량을 점검 및 정비하십시오. |
| <p>미등 표시등</p>  | <p>미등 작동 중 켜집니다(조명 스위치 위치: 미등 켜짐/AUTO).</p> |
| <p>전조등 상향 표시등</p>  | <p>상향 전조등(상향등) 작동 중 켜집니다(조명 스위치 위치: 운전자 방향으로 당김/클러스터 방향으로 밀었다 놓음).</p> <p> 경고</p> <p>상향 전조등이 마주 오는 차량 운전자의 시야를 방해해 사고를 일으킬 수 있으므로 사용 시 주의하십시오.</p> |
| <p>전조등 하향 표시등</p>  | <p>전조등 작동 시 켜집니다(조명 스위치 위치: 전조등 켜짐/AUTO).</p> |
| <p>하이빔 보조 표시등</p>  | <ul style="list-style-type: none"> 하이빔 보조 작동 시 켜집니다(조명 스위치 위치: AUTO 위치에서 클러스터 방향으로 밀었다 놓음). <ul style="list-style-type: none"> 흰색: 하이빔 보조 켜짐(작동 대기) 초록색: 하이빔 보조 작동 중 하이빔 보조 작동 중 마주 오는 차량이나 선행 차량 감지 시 상향 전조등을 하향 전조등으로 자동 전환합니다. |
| <p>지능형 헤드램프 표시등</p>  | <ul style="list-style-type: none"> 지능형 헤드램프 작동 시 켜집니다(조명 스위치 위치: AUTO 위치에서 클러스터 방향으로 밀었다 놓음). <ul style="list-style-type: none"> 흰색: 하이빔 보조 켜짐(준비 상태) 초록색: 지능형 헤드램프 작동 중 지능형 헤드램프 시스템 작동 상태에서는 마주 오는 차량 또는 선행 차량이 감지되어 자동으로 상향등의 LED가 부분적으로 꺼집니다. |

클러스터 메시지 확인하기

메시지의 의미와 표시되는 이유를 확인하고 적절하게 조치하십시오.

경고

- 경고 메시지가 표시된 상태로 계속 주행하지 마십시오. 경고 메시지가 표시된 경우 즉시 조치를 취하십시오.
- 조치를 취한 후에도 경고 메시지가 계속 표시되면 즉시 가까운 당사 직영 하이테크센터나 블루엔즈에서 차량을 점검 및 정비하십시오.

알아두기

차량의 모델 및 사양에 따라 클러스터에 표시되는 내용이 다를 수 있습니다.

일반 주행 관련 메시지 및 표시 정보

| 메시지/표시 정보 | 원인 | 조치 방법 |
|---|---|---|
| 스마트 키가 실내에 없습니다. | <p>시동 상태가 'POWER ON' 또는 'DRIVE READY'일 때 차량 내에 스마트 키가 없는 상태로 도어를 조작했습니다.</p> <ul style="list-style-type: none"> 도어를 열 때: 메시지 표시 도어를 닫을 때: 메시지와 경고음 제공 | 시동을 끄거나 스마트 키를 휴대하십시오. |
| 스마트 키를 비상시동 위치에 두고 시동 버튼을 누르십시오 | <ul style="list-style-type: none"> 스마트 키로 차량 탑승 후 시동 버튼을 누를 때 차량 내 스마트 키가 인식되지 않았습니다. 등록된 디지털 키가 있는 경우의 메시지: '등록된 디지털 키를 무선 충전기에 올려놓고 시동 버튼을 누르십시오.' | <ul style="list-style-type: none"> 차량 내에 스마트 키가 있는지 확인하십시오. 스마트 키를 센터 콘솔 오픈 트레이에 위치한 비상시동 음각위치에 놓고 시동 버튼을 눌러 시동을 거십시오(시동이 걸리지 않는 경우 참고). 스마트 키 배터리를 교체하십시오. 등록된 디지털 키를 무선 충전 패드 위에 올린 후 시동을 거십시오. |
| 스마트 키의 배터리 전압이 낮습니다. | 시동이 꺼진 상태에서 차량 내 스마트 키의 배터리가 방전되었습니다. | 스마트 키 배터리를 교체하십시오. |
| 브레이크를 밟은 상태에서 시동을 거십시오. | 브레이크 페달을 밟지 않고 시동 버튼을 두 번 이상 계속 누를 경우 표시됩니다. | 시동을 걸려면 브레이크를 밟은 상태로 시동 버튼을 누르십시오. |
| P 버튼을 누르십시오. | 변속기 위치가 'P'(주차)가 아닌 상태로 시동을 끄려고 하면 몇 초 동안 메시지가 표시됩니다. | 브레이크를 밟은 상태로 'P'(주차)로 변속한 후 시동을 끄십시오. |
| 차량 전원이 켜져 있습니다. 시동 버튼을 누르고 P 단으로 이동한 후에 전원을 끄십시오. | 변속기 위치가 'N'(중립)일 때 시동을 끄려고 하면 시동 상태가 'POWER ON'으로 변경되며 메시지가 표시됩니다. | 시동 버튼을 눌러 'DRIVE READY' 후, P 버튼을 눌러 'P'(주차)로 변속하고 시동을 끄십시오. |
| 시동 버튼을 한 번 더 누르십시오. | 시동 버튼 이상 등으로 인해 시동 버튼을 눌렀을 때 시동이 켜지지 않았습니다. | <ul style="list-style-type: none"> 시동 버튼을 다시 눌러 시동을 거십시오. 메시지가 계속 표시되는 경우 가까운 당사 직영 하이테크센터나 블루 |

| 메시지/표시 정보 | 원인 | 조치 방법 |
|--|--|--|
| | <ul style="list-style-type: none"> 시동 버튼이 정상 작동하거나 도난 경보 장치가 경계 상태가 되면 경고 문이 표시되지 않습니다. | <p>핸즈를 방문해 차량을 점검 및 정비하십시오.</p> |
| P단에서 시동을 거십시오. | <p>변속기 위치가 'P'(주차)가 아닌 상태로 시동을 걸려고 하면 몇 초 동안 메시지가 표시됩니다.</p> | <p>브레이크를 밟은 상태로 'P'(주차)로 변속한 후 시동을 거십시오.</p> |
| 제동 스위치의 퓨즈를 점검하십시오. | <p>제동 스위치의 퓨즈가 단선되었습니다.</p> <ul style="list-style-type: none"> 메시지 표시 중에는 브레이크 페달을 밟고 시동 버튼을 눌러도 시동이 꺼지지 않습니다. | <ul style="list-style-type: none"> 제동 스위치 퓨즈를 교체하십시오. 즉시 퓨즈를 교체할 수 없는 경우, 'OFF' 상태에서 시동 버튼을 10초 동안 눌러 시동을 거십시오. |
| 스마트 키 시스템을 점검하십시오. | <p>스마트 키 시스템에 이상이 발생했습니다.</p> | <p>당사 직영 하이테크센터나 블루핸즈를 방문해 차량을 점검 및 정비하십시오.</p> |
| 주차 상태에서 전기장치 사용 시 배터리가 소모될 수 있습니다. | <p>블랙박스 등 외부 전기 장치 장착 시 주차 중 배터리 방전 위험이 감지되었습니다.</p> <ul style="list-style-type: none"> 일부 시스템 기능이 제한될 수 있습니다. 차량 배터리가 방전될 수 있습니다. | <ul style="list-style-type: none"> 외부 전기 장치를 제거하십시오. 메시지가 계속 표시되는 경우 가까운 당사 직영 하이테크센터나 블루핸즈를 방문해 차량을 점검 및 정비하십시오. |
| 시동을 유지하려면 디지털 키를 무선 충전기에 올려놓으십시오. (사양 적용 시) | <p>원격 시동 상태에서 디지털 키로 도어를 열었습니다.</p> <ul style="list-style-type: none"> 메시지가 표시되는 동안에는 시동이 꺼져 있어도 차량을 주행할 수 없습니다. 일정 시간 경과 후 원격 시동이 꺼집니다. | <p>디지털 키를 무선 충전 패드 위에 올린 후 메시지가 사라지면 차량을 주행하십시오.</p> |
| 디지털 키를 이용해 차량의 전원이나 시동을 켜 놓은 상태입니다. (사양 적용 시) | <p>디지털 키로 시동을 건 후 운전석 안전벨트 미착용 상태로 운전석 도어를 열었습니다.</p> <ul style="list-style-type: none"> 메시지 표시 후 도어가 닫힐 때 경고음도 울립니다. | <p>스마트 키 또는 디지털 키를 휴대하고 있는지 확인하십시오.</p> <ul style="list-style-type: none"> 시동을 끄는 경우 주변에 스마트 키나 디지털 키가 없다면 시동을 다시 걸 수 없습니다. |
| 등록된 디지털 키를 무선 충전기에 올려놓고 시동 버튼을 누르십시오 (사양 적용 시) | <p>디지털 키로 차량에 탑승 후 시동 버튼을 누를 때 차량 내에서 디지털 키가 인식되지 않았습니다.</p> | <p>디지털 키를 무선 충전 패드 위에 올리거나 스마트 키로 시동 버튼을 직접 누르십시오.</p> |
| 디지털 키 시스템을 점검하십시오 | <p>디지털 키 시스템이 이상이 있으면 이 경고문이 표시됩니다.</p> | <p>당사 직영 하이테크센터나 블루핸즈를 방문해 차량을 점검 및 정비하십시오.</p> |
| 잠시 후 시동이 꺼집니다 디지털 키를 무선 충전기에 올려놓으십시오 | <p>원격 시동 상태에서 디지털 키로 도어를 잠금 해제하여 도어를 열면 이 경고문이 최대 30초 동안 표시됩니다.</p> | <p>주행 가능한 시동 상태로 전환하려면 경고문이 표시되었을 때 등록된 디지털 키를 무선 충전기 위에 올려놓으십시오.</p> |

| 메시지/표시 정보 | 원인 | 조치 방법 |
|--|--|--|
| | | <p><small>알아두기</small></p> <p>원격 스마트 주차 보조 시스템 작동 중이나 작동 후에는 디지털 키로 주행 가능한 시동 상태로 전환할 수 없습니다.</p> |
| <p>스마트 키 혹은 디지털 키를 인식할 수 없습니다</p> | <p>스마트 키를 차 안에 휴대하지 않았거나 스마트 키가 인식되지 않을 때, 무선 충전기 위에 등록된 디지털 키를 올려놓지 않으면, 이 경고문이 10초 동안 표시되고 키 확인 표시등(🔑)이 10초 동안 다시 깜빡입니다.</p> | <p>무선 충전기 위에 등록된 디지털 키를 올려놓으십시오.</p> |
| <p>주차 상태에서 전기장치 사용 시 배터리가 소모될 수 있습니다.</p> | <p>블랙박스 등 외부 전기 장치 장착 시 주차 중 배터리 방전 위험이 감지되었습니다.</p> <ul style="list-style-type: none"> 일부 시스템 기능이 제한될 수 있습니다. 차량 배터리가 방전될 수 있습니다. | <ul style="list-style-type: none"> 외부 전기 장치를 제거하십시오. 메시지가 계속 표시되는 경우 가까운 당사 직영 하이테크센터나 블루핸즈를 방문해 차량을 점검 및 정비하십시오. |
| <p>사용자 인증 시스템을 점검하십시오.</p> | <p>디지털 키 시스템에 이상이 발생했습니다.</p> | <p>당사 직영 하이테크센터나 블루핸즈를 방문해 차량을 점검 및 정비하십시오.</p> |
| <p>인증되었습니다. 시동을 걸 수 있습니다</p> | <p>시동이 걸려 있지 않은 상태에서 지문 인식 센서에 손가락을 대고 지문 인증이 정상적으로 이루어지면 이 안내문이 4초 동안 표시됩니다.</p> | <p>지문 인증을 성공한 후 키 확인 표시등(🔑)이 켜져 있을 때 30초 안에 브레이크 페달을 밟고 시동 버튼을 누를 경우에만 시동을 걸 수 있습니다. 표시등(🔑)이 꺼진 이후에는 다시 지문 인식 센서에 지문 인증을 해야 합니다.</p> |
| <p>지문 인증이 제한되었습니다. OO 분 후에 다시 시도하십시오</p> | <p>시동이 걸려 있지 않은 상태에서 지문 인증을 연속 5회 이상 실패한 경우 해당 경고문이 4초 동안 표시됩니다.</p> | <ul style="list-style-type: none"> 경고문에 표시된 시간이 지난 후 다시 지문 인증을 시도하십시오. 스마트 키를 휴대하거나 디지털 키를 무선 충전기에 올려놓은 상태에서 시동 버튼을 눌러 시동을 걸 수 있습니다. |
| <p>시동을 유지하려면 지문을 인증하십시오</p> | <p>인포테인먼트 시스템의 사용자 프로필 설정에서 운전자 1 또는 운전자 2의 지문 인식 시동이 설정되어 있고, 원격으로 시동을 건 상태에서 마이현대 앱으로 도어를 잠금 해제한 후 도어를 열면 이 경고문이 최대 30초 동안 표시됩니다.</p> | <p>시동이 켜져있어도 차량 주행을 할 수 없으며, 30초가 경과한 후에는 시동이 꺼집니다. 지문 인증 센서에 지문을 인증하십시오. 경고문이 사라지면 차량을 주행할 수 있습니다.</p> |
| <p>디지털 키를 무선 충전기에 올려놓거나 지문을 인증하십시오</p> | <p>인포테인먼트 시스템의 사용자 프로필 설정에서 운전자 1 또는 운전자 2의 지문 인식 시동이 설정되어 있고, 원격으로 시동을 건 상태에서 마이현대 앱으로 도어를 잠금 해제한 후 도어를 열면 이 경고문이 최대 30초 동안 표시됩니다.</p> | <p>시동이 켜져 있어도 차량 주행을 할 수 없으며, 30초가 경과한 후에는 시동이 꺼집니다. 디지털 키를 무선 충전기 위에 올려놓거나 지문 인식 센서에 지문을 인증하십시오.</p> |

| 메시지/표시 정보 | 원인 | 조치 방법 |
|---------------------------------|---|---|
| 지문을 이용해 차량의 전원이나 시동을 켜 놓은 상태입니다 | 지문으로 시동을 건 후 운전석 안전벨트를 착용하지 않은 상태에서 운전석 도어가 열리면 이 경고문이 최대 10초 동안 표시되며 도어가 닫힐 때 경고음도 울립니다. | 지문으로 시동을 건 운전자가 차량을 벗어난 상태에서 시동이 꺼지는 경우, 차량에 스마트 키, 디지털 키 또는 지문을 등록한 사용자가 없으면 다시 시동을 걸기 어려울 수 있으므로 주의하십시오. |
| 지문을 인증한 후 시동 버튼을 누르십시오 | 차량에 지문이 등록되어 있고 인포테인먼트 시스템의 사용자 프로필 설정에서 운전자 1 또는 운전자 2의 지문 인식 시동이 설정되어 있는 상태에서, 차 안에 스마트 키가 인식되지 않거나 지문 인증을 하지 않고 시동 버튼을 누르면 '스마트 키로 시동 버튼을 직접 누르십시오'라는 경고문이 4초 동안 표시된 후 이 경고문이 6초 동안 표시되고 키 확인 표시등()이 10초 동안 다시 깜빡입니다. | 지문 인증 센서에 지문을 인증하십시오. 경고문이 사라지면 차량을 주행할 수 있습니다. |
| 디지털 키 또는 지문을 인증한 후 시동 버튼을 누르십시오 | 디지털 키 및 지문이 등록되어 있고 인포테인먼트 시스템의 사용자 프로필 설정에서 운전자 1 또는 운전자 2의 지문 인식 시동이 설정되어 있는 상태에서, 차 안에 스마트 키가 인식되지 않거나 등록된 디지털 키가 무선 충전기 위에 올려져 있지 않은 경우, 지문 인증을 하지 않고 시동 버튼을 누르면 이 경고문이 5초 동안 표시된 후 키 확인 표시등()이 10초 동안 다시 깜빡입니다. | <ul style="list-style-type: none"> 스마트 키를 휴대하거나 디지털 키를 무선 충전기에 올려놓은 상태에서 시동 버튼을 누르십시오. 지문 인증 센서에 지문을 인증 후 시동 버튼을 누르십시오. |
| 디지털 키로 차량 시동 전원이 켜져 있습니다 | 디지털 키로 'DRIVE READY'한 후 운전석 안전벨트를 착용하지 않은 상태에서 운전석 도어가 열리면 이 경고문이 최대 10초 동안 표시되며, 도어가 닫힐 때 경고음도 울립니다. | 디지털 키로 시동을 걸었기 때문에 시동을 끌 경우 주변에 스마트 키가 없으면 다시 시동을 걸기 어려울 수 있으니 스마트 키를 휴대하십시오. |
| 가상 엔진 사운드 시스템을 점검하십시오 | 가상 엔진 사운드 시스템에 이상이 발생했습니다. | 가까운 당사 직영 하이테크센터나 블루핸즈를 방문해 차량을 점검 및 정비하십시오. |
| 브레이크를 점검하십시오. | 브레이크 기능에 이상이 발생했습니다. <ul style="list-style-type: none"> 브레이크 성능이 감소하거나 회생 제동 기능이 정상적으로 작동하지 않습니다. 브레이크 페달이 깊게 느껴지거나 제동 거리가 길어질 수 있습니다. | 즉시 당사 직영 하이테크센터나 블루핸즈를 방문해 차량을 점검 및 정비하십시오. |
| 브레이크 시스템 점검! 안전한 곳에 정차하십시오. | 브레이크 시스템에 이상이 발생했습니다. | 차량을 안전한 곳에 정차한 후 가까운 당사 직영 하이테크센터나 블루핸즈로 견인해 점검 및 정비하십시오. |

| 메시지/표시 정보 | 원인 | 조치 방법 |
|---|--|--|
| <p>도어, 유리창, 후드, 테일게이트 열림</p>  | <p>도어, 유리창, 후드 또는 테일게이트가 열려 있는 경우 해당 위치가 이미지로 표시됩니다.</p> | <p>표시된 도어, 유리창, 후드 또는 테일게이트를 확인한 후 완전히 닫으십시오.</p> |
| <p>선루프 열림</p>  | <p>선루프가 열린 상태에서 시동을 끄면 선루프 위치가 이미지로 표시됩니다.</p> | <p>표시된 선루프를 확인한 후 완전히 닫으십시오.</p> |
| <p>라이트 모드</p>  | <p>조명 스위치를 조작하면 선택된 모드가 표시됩니다.</p> | <p>라이트 모드 표시 여부를 설정하려면, 인포테인먼트 시스템에서 설정 > 클러스터/HUD > 표시 정보를 누른 후 와이퍼/라이트 모드 표시를 선택하십시오.</p> |
| <p>와이퍼 모드</p>  | <p>와이퍼 스위치를 조작하면 선택된 모드가 표시됩니다.</p> | <p>와이퍼 모드 표시 여부를 설정하려면, 인포테인먼트 시스템에서 설정 > 클러스터/HUD > 표시 정보를 누른 후 와이퍼/라이트 모드 표시를 선택하십시오.</p> |
| <p>타이어 공기압이 낮습니다</p> | <p>타이어 공기압이 일정 수준 이하로 떨어졌습니다.</p> <ul style="list-style-type: none"> 해당 타이어 위치가 이미지로 표시됩니다. | <p>타이어에 공기를 보충하십시오(타이어 공기압 경고 시스템(TPMS) 참고).</p> |

| 메시지/표시 정보 | 원인 | 조치 방법 |
|--|---|---|
|  | | |
| 방향지시등을 점검하십시오 (사양 적용 시) | 방향지시등에 이상이 발생했습니다. • 규격 또는 용량이 다른 전구로 교체되었습니다. | 당사 직영 하이테크센터나 블루핸즈에서 차량을 점검 및 정비하십시오. |
| 와셔액을 보충하십시오 | 와셔액이 부족하면 이 경고문이 표시됩니다. | 즉시 와셔액을 보충하십시오. |
| 전조등을 점검하십시오 | 전조등에 이상이 있거나 규격에 맞지 않는 타입 또는 용량의 전구로 교체된 경우 이 경고문이 표시됩니다. | 당사 직영 하이테크센터나 블루핸즈를 방문해 차량을 점검 및 정비하십시오. |
| 헤드램프 LED를 점검하십시오 | LED 전조등에 이상이 발생했습니다. • 규격 또는 용량이 다른 전구로 교체되었습니다. | 당사 직영 하이테크센터나 블루핸즈에서 차량을 점검 및 정비하십시오. |
| 지능형 공기유동 제어기를 점검하십시오. | 에어 플랩 또는 에어 플랩 컨트롤러 고장이 감지되었습니다. | <ul style="list-style-type: none"> 에어 플랩에 이물질이 끼어 있는지 확인하고 필요 시 제거하십시오. 외기 온도가 낮은 경우, 에어 플랩이 열어지지 않았는지 확인하십시오. 에어 플랩이 열면 지능형 공기유동 제어기(AAF) 고장이 아닌 경우에도 메시지가 표시될 수 있습니다. |
| 배터리를 점검하십시오 | 12 V 배터리에 높은 온도나 과충전 등의 이상이 감지될 경우 이 경고문이 표시됩니다. | 당사 직영 하이테크센터나 블루핸즈에서 차량을 점검하십시오. |

전기차 주행 관련 메시지

| 메시지/표시 정보 | 원인 | 조치 방법 |
|-------------------------------------|--|----------------|
| 배터리가 부족합니다. | 차량의 고전압 배터리 충전량이 20% 이하입니다. • 클러스터의 고전압 배터리 충전량 () 경고등도 동시에 표시됩니다. | 즉시 차량을 충전하십시오. |
| 배터리가 부족하여 파워가 제한됩니다. 충전하십시오. | 차량의 고전압 배터리 충전량이 10% 이하입니다. • 클러스터의 고전압 배터리 충전량 () 경고등도 동시에 표시됩니다. | 즉시 차량을 충전하십시오. |

| 메시지/표시 정보 | 원인 | 조치 방법 |
|-----------------------------------|--|--|
| | <ul style="list-style-type: none"> 고전압 배터리의 사용량을 최소화하기 위해 차량의 출력이 제한될 수 있습니다. | |
| 전기차 시스템을 점검하십시오. | <p>전기차 제어 시스템 관련 고장이 발생했습니다.</p> | <ul style="list-style-type: none"> 즉시 당사 직영 하이테크센터나 블루핸즈로 차량을 견인한 후 점검 및 정비하십시오. 경고 메시지가 표시된 상태로 주행하지 마십시오. |
| 파워가 제한됩니다. | <p>고전력 부품을 보호하기 위해, 다음과 같이 출력이 제한된 경우 표시됩니다.</p> <ul style="list-style-type: none"> 고전압 배터리의 충전량이 매우 낮을 때 전압 강하가 발생했을 때 고전압 배터리의 온도가 높거나 낮을 때 구동 시스템이 과열되어 보호가 필요할 때 | <p>단독으로 표시되는 경우 고장이 아닙니다.</p> <ul style="list-style-type: none"> 충전량이 낮은 경우 차량을 충전하십시오. 파워다운(⊖) 표시등과 서비스(↘) 경고등이 동시에 표시되는 경우 당사 직영 하이테크센터나 블루핸즈에서 차량을 점검하십시오. 경고 메시지가 표시되는 동안에는 급가속 및 급출발을 피하십시오. 파워다운(⊖) 표시등이 켜진 상태에서는 언덕길을 오르기 어려울 수 있으며, 차량이 언덕 아래로 미끄러질 수 있으므로 주의하십시오. |
| 배터리 온도가 낮아 파워가 제한될 수 있습니다. | <p>기온이 낮을 때 시동을 걸거나 끄면 전기차 시스템을 보호하기 위해 경고 메시지가 표시됩니다.</p> <ul style="list-style-type: none"> 기온이 낮은 날 배터리 충전량이 적은 상태에서 외부에 장시간 주차하면 고전압 배터리 온도가 떨어져 출력이 감소할 수 있습니다. | <ul style="list-style-type: none"> 출발 전에 배터리를 충전하면 출력을 향상시킬 수 있습니다. 주변 온도가 충분히 올라간 후에도 경고 메시지가 표시되면 당사 직영 하이테크센터나 블루핸즈에서 차량을 점검 및 정비하십시오. |
| 배터리 과열 위험! 안전한 곳에 정차하십시오. | <p>고전압 배터리 온도가 지나치게 높습니다.</p> | <ul style="list-style-type: none"> 차량을 안전한 곳에 정차한 후 시동을 끄고 배터리 온도가 내려갈 때까지 기다리십시오. 시동을 끄고 충분한 시간 동안 기다린 후에도 경고 메시지가 표시되는 경우, 즉시 당사 직영 하이테크센터나 블루핸즈로 차량을 견인해 점검 및 정비하십시오. |
| 전원 공급장치 점검! 안전한 곳에 정차하십시오. | <p>전원 공급 시스템에 고장 또는 이상이 발생했습니다.</p> | <p>즉시 차량을 안전한 곳에 정차한 후 당사 직영 하이테크센터나 블루핸즈로 견인해 점검 및 정비하십시오.</p> |
| 충전 커넥터 제거 후에 시동을 거십시오. | <p>충전 커넥터가 연결된 상태로 시동을 걸었습니다.</p> | <p>충전 커넥터를 분리한 후 시동을 거십시오.</p> |
| 충전 도어 열림 | <p>충전 도어가 열린 상태로 시동을 걸었습니다.</p> | <p>충전 도어가 완전히 닫혔는지 확인하십시오.</p> |

| 메시지/표시 정보 | 원인 | 조치 방법 |
|--|---|---|
| <p>충전이 중지되었습니다. 외부 완속(급속) 충전기 상태를 확인하십시오.</p> | <p>다음과 같은 이유로 충전이 중단된 경우 경고 메시지가 표시됩니다.</p> <ul style="list-style-type: none"> • 충전기에 문제가 발생한 경우 • 충전기에서 충전을 중단한 경우 • 충전 케이블이 손상된 경우 | <ul style="list-style-type: none"> • 완속/급속 충전기 및 충전 케이블에 문제가 없는지 확인하십시오. • 정상 작동이 확인된 완속 충전기 또는 당사 정품 후대용 충전기를 이용해 충전해 보십시오. • 계속해서 동일 증상이 발생하면 가까운 당사 직영 하이테크센터나 블루핸즈에서 차량을 점검 및 정비하십시오. |
| <p>충전이 중지되었습니다. 충전 케이블의 연결 상태를 확인하십시오.</p> | <p>다음과 같은 이유로 충전이 중단된 경우 경고 메시지가 표시됩니다.</p> <ul style="list-style-type: none"> • 충전 커넥터가 차량의 충전 인렛에 정상적으로 연결되지 않은 경우 • 충전 커넥터의 잠금 해제 버튼이 눌러 있는 경우 | <ul style="list-style-type: none"> • 충전 커넥터를 차량에서 분리한 후 다시 연결하십시오. • 충전 커넥터 및 차량 충전 인렛에 문제가 없는지 확인하십시오(외관 손상, 이물질 등). • 정상 작동이 확인된 다른 충전기나 정품 후대용 충전기를 이용해 충전해 보십시오. • 계속해서 동일 증상이 발생하면 가까운 당사 직영 하이테크센터나 블루핸즈에서 차량을 점검 및 정비하십시오. |

클러스터 설정하기

알아두기

차량의 모델 및 사양에 따라 클러스터에 표시되는 내용이 다를 수 있습니다.

클러스터 설정 방식

스티어링 휠의 조작 스위치를 이용해 클러스터 표시창의 정보를 설정할 수 있습니다.

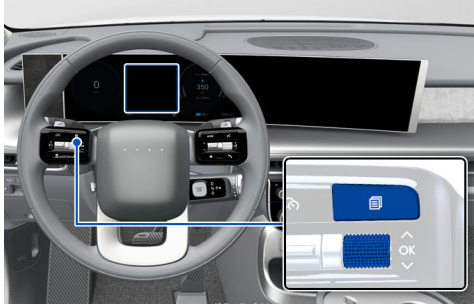

| 스위치 | 설명 |
|---|--|
|  (모드) | 뷰 모드 선택 • 주행 보조 뷰 • 내비게이션 뷰 • 유틸리티 정보 뷰 |
| ^ / v | 정보 탐색/이동 |
| OK | 기능 선택 및 부가 기능 실행 • 길게 누르면 일부 기능을 초기화하거나 도움말 팝업을 확인할 수 있습니다. |

클러스터 뷰 모드

스티어링 휠의  (모드) 버튼을 눌러 뷰 모드를 선택하십시오.

주행 보조 뷰



스마트 크루즈 컨트롤, 차로 유지 보조, 고속도로 주행 보조 등 다양한 운전자 보조 기능의 작동 정보를 표시합니다(운전자 보조 참고).

알아두기

운전자 보조 기능 사용 시, 사용 중인 기능의 작동 상태가 주행 보조 뷰 상단의 정보 영역에 표시됩니다.



내비게이션 뷰

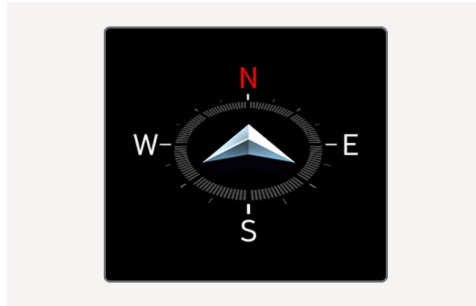

내비게이션 사용 중 길 안내 정보를 표시합니다.

에너지 흐름도

사양 적용 시



차량 주행 상태에 따른 EV 시스템의 에너지 흐름을 알려주는 화면이 표시됩니다.

자동 4륜구동 모드가 작동하면 전륜과 후륜의 구동력 배분 상태를 알려주는 화면이 표시됩니다.

유틸리티 정보 뷰

주행 정보, 통합 경고등 등 다양한 차량 정보를 표시하며, \wedge / \vee 레버로 표시 항목을 선택할 수 있습니다.

- **전방 예측 변속:** 전방 예측 변속 상태가 표시됩니다.
- **현재 주행 정보:** 현재 주행 사이클의 주행 거리, 주행 시간, 주행 연비, 순간 연비가 표시됩니다.



- 차량 주행 1회 동안의 주행 정보를 표시합니다.
- 300 m 이상 주행했을 때 연비 표시가 시작됩니다.
- 시동을 끄고 운전석 도어를 열거나, 시동 종료 후 3분이 경과한 경우 주행 정보가 초기화됩니다.
- 정보를 초기화하려면 스티어링 휠의 **OK** 버튼을 길게 누르십시오.
- 차량을 실제로 주행하지 않더라도 시동이 걸려 있으면 정보가 누적 계산됩니다.

알아두기

선택한 뷰 모드와 관계없이, 시동을 끄면 현재 주행 사이클의 주행 정보가 4초 동안 표시됩니다.

- **충전 후 정보:** 충전 이후의 주행 거리, 주행 시간, 주행 연비, 순간 연비가 표시됩니다.

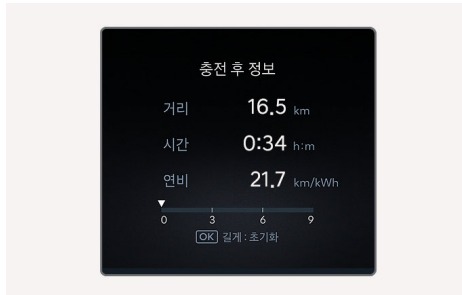

- **누적 정보:** 수동으로 정보를 초기화한 이후의 누적 주행 거리, 주행 시간, 주행 연비, 순간 연비가 표시됩니다.



- 수동으로 정보를 초기화한 시점부터 현재까지의 누적 정보를 표시합니다.
 - 300 m 이상 주행했을 때 연비 표시가 시작됩니다.
 - 정보를 초기화하려면 스티어링 휠의 OK 버튼을 길게 누르십시오.
 - 실제 차량을 주행하지 않더라도 시동이 걸려 있으면 정보가 누적 계산됩니다.
- **주행 가능 거리 가이드:** 운전자의 경제적 운전을 도와주는 기능입니다.

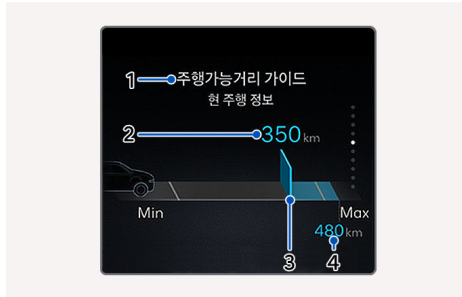

1. 주행 가능 거리 가이드
2. 주행 가능 거리
3. 가이드 바
4. 일반적으로 저속 주행 시 길어질 수 있는 주행거리

과거 주행 기록을 기반으로 현재 남은 배터리로 주행할 수 있는 '주행 가능 거리'와 이번 주행 시작 후 연비를 기반으로 현재 남은 배터리로 주행할 수 있는 '예상 거리'를 계산하여, 이번 주행에서의 에너지 절약 정도를 초록색 혹은 주황색의 막대로 표시합니다.

가이드 바의 막대의 길이는 에너지의 절약 정도에 비례합니다.

- 초록색: 평소보다 에너지를 절약해서 주행 중
- 주황색: 평소보다 에너지를 많이 써서 주행 중

알아두기

- 가이드 바의 막대는 일정 거리 주행 후 이번 주行的 연비가 계산되면 표시됩니다.
- 운전자에게 연비 운전을 도와주는 보조적 정보입니다. 일부 교통 상황 도로 환경(차량 통제, 오르막, 내리막, 커브길 등)에 따라 달라질 수 있으며, 전후방 차량과의 거리 등 실제 운전 상황을 고려해 운전애 참고 하십시오.

- **타이어 공기압:** 각 타이어의 공기압과 저압 타이어 정보가 표시됩니다(타이어 공기압 경보 시스템 (TPMS) 참고).



- 서비스 메시지: 통합 경고등과 관련된 상세 정보를 표시합니다.

5. 편의 장치

이 장에서는 사용자 편의를 위해 제공되는 다양한 기능의 사용법을 설명합니다.

알아두기

- 이 문서에 포함된 차량 및 부품 이미지는 예시를 위해 제공되는 것으로, 실제 차량 또는 부품과 다를 수 있습니다.
- 사용자 차량의 사양에 따라 설명에 포함된 일부 기능이 제공되지 않을 수 있습니다.

스마트 키 사용하기

스마트 키를 이용해 보다 편리하게 차량 기능을 활용할 수 있습니다.

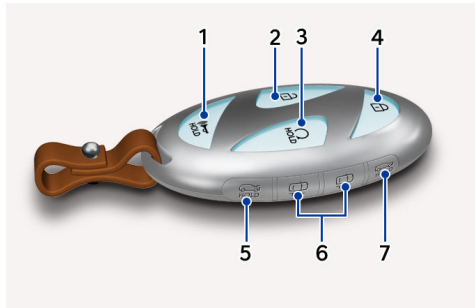

1. 비상 경보 버튼
2. 도어 잠금 해제 버튼
3. 원격 시동 버튼
4. 도어 잠금 버튼
5. 후드 잠금 해제 버튼
6. / 원격 전후진 버튼(사양 적용 시)
7. 테일게이트 열림/닫힘 버튼

알아두기

- 모든 도어가 닫힌 상태에서만 스마트 키를 사용해 도어를 잠그거나 잠금 해제할 수 있습니다.
- 도어 핸들의 잠금/잠금 해제 버튼이나 센서는 스마트 키가 앞좌석 도어 핸들로부터 1 m 이내에 있는 경우에만 작동합니다.
- 다음과 같은 경우 스마트 키가 작동하지 않을 수 있습니다.
 - 작동 가능 거리(약 10 m 내외)를 벗어난 경우
 - 기온이 낮거나 스마트 키의 배터리 교체가 필요한 경우
 - 다른 차량이나 사물에 가려 전파가 원활히 전달되지 않는 경우

⚠ 주의

무단 침입이나 도난 등 사고를 방지하려면 도어를 잠근 후 도어 핸들을 당겨 잠금 상태를 확인하십시오.

비상 경보(알람) 작동하기

비상 경보() 버튼을 길게 누르십시오.

- 비상 경고등과 경보음이 약 30초 동안 작동합니다.
- 스마트 키 버튼 중 하나를 누르면 경보 작동이 중단됩니다.

도어 잠금 해제하기

스마트 키의 도어 잠금 해제(🔓) 버튼을 누르십시오.

- 비상 경고등이 2회 깜빡이고, 알람음이 울리며 모든 도어의 잠금이 해제됩니다.
- 스마트 키를 휴대하고 도어 핸들의 잠금/잠금 해제 센서를 터치해 차량의 잠금을 해제할 수도 있습니다.

알아두기

- 세이프티 언락 기능을 설정한 경우, 운전석 도어의 잠금만 해제됩니다. 모든 도어의 잠금을 해제하려면 4초 이내에 스마트 키의 도어 잠금 해제(🔓) 버튼을 다시 한 번 누르십시오.
- 잠금 해제 후 30초 이내에 도어를 열지 않으면 도어가 다시 잠깁니다.

도어 핸들 센서 잠금 기능 설정하기

세차 시나 비가 많이 내릴 때 도어 핸들의 잠금/잠금 해제 센서가 오작동해 의도치 않게 도어가 잠기거나 잠금 해제되는 것을 방지할 수 있습니다.

도어 핸들 센서 잠금

스마트 키의 도어 잠금(🔒) 버튼을 누른 상태로 도어 잠금 해제 버튼(🔓)을 약 4초 이상 길게 누르십시오.

- 비상 경고등이 4회 깜빡이며 도어 핸들 센서가 잠기고, 센서를 터치해도 잠금 장치가 작동하지 않습니다.

도어 핸들 센서 잠금 해제

도어 핸들 센서가 잠겨 있을 때 스마트 키의 도어 잠금(🔒) 버튼 또는 도어 잠금 해제(🔓) 버튼을 누르면 센서 잠금 기능이 해제됩니다.

알아두기

- 세차 시나 비 오는 날 주행 시 터치 센서의 오동작을 방지하기 위해 센서 감도가 감소할 수 있으나, 이는 고장이 아닙니다.
- 장갑을 착용하거나 급작스럽게 차량에 접근해 센서를 터치하는 경우 센서가 터치를 인식하지 못할 수 있습니다.

도어 잠그기

모든 도어와 테일게이트를 닫고 스마트 키의 도어 잠금(🔒) 버튼을 누르십시오.

- 비상 경고등이 1회 깜빡이고, 알람음이 울리며 모든 도어의 바깥쪽 도어 핸들이 들어갑니다.
- 스마트 키를 휴대하고 도어 핸들의 잠금/잠금 해제 센서를 터치해 도어를 잠글 수도 있습니다.

원격 시동 작동하기

'P'(주차)로 변속한 후 시동을 끄고 차량에서 내린 경우, 다음과 같이 원격으로 차량의 시동을 걸거나 끌 수 있습니다.

알아두기

- 변속기 위치가 'P'(주차)이며 모든 도어와 후드 및 테일게이트가 닫혀 있는 경우에만 원격 시동 기능을 사용할 수 있습니다.
- 원격 시동 후 스마트 키를 휴대하지 않고 차량에 탑승하면 클러스터에 안내 문구가 표시되고 일정 시간이 지난 후 시동이 꺼집니다.

1 차량으로부터 10 m 이내에서 스마트 키의 도어 잠금(🔒) 버튼을 누르십시오.

- 4초 이내에 스마트 키의 원격 시동(🔑) 버튼을 길게 누르십시오.
 - 시동이 켜지며 비상 경고등이 깜빡입니다.
 - 원격 시동(🔑) 버튼을 다시 누르면 시동이 꺼집니다.
 - 10분 이내에 차량에 탑승하지 않으면 시동이 자동으로 꺼집니다.

테일게이트 잠금 해제하기

스마트 키의 테일게이트 열림/닫힘(🔒) 버튼을 길게 누르십시오.

- 비상 경고등이 2회 깜빡이고, 테일게이트 잠금이 해제됩니다.
- 스마트 키를 휴대하고 테일게이트에 있는 열림 버튼을 눌러 잠금을 해제할 수도 있습니다.
- 실내에서 중앙 도어 잠금/잠금 해제 스위치로 도어 잠금을 해제하면 테일게이트 잠금도 함께 해제됩니다.

알아두기

파워 테일게이트 사양이 적용된 차량의 경우, 테일게이트 잠금을 해제한 후 스마트 키의 테일게이트 잠금 해제(🔒) 버튼을 길게 누르면 테일게이트가 자동으로 열립니다(**파워 테일게이트 사용하기** 참고).

원격 전후진 기능 사용하기

⊕ 사양 적용 시

원격으로 차량을 전진 또는 후진하려면 스마트 키의 전진(🚗) 또는 후진(🚗) 버튼을 누르십시오. 단, 차량이 원격 스마트 주차 보조 시스템을 지원하고 있어야 합니다.

자세한 내용은 **원격 스마트 주차 보조 2 (RSPA 2)**를 참고하십시오.

후드 잠금 해제

후드를 열려면 스마트 키의 후드 잠금 해제(🔒) 버튼을 길게 누르십시오.

자세한 내용은 **후드 열고 닫기**를 참고하십시오.

시동 켜기

- 스마트 키를 소지한 채 운전석에 탑승하십시오.
- 브레이크 페달을 밟은 상태로 시동 버튼을 누르십시오.
 - 시동과 주행에 대한 자세한 설명은 **시동 및 주행**을 참고하십시오.

건전지 교체 방법

스마트 키의 작동 상태에 따라, 필요한 경우 배터리를 교체하십시오.

- CR2450 리튬이온 배터리 1개가 사용됩니다.

경고

스마트 키에 사용되는 동전형 리튬 배터리는 유아나 어린이 손이 닿지 않는 곳에 보관하십시오.

- 리튬 배터리를 삼키면 2시간 안에 치명적 신체 손상이 발생할 수 있습니다.
- 배터리가 삼켜지거나 몸 속에 삽입된 것으로 의심되는 경우 즉시 의사의 진료를 받으십시오.

⚠ 주의

- 스마트 키 내부의 전자 회로는 정전기에 취약해 쉽게 손상될 수 있으므로 주의하십시오.
- 직접 배터리를 교체하기 어려운 경우 당사 직영 하이테크센터나 블루핸즈에서 배터리 교체를 의뢰하십시오.
- 사용에 적합한 규격 배터리만 사용하십시오. 규격에 맞지 않는 배터리를 사용하는 경우 접촉 불량 등으로 인해 간헐적 오작동이 발생할 수 있습니다.
- 사용한 배터리는 가정용 쓰레기와 분리해 적법하고 안전한 방법으로 폐기하십시오.

1 스마트 키 옆면의 홈에 부드러운 천을 대고 일자 드라이버(—)를 이용해 스마트 키 커버를 분리하십시오.

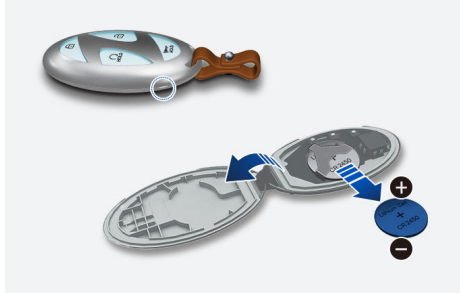

- 2 사용한 배터리를 제거하고 극성(+ / -)에 주의하며 새 배터리를 삽입하십시오. 극성이 맞지 않게 삽입하면 배터리가 방전되어 스마트 키를 사용할 수 없습니다.
- 3 스마트 키 커버를 닫고 가장자리를 눌러 완전히 결합하십시오.
- 4 스마트 키가 정상적으로 작동하는지 확인하십시오.

스마트 키 사용 시 주의사항

⚠ 경고

스마트 키가 차 안에 있는 상태에서 시동 버튼을 눌러 시동을 걸거나 도어 잠금 버튼을 누르면 모든 도어가 잠길 수 있습니다. 그러므로 차량 시스템을 모르는 사람이나 어린이를 혼자 차 안에 남겨 두지 마십시오. 잘못 조작하여 예기치 못한 사고가 발생할 수 있습니다.

- 스마트 키를 항상 휴대하십시오.
 - 스마트 키를 차량 근처에 두면 차량의 배터리가 방전될 수 있으므로 주의하십시오.
 - 스마트 키가 없으면 차량의 시동을 걸 수 없습니다. 스마트 키를 분실한 경우, 당사 직영 하이테크센터나 블루핸즈로 차량을 견인한 후 조치하십시오.
- 스마트 키는 완전 방수가 되지 않기 때문에 내부에 습기가 차거나 음료수 등의 액체가 유입되지 않도록 하십시오. 또한 가열하는 등 부적절한 취급을 삼가하십시오. 내부 회로가 손상되어 스마트 키가 오작동할 수 있으며, 이 경우에는 보증수리를 받을 수 없습니다.
- 스마트 키에 열쇠 고리 등 임의의 액세서리를 연결한 상태로 주머니, 가방 등에 보관하는 경우 의도치 않게 스마트 키 버튼이 눌릴 수 있으므로 주의하십시오.
- 다음과 같은 경우 전파 방해로 인해 스마트 키 기능이 작동하지 않거나 작동 거리가 짧아질 수 있습니다.
 - 경찰서, 관공서, 방송국, 군부대, 송신탑, 공항, 항구 등 시설 근처에서 스마트 키를 사용하는 경우
 - 스마트 키를 무전기, 스마트폰, 휴대용 충전기를 포함하는 이동 송수신 시스템과 함께 휴대하거나 전열 장치 옆에서 사용하는 경우
 - 근처의 다른 차량에서 스마트 키를 사용하고 있는 경우
 - 스마트 키를 다용도 소켓에 연결된 외부 기기 근처에 둔 경우
- 스마트 키가 작동하지 않는 경우 비상 키를 사용해 도어를 잠그거나 잠금을 해제하십시오.

- 스마트 키를 휴대하거나 차 안에 둔 상태로 시동을 걸 수 없는 경우, 스마트 키로 시동 버튼을 직접 누르십시오.
- 스마트 키로 시동 버튼을 눌러도 시동이 켜지지 않는 경우 당사 직영 하이테크센터나 블루핸즈에 문의해 차량을 점검 및 정비하십시오.
- 차량 유리창에 선팅 필름을 부착하는 경우, 주파수 수신율이 낮아져 스마트 키 작동 거리가 줄어들 수 있으며, 금속성 선팅 필름을 부착하는 경우에는 주파수 수신율이 더욱 낮아질 수 있습니다.
- 차량 내 일부 영역에서 스마트 키가 인식되지 않을 수 있습니다. 이런 경우, 스마트 키를 다른 위치로 이동한 후 시동을 걸거나 스마트 키로 시동 버튼을 직접 눌러 시동을 거십시오.
- 일정 시간 동안 스마트 키의 움직임이 감지되지 않는 경우 스마트 키 작동을 위한 차량의 감지 기능이 일시 중지될 수 있습니다. 이런 경우, 스마트 키를 들면 감지 기능이 다시 작동합니다.
- 한 대의 차량에는 최대 2개의 스마트 키를 등록할 수 있습니다. 스마트 키를 분실한 경우, 도난 및 무단 침입 등의 사고를 방지하려면 가급적 빨리 다른 키를 이용해 가까운 당사 직영 하이테크센터나 블루핸즈를 방문하여 새 스마트 키를 등록하십시오.
- 스마트 키의 배터리는 반드시 극성에 맞게 삽입한 상태로 사용해 주십시오. 그렇지 않으면 스마트 키 고장의 원인이 되거나 스마트 키 배터리가 조기 방전될 수 있습니다.

이모빌라이저 시스템 알아보기

이모빌라이저(Immobilizer) 시스템은 복제된 키를 이용한 차량 시동을 방지하고, 차량과 키에 등록된 암호가 일치하는 경우에만 차량의 시동을 걸 수 있도록 하는 도난 방지 시스템입니다.



주의

- 키를 차 안에 둔 채로 도어를 잠그지 않도록 주의하십시오.
- 복제 키로는 시동을 걸 수 없습니다.
- 키를 떨어뜨리거나 충격을 주지 마십시오. 내부의 전자 장치가 손상되어 시동이 켜지지 않을 수 있습니다.
- 키를 분실했거나 여분의 키가 필요한 경우 당사 직영 하이테크센터나 블루핸즈에서 새 키를 등록한 후 사용하십시오.
- 이모빌라이저 시스템 장착 차량에 시중에서 판매하는 무선 시동 장치를 장착하지 마십시오. 무선 시동 장치 설치로 인해 차량의 시스템 고장이 발생하는 경우 도난 방지 기능이 작동하지 않을 수 있습니다.

디지털 키 사용하기

시양 적용 시

스마트폰 디지털 키와 디지털 카드 키

경고

도난 사고를 방지하려면 차량을 떠날 때 반드시 디지털 키를 휴대하십시오.

주의

차량을 떠날 때 디지털 키를 휴대하십시오. 디지털 키가 차량 안에 있는 경우 차량 내부의 중앙 도어 잠금/잠금 해제 버튼을 누를 때 도어가 잠길 수 있습니다.

스마트폰 또는 카드 키를 이용해 디지털 키를 등록하면 스마트 키를 휴대하지 않고도 스마트폰이나 카드 키로 도어 또는 테일게이트를 잠그거나 열고 차량의 시동을 걸 수 있습니다.

- 스마트폰 디지털 키는 블루링크 서비스에 가입한 후에만 사용할 수 있습니다.
- 디지털 키를 등록하는 방법은 **스마트폰 디지털 키 등록하기(블루링크 서비스 필요)**와 **디지털 카드 키 등록하기**를 참고하십시오.

알아두기

NFC 카드 키는 신차 구매 시 H-Genuine Accessories 패키지 옵션을 선택하거나, 신차 출고 후 현대자동차 하이테크센터에서 별도 구매할 수 있습니다.

도어 잠그기/잠금 해제하기(태깅)

UWB 미지원 스마트폰, 카드 키

스마트폰 또는 카드 키를 운전석 또는 동승석 도어 핸들 중앙에 설치된 인증 센서에 2초 이상 태그하면 도어를 잠그거나 잠금 해제할 수 있습니다.

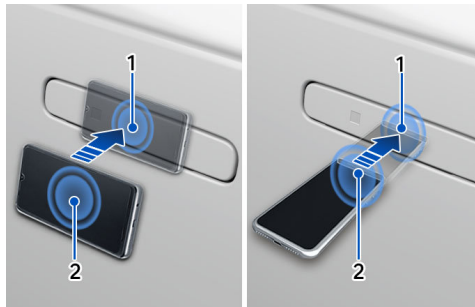

- 도어 핸들 인증 패드
- 스마트폰 NFC 안테나(스마트폰마다 위치 다름)

도어 핸들 인증 센서에서 스마트폰이나 카드 키를 떼면 도어 핸들이 튀어나옵니다. 3초 이상 태그하는 경우 스마트폰 또는 카드 키를 떼지 않아도 도어 핸들이 튀어나옵니다.

- 인포테인먼트 시스템 설정 메뉴의 **차량 > 도어 > 2회 눌러 전체 잠금 해제**(세이프티 언락 기능)가 설정되어 있는 상태에서 디지털 키를 도어 핸들 인증 센서에 태그하면 운전석 도어만 잠금 해제됩니다. 이 상태에서 디지털 키를 떼었다가 4초 이내에 한 번 더 태그하면 모든 도어의 잠금이 해제됩니다.

알아두기

UWB는 Ultra Wide Band의 약어로 초광대역 무선통신 기술을 의미합니다.

UWB 지원 스마트폰

- 스마트폰을 휴대하고 도어 손잡이에 있는 도어 핸들 잠금/잠금 해제 센서부(음각)를 터치하면 도어가 잠기거나 잠금 해제됩니다.
- '**접근 시 잠금 해제**'가 설정된 경우, 스마트폰을 휴대하고 앞 좌석 도어 핸들 방향으로 접근하면 자동으로 도어가 잠금 해제됩니다.
- '**스마트키 이탈 시 자동 잠금**'이 설정된 경우, 스마트폰을 휴대하고 차량에서 일정 거리를 벗어나면 도어가 자동으로 잠깁니다. '**스마트키 이탈 시 자동 잠금**' 기능에 대한 자세한 내용은 **자동 잠금 기능을 참조**하십시오.

알아두기

다음과 같은 경우 디지털 키로 도어를 잠그려 할 때 경고음이 울리고 도어가 잠기지 않습니다.

- 스마트 키가 차 안에 있는 경우
 - 차량의 시동이 꺼지지 않은 경우
 - 도어, 후드 또는 테일게이트가 열려 있는 경우
-

- 잠금 해제 후 30초 이내에 도어를 열지 않으면 도어가 다시 잠깁니다.
- 스마트폰 또는 디지털 카드 키의 NFC 안테나 장착 위치를 도어 핸들 인증 센서에 최대한 가까이 태그해야 합니다.
- 디지털 키가 작동하지 않는 경우, 스마트폰 또는 카드 키를 도어 핸들로부터 10 cm 이상 떼었다 다시 태그하십시오.

알아두기

- NFC 안테나 위치는 스마트폰 모델에 따라 다를 수 있습니다. 상세 정보는 스마트폰 제조사에 문의하십시오.
- 삼성 스마트폰의 NFC 안테나 위치는 스마트폰의 설정 앱에서 확인할 수 있습니다(**연결 > NFC 및 비접촉 결제**).
- Apple iPhone 및 Apple Watch의 NFC 안테나 위치는 다음과 같습니다.

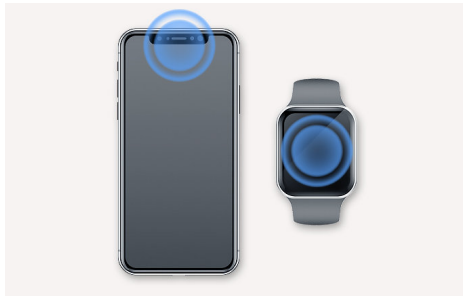

- 세이프티 언락(2회 눌러 전체 잠금 해제) 기능이 설정된 경우, 디지털 키를 도어 핸들에 태그하면 운전석 도어만 잠금이 해제되고, 4초 이내에 한 번 더 태그하면 모든 도어가 잠금 해제됩니다.
-

차량 시동 키

UWB 미지원 스마트폰, 카드 키

경고

- 등록된 디지털 키를 인증 패드(무선 충전 패드) 위에 올려 두면 누구나 차량의 시동을 걸 수 있으므로 주의하십시오.
- 등록된 디지털 키를 인증 패드(무선 충전 패드) 위에 올려 둔 상태로 차량의 작동법을 이해하지 못하는 동승자나 어린이를 혼자 차 안에 남겨 두면 예측하지 못한 사고가 발생할 수 있습니다.



등록된 스마트폰 또는 카드 키를 차량 내부의 실내 인증 패드(무선 충전 패드) 위에 올린 후 브레이크 페달을 밟고 시동 버튼을 눌러 시동을 거십시오.

- 시동을 건 후에는 디지털 키(스마트폰)를 실내 인증 패드(무선 충전 패드)에서 분리해도 됩니다.
- 시동 방법에 대한 자세한 설명은 **시동 및 주행**을 참고하십시오.

알아두기

- 공유 사용자의 디지털 키를 처음 사용하는 경우 작동 시간이 지연될 수 있습니다. 도어 잠금 또는 잠금 해제가 작동할 때까지 도어 핸들의 인증 센서에 디지털 키를 태그하십시오.
- 실내 인증 패드(무선 충전 패드)에서 디지털 키를 처음 사용하는 경우 최초 1회 시동이 실패할 수 있습니다.
- 공유 사용자의 디지털 키는 해당 디지털 키로 처음 도어를 잠금 또는 잠금 해제하거나 시동을 건 이후 차량에 등록됩니다.

UWB 지원 스마트폰

스마트폰을 차량 실내에 휴대한 상태에서 브레이크 페달을 밟고 시동 버튼을 누르십시오. 원격으로 시동을 걸려면 스마트폰 제조사에서 제공하는 앱을 사용하여 도어 잠금 버튼으로 차량을 잠그고, 4초 이내에 원격 시동 버튼을 누르십시오. 시동이 걸리고 비상 경고등이 깜빡입니다. 시동을 끄려면 원격 시동 버튼을 다시 누르십시오.

테일게이트 작동하기

경고

테일게이트를 닫을 때 실내에 스마트폰이 있는지 확인하시기 바랍니다. 스마트폰을 차량 내에 두고 차량 잠금 상태에서 테일게이트를 닫거나 테일게이트 잠금 버튼으로 닫을 경우, 차량 외부에서 잠금 해제를 할 수 없을 수도 있습니다.

- UWB 지원 스마트폰의 경우

- 차량이 잠금 상태일 경우 디지털 키가 등록된 스마트폰을 휴대하고 테일게이트 열림 버튼을 누르면 테일 게이트가 열립니다. '스마트 테일게이트'가 설정된 경우 디지털 키가 등록된 스마트폰을 휴대하고 테일게이트 뒤쪽 감지 영역에 3초 이상 머무르면 테일게이트가 자동으로 열립니다.

스마트폰 디지털 키 등록하기(블루링크 서비스 필요)

스마트폰 디지털 키 기능을 사용하려면 마이현대 앱을 설치한 후 서비스 가입 절차를 마쳐야 합니다.

알아두기

- 디지털 키 기능을 지원하는 스마트폰에서만 디지털 키 기능을 사용할 수 있습니다. 스마트폰의 디지털 키 기능은 스마트폰 제조사가 제공합니다.
- 차량의 서비스 지원 여부에 따라 일부 기능은 작동하지 않을 수 있습니다.
- 스마트 키 기능을 지원하는 스마트폰 모델 등, 디지털 키 사용법에 대한 자세한 정보는 현대자동차 홈페이지에서 확인할 수 있습니다(PDF 문서 다운로드).
 - 1 홈페이지(www.hyundai.com) 접속
 - 2 디지털/고객 지원 > 사용설명서 다운로드 선택
 - 3 '대분류' 메뉴에서 '현대 디지털 키' 선택 후 확인 선택

- 1 마이현대 앱을 설치한 후 서비스 가입 절차를 완료하십시오.
- 2 스마트 키를 휴대하고 차량에 탑승해 시동을 거십시오('DRIVE READY').
 - 등록 절차를 진행하려면 스마트 키가 차량 내에 있어야 합니다.
- 3 스마트폰에서 마이현대 앱을 실행한 후 **마이 > 차량 관리 > 디지털 키 관리 > 등록**을 선택한 후 스마트폰 화면의 지시에 따르십시오.
 - 마이현대 앱에서 사용하려는 차량이 대표 차량으로 설정이 안된 경우 대표 차량으로 설정하십시오.
- 4 UWB 미지원 스마트폰의 경우, 스마트폰의 NFC 안테나가 인증 패드(무선 충전 패드)의 중심에 오도록 스마트폰을 패드 위에 올린 후 화면의 안내에 따라 디지털 키를 등록하십시오.



UWB 지원 스마트폰의 경우, 실내 인증 패드(무선 충전 패드)에 스마트폰을 두지 않아도 차량 내에서 스마트폰을 휴대하고 있으면 무선으로 디지털 키 등록이 가능합니다.

- 등록이 완료되면 인포테인먼트 시스템 화면에 등록 완료 상태가 표시됩니다.

마이현대 앱에서 스마트폰을 등록할 수 없는 경우

스마트폰을 인증 패드에 올린 후 인포테인먼트 시스템 화면에 '***등록 중' 문구가 표시되지 않는 경우, 다음 방법으로 디지털 키를 등록할 수 있습니다.

- 1 차량의 시동을 끈 후 스마트 키로 다시 시동을 거십시오('DRIVE READY').
 - 등록 절차를 진행하려면 스마트 키가 차량 내에 있어야 합니다.
- 2 스마트폰에서 마이현대 앱을 실행한 후 **마이 > 차량 관리 > 디지털 키 관리 > 등록**을 선택한 후 스마트폰 화면의 지시에 따르십시오.
 - 마이현대 앱에서 사용하려는 차량이 대표 차량으로 설정이 안된 경우 대표 차량으로 설정하십시오.

- 3 인포테인먼트 시스템에서 **설정 > 차량 > 디지털 키 > 스마트폰 키 > 나의 스마트폰 키**를 선택한 후 **등록**을 누르십시오.

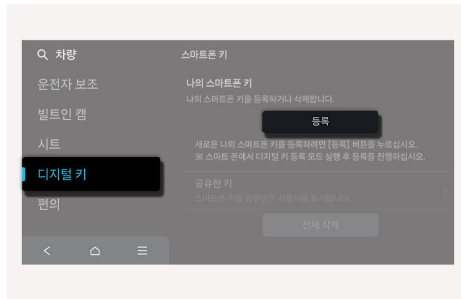

- 4 UWB 미지원 스마트폰의 경우, 스마트폰의 NFC 안테나가 인증 패드(무선 충전 패드)의 중심에 오도록 스마트폰을 패드 위에 올린 후 화면의 안내에 따라 디지털 키를 등록하십시오.

UWB 지원 스마트폰의 경우, 실내 인증 패드(무선 충전 패드)에 스마트폰을 두지 않아도 차량 내에서 스마트폰을 휴대하고 있으면 무선으로 디지털 키 등록이 가능합니다.

- 등록이 완료되면 차량의 인포테인먼트 시스템 화면에 등록 완료 상태가 표시됩니다.

알아두기

- 차량 내에 스마트 키가 없는 경우 스마트폰 디지털 키 등록 절차가 시작되지 않습니다.
- 등록된 스마트폰 디지털 키가 있는 경우 인포테인먼트 시스템의 '**스마트폰 키**' 또는 '**나의 스마트폰 키**' 화면에 '**삭제**' 또는 '**전체 삭제**'가 표시됩니다. 새 스마트폰 디지털 키를 등록하려면 **디지털 카드 키 삭제**하기를 참고해 기존 스마트폰 디지털 키를 삭제하십시오.
- 다음과 같은 경우 진행 중인 디지털 키 등록 절차가 취소됩니다.
 - 인증 패드에서 스마트폰을 분리하는 경우
 - 변속기 위치를 변경하거나 차량의 시동을 끄는 경우
 - 인포테인먼트 시스템 화면을 변경하는 경우
- 일부 스마트폰은 스마트폰 내부 구조에 따라 등록이 되지 않을 수 있습니다. 이때 스마트폰을 실내 인증 패드(무선 충전 패드)의 좌측 또는 우측으로 움직이며 등록을 시도하십시오.

스마트폰 디지털 키 삭제하기

모든 스마트폰 키 삭제하기

- 1 스마트 키를 휴대하고 차량에 탑승해 시동을 거십시오('DRIVE READY').
 - 등록 절차를 진행하려면 스마트 키가 차량 내에 있어야 합니다.
- 2 인포테인먼트 시스템에서 **설정 > 차량 > 디지털 키 > 스마트폰 키 > 전체 삭제**를 선택하십시오.

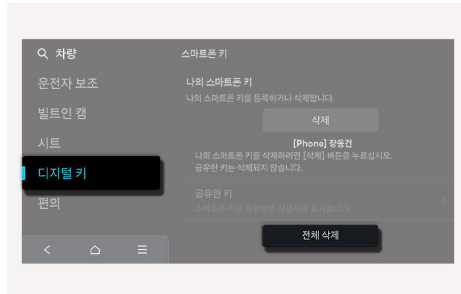

- 소유주 키와 공유 키가 모두 삭제됩니다.
- 등록된 스마트폰 키가 없는 경우 전체 삭제 버튼이 비활성화됩니다.

나의 스마트폰 키만 삭제하기

- 1 스마트 키를 휴대하고 차량에 탑승해 시동을 거십시오('DRIVE READY').
 - 등록 절차를 진행하려면 스마트 키가 차량 내에 있어야 합니다.
- 2 인포테인먼트 시스템에서 **설정 > 차량 > 디지털 키 > 스마트폰 키 > 나의 스마트폰 키 > 삭제**를 선택하십시오.

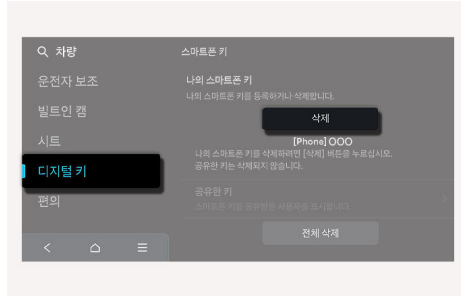

- 다른 스마트폰으로 새 디지털 키를 등록할 수 있습니다.

공유한 키 삭제하기

공유한 키(스마트폰)를 삭제하려면 인포테인먼트 시스템에서 **설정 > 차량 > 디지털 키 > 스마트폰 키 > 공유한 키 > [Group] 선택 > 삭제**를 선택하십시오.

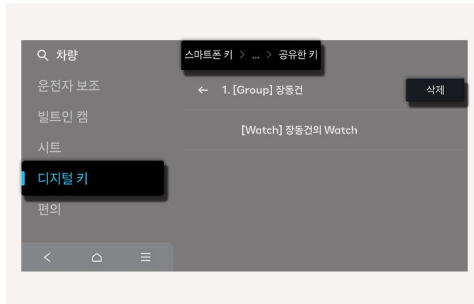

- **공유한 키**는 **나의 스마트폰 키**를 제외한 디지털 키(스마트폰)를 **[Group]**으로 구분하여 표시합니다.
- 스마트폰에 로그인 한 계정이 동일하면 하나의 **[Group]**으로 표시합니다.
- **공유한 키** 삭제는 **[Group]** 단위로 삭제 가능합니다.

알아두기

- 차량에서 디지털 키(스마트폰)를 삭제하는 경우 스마트폰에 저장된 디지털 키도 삭제됩니다.
- 스마트폰에서 디지털 키를 삭제하는 경우 차량에 등록된 디지털 키(스마트폰)도 삭제됩니다.
- 마이현대 앱을 삭제해도 스마트폰에 저장된 디지털 키는 삭제되지 않습니다.
- 스마트폰 제조사에서 제공하는 디지털 키 관련 앱에서 스마트폰에 저장된 디지털 키를 관리할 수 있습니다.

디지털 카드 키 등록하기

디지털 카드 키를 사용하려면 카드 키를 차량에 등록해야 합니다.

알아두기

- 이미 차량에 등록된 카드 키가 있는 경우, 기존 디지털 키를 삭제하기 전에는 새 카드 키를 등록할 수 없습니다.
- 카드 키를 등록할 때 스마트 키 2개가 필요합니다.
- 이미 차량에 등록된 카드 키는 다른 차량에서 등록할 수 없습니다.

- 1 등록된 스마트 키 2개를 모두 휴대하고 차량에 탑승해 시동을 거십시오('DRIVE READY').
 - 등록 절차를 진행하려면 스마트 키가 차량 내에 있어야 합니다.
- 2 인포테인먼트 시스템에서 **설정 > 차량 > 디지털 키 > NFC 카드 키**를 누른 후 기능이 켜져 있는지 확인하십시오(**사용** 체크박스 선택).

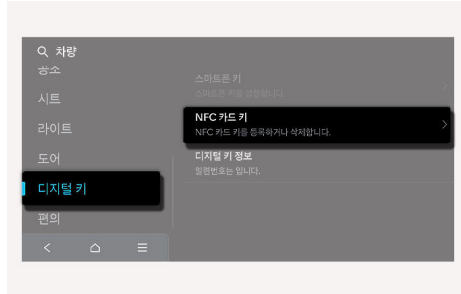

- 3 등록하려는 디지털 카드 키를 인증 패드(무선 충전 패드) 위에 올려 두십시오.



- 4 인포테인먼트 시스템에서 **설정 > 차량 > 디지털 키 > NFC 카드 키 > 등록**을 선택하십시오.
 - 등록이 완료되면 인포테인먼트 시스템 화면에 등록 완료 상태가 표시됩니다.

디지털 카드 키 사용 시 주의 사항

- 도어 핸들 중앙 또는 인증 패드(무선 충전 패드) 중앙에 정확하게 접촉하지 않는 경우 디지털 카드 키가 작동하지 않을 수 있습니다.
- NFC 통신 기능이 있는 교통카드, 신용카드 또는 스마트폰과 겹쳐서 사용하는 경우 디지털 카드 키가 작동하지 않을 수 있습니다.
- 디지털 카드 키가 작동하지 않는 경우, 스마트폰 또는 카드 키를 좌우로 움직이거나 도어 핸들 또는 인증 패드(무선 충전 패드)로부터 10 cm 이상 떼었다 다시 태그하십시오.
- 디지털 카드 키가 충격 등에 의해 손상되어 작동하지 않는 경우 새 디지털 카드 키를 구입해 등록하십시오. 카드 키는 보증 수리 항목에 포함되지 않는 일반 소모품으로, 부주의로 인한 파손 및 분실 시 보증 대상이 아닙니다.
- 고온으로 인한 디지털 카드 키 손상을 방지하려면 카드 키를 직사광선이 비치는 장소나 온도가 높은 곳에 보관하지 마십시오.

- 디지털 카드 키를 인증 패드(무선 충전 패드) 위에 올려두고 주행하는 경우 디지털 카드 키가 손상될 수 있습니다. 시동을 건 후에는 디지털 카드 키를 인증 패드(무선 충전 패드)로부터 분리하십시오.
- 디지털 카드 키를 스마트폰 커버에 수납한 상태로 스마트폰을 무선으로 충전하는 경우, 디지털 카드 키가 손상될 수 있습니다. 스마트폰을 무선으로 충전하기 전에 디지털 카드 키를 스마트폰에서 분리하십시오.

디지털 카드 키 삭제하기

- 1 스마트 키를 휴대하고 차량에 탑승해 시동을 거십시오('DRIVE READY').
 - 디지털 키 삭제 절차를 진행하려면 스마트 키가 차량 내에 있어야 합니다.
- 2 인포테인먼트 시스템에서 **설정 > 차량 > 디지털 키 > NFC 카드 키 > 삭제**를 선택해 카드 키를 삭제하십시오.

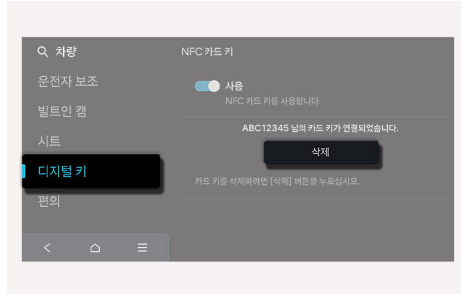

- 등록된 카드 키가 없는 경우 **삭제** 버튼이 비활성화됩니다.

프로필 및 차량 설정 개인화하기

차량 시스템에 등록된 디지털 키(스마트폰)를 사용자 프로필과 연동하면 차량은 자동으로 연동된 프로필로 작동하게 됩니다.

- 스마트폰에 로그인 한 계정이 동일하면 하나의 **[Group]**으로 간주하며 해당 **[Group]**의 모든 디지털 키(스마트폰)가 연동됩니다.
- 나의 스마트폰 키를 제외한 동일 **[Group]**에 포함되는 키는 아래 메뉴에서 확인할 수 있습니다.
 - **설정 > 차량 > 디지털 키 > 스마트폰 키 > 공유한 키 > [Group]** 선택

프로필 연동하기

- 1 인포테인먼트 시스템에서 **설정 > 사용자 프로필 > 디지털 키 연동(스마트폰)**을 선택하십시오.
 - 프로필을 연동하려면 차량에 디지털 키가 등록되어 있어야 합니다.
- 2 **연동**을 눌러 화면에 표시되는 디지털 키(스마트폰) 중 연동하려는 디지털 키(스마트폰) 중 연동하려는 디지털 키(스마트폰) **[Group]**을 선택하고 안내에 따라 연동을 진행하십시오.

프로필 연동 해제하기

인포테인먼트 시스템에서 **설정 > 사용자 프로필 > 디지털 키 연동(스마트폰)**을 선택한 후 연동을 해제하십시오.

- 디지털 키와 연동된 프로필이 있는 경우에만 연동을 해제할 수 있습니다.

차량 설정 개인화 기능 작동하기

프로필이 연동된 스마트폰을 운전석 도어 핸들에 태그해 도어를 잠그거나 도어 잠금을 해제하면 개인화된 설정이 작동합니다.

- 동승석 도어 핸들에 태그하는 경우 개인화 기능이 작동하지 않습니다.

알아두기

- 인포테인먼트 시스템 초기 화면에서 디지털 키 연동 시 설정된 프로필을 직접 선택해 변경할 수 있습니다.
- 사용된 키의 종류에 따라 작동하는 프로필은 아래 표와 같습니다.

| 사용된 키 | 개인화 프로필 |
|----------------|------------|
| 초기값 | 게스트 |
| 프로필 연동 스마트폰 키 | 연동된 프로필 |
| 프로필 미연동 스마트폰 키 | 최근 작동한 프로필 |
| NFC 카드 키 | |
| 스마트 키 | |

- 인포테인먼트 시스템의 **설정 > 사용자 프로필** 메뉴에서 디지털 키 연동을 설정한 후 개인화 기능을 사용할 수 있습니다.
- 시동이 'OFF' 상태이거나 원격으로 시동을 건 경우에만 개인화 기능이 작동합니다. 원격 시동 이외의 방법으로 시동을 건('DRIVE READY') 경우에는 개인화 기능이 작동하지 않습니다.

차량에서 개인화 기능 설정하기

차량에서 설정할 수 있는 개인화 기능은 다음과 같습니다.

- 개인화 설정에 대한 자세한 설명은 각 기능의 사용법과 인포테인먼트 시스템 웹 매뉴얼을 참고하십시오.

인포테인먼트 시스템의 설정 메뉴

- **미러**: 사이드 미러 위치
- **램프**: 원터치 방향지시등 횡수
- **클러스터**: 클러스터 표시 정보, 음성 볼륨, 웰컴 사운드
- **시트**: 시트 위치, 승하차 편의 기능, 스마트 열선/통풍 작동/해제
- **스티어링 휠**: 스마트 열선 작동/해제
- **도어**: 도어 자동 잠금/잠금 해제, 세이프티 언락 기능 설정
- **무선 충전**: 무선 충전 작동/해제
- **공조**: 온도 단위 설정, 외기 순환 모드 작동/해제, 자동 환기 작동/해제, 유리창 습기 방지 작동/해제, 공조 편의

인포테인먼트 시스템의 홈 메뉴

- **내비게이션**: 안내 음량, 최근 목적지
- **사용자 즐겨찾기**: 마이 메뉴 목록 설정, 라디오 즐겨찾기
- **폰 커넥티비티**: 블루투스 우선 연결, CarPlay/Android Auto 연결/연결 해제
- **빌트인 캠**: 빌트인 캠 메뉴 내 주행/주차 녹화 설정 및 충격 감지 민감도

공조 시스템

- 다음 공조 기능들의 최근 작동 상태
 - 온도, 전자동(AUTO), 운전석 개별 공조, 풍향, 풍량, 에어컨, 내기/외기, 운전석 기준 동일 제어(SYNC), 앞유리 서리 제거, 작동 정지(OFF)

알아두기

업데이트로 인해 인포테인먼트 시스템의 상세 설정이 변경될 수 있습니다. 자세한 설정 방법은 인포테인먼트 시스템 웹 매뉴얼을 참고하십시오.

디지털 키 관리하기

중고차를 구입하거나 디지털 키 관련 부품을 정비한 후에는 다음 내용에 주의하십시오.

중고차 구입 시

스마트폰 키와 카드 키가 등록되어 있는지 확인하고, 이전 사용자가 등록한 스마트폰 키와 카드 키를 삭제하십시오.

- 자세한 설명은 **스마트폰 디지털 키 삭제하기**와 **디지털 카드 키 삭제하기**를 참고하십시오.
- 현대자동차 디지털 키 고객센터에 연락해 차량 구입 사실을 통보하십시오.
- 디지털 카드 키를 차량과 함께 받은 경우, 카드 키가 작동하는지 확인하십시오.

디지털 키 관련 부품의 정비 시

등록된 디지털 키가 삭제되지 않았는지 확인하십시오.

- 교체된 부품에 따라 등록된 스마트폰 디지털 키 또는 디지털 카드 키가 삭제될 수 있습니다.

디지털 키 작동 시 제한 사항

주의

차량의 블루투스 연결 거리 내에서 디지털 키가 등록된 UWB 지원 스마트폰을 장기간 휴대하고 머무를 경우, 저전압 배터리 소모가 발생할 수 있습니다. 배터리 방전을 방지하려면 스마트폰 월렛 앱에서 디지털 키의 자동 출입 기능을 비활성화한 상태로 사용하십시오.

- 다음과 같은 경우에는 디지털 키가 작동하지 않습니다.
 - 스마트폰이나 차량의 배터리가 방전된 경우
 - 스마트폰 설정에서 NFC 기능이 꺼져 있는 경우
 - 스마트폰 뒷면에 신용카드 등을 겹쳐 사용하거나, 금속제 스마트폰 커버 또는 두꺼운 재질의 스마트폰 커버를 장착한 경우
 - 디지털 카드 키를 다른 카드와 겹쳐 사용하거나 지갑 또는 홀더 등에 삽입한 채 사용하는 경우
- 다음과 같은 경우에는 스마트폰 디지털 키의 차량 제어 기능이 원활하게 작동하지 않을 수 있습니다.

알아두기

스마트폰 디지털 키가 원활하게 작동하지 않는 경우 스마트폰 커버를 분리한 후 사용해 보십시오.

- 통화, 오디오, NFC 결제 등 스마트폰 제조사가 기본으로 제공하는 필수 기능을 실행 중인 경우
- 무선 이어폰으로 통화, 오디오 기능 등을 사용 중인 경우
- 스마트폰의 제조사별 기본 설정값이나 앱 실행 우선순위 정책에 따라 디지털 키 앱 기능 실행이 제한되는 경우
- 무선 통신 기능을 사용하는 커버나 금속 재질의 커버 등을 스마트폰에 장착하는 경우
- 디지털 키 NFC 기능에 장애가 발생한 경우

알아두기

- UWB 지원 스마트폰 디지털 키는 차량과 스마트폰이 블루투스로 연결된 상태에서만 사용할 수 있습니다.
 - 블루투스 연결이 가능한 거리는 주위 환경에 따라 달라질 수 있습니다.
 - 차량 선풍 재질에 따라 블루투스 연결 성능이 저하될 수 있습니다.
 - 스마트폰을 뒷주머니, 가방 등에 보관하면 신체에 의해 가려져 블루투스 연결이 제한될 수 있고 도어 잠금/잠금 해제나 시동 시 작동이 지연될 수 있습니다.
 - UWB 지원 스마트폰 디지털 키는 차량과 스마트폰의 배터리 최적화를 위해 일정 시간 동안만 사용할 수 있습니다.
 - UWB 지원 스마트폰을 휴대하고 차량 근처에서 몇 분 동안 머무를 경우 자동 잠금 해제 기능이 작동하지 않을 수 있습니다.
 - 스마트폰의 설정이나 스마트폰 제조사에서 제공하는 앱에서 차량과 스마트폰의 연결 상태를 확인할 수 있습니다.
 - UWB 지원 스마트폰 디지털 키도 NFC 기능을 사용할 수 있습니다.
-

지문 인증 시스템 사용하기

시양 적용 시

지문 인증 시스템은 등록된 지문으로 사용자를 인식하여 스마트 키 없이 시동을 걸거나 비밀번호를 입력하지 않고 전자 결제를 하는 등 운전자에게 편의를 제공하는 시스템입니다.

지문 인증 시스템을 사용하려면 우선 인포테인먼트 시스템의 운전자 프로필에 지문을 등록해야 합니다. 지문은 운전자 1, 운전자 2 총 2명에 대해 운전자별로 1개씩 등록할 수 있습니다.

알아두기

지문 인증 시스템은 인포테인먼트 시스템에 지문이 등록되어 있어야 작동합니다.

지문 인증 시스템 설정

인포테인먼트 시스템의 프로필 메뉴를 이용하여 지문을 등록하거나 삭제할 수 있습니다.

지문 등록하기

- 반드시 스마트 키 2개를 모두 차량 안에 두십시오.
- 'DRIVE READY' 상태에서 인포테인먼트 시스템의 **설정 > 사용자 프로필 > 운전자 1** 또는 **운전자 2 > 보안 > 지문인식**을 선택하십시오.
- 프로필 비밀번호를 입력한 후 **지문등록/삭제 > 등록**을 선택하십시오.
- 안내문에 따라 지문 인식 센서에 지문을 등록할 손가락을 올리십시오.



- 안내문에 따라 진행률이 100 %가 될 때까지 지문의 여러 부위가 골고루 등록되도록 지문 인식 센서 위에 손가락을 올리십시오.
- 지문 스캔이 끝나면 **'등록 진행중입니다.'** 안내문이 표시되고, 시스템에 지문 등록을 진행합니다.

알아두기

- 지문을 등록하기 전에 지문 인식 센서 위 필름 및 이물질을 제거하십시오.
- 지문 전자 결제 등 일부 기능은 블루링크 서비스에 가입해야 이용할 수 있습니다.
- 지문 등록 중에 다음과 같은 경우에는 등록이 취소됩니다.
 - 인포테인먼트 시스템 화면을 변경할 경우
 - 시동 버튼을 사용할 경우
 - 차량 기어를 변경하고 주행하는 경우

지문 삭제하기

- 반드시 1개 이상의 스마트 키를 차량 안에 두십시오.
- 'DRIVE READY' 상태에서 인포테인먼트 시스템의 **설정 > 사용자 프로필 > 운전자 1** 또는 **운전자 2 > 보안 > 지문인식**을 선택하십시오.
- 프로필 비밀번호를 입력한 후 **지문등록/삭제 > 삭제**를 선택하십시오.

4 '운전자 1 지문을 모두 삭제하시겠습니까?' 안내문에 따라 등록된 지문을 삭제하십시오.

경고

복제된 지문도 시동이 걸릴 수 있습니다. 도난 또는 안전상의 사고 등이 발생할 수 있으므로 다른 사람이 운전자의 지문을 복제하는데 절대로 협조하지 마십시오.

지문 인증 시스템 작동

지문으로 편의 기능 제어하기

지문 인증 기능으로 차량 시동, 프로필 잠금 해제, 발레 모드 해제, 인카페이먼트(전자 결제)와 같은 편의 기능을 사용할 수 있습니다. 인포테인먼트 시스템 화면의 안내에 따라 지문 인증 센서에 손가락을 올려 인증하면, 연동된 편의 기능이 작동합니다. 지문 인증이 인식이 되지 않을 경우 손가락을 떼 후 다시 시도하십시오.

지문 연동 편의 기능은 인포테인먼트 시스템의 **설정 > 사용자 프로필 > 운전자 1** 또는 **운전자 2 > 보안 > 지문인식**에서 설정 또는 해제할 수 있습니다.

| 지문 연동 편의 기능 항목 | 특징 |
|------------------------|-----------------------|
| 지문 인식 시동 | 스마트 키 없이 지문으로 시동 |
| 프로필 잠금 해제 | 비밀번호 입력 없이 지문으로 기능 사용 |
| 발레 모드 해제 | |
| 인카페이먼트 (차량 내 간편 결제) | |

알아두기

인포테인먼트 시스템 웹 매뉴얼에 접속하여 프로필 연동, 발레 모드 설정 및 해제, 인카페이먼트(전자 결제)의 설정 방법을 확인하십시오.

운전자 1과 운전자 2에 동일한 지문을 등록할 경우, 인증 결과에 연동되는 프로필은 운전자 1을 우선합니다.

지문으로 차량 시동 걸기

지문 인식 센서에 손가락을 올려 지문 인증에 성공한 후 30초 안에 시동 버튼을 누르십시오.



| 항목 | 링 조명 색상 | 클러스터 표시 (시동 기능에 한함) |
|----------|---------|---------------------|
| 지문 인증 대기 | 하얀색 | - |

| 항목 | 링 조명 색상 | 클러스터 표시 (시동 기능에 한함) |
|--------------------|---------|---|
| 지문 인증 성공 | 파란색 | '인증되었습니다. 시동을 걸 수 있습니다' |
| 지문 인증 실패 | 주황색 | - |
| 누적 실패로 인한 지문 인증 제한 | 빨간색 | '지문 인증이 제한되었습니다. X 분 후 다시 시도하십시오' 알아두기 _____ 지문 인증 5회 연속 실패 시의 인증 제한 _____ |

알아두기

- 지문 인증을 5회 연속 실패 시마다 1분/3분/5분 동안 사용이 제한됩니다.
- 기본적인 차량 시동 방법에 관한 자세한 내용은 **시동 버튼 사용하기**의 내용을 참고하십시오.
- 차량에 탑승한 후 장시간 동안 시동을 걸지 않으면 지문 인식 센서가 꺼질 수 있습니다.
이때 브레이크 페달을 밟아 지문 인식 센서에 불이 들어오면 지문 인증을 다시 시도할 수 있습니다.

지문 인증 시스템 제한 사항

경고

차량에 어린이의 지문을 등록하지 마십시오. 어린이만 차 안에 남겨 두면 예기치 못한 사고가 일어날 수 있으므로 주의하십시오.

- 다음과 같은 경우 지문 인증 시스템이 작동하지 않을 수 있습니다.
 - 등록되지 않은 지문으로 지문 인증을 할 경우
 - 지문 인식 센서 중앙에 정확하게 손가락을 대지 않을 경우
 - 지문 인식 센서 또는 손가락에 물기가 있거나 이물질이 묻었을 경우
 - 지문 인식 센서 위 필름을 제거하지 않을 경우
 - 등록된 지문에 상처가 나거나 지문이 물에 불은 경우
 - 손이 건조할 경우
 - 지문 인식 센서에 올린 손가락을 너무 빨리 뺄 경우
- 지문 인증을 연속으로 실패하면 지문 인증이 제한됩니다. 제한 시간 경과 후 다시 시도하거나 기능에 관련된 다른 인증 수단(스마트 키 또는 인포테인먼트 시스템 화면에서 비밀번호 입력)을 이용하십시오.
- 지문 인식 센서의 고장으로 시동이 걸리지 않으면 당사 직영 하이테크센터나 블루핸즈에서 점검을 받으십시오.
- 지문 인증 시스템 또는 관련 부품 고장으로 하이테크센터를 방문하여 수리 시 등록된 지문이 모두 삭제될 수 있습니다. 스마트 키를 휴대하여 방문하십시오.
- 차량이 방전되면 지문 인식 센서를 사용할 수 없습니다.
- 인포테인먼트 시스템의 사용자 프로필 설정에서 운전자 1, 운전자 2 모두 **지문인식 시동** 설정이 해제된 경우에는 시동이 꺼진 상태에서 지문 인식 센서에 손가락을 올려도 시스템이 작동하지 않습니다.
- 지문 인증 시 센서에 손가락을 살짝 올리십시오. 지문 인식 센서를 세게 누르면 지문 인증이 안 될 수 있습니다.
- 지문 인증 중에 시동 버튼을 사용하면 정상적으로 인증되지 않습니다.

중고차 구입

운전자 1, 운전자 2 프로필에 지문이 하나라도 등록이 되어 있으면 차량의 도어 잠금 해제 후 차량 시동 'ON' 했을 때, 클러스터에 '**생체 인증 정보가 등록되어 있습니다.**' 문구를 1회 표시합니다.

중고차를 구입한 경우 해당 문구를 반드시 확인하고 운전자 1, 운전자 2 프로필에 이전 사용자가 등록한 지문을 모두 삭제하여 주십시오.

원격 시동에서 지문 인증 시동으로 전환

운전자 1 또는 운전자 2 사용자 프로필 설정에서 '**지문인식 시동**'이 체크되어 있고 원격 시동 상태에서 디지털 키 또는 마이현대 앱으로 도어를 잠금 해제하고 차량에 탑승할 경우, 차량 실내 지문 인식 센서가 지문을 인식하지 못하면 시동이 꺼집니다.

기본적인 현대 디지털 키 원격 시동 방법은 **디지털 키 사용하기**를 참고하십시오.

블루링크 서비스 원격 시동 방법은 인포테인먼트 시스템 웹 매뉴얼을 참고하십시오.

도어 잠금 장치 사용하기

주의

- 도어를 열거나 닫을 때 신체 일부가 도어에 부딪치거나 도어와 차체 사이에 끼이지 않도록 주의하십시오.
- 도어를 닫은 후 도어가 완전히 닫혔는지 확인하십시오. 불안정하게 닫힌 도어가 다시 열릴 수 있습니다.
- 비상 키를 차 안에 두지 마십시오. 비상시 도어를 열 수 없습니다.

알아두기

- 스마트 키로 도어를 잠그거나 잠금 해제하는 방법에 대한 자세한 설명은 **스마트 키 사용하기**를 참고하십시오.
- 디지털 키로 도어를 잠그거나 잠금 해제하는 방법에 대한 자세한 설명은 **디지털 키 사용하기**를 참고하십시오.

자동 도어 잠금/잠금 해제 설정하기

주의

- 자동 잠금 기능이 작동하는 경우, 안전한 주행을 위해 도어 잠금 버튼이나 중앙 도어 잠금 버튼을 눌러 강제로 잠금을 해제하지 마십시오.
- 도어 잠금 장치 또는 차량의 배터리에 문제가 있는 경우 자동 도어 잠금 및 잠금 해제 기능이 정상적으로 작동하지 않을 수 있습니다.

인포테인먼트 시스템에서 **설정 > 차량 > 도어 > 자동 잠금** 또는 **자동 잠금 해제**를 선택해 자동 잠금 기능을 설정할 수 있습니다.

- **도어 자동 잠금:** 주행 속도 및 변속과 연동되는 도어 자동 잠금 기능을 제공합니다.
- **도어 자동 잠금 해제:** 'P'(주차) 변속 및 'OFF'(전원 꺼짐)와 연동되는 도어 자동 잠금 해제 기능을 제공합니다.

충돌 감지 자동 도어 잠금 해제

'POWER ON' 또는 'DRIVE READY' 상태에서 도어가 잠겨 있을 때 충돌 센서가 충격을 감지하면 도어 잠금 장치가 자동으로 해제됩니다.

차속 감응 자동 도어 잠금

주행 속도가 약 15 km/h 이상이 되면 모든 도어가 자동으로 잠기고, 시동을 끄면 자동으로 잠금이 해제됩니다.

차량 밖에서 잠금/잠금 해제

도어 잠금

스마트 키 또는 등록된 디지털 키(UWB)를 휴대하고 도어 핸들의 잠금/잠금 해제 센서를 터치하십시오.

- 비상 경고등이 1회 깜빡이고, 알람음이 울리며 모든 도어가 잠깁니다.

주의

도어를 잠그기 위하여 LOCK 센서를 터치할 때 핸들 안쪽 센서와 동시에 터치하지 않도록 주의하십시오.

알아두기

- 차량의 도어 잠금/잠금 해제 장치는 스마트 키 또는 등록된 디지털 키(UWB)가 도어의 바깥쪽 도어 핸들과 1 m 이내에 있어야 작동합니다.
- 다음 상황에서 도어 핸들의 잠금/잠금 해제 센서를 터치해 도어 잠금을 시도하면, 경고음이 잠시 울리면서 도어가 잠기지 않습니다.
 - 스마트 키가 차 안에 있을 때
 - 'POWER ON' 또는 'DRIVE READY' 상태일 때
 - 도어, 후드 또는 테일게이트가 열려 있는 경우

도어 잠금 해제

⚠ 주의

- 겨울철에 도어 핸들이 얼어붙어 열리지 않는 경우 핸들을 가볍게 두드리거나 기타 다른 방법으로 따뜻하게 하여 얼음을 먼저 제거하십시오.
자세한 내용은 **비상 키 사용하기**의 '도어 핸들에서 얼음 제거하기'를 참고하십시오.
- 무리한 힘을 가하거나 날카로운 도구를 사용하지 마십시오. 도어 핸들이 파손될 수 있습니다.
- 도어를 정확히 닫지 않으면 다시 열릴 수 있습니다.
- 차량을 잠금 해제된 상태로 오랫동안 방치하지 마십시오. 배터리가 저전압 상태가 되면 운전석을 제외한 다른 도어를 열 수 없습니다.
- 비상 키를 차 안에 두지 마십시오. 비상시 도어를 열 수 없습니다.
- 핸들을 잡고 도어를 열때 핸들 외측 센서를 터치하지 않도록 주의하십시오.
- 도어를 강한 힘으로 닫거나 빠른 속도로 실외 도어 핸들을 당기는 경우 실외 도어 핸들 내부에 있는 안전 장치가 작동하여 도어 핸들을 당겨도 도어가 열리지 않을 수 있습니다. 이때 한번 더 실외 도어 핸들을 당기면 도어를 열 수 있습니다.

'접근 시 잠금 해제'를 설정한 경우

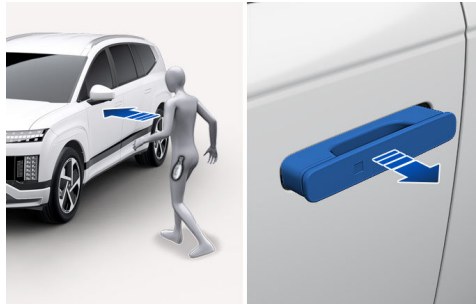

인포테인먼트 시스템 설정 메뉴에서 **차량 > 도어 > 접근 시 잠금 해제**를 설정한 경우, 스마트 키 또는 등록된 디지털 키(UWB)를 휴대하고 앞좌석(운전석/동승석) 도어 바깥쪽 도어 핸들 쪽으로 접근(1 m 이내)하면 자동으로 잠금 해제되면서 바깥쪽 도어 핸들이 튀어 나옵니다. 이때 비상 경고등이 2회 깜빡이며 확인음도 2회 울립니다.

알아두기

UWB 미지원 스마트폰 또는 카드 키를 운전석 또는 동승석 도어 핸들 중앙에 설치된 인증 센서에 2초 이상 태그하면 도어를 잠금 해제할 수 있습니다.

'접근 시 잠금 해제'를 설정하지 않은 경우

스마트 키 또는 등록된 디지털 키(UWB)를 휴대하고 도어 핸들의 잠금/잠금 해제 센서를 터치하십시오.

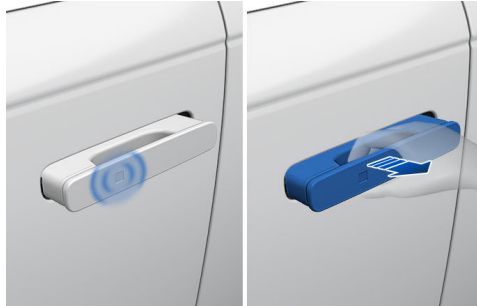

- 비상 경고등이 2회 깜빡이고, 알람음이 울리며 모든 도어의 잠금이 해제됩니다. 도어의 앞부분을 누르면 바깥쪽 도어 핸들이 튀어나옵니다.

경고

도어를 열거나 닫을 경우 주의를 하지 않으면 도어와 차체 사이에 손가락 등 몸이 끼어 다칠 수 있습니다.

알아두기

- 스마트 키의 도어 잠금(🔒)/잠금 해제(🔓) 버튼을 누르거나 디지털 키를 도어 핸들의 센서에 2초 이상 태깅해 도어를 잠그거나 잠금 해제할 수도 있습니다.
- 센서를 터치해 도어를 잠근 경우, 3초 동안은 다시 센서를 터치해도 잠금이 해제되지 않습니다.
- 인포테인먼트 시스템 설정 메뉴의 **차량 > 도어 > 2회 눌러 전체 잠금 해제**(세이프티 언락 기능)를 설정한 경우, 잠금 해제 시 운전석 도어의 잠금만 해제됩니다. 모든 도어의 잠금을 해제하려면 4초 이내에 잠금 해제 버튼을 다시 한 번 누르십시오.
- 잠금 해제 후 30초 이내에 도어를 열지 않으면 도어가 다시 잠깁니다.

알아두기

- 차량 배터리의 전압이 떨어지면 운전석 도어가 자동으로 비상 모드로 전환됩니다. 이 상태에서 도어 핸들을 당기면 "척척" 소리가 들릴 수 있으나, 이는 모터가 작동하기 때문에 발생하는 정상적인 작동음입니다.
- 배터리 방전 등으로 인해 도어 핸들이 정상적으로 작동하지 않는 경우 도어 핸들의 앞부분을 눌러 도어 핸들을 수동으로 튀어나오게 할 수 있습니다. 도어 핸들이 튀어나오면 비상 키를 사용하여 도어 잠금을 해제하고 핸들을 잡아당겨 도어를 여십시오.
자세한 내용은 **비상 키 사용하기**를 참고하십시오.
- 잠금이 해제된 경우라도 'R'(후진)로 변속하면 바깥쪽 도어 핸들이 안으로 들어갑니다.
- 자동 도어 잠금 기능 사용 시, 'R'(후진)로 변속하면 바깥쪽 도어 핸들이 안으로 들어가는 동시에 도어가 잠깁니다.
- 도어 잠금이 해제된 상태에서 3-15 km/h 이내의 속도로 주행하는 경우, 잠금 해제 상태는 유지되고 도어 핸들만 안으로 들어갑니다.
- 오토 플러시 도어 핸들이 작동할 때 실내에서 작동 소리가 날 수 있습니다.

도어 잠금/잠금 해제 방지 기능 설정하기

세차나 폭우 시 도어 핸들이 센서 인식되어 도어가 잠금 또는 잠금 해제될 수 있습니다.

위와 같은 상황을 방지하려면 스마트 키의 잠금(🔒) 버튼을 누른 상태에서 잠금 해제(🔓) 버튼을 약 4초 이상 길게 누르십시오. 비상 경고등이 4회 깜빡입니다.

도어 잠금/잠금 방지 기능이 설정되면 스마트 키를 휴대해도 도어 핸들 센서를 이용한 도어 잠금/잠금 해제를 할 수 없습니다. 설정을 해제하려면 스마트 키의 잠금 버튼 또는 잠금 해제 버튼을 누르십시오.

센서 타입 도어 핸들 관련 주의사항

- 세차 시 스마트 키 또는 등록된 디지털 키(UWB)를 차량으로부터 2 m 이상 떨어진 곳에 보관하고 키를 분실하지 않도록 주의하십시오.
 - 스마트 키 또는 등록된 디지털 키(UWB)가 차량 근처에 있을 때 센서에 물이 묻거나 물결레 등이 접촉하는 경우 도어 잠금 또는 잠금 해제 기능이 작동하며 경고음이 발생할 수 있습니다.
 - 세차 중 도어 잠금 기능이 작동해 경고음이 발생하면 시동 상태를 'POWER ON' 또는 'DRIVE READY' 상태로 유지하고 스마트 키를 차 안에 두십시오.
 - 세차가 끝나면 스마트 키 또는 등록된 디지털 키(UWB)를 다시 휴대하십시오.
- 세차 중이거나 비 오는 날 주행 시 터치 센서의 오동작을 방지하기 위해 센서 감도가 감소할 수 있으나, 이는 고장이 아닙니다.
- 장갑을 착용하거나 급작스럽게 차량에 접근해 센서를 터치하는 경우 센서가 터치를 인식하지 못할 수 있습니다.
- 자동 세차 시에는 'POWER ON' 또는 'DRIVE READY' 상태로 유지하고, 'N'(중립)으로 변속한 후 세차기에 진입하십시오(**N(Neutral): 중립의 'N'(중립) 참고**).

자동 잠금 기능



주의

차량에 유아가 탑승한 상태에서 의도치 않게 자동 잠금 기능이 작동할 경우 심리적으로 위축되거나 패닉 상태가 될 수 있으므로 주의하십시오.

운전자가 시동을 끈 후 스마트 키 또는 디지털 키(UWB)를 휴대하고 차에서 일정 거리를 벗어나면 자동으로 도어가 잠기는 기능을 제공합니다.

운전자가 차량에서 일정 거리 이상 벗어났을 때 자동으로 도어가 잠기도록 하려면 인포테인먼트 시스템의 **설정 > 차량 > 도어 > 스마트 키 이탈 시 자동 잠금**을 선택하십시오.

- 도어 및 테일게이트가 모두 닫힌 상태에서만 작동합니다.
- **'접근 시 잠금 해제'**가 가능한 스마트 키 또는 디지털 키로만 작동합니다.

자동으로 도어가 잠기면 비상등이 깜빡이고 도어 잠금 경고음이 울립니다.

다음과 같은 경우 자동 잠금 기능이 작동하지 않습니다.

- 실내에 다른 스마트 키 또는 디지털 키(UWB)가 존재할 때
- 도어 및 테일게이트를 닫고 차에서 약 5분 이내 벗어나지 않았을 때
- 모든 도어 및 테일게이트가 완전히 닫히지 않은 상태에서 먼저 키를 가지고 벗어났을 때
- 도어 시스템이 고장났을 때
- 차량의 배터리가 저전압 또는 고전압 상태일 때
- 스마트 키 배터리가 저전압일 때
- 'POWER ON' 이상일 때

알아두기

- 스마트 키 또는 등록된 디지털 키(UWB)는 무선 통신 방식이 다르기 때문에 자동 잠금 기능이 작동하는 범위가 다를 수 있습니다.
- UWB 미지원 스마트폰이나 카드 키를 소지한 상태에서는 이 기능이 작동하지 않습니다.

세차 시 주의 사항

터치 센서 타입 사양은 스마트 키 또는 등록된 디지털 키(UWB)가 감지 범위 내에 있고 바깥 핸들이 젖어 있으면 의도치 않은 경고음 및 도어 잠금/잠금 해제 발생할 수 있습니다.

• 자동 세차 조건

세차 전에 'POWER ON' 또는 'DRIVE READY' 상태를 유지하고, 기어를 'N'(중립)단으로 변속한 후 자동 세차기에 진입하십시오.

• 셀프 세차 조건

- 물기 또는 결레 등이 도어 핸들 잠금/잠금 해제 센서부에 닿으면 도어 잠금이 해제될 수 있습니다. 의도치 않은 도어 핸들 센서 작동 방식을 위해 스마트 키 또는 등록된 디지털 키(UWB)를 차량으로부터 2 m 이상 떨어진 곳에 보관하십시오.
- 세차 중 스마트 키 또는 등록된 디지털 키(UWB)를 도난당하지 않도록 주의하십시오.
- 세차가 끝나면 스마트 키 또는 등록된 디지털 키(UWB)를 반드시 휴대하거나 차량으로부터 2 m 이상 떨어진 곳에 보관하십시오.
- 세차 중에 의도하지 않은 경고음이 발생하면 'POWER ON' 또는 'DRIVE READY' 상태를 유지하고 스마트 키를 차 안에 두십시오.

도어 핸들에서 얼음 제거하기

날씨가 매우 추운 겨울철에 도어 핸들의 내부가 얼어붙어 열리지 않는 경우 주먹 안쪽으로 도어 핸들을 두드려서 얼음을 제거할 수 있습니다.



주의

- 장신구를 착용했거나 물체를 든 손으로 두드리지 마십시오. 차량 도장이 손상될 수 있습니다.
- 도구 또는 과도한 힘을 사용하여 두드리지 마십시오. 두드린 곳이 파일 수 있습니다. 현관문을 두드리는 정도의 힘으로 두드리십시오.

다음 지시에 따라 도어 핸들에서 얼음을 제거하십시오.

- 1 주먹 안쪽으로 도어 핸들의 주변을 원형으로 두드려서 도어 핸들 내부의 결빙을 제거하십시오.
- 2 도어 잠금을 해제하여 핸들이 튀어나오는지 확인하십시오.
핸들이 튀어나오지 않으면 핸들 주변을 계속 두드려서 결빙을 더 제거하십시오.
- 3 튀어나온 도어 핸들을 잡고 도어를 몇 차례 열고 닫아서 남은 얼음을 제거하십시오.

차량 내부에서 잠금/잠금 해제



경고

- 주행 전 도어가 완전히 닫혔는지 확인하고, 운전석 도어의 도어 잠금 버튼을 눌러 모든 도어를 잠그십시오.
- 특히 어린이가 탑승한 경우, 주행 중 모든 도어를 잠금 상태로 유지하십시오. 차량이 이동하는 중 실수로 차량의 도어가 열리면 심각한 사고가 발생할 수 있습니다.



주의

차량 및 부품의 파손을 방지하려면 도어와 도어 핸들을 조작할 때 무리한 힘을 가하지 마십시오.

중앙 도어 잠금/잠금 해제 버튼

운전석



동승석



도어 잠금(🔒)

운전석, 동승석 도어의 도어 잠금(🔒) 버튼을 누르면 모든 도어가 잠깁니다.

도어 잠금 해제(🔓)

운전석, 동승석 도어의 잠금 해제(🔓) 버튼을 누르면 모든 도어의 잠금이 해제됩니다.

운전석 도어 핸들



운전석 도어 핸들을 당기면 잠금이 해제되며 도어가 열립니다.

동승석/뒷좌석 도어 핸들

도어 핸들을 당기면 도어 잠금이 해제되고, 다시 당기면 도어가 열립니다.

경고

- 정차 후 도어를 열기 전에 후방에서 접근하는 차량이나 이륜차, 자전거, 보행자 등이 있는지 확인하십시오.
- 스마트 키가 차 안에 있는 상태에서 시동 버튼을 눌러 시동을 걸거나 도어 잠금 버튼을 누르면 모든 도어가 잠길 수 있습니다. 그러므로 차량 시스템을 모르는 사람이나 어린이를 혼자 차 안에 남겨 두지 마십시오. 잘못 조작하여 예기치 못한 사고가 발생할 수 있습니다.
- 혼자 차량 문을 열고 하차할 수 없는 어린이나 동물을 차 안에 남겨 두지 마십시오.
 - 밀폐된 차량 내부 온도는 외부 기온에 따라 급격하게 변합니다.
 - 장시간 차량 내부에 갇히는 경우 질식으로 인해 심각한 상해를 입거나 사망할 수 있습니다.
- 도어를 모두 잠근 후에도 실내에서 운전석 도어 핸들을 당기면 도어가 열립니다. 주행 중 차량의 도어가 열리면 매우 위험하므로 도어를 열지 않도록 주의하십시오.

알아두기

- 주행 중에는 항상 도어를 잠그십시오. 정차 중이나 서행중에 타인이 도어를 열고 침입하는 경우를 방지할 수 있습니다.
- 도어가 열려 있는 동안에는 운전석 도어의 중앙 도어 잠금 버튼을 눌러도 도어가 잠기지 않습니다.
- 차량 안에 어린이나 동물이 탑승한 상태로 도어가 잠긴 경우, 비상 키로 운전석 도어의 잠금을 해제할 수 있습니다. 자세한 설명은 다음의 **비상 키 사용하기**를 참고하십시오.

비상 키 사용하기

주의

비상 키를 차량 안에 두지 말고 휴대하거나 안전한 장소에 보관하십시오. 비상 키가 없으면 비상시 도어를 열 수 없습니다.

비상 키로 차량 열기

배터리가 방전되어 차량 도어의 잠금 장치가 작동하지 않거나 어린이 또는 동물이 탑승한 상태로 도어가 잠긴 경우, 비상 키를 이용해 운전석 도어를 여십시오.

주의

- 도어 및 도어 핸들에 무리한 힘을 가하지 마십시오. 파손될 수 있습니다.
- 차량 배터리 또는 스마트 키 건전지가 방전될 수 있으므로 항상 비상 키를 휴대하십시오.

비상시 아래와 같이 커버를 탈거하여 사용하십시오.

- 1 바깥쪽 도어 핸들의 앞부분(차량 전면 방향)을 눌러서 핸들을 수동으로 돌출시킨 다음 핸들을 최대한 당기십시오.

2 최대한 당긴 상태에서 비상 키로 손잡이 안쪽에 있는 후크를 눌러 커버를 탈거하십시오.

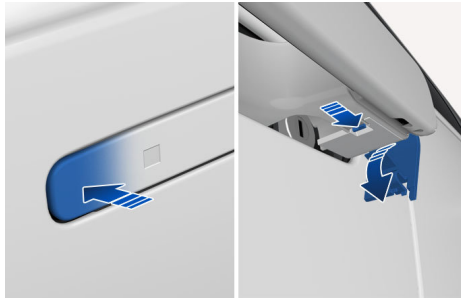

3 드러난 키 홈에 비상 키를 넣고 오른쪽으로 돌려 잠금을 해제하십시오.

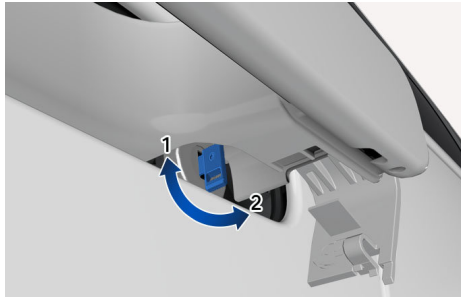

1. 잠금 해제

2. 잠금

- 비상 키를 시계(1) 방향으로 돌리면 도어 잠금이 해제되고, 반시계(2) 방향으로 돌리면 잠금이 됩니다.

4 도어 핸들을 당겨 운전석 도어를 여십시오.

알아두기

- 키 홈이 열려 열리지 않을 때는 가볍게 두드리거나 간접적(손의 체온 등)으로 따뜻하게 하여 주십시오.
- 키를 좌우로 반복해서 돌리거나 도어 잠금/잠금 해제 버튼을 교대로 반복해서 작동하면 보호 회로가 작동해 일시적으로 기능이 작동하지 않을 수 있습니다.
- 도어 잠금 해제된 상태에서 배터리가 방전되어 핸들이 튀어나오지 않고 수납돼 있는 경우, 도어 핸들의 앞부분(차량 전면 방향)을 눌러 핸들이 수동으로 튀어나오게 한 다음 충분히 잡아 당기면 도어를 열 수 있습니다.

비상시 도어 잠그기

배터리 방전 등으로 인해 차량 도어의 잠금 장치가 작동하지 않는 경우, 길고 납작한 물체를 이용해 도어를 잠그십시오.

- 모든 도어를 각각 잠가야 합니다.

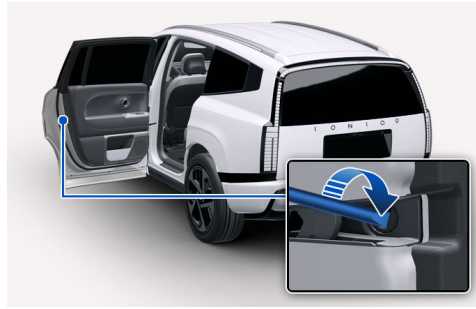

- 1 도어를 여십시오.
- 2 도어 안쪽의 비상 잠금 장치에 길고 납작한 물체를 넣고 잠금 방향으로 돌리십시오.
 - 왼쪽 도어의 경우 오른쪽으로, 오른쪽 도어의 경우 왼쪽 방향으로 돌리면 도어가 잠깁니다.
- 3 도어를 닫으십시오.

전자식 차일드 락

경고

주행 중에 어린이가 도어를 열 경우 부상을 당하거나 사망할 수도 있습니다.

어린이가 차 안에서 도어를 여는 것을 방지하기 위해, 어린이를 태웠을 때는 반드시 차일드 락 기능을 켜십시오.

주의

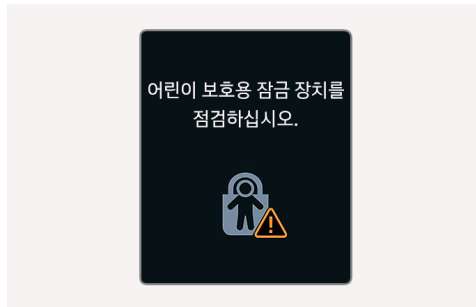

전자식 차일드 락 기능에 이상이 발생하면 클러스터에 경고문이 표시됩니다. 가까운 당사 직영 하이테크센터나 블루핸즈에서 점검을 받으십시오.

운전석 도어에 있는 차일드 락 버튼을 눌러 표시등이 켜지면 뒷좌석의 도어를 차 안에서 열 수 없습니다.



- 차일드 락 기능이 작동 중이면 뒷좌석 도어 유리창도 열거나 닫을 수 없습니다.
자세한 내용은 **유리창 열림/닫힘 장치**를 참고하십시오.
- 차일드 락 기능은 자동으로 작동하지 않으며, 운전자가 차일드 락 버튼을 눌러 기능을 켜야 작동합니다.
- 차일드 락 기능이 작동 중인 상태(버튼 내 표시등 켜짐)에서 시동을 끈 후 3분이 지나면 버튼 내 표시등이 꺼지고 잠금을 해제할 수 없습니다. 잠금을 해제하려면 'POWER ON' 또는 'DRIVE READY' 상태에서 차일드 락 버튼을 누르십시오.
- 차일드 락 기능이 작동 중인 상태(버튼 내 표시등 켜짐)에서 배터리를 분리하거나 배터리가 방전되면 버튼 내 표시등이 꺼지고 잠금을 해제할 수 없습니다. 배터리에 다시 전원이 공급되면, 차일드 락 버튼 내 표시등 상태와 뒷좌석 도어의 차일드 락 실제 상태가 일치하도록 차일드 락 버튼을 한 번 눌러주십시오.
- 차일드 락 기능이 작동 중인 상태(버튼 내 표시등 켜짐)에서 에어백이 펼쳐지면 차일드 락 기능이 자동으로 꺼지고 뒷좌석 도어의 잠금이 해제됩니다.

알아두기

전자식 차일드 락 기능이 적용된 차량은 수동으로 조작하는 어린이 보호용 잠금 장치를 제공하지 않습니다.

안전 하차 보조 (전자식 차일드 락 연동)

안전 하차 보조 시스템은 차량이 정차한 후에 후측방에서 접근하는 차량이 감지되면 운전자가 차일드 락 버튼을 눌러도 차일드 락이 해제되지 않도록 하여 뒷좌석 탑승자가 도어를 여는 것을 방지하는 시스템입니다.

자세한 내용은 **안전 하차 보조 (SEA)**를 참고하십시오.

후석 승객 알림 시스템

뒷좌석에 탑승자를 두고 내리는 것을 방지하기 위한 시스템입니다.

경고

후석 승객 알림 시스템은 뒷좌석 도어를 열고 닫았을 때 운전자에게 뒷좌석을 확인하도록 정보를 주지만 실제로 뒷좌석에 물건 또는 탑승자가 있는지 감지할 수 없습니다. 차량에서 내릴 때는 항상 뒷좌석에 탑승자가 있는지 확인하시기 바랍니다.

시스템 설정

클러스터 내 사용자 설정 모드에서 **편의 > 후석 승객 알림** 기능을 설정 또는 해제할 수 있습니다.

내비게이션 사양의 경우 인포테인먼트 시스템 웹 매뉴얼을 참고하십시오.

- 알림

뒷좌석 도어를 열고 닫은 후에 시동을 끄고 운전석 도어를 열면, 클러스터에 '뒷좌석을 확인하십시오' 경고문이 표시됩니다.

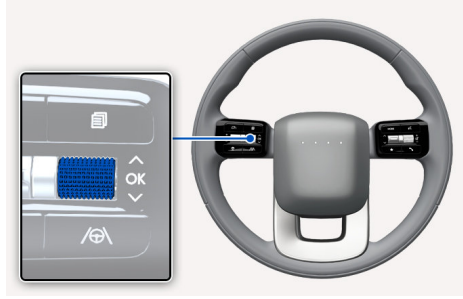

주의

뒷좌석 도어가 열리고 닫힌 기록은 운전자가 시동을 끄고 차량 도어를 잠그는 경우 초기화됩니다. 뒷좌석 도어가 다시 열리지 않았더라도, 이전 기록이 남아 있는 경우 알림이 발생할 수 있습니다. 예를 들어 후석 승객 알림 발생 후 운전자가 차량 도어를 잠그지 않고 다시 도어를 열고 내리는 경우 알림이 다시 발생할 수 있습니다.

어드밴스드 후석 승객 알림 사용하기

 시각 적용 시

운전자가 차량을 떠나기 전 뒷좌석 탑승자를 확인하도록 경고를 제공합니다.

경고

어드밴스드 후석 승객 알림이 장착되어 있더라도 차량 하차 전에 항상 뒷좌석을 확인하십시오.

다음과 같은 상황에서는 어드밴스드 후석 승객 알림이 작동하지 않을 수 있습니다. 탑승자의 안전 사고에 항상 유의하십시오.

- 일정 시간 움직임이 거의 없거나 적은 경우
 - 유아가 어린이 보조 좌석에 앉아 있지 않을 경우
 - 차량 시트 또는 어린이 보조 좌석의 가림으로 인해 감지 신호가 약한 경우(예: 영유아 보조 좌석을 앞보기 자세로 장착 등)
 - 뒷좌석 이외의 영역에서 움직임이 발생한 경우
 - 뒷좌석 탑승자가 유아가 아닌 경우
 - 금속이 포함된 섬유 제품(예: 담요) 등 장애물에 뒷좌석 탑승자가 가려져 있는 경우
 - 차량 안의 물건이 센서를 가린 경우
 - 센서가 이물질에 의해 오염된 경우
 - 뒷좌석에 동물이 머무를 경우 시스템이 작동할 수 있으나 감지 대상의 크기가 작거나 움직임이 미세한 경우
 - 실내 천장(헤드라이닝)에 물체를 부착하거나 임의로 개조하거나 변형, 파손이 된 경우
 - 실내 외 다른 전자파에 의해 방해를 받을 경우
 - 그 외 시스템이 작동하지 않을 수 있는 주변 환경
-

센서 작동

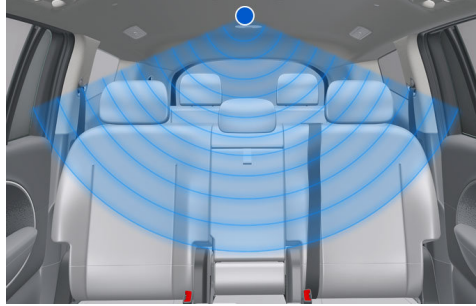

센서는 2열 루프 차체 내부에 위치해 있습니다.

- 모든 유리창이 닫혀 있는지 확인하십시오. 유리창이 열려 있으면, 센서가 의도치 않은 움직임을 감지하여 알람이 작동할 수 있습니다.(예: 바람 또는 벌레가 날아 들어옴 등)
- 뒷좌석 이외의 영역에서는 움직임이 감지되지 않습니다.
- 도어가 잠긴 상태에서 실내에 머무르는 경우에도 알람이 작동할 수 있습니다.
- 차체에 충격이 가해질 경우 알람이 발생할 수 있습니다.
- 차 안에 박스나 물건들이 높게 쌓여 있으면 센서가 움직임을 감지하지 못할 수 있습니다. 반대로, 박스나 물건들이 떨어지면 알람이 발생할 수 있습니다.
- 차량이 잠긴 후 차를 밀거나 흔드는 경우 혹은 세차를 하거나 주변의 진동, 소음에 의해 알람이 작동할 수 있습니다.
- 차량 실내에 비치해 놓은 금속체, 액체류, 완구류에 의해 의도치 않은 알람이 발생할 수 있습니다.

인포테인먼트 시스템에서 **설정 > 차량 > 편의 > 후석 승객 알람**을 선택해 기능을 켜거나 끌 수 있습니다.

인포테인먼트 시스템은 업데이트로 변경될 수 있습니다. 자세한 내용은 인포테인먼트 시스템 웹 매뉴얼을 참고하십시오.

• **1차 알람**

뒷좌석 도어나 테일게이트(사양 적용 시)를 열고 닫은 후에 시동을 끄고 운전석 도어를 열면, 클러스터에 경고문을 표시합니다.

• **2차 알람**

- 1차 알람 후에 운전석 도어를 닫고 전체 도어를 잠갔을 때, 차 안에서 움직임이 감지되면 2차 알람이 작동합니다. 약 25초 동안 경고음과 비상 경고등이 작동하며, 블루링크 서비스 가입자에게는 문자를 발송합니다. 움직임이 계속 감지되면, 최대 8회까지 알람이 작동합니다. 알람을 멈추려면 스마트 키로 도어를 잠금 해제하십시오.
- 어드밴스드 후석 승객 알람은 도어가 잠긴 후 10분 동안 차 안에 움직임을 감지합니다.

알아두기

- 1차 알림이 먼저 작동하지 않은 상태에서는 2차 알림은 작동하지 않습니다.
- 어드밴스드 후석 승객 알림의 2차 알림 기능을 사용하지 않으려면 클러스터 내 1차 알림이 표시될 때 스티어링 휠에 있는 **OK** 버튼을 누르십시오. 2차 알림이 1회 해제됩니다.

클러스터

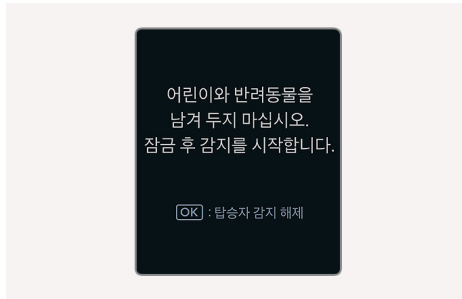

스티어링 휠

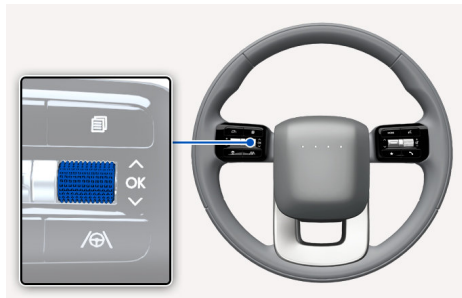

- 원격 시동 상태에서는 실내 움직임 감지가 중지됩니다.
 - **블루링크** 가입자는 앱을 통해 알림을 멈출 수 있습니다.
-

도난 경보 장치 알아두기

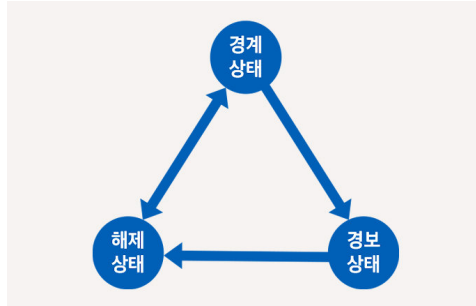

스마트 키 또는 디지털 키를 사용한 정상 절차 이외의 방법으로 도어, 테일게이트 또는 후드를 열면 비상 경고등이 깜빡이며 경고음이 울립니다.

경계 상태 진입

모든 도어와 테일게이트를 닫고 스마트 키의 도어 잠금(🔒) 버튼을 눌러 도어를 잠그면 도난 경보 장치가 경계 상태에 진입합니다.

- 스마트 키를 휴대하고 도어 핸들의 잠금 센서를 터치해 도어를 잠글 수도 있습니다.

알아두기

비상 키로 도어를 잠그는 경우 도난 경보 장치가 작동하지 않습니다.

- 경계 상태 진입 후 30초 이내에 도어, 테일게이트 또는 후드를 여는 경우, 불필요한 경보 작동을 방지하기 위해 경계 상태가 해제됩니다.
- 경계 상태 진입 후 비정상적인 방법으로 도어, 후드 또는 테일게이트를 열면 사용자가 경보를 해제할 때까지 경고등이 켜지고 도난 경보가 울립니다.

경계/경보 해제

스마트 키의 도어 잠금 해제 버튼(🔓)을 누르면 경계 또는 경보가 해제됩니다.

- 스마트 키를 휴대하고 도어 핸들의 잠금 해제 센서를 터치해 경계 또는 경보를 해제할 수도 있습니다.

알아두기

- 스마트 키를 분실한 경우 당사 직영 하이테크센터나 블루핸즈로 연락하십시오.
- 도난 경보 장치가 경계 상태일 때는 스마트 키로 도어 잠금을 해제하십시오.
 - 비상 키로 도어 잠금을 해제하고 도어를 열면 경보가 울립니다.
 - 비상 키로 도어를 연 경우, 브레이크를 밟은 상태에서 스마트 키로 시동 버튼을 직접 누르면 경보가 해제되며 시동이 켜집니다.

경보 예외 사항

다음과 같은 경우 경보가 울리지 않습니다.

- 스마트 키의 테일게이트 잠금 해제(🔓) 버튼을 눌러 테일게이트를 열 때
- 스마트 키를 휴대하고 테일게이트의 열림 버튼을 눌러 테일게이트를 열 때

알아두기

- 테일게이트가 열려 있더라도 도어나 후드의 경계 상태는 유지됩니다.
 - 테일게이트를 닫으면 테일게이트 경계 상태가 다시 시작됩니다.
-

운전석 자세 메모리 시스템 사용하기

시양 적용 시

운전석 자세 및 위치를 저장한 후 버튼을 눌러 불러올 수 있습니다.

경고

차량을 안전한 곳에 정차하고 'P'(주차)로 변속한 후 운전석 자세 메모리 시스템을 사용하십시오.

주의

운전석 자세 메모리 시스템은 많은 양의 전기 동력을 사용합니다. 배터리 방전을 피하려면 주행 가능 상태 (READY) 표시등이 꺼져 있는 동안에는 가급적 이 기능을 사용하지 마십시오.



버튼을 누를 때 자동으로 조절되는 항목은 다음과 같습니다.

- 운전석 위치 및 자세
- 스티어링 휠(사양 적용 시) 위치
- 실외 미러 위치
- 헤드업 디스플레이 높이/회전(사양 적용 시)

운전석 자세 메모리 시스템이 정상적으로 작동하지 않는 경우 당사 직영 하이테크센터나 블루핸즈에서 차량을 점검하거나 정비하십시오.

인포테인먼트 시스템에서 개인화 설정하기



인포테인먼트 시스템에서 사용자 프로필별 운전 자세를 저장할 수 있습니다.

프로필 설정 후 스마트폰 디지털 키로 운전석 도어 잠금을 해제하면 운전석이 이전 하차 시의 위치로 이동합니다.

운전석 자세 메모리 버튼 설정하기

운전 자세를 조절한 후 운전석 도어에 있는 운전석 자세 메모리 시스템 버튼에 저장해 편리하게 사용할 수 있습니다.

운전 자세 저장하기

- 1 안전한 곳에 정차한 후 'P'(주차)로 변속하고 'POWER ON' 또는 'DRIVE READY' 상태를 유지하십시오.
- 2 운전석, 스티어링 휠(사양 적용 시), 실외 미러의 위치 및 헤드업 디스플레이 높이/회전(사양 적용 시)을 운전자에 맞게 조절한 후 **1**()번 또는 **2**()번 메모리 버튼을 길게 누르십시오.
 - "삐" 소리와 함께 클러스터 또는 인포테인먼트 시스템 화면에 '**설정 1(또는 2)에 저장되었습니다.**' 문구가 표시됩니다.

알아두기

운전석 자세 메모리는 2개까지 저장할 수 있습니다.

저장된 운전 자세 사용하기

- 1 안전한 곳에 정차한 후 'P'(주차)로 변속하십시오.
- 2 1(↵)번 또는 2(↵)번 메모리 버튼을 누르십시오.
 - 버튼에 저장된 운전 자세가 복원되고, "삐" 소리와 함께 '설정1로(2로) 변경됩니다.'라는 메시지가 표시됩니다.
 - 1(↵)번 운전 자세로 움직이는 중 2번 운전 자세로 변경하려면 1(↵)번 버튼을 눌러 현재 작업을 중지한 후 2(↵)번 버튼을 누르십시오.
 - 위치 이동 중 운전석 또는 실외 미러 조절 스위치를 누르면, 버튼에 저장된 설정 대신 스위치 조작 상태에 따라 위치가 설정됩니다.

운전석 자세 메모리 초기화하기

운전석 자세 메모리 기능이 정상적으로 작동하지 않는 경우 다음과 같이 시스템을 초기화하십시오.

주의

운전석이 원활하게 움직일 수 있도록 초기화를 진행하기 전에 주변의 장애물을 제거하십시오.

- 1 'DRIVE READY' 상태에서 'P'(주차)로 변속하고 운전석 도어를 여십시오.
- 2 운전석 조절 스위치를 이용해 좌석을 최대한 앞으로 당기고 등받이도 최대한 앞으로 젖히십시오.
- 3 1(↵)번 메모리 버튼과 운전석 전방 이동 스위치를 동시에 2초 동안 누르십시오.
- 4 경고음이 울리면 스위치에서 손을 떼십시오.
 - 경고음과 함께 좌석이 자동으로 움직이며 초기화가 진행됩니다.
- 5 경고음이 울리며 초기화가 끝나면 좌석을 조절한 후 메모리 버튼에 저장하십시오.

알아두기

- 다음과 같은 경우 시스템 초기화가 중단되고 경고음이 멈춥니다.
 - 운전석 자세 메모리 시스템 버튼을 누르는 경우
 - 운전석 조절 스위치를 누르는 경우
 - 차량이 3 km/h 이상의 속도로 움직이는 경우
 - 운전석 도어를 닫은 경우
 - 초기화 도중 경고음이 꺼지고 운전석이 멈추는 경우 다시 한 번 초기화를 진행하십시오.
-

승하차 편의 기능

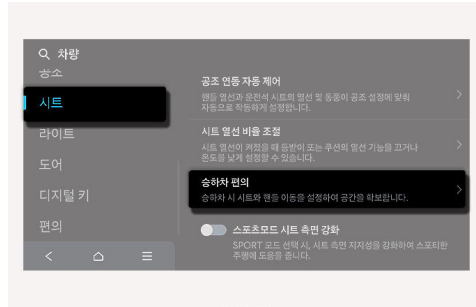

운전자와 동승자가 편하게 차량에 탑승하거나 하차할 수 있도록 좌석 위치를 자동으로 조절합니다.

- 운전자: 인포테인먼트 시스템에서 **차량 > 시트 > 승하차 편의 > 운전석 시트 이동**을 누른 후 운전석의 작동 방법을 설정할 수 있습니다(**고기/ 짧게 이동/ 길게 이동**).
- 동승석: **시트 > 승하차 편의 > 조수석 시트 이동**
- 스티어링 휠(사양 적용 시): **시트 > 승하차 편의 > 승하차 시 핸들 이동**
- **시트 위치 변경 알림**을 선택하면 시트 위치 변경 시 변경 정보가 화면에 표시됩니다.

알아두기

업데이트로 인해 인포테인먼트 시스템의 상세 설정이 변경될 수 있습니다. 자세한 설정 방법은 인포테인먼트 시스템 웹 매뉴얼을 참고하십시오.

하차 위치로 운전석 이동

'P'(주차)로 변속한 후 시동을 끄고 운전석 도어를 열면 스티어링 휠(사양 적용 시)은 최상단으로 이동하고 운전석이 설정 메뉴에서 선택한 거리만큼 뒤로 이동합니다.

승차 위치로 운전석 이동

스마트 키를 휴대하고 운전석에 탑승한 후 도어를 닫으면 운전석이 원래 위치로 이동합니다.

승차/하차 위치로 동승석 시트 이동

'P'(주차) 위치로 변속한 후 시동을 끄고, 동승석 도어를 열면 동승석이 승차, 하차에 편리한 위치로 이동합니다.

스티어링 휠 사용하기

전동 파워 스티어링

전기 모터로 스티어링 휠 작동을 보조함으로써 주행 중 조향감을 향상시키고 운전자의 피로를 최소화합니다.

주의

- 전동 파워 스티어링 기능이 작동하지 않거나 기능 이상이 발생하는 경우, 즉시 가까운 당사 직영 하이테크센터나 블루핸즈에서 차량을 점검하십시오.
- 기능 이상 발생 시 클러스터에 경고등이 켜지거나 깜빡이며, 차량을 조향할 때 평소보다 강한 힘이 필요합니다.
- 전동 파워 스티어링을 장착한 차는 정차 상태에서 스티어링 휠을 좌우 끝까지 계속 작동하면 과부하 방지 장치가 작동하여 스티어링 휠을 조작하는 힘이 끝부분을 시작으로 증가하게 됩니다. 그러나 이것은 안전을 위한 조치로써 고장이 아니며 시간이 지남에 따라 초기 상태로 돌아가므로 운전에는 지장이 없습니다.
- 배터리가 방전되어 점프 스타트를 할 경우 스티어링 휠이 원활히 작동하지 않는 현상이 발생합니다. 이는 배터리 전압이 낮아 발생하는 일시적인 현상으로 충전이 되면 정상적으로 작동됩니다. 스티어링 휠을 움직여 이상이 없음을 확인 후 차를 운전하십시오.
- 배터리 전압이 낮은 경우 스티어링 휠을 조작하는 힘이 무거워질 수 있습니다. 이는 일시적인 현상으로 배터리를 충전 시 조작력은 정상으로 돌아옵니다.

알아두기

- 전동 파워 스티어링 기능은 시동이 켜진 상태에서만 정상적으로 작동합니다.
- 클러스터에 경고등이 켜지지 않은 경우, 다음과 같은 현상은 정상입니다.
 - 시동 직후 전동 파워 스티어링 시스템 진단 중 약 2초 간 스티어링 휠이 무거워질 수 있습니다.
 - 이상 감지 시 사고를 방지하기 위해 전동 파워 스티어링 기능의 작동이 중단되는 경우, 갑자기 스티어링 휠이 무겁게 느껴질 수 있습니다.
 - 시동을 걸거나 끈 후 릴레이 작동음이 발생할 수 있습니다.
 - 정차 중 또는 저속 주행 중 스티어링 휠을 돌리면 모터 작동음이 발생할 수 있습니다.
 - 저온에서 스티어링 휠을 조작할 때 소음이 발생할 수 있습니다. 온도가 상승하면 소음이 사라집니다.
- 정지 중 스티어링 휠을 좌우로 끝까지 돌리는 동작을 반복하면 과부하 방지 장치가 작동해 스티어링 휠 조작에 필요한 힘이 증가합니다.
 - 이런 현상은 안전을 위한 예방 조치입니다.
 - 일정 시간이 경과하면 파워 스티어링 기능이 정상 상태로 복구됩니다.
- 배터리 방전 후 점프 스타트를 하는 경우, 낮은 배터리 전압으로 인해 일시적으로 스티어링 휠이 원활히 작동하지 않을 수 있습니다.
 - 배터리 충전량이 증가하면 파워 스티어링 기능이 정상적으로 작동합니다.
 - 스티어링 휠을 움직여 이상이 없음을 확인 후 차량을 주행하십시오.
- 배터리 전압이 낮은 경우 일시적으로 스티어링 휠이 무겁게 느껴질 수 있으며, 배터리 충전량이 증가하면 파워 스티어링 기능이 정상적으로 작동합니다.

스티어링 휠 위치 조절하기

운전 자세에 맞게 스티어링 휠 위치를 조절하십시오.

경고

주행 중에는 스티어링 휠 위치를 조절하지 마십시오. 차량을 적절히 조향할 수 없어 심각한 사고가 발생할 수 있습니다.

수동식

⚠ 주의

스티어링 휠을 과도한 힘으로 누르거나 당기지 마십시오. 스티어링 휠 고정부가 파손될 수 있습니다.

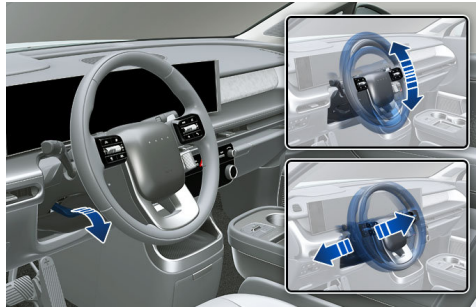

- 1 잠금 레버를 아래로 내린 후 스티어링 휠 높이와 거리를 조절하십시오.
- 2 잠금 레버를 위로 당겨 잠그고 스티어링 휠이 단단히 고정되었는지 확인하십시오.

알아두기

잠금 레버 조작 시 내부 기어가 맞물리는 과정에서 걸림이 느껴질 수 있으나, 이는 고장이 아닙니다. 스티어링 휠의 위치를 다시 조절한 후 잠금 레버를 조작하십시오.

전동식

ⓘ 사양 적용 시

⚠ 주의

배터리 방전을 방지하기 위해 시동이 꺼진 상태에서 스티어링 휠 위치 조절을 무리하게 이용하지 마십시오.



스티어링 휠 조절 스위치를 이용하여 스티어링 휠의 높낮이와 전후 위치를 조절하십시오.

스티어링 휠 위치 조절 초기화

스티어링 휠 위치(높낮이 또는 전후) 조절 중에 작동 가능 범위 안에서 더 이상 조절이 되지 않을 경우 다음과 같이 초기화를 하십시오.

- 1 스티어링 휠이 멈춘 위치에서 조절 중이던 방향으로 조절 스위치를 10초 동안 누르십시오. 스티어링 휠이 조절 방향으로 움직입니다.

2 스티어링 휠이 멈추어도 약 2초 이상 계속 스위치를 누르고 있으십시오. 작동 가능 범위를 인지한 후 초기화가 끝납니다.

초기화 진행 후에도 조절이 되지 않으면 당사 직영 하이테크센터나 블루핸즈에서 점검을 받으십시오.

스티어링 휠 열선 사용하기

스티어링 휠이 차가울 때 스티어링 휠 열선을 켜면 손시림 없이 차량을 주행할 수 있습니다.

⚠ 주의

- 스티어링 휠에 보조 핸들을 장착하거나 날카로운 물체로 그립 표면을 손상시키지 마십시오. 내부의 열선이 손상될 수 있습니다.
- 스티어링 휠을 세척할 때 페인트 희석제, 알코올, 가솔린 등의 유기 용제를 사용하지 마십시오. 내부의 열선 및 스티어링 휠 표면이 손상될 수 있습니다.

시동이 켜진 상태에서 스티어링 휠 열선 버튼을 누르면 표시등이 켜지면서 스티어링 휠 열선이 켜집니다. 사용 후 약 30분이 지나면 자동으로 스티어링 휠 열선이 꺼집니다.



온도 조절하기

스티어링 휠 열선 버튼을 누를 때마다 2단(강), 1단(약), OFF(꺼짐) 순으로 온도가 조절됩니다.

- 1단(약)에서 버튼을 누르면 OFF(꺼짐) 상태로 돌아갑니다.
- 2단(강) 설정 후 30분이 지나면 자동으로 1단(약)으로 변경되며, 이후 사용자 조작이 없으면 시동을 끌 때까지 1단(약)으로 유지됩니다.
- 스티어링 휠 열선 1단(약) 사용 시 열선 온도 자동 조절 기능이 작동하지 않습니다.

운전석 공조 연동 자동 제어 설정하기

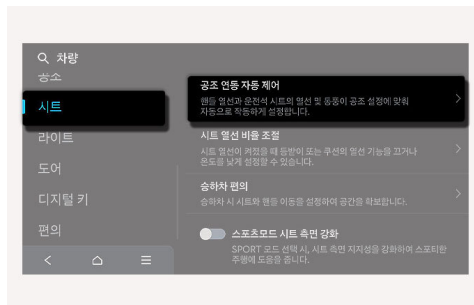

시동 시 차량 내부 및 외부의 온도에 따라 스티어링 휠 열선이 자동으로 조절되도록 설정할 수 있습니다.

인포테인먼트 시스템에서 **설정 > 차량 > 시트 > 공조 연동 자동 제어 또는 공조 > 공조 연동 자동 제어 > 핸들 열선**을 선택한 후 상세 항목을 설정하십시오.

- 스티어링 휠 열선 버튼을 눌러 수동으로 단계별 온도를 설정할 수도 있습니다.

알아두기

업데이트로 인해 인포테인먼트 시스템의 상세 설정이 변경될 수 있습니다. 자세한 설정 방법은 인포테인먼트 시스템 웹 매뉴얼을 참고하십시오.

스티어링 휠 그림 감지 센서

운전자 보조 시스템의 기능을 켜 상태에서 차량을 주행할 때, 운전자가 스티어링 휠을 잡고 있는지 감지하고 잡지 않을 때마다 핸즈오프 경고를 출력하여 다시 스티어링 휠을 잡도록 안내합니다.

자세한 내용은 **차로 이탈방지 보조 (LKA), 차로 유지 보조 (LFA), 고속도로 주행 보조 (HDA)**의 핸즈오프 경고를 참고하십시오.

다음과 같은 상황에서는 운전자가 스티어링 휠을 잡아도 센서에 의해 감지되지 않을 수 있습니다.

- 장갑을 착용한 경우
- 스티어링 휠에 커버, 핸들 등의 액세서리를 부착한 경우
- 스티어링 휠에 전자기기가 달은 경우
- 스티어링 휠에 물기가 많은 경우

주의

다음의 주의 사항들을 준수하지 않으면, 스티어링 휠 감지 센서가 정상적으로 작동하지 않을 수 있습니다.

- 스티어링 휠 커버를 임의로 개조하지 마십시오.
 - 스티어링 휠의 림 부위에 액세서리를 부착하지 마십시오.
 - 스티어링 휠 표면에 전자기기(노트북, 태블릿 등)를 접촉시키지 마십시오.
 - 스티어링 휠 표면에 금속성 또는 전도성 물체(텀블러, 음료 캔 등)를 접촉시키지 마십시오.
 - 스티어링 휠 표면에 물기가 과하게 묻지 않도록 하십시오(물 쏟음, 물티슈, 실내 스팀 세차 시의 수증기 등).
-

스티어링 휠 진동 경고

스티어링 휠 진동 경고가 적용된 운전자 보조 시스템의 기능은 위험 상황을 감지하면 스티어링 휠을 진동하여 운전자에게 경고합니다.

기능 설정하기

'DRIVE READY' 상태일 때 인포테인먼트 시스템의 **설정 > 차량 > 운전자 보조 > 경고 방식 > 핸들 진동 경고**를 차례로 선택하십시오.

자세한 내용은 **운전자 보조**의 각 기능 설명을 참고하십시오.

알아두기

업데이트로 인해 인포테인먼트 시스템의 상세 설정이 변경될 수 있습니다. 자세한 설정 방법은 인포테인먼트 시스템 웹 매뉴얼을 참고하십시오.

경음기 사용하기

주위에 위급한 상황을 알려거나 다른 운전자에게 주의를 줄 때 사용할 수 있습니다.

주의

- 경음기의 과도한 사용을 피하고, 필요 이상의 힘으로 경음기를 누르지 마십시오.
- 경음기 작동부 위치를 정확하게 숙지하십시오. 필요한 순간에 경음기를 사용하지 못하면 위험한 상황이 발생할 수 있습니다.
- 경음기에 무리한 힘을 가하지 마십시오. 경음기가 오작동할 수 있습니다.
- 주먹으로 경음기 작동부를 내려치거나 날카로운 물체로 경음기 작동부를 누르지 마십시오. 경음기가 손상될 수 있습니다.

경음기 작동부를 누르면 경적음이 울립니다.



미러 사용하기

실내 미러

뒷유리를 통해 보이는 후방 시야의 중앙이 실내 미러에 비치도록 미러 각도를 조절하십시오.

경고

- 좌석 높이 이상으로 물건을 쌓아 두지 마십시오. 물건이 후방 시야를 방해할 수 있으며, 급정차 및 충돌 시 앞 쪽으로 튀어나와 심각한 부상 및 사고를 유발할 수 있습니다.
- 실내 미러를 개조하거나 와이드 미러 등을 장착하지 마십시오. 충돌 시 또는 에어백 작동 시 심각한 부상을 유발할 수 있습니다.

주의

실내 미러를 임의로 분리하거나 재장착하지 마십시오. 주행 중 소음 또는 떨림이 발생하거나 제품이 파손될 수 있습니다.

전자 감응식 실내 미러(ECM)

전자 감응식 실내 미러(Electronic Chromic Mirror, ECM)는 야간 주행 시 후방 차량의 전조등 불빛을 감지하고 미러의 반사율을 조정해 눈부심을 감소시킵니다.

자동 밝기 조절 기능은 'DRIVE READY' 상태에서 항상 작동합니다. 단, 후진할 때는 미러를 통해 보는 후방 시야 확보를 위해 자동 밝기 조절 기능이 해제됩니다.

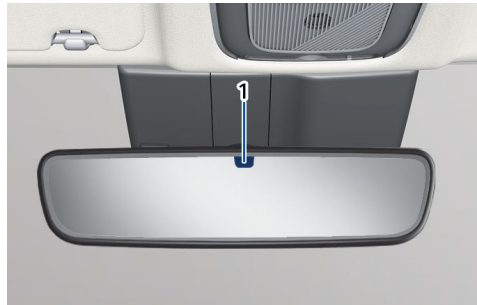

1. 센서

주의

- 미러 앞쪽과 뒤쪽의 감지 센서를 가리지 마십시오. 밝기 조절 기능이 정상적으로 작동하지 않을 수 있습니다.
- 미러를 닦을 때 세척제를 미러에 직접 뿌리지 말고, 부드러운 타월이나 헝겊 등에 묻혀 사용하십시오. 세척제가 미러 내부로 스며드는 경우 고장이 발생할 수 있습니다.

디지털 센터 미러(DCM)

사양 적용 시

디지털 센터 미러(Digital Center Mirror, DCM)는 차량 후방의 카메라를 이용하여 디지털 센터 미러의 화면에 영상을 표시하는 시스템입니다. 디지털 센터 미러를 통해 운전자는 헤드레스트, 수하물 등의 장애물이 있어도 후방 시야를 확보할 수 있습니다.

⚠ 경고

디지털 센터 미러를 사용하기 전, 기능과 관련된 주의사항을 읽고 지시를 따르십시오. 지시를 따르지 않는 경우 심각한 사고가 발생할 수 있습니다.

- 차량의 안전한 조작에 대한 모든 책임은 운전자에게 있습니다. 디지털 센터 미러는 운전자 편의를 위한 기능으로, 차량의 안전한 조작을 책임지지 않습니다.
- 기능 작동 시 미러의 디스플레이에 표시되지 않는 사각지대가 발생합니다. 차량을 조작하기 전에는 반드시 사각지대에 사람이나 장애물이 없는지 확인하십시오.
- 차량을 주행하기 전에 디지털 센터 미러를 조정하고, 안전한 장소에 정차한 후에만 디지털 센터 미러를 조작하십시오. 디지털 센터 미러 조작 등 주행 중 부주의로 인해 사고가 발생하는 경우 인명 피해, 심각한 부상 및 중대한 재산 손실이 발생할 수 있습니다.
- 디지털 센터 미러, 후방 카메라, 내부 배선 등 관련 부품을 임의로 분해하거나 개조하지 마십시오. 부품 고장으로 인한 사고 및 화재가 발생할 수 있습니다.
- 디지털 센터 미러에서 연기 또는 이상한 냄새가 발생하는 경우 즉시 기능의 사용을 중지하고 광학 미러 모드로 전환한 후 당사 직영 하이테크센터나 블루핸즈를 방문해 차량 점검을 요청하십시오.

⚠ 주의

- 실내 미러 모드와 디지털 센터 미러 모드에서 표시되는 이미지 영역은 각기 다르므로, 차량을 주행하기 전 서로 다른 모드에서 표시되는 이미지 영역을 각각 확인하십시오.
- 디지털 센터 미러가 정상적으로 작동하지 않는 경우 실내 미러 모드로 전환하십시오. 태양광이나 상향등 불빛 등 강한 빛이 후방 카메라를 비추는 경우, 디지털 센터 미러 화면에 광선이나 섬광이 표시될 수 있습니다.

알아두기

카메라 렌즈가 오염되면 디지털 센터 미러 영상이 흐리게 표시될 수 있습니다. 와셔액 분사로 오염원을 제거할 수 있습니다. 자세한 내용은 **카메라 3종 클리닝 시스템**을 참고하십시오.

시스템 구성요소

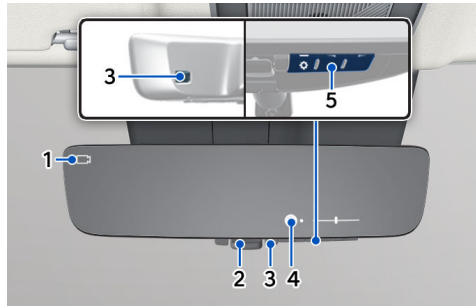

1. 카메라 상태 표시등
2. 모드 전환 레버(광학 미러/디지털 센터 미러)
3. 조도 센서
4. 설정 아이콘 표시 영역
5. 기능 조작 버튼(메뉴/감소/증가)

모드 변경 방법

모드 전환 레버를 운전석 방향으로 당기거나 앞유리 방향으로 밀어 디지털 센터 미러 모드 또는 광학 미러 모드를 선택할 수 있습니다.

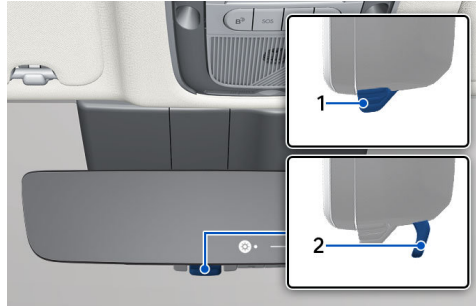

1. 디지털 센터 미러 모드
2. 광학 미러 모드

알아두기

- 디지털 센터 미러 모드를 선택하면 실내 미러에 후방 카메라 영상이 표시되며, 디스플레이 왼쪽 상단에 카메라 상태 표시등()이 켜집니다.
- 디지털 센터 미러의 디스플레이는 'DRIVE READY' 일 때 켜지고, 'POWER ON' 또는 'OFF' 상태로 변경하면 자동으로 꺼집니다.
- 디스플레이가 꺼진 후에도 광학 미러 기능은 정상적으로 사용할 수 있습니다.
- 강한 외부 조명으로 인해 디스플레이가 선명하게 보이지 않는 경우 광학 미러 모드를 사용하십시오.
- 미러 표면의 반사광으로 인해 디스플레이가 잘 보이지 않는 경우, 선블라인드(사양 적용 시)를 닫고 디스플레이 시야각을 조정해 후방 시야를 확보하십시오.
- 야간 주행 중이나 어두운 장소를 주행하는 중에는 디스플레이에 표시되는 사물의 색상이 실제 색상과 다를 수 있습니다. 또한, 운전자의 신체 상태나 연령에 따라 표시되는 이미지에 초점을 맞추는데 소요되는 시간이 증가할 수 있지만, 이는 정상적인 현상입니다. 초점 지연 현상이 발생하는 경우 광학 미러 모드를 사용하십시오.

미러 높이 조절

모드 전환 레버를 광학 미러 모드로 선택한 후, 운전석에 바른 자세로 앉아 뒷유리 전체가 미러에 비치도록 미러의 높이를 조정하십시오.

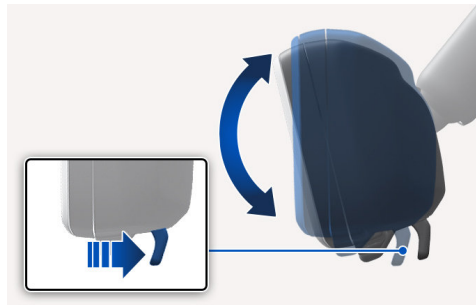

디지털 센터 미러 설정하기

⚠ 주의

- 차량을 주행하기 전에 테일게이트가 닫혀 있는지 확인하십시오. 테일게이트가 열려 있는 경우, 디지털 센터 미러의 후방 영상이 정상적으로 표시되지 않을 수 있습니다.
- 주행 중 동승자가 디지털 센터 미러의 후방 영상을 쳐다보지 않도록 하십시오. 동승자에게 멀미 증상이 발생할 수 있습니다.
- 디지털 센터 미러의 디스플레이가 너무 밝으면 눈이 쉽게 피로해질 수 있습니다. 디스플레이 밝기를 적절하게 조절하고, 디지털 센터 디스플레이 사용 중 눈의 피로를 느끼는 경우 광학 미러 모드를 사용하십시오.
- 디지털 센터 미러의 전면과 후면에 있는 조도 센서를 만지거나 가리지 않도록 주의하십시오. 조도 센서가 가려지면 디스플레이 밝기가 정상적으로 표시되지 않을 수 있습니다.

- 1 운전석에 바른 자세로 앉아 'DRIVE READY' 상태에서 디지털 센터 미러 모드를 선택하십시오.
- 2 미러 하단의 메뉴(⚙) 버튼을 누른 후 감소/증가 버튼을 눌러 디스플레이 밝기와 시야각을 설정하십시오.

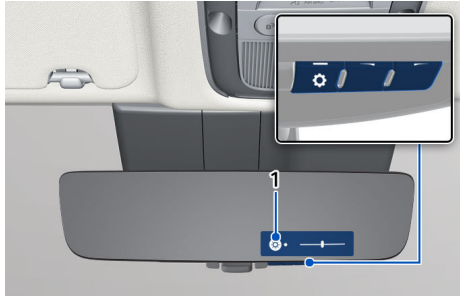

1. 설정 아이콘 표시 영역



- 메뉴(⚙) 버튼을 누를 때마다 설정 아이콘 표시 영역에 밝기 아이콘(☀)과 시야각 아이콘(⊕)이 번갈아 표시됩니다.
- 설정 아이콘이 표시되는 동안 감소/증가 버튼을 눌러 디스플레이 밝기와 시야각을 조정할 수 있습니다.
- 5초 이상 버튼을 누르지 않으면 설정 아이콘이 사라지고 설정이 종료됩니다.

디지털 센터 미러 취급 시 주의사항

주의

디지털 센터 미러를 사용하는 중 오작동이 의심되는 경우, 모드 전환 레버를 앞유리 방향으로 밀어 광학 미러 모드로 전환한 후 당사 직영 하이테크센터나 블루핸즈에서 차량을 점검하십시오.



- 카메라 오류 아이콘()이 표시되거나 광학 미러 모드 전환을 지시하는 이미지가 표시된 후 사라지는 경우, 시스템이 정상적으로 작동하지 않는 중일 수 있으므로 광학 미러 모드로 전환하십시오.
- 디지털 센터 미러의 온도가 높아지면 온도 경고 아이콘()이 표시되고 디스플레이가 점차 어둡게 표시됩니다.
 - 온도가 계속 높아지면 디지털 센터 미러 디스플레이가 자동으로 꺼지고 광학 미러 모드로 전환됩니다.
 - 온도가 충분히 낮아지면 경고 아이콘이 사라집니다.

- 디지털 센터 미러를 닦을 때 시너, 벤젠, 알코올, 또는 연마제 성분이 함유된 세정제를 사용하지 마십시오. 미러 표면에 변색, 열화, 또는 손상이 발생할 수 있습니다.
- 세차 시 후방 카메라가 유기용제, 차량용 왁스, 유리창 클리너, 유리 코팅제 등으로 오염되지 않도록 주의하고, 오염이 발생한 경우 최대한 빠르게 오염을 제거하십시오.
- 카메라 렌즈를 청소할 때는 물에 젖은 부드러운 천을 사용해 렌즈 표면을 가볍게 닦으십시오. 렌즈 표면이 긁히거나 손상되면 영상의 선명도가 감소할 수 있습니다.
- 디지털 센터 미러, 후방 카메라, 배선 등 관련 부품을 임의로 분리, 분해, 개조하거나 강한 충격을 가하지 마십시오.
- 차량 시동이 꺼진 후 디지털 센터 미러를 장시간 사용하면 배터리가 방전될 수 있습니다.
- 디지털 센터 미러 가까이에 무선 안테나를 설치하지 마십시오. 전파 간섭으로 인해 디지털 센터 미러의 영상이 왜곡될 수 있습니다.
- 적당한 힘으로 올바르게 조작하고, 90° 이상의 각도로 회전하지 마십시오. 레버나 버튼을 지나치게 센 힘으로 조작하거나 본체를 90° 이상의 각도로 회전하는 경우 디지털 센터 미러가 파손되거나 앞유리로부터 분리될 수 있습니다.

실외 미러

차량 좌우의 후방 상황을 보여줍니다.

경고

미러를 접은 상태로 주행하지 마십시오. 또한, 주행 중 미러를 접거나 조절하지 마십시오. 운전자의 주의를 분산되거나 후방 상황을 확인할 수 없는 경우 심각한 사고가 발생할 수 있습니다.



주의

- 실외 미러에는 볼록거울이 사용되며, 미러에 비치는 사물과의 실제 거리는 보여지는 거리보다 훨씬 가깝습니다.
- 차선 변경 시 후방 차량과의 실제 거리를 확인하려면 실내 미러를 이용하십시오.
- 미러 표면의 얼음을 긁어내지 마십시오. 미러 표면이 손상될 수 있습니다.
- 미러가 얼어 움직이지 않는 경우, 얼음 제거 스프레이를 이용하거나 차량을 따뜻한 장소로 이동해 얼음을 녹이십시오. 강제로 미러를 조절하거나 접는 경우 미러가 파손될 수 있습니다.

실외 미러 조절하기

주의

- 미러 조절 스위치를 계속해서 누르고 있지 마십시오. 모터가 손상될 수 있습니다.
- 손으로 미러를 직접 조절하지 마십시오. 내부 부품이 손상될 수 있습니다.



'POWER ON' 또는 'DRIVE READY' 상태에서 실외 미러 선택 스위치로 미러를 선택(L: 운전석/R: 동승석)한 후 미러 조절 스위치의 화살표(▶)를 눌러 선택한 미러의 각도를 조절하십시오.

알아두기

조절 스위치를 누르고 있으면 미러는 최대 각도에서 멈추지만 모터는 계속해서 작동합니다.

실외 미러 접기/펼치기

주의

- 시동이 꺼진 상태로 실외 미러 접고 펼치기를 반복하는 경우 배터리가 방전될 수 있으므로 주의하십시오.
- 기능 버튼을 눌러 실외 미러를 접거나 펼치십시오. 직접 손으로 미러를 접거나 펴는 경우 모터가 손상될 수 있으며 작동 기어가 어긋나 주행 중 진동이나 소음이 발생할 수 있습니다.
- 기어 정렬 이상으로 주행 중 진동이나 소음이 발생하는 경우, 접이 버튼을 눌러 미러를 접었다 펼치십시오. 기어가 정확히 맞물리면 진동이나 소음이 사라집니다.
- 미러를 닦을 때 세척제를 미러에 직접 뿌리지 말고, 부드러운 타월이나 헝겊 등에 묻혀 사용하십시오. 세척제가 미러 내부로 스며드는 경우 고장이 발생할 수 있습니다.

실외 미러 접이 버튼을 누르면 미러가 접히거나 펼칩니다.



도어 잠금/해제 시 자동으로 접기/펼치기

도어 잠금 상태에 따라 실외 미러가 자동으로 접히거나 펴지도록 설정할 수 있습니다.

인포테인먼트 시스템에서 **설정 > 차량 > 라이트 > 웰컴 미러/라이트 > 도어 잠금 해제 시**를 선택하십시오.

- 도어를 잠그면 실외 미러가 접힙니다.
 - 스마트 키의 도어 잠금 (🔒) 버튼 누름
 - 앞좌석 바깥쪽 도어 핸들에 있는 도어 잠금 센서부 터치
- 도어 잠금을 해제하면 실외 미러가 펼칩니다.
 - 스마트 키의 도어 잠금 해제 (🔓) 버튼 누름
 - 앞좌석 바깥쪽 도어 핸들 안으로 손을 넣어 해제 센서부 터치

운전자 접근 시 자동으로 펼치기

스마트 키를 휴대하고 차량 1 m 이내로 접근하면 미러가 자동으로 펴지도록 설정할 수 있습니다.

- '도어 잠금/해제 시 자동으로 접기/펼치기' 기능을 사용하는 경우에만 이 기능을 설정할 수 있습니다.
- 이 기능은 모든 도어가 잠겨 있는 상태에서에만 작동합니다.

인포테인먼트 시스템에서 **설정 > 차량 > 라이트 > 웰컴 미러/라이트 > 운전자 접근 시**를 선택하십시오.

알아두기

- 운전자의 안전을 위해, 주행 속도가 15 km/h 이상일 때는 실외 미러가 접히지 않습니다.
- 업데이트로 인해 인포테인먼트 시스템의 상세 설정이 변경될 수 있습니다. 자세한 설정 방법은 인포테인먼트 시스템 웹 매뉴얼을 참고하십시오.

후진 시 실외 미러 자동 조절



+ 사양 적용 시





실외 미러 선택 스위치가 L(운전석) 또는 R(동승석) 방향으로 선택되어 있으면 양쪽 실외 미러가 아래로 기울어져 후방의 주차 라인 확인을 돕습니다. 후진 시 실외 미러 자동 조절 기능은 운전석 자세 메모리 시스템과 연계하여 'R'(후진)상태에서 사용자가 설정한 위치에 대하여 저장 및 재생 기능을 제공합니다.

- 실외 미러 선택 스위치가 L(운전석) 또는 R(동승석)로 선택되어 있지 않으면 기능이 해제되어 'R'(후진)로 변속 시 양쪽 실외 미러가 움직이지 않습니다.

오토리버스 위치 저장하기

- 1 차량 시동이 켜진 상태에서, 안전한 장소에 차량을 정차하십시오.
- 2 실외 미러 조절을 위해 실외 미러 선택 스위치로 L(운전석) 또는 R(동승석)을 선택하십시오.
- 3 브레이크 페달을 밟은 상태에서 'R'(후진)로 변속하십시오.
 - 초기 설정 시, 실외 미러가 기본 설정된 하향 각도로 하향합니다.
- 4 미러 조절 스위치의 화살표(▶)부분을 눌러 선택한 미러의 각도를 조절하십시오.
 - 양쪽 미러의 각도를 각각 조절하려면, 실외 미러 선택 스위치로 반대편 미러를 선택한 후 각도를 조절하십시오.
- 5 운전석 자세 메모리 버튼 **1**()번 또는 **2**()번을 길게 누르십시오.
정상적으로 저장되면 "삐"소리가 2회 울리고, 클러스터 또는 인포테인먼트 시스템 화면에 '**설정 1(또는 2)에 저장되었습니다.**'라는 문구가 표시됩니다.

저장된 오토리버스 사용하기

- 1 실외 미러 선택 스위치로 L(운전석) 또는 R(동승석)을 선택하십시오.
- 2 운전자의 승차 자세를 저장한 **1**()번 또는 **2**()번 버튼을 누르십시오.
 - 실외 미러/좌석/스티어링 휠(사양 적용 시)이 1번 또는 2번 위치로 재생됩니다.
- 3 브레이크 페달을 밟은 상태에서 'R'(후진)로 변속하십시오.
 - 실외 미러가 1번 또는 2번에 저장한 위치로 자동 하향합니다.

디지털 실외 미러 (DSM)

+ 사양 적용 시

알아두기

DSM은 Digital Side Mirror의 약어입니다.

주의

- 디지털 실외 미러는 후방 시야를 영상으로 표현하기 때문에 실제와 다르게 보일 수 있으며 설정된 위치 이외의 시야를 볼 수 없습니다. 운전 시 각별히 주의하십시오.
- 디지털 실외 미러 모니터는 직사광선과 같은 강한 광원에 의해 화면이 흐리게 보일 수 있고, 빛 번짐 및 후방 차량의 전조등 광원 등에 의해 모니터 화면이 일시적으로 가려질 수 있습니다. 실내 미러 등을 이용하여 차량 주변 시야를 확보하십시오.
- 특정 상황에서 디지털 실외 미러 모니터의 초점이 맞지 않거나 색상이 실제와 다르게 보이는 등 영상 오류가 발생할 수 있습니다. 이로 인해 움직이는 사물을 뚜렷이 보기 힘들고, 모니터를 오래 보면 눈이 피로해질 수 있습니다.
- 주행 중에는 항상 차량의 상태에 주의를 기울이십시오. 이상이 있다고 판단되면 안전에 유의하며 당사 직영 하이테크센터나 블루핸즈에서 차량을 점검하십시오.
- 디지털 실외 미러 모니터가 선명하게 보이지 않을 경우, 렌즈가 오염되었거나 렌즈에 김이 서려 있을 수 있습니다. 카메라 렌즈를 닦거나 열선을 작동시켜 습기 또는 이물질을 제거한 후에 주행하십시오. 렌즈 표면이 손상되지 않도록 주의하여 닦고, 열선 작동에 의해 화상을 입지 않도록 주의하십시오.

디지털 실외 미러 카메라



디지털 실외 미러 모니터



디지털 실외 미러는 차선을 바꿀 때 따라오는 차량의 영상을 차 안에서 모니터로 확인하여 안전하게 차선을 바꿀 수 있도록 도와주는 실외 미러 대체 장치입니다.

알아두기

- 디지털 실외 미러 모니터 화면 밝기는 클러스터 조명 밝기와도 연동됩니다.
- 디지털 실외 미러 카메라 각도는 운전석 자세 메모리 시스템과도 연동됩니다.

디지털 실외 미리 작동

디지털 실외 미리 모니터 켜기



도어 잠금을 해제하거나 원격 시동을 걸면 작동 준비 상태가 되고, 도어를 열면 디지털 실외 미리 모니터가 켜집니다.

디지털 실외 미리 모니터 끄기

- 시동을 끄고 도어를 잠그거나 시동을 끈 지 7분이 지나면 디지털 실외 미리 모니터가 자동으로 꺼집니다.
- 시동 여부와 도어 상태 등 조건에 따라 디지털 실외 미리 모니터의 전원이 자동으로 켜지거나 꺼집니다.

디지털 실외 미리 경고등 및 표시등

디지털 실외 미리 모니터에 표시되는 경고등 및 표시등은 다음과 같습니다.

| | |
|---|--|
|  | 운전자 보조 기능 경고등 • 후측방 충돌방지 보조 • 안전 하차 경고/보조 • 후방 교차 충돌방지 보조 |
|  | 와이드 뷰 모드 변환 표시등 |
|  | • 내부 오류 발생 경고등 • 미리 점검 표시등 |

디지털 실외 미리 안내선 표시

차선 변경을 위해 방향지시등을 켜면 디지털 실외 미리 모니터에 후방 화면과 함께 차선 변경 보조 안내선이 표시됩니다.



- 빨간색: 차량 후방에서 3 m 떨어진 지점
- 주황색: 차량 후방에서 12 m 떨어진 지점

기능 설정하기

'DRIVE READY' 상태에서 인포테인먼트 시스템의 **설정 > 차량 > 편의 > 후방 거리 표시선**을 눌러 기능을 켜거나 끄십시오.

알아두기

인포테인먼트 시스템은 업데이트 시 변경될 수 있습니다. 자세한 내용은 인포테인먼트 웹메뉴얼을 참고하십시오.

안내선 표시 조건

방향지시등 켜짐

안내선 표시 해제 조건

- 시동 'OFF' 상태
- 방향지시등 꺼짐
- 비상 경고등 켜짐

⚠ 주의

- 차선 변경 보조 안내선은 차량 및 도로의 상태에 따라 실제와 다를 수 있습니다.
- 차선을 변경할 때는 미리 방향지시등을 켜고, 진입할 차선에 안전거리가 충분히 확보되었는지 확인한 후 진입하십시오.

디지털 실외 미러 카메라 조절 방법

⚠ 주의

- 디지털 실외 미러 카메라 각도는 반드시 조절 스위치를 사용해 조절하십시오. 손으로 잡아서 조절하면 관련 부품이 손상될 수 있습니다.
- 시동이 꺼져 있어도 조작이 가능하나, 과도하게 조작하면 배터리가 방전될 수 있습니다.
- 디지털 실외 미러 카메라 렌즈나 모니터를 닦을 때는 세척제를 직접 뿌리지 말고, 부드러운 타월이나 헝겊 등에 묻혀서 사용하십시오. 디지털 실외 미러 카메라 렌즈나 모니터에 직접 세척제를 뿌리게 되면 세척제가 렌즈나 모니터 안으로 스며들어 고장의 원인이 됩니다.
- 디지털 실외 미러 카메라 렌즈 표면의 얼음을 긁어내지 마십시오. 렌즈 표면이 손상될 수 있습니다.
- 따뜻하거나 뜨거운 물로 카메라 렌즈의 눈이나 얼음을 제거하지 마십시오. 렌즈에 균열이 생길 수 있습니다.
- 빙결로 디지털 실외 미러 카메라가 움직이지 않으면, 역지로 조절하거나 접지 마십시오. 얼음을 제거하려면 얼음 제거 스프레이를 이용하거나 따뜻한 장소로 이동하여 얼음을 녹이십시오.



- 1 'POWER ON' 또는 'DRIVE READY' 상태에서 디지털 실외 미러 카메라 선택 스위치로 L(운전석) 또는 R(동승석)을 선택하십시오.
- 2 디지털 실외 미러 카메라 조절 스위치의 화살표(▶)를 눌러 각도를 조절하십시오.

후진 시 와이드 뷰 전환

일반 뷰



와이드 뷰



'R'(후진)로 변속하면 디지털 실외 미러 모니터 화면이 와이드 뷰로 전환되도록 설정할 수 있습니다. 와이드 뷰 전환 시 측/후방 주차 가이드 라인을 함께 확인할 수 있습니다.

작동 방법



디지털 실외 미러 카메라 선택 스위치로 L(운전석) 또는 R(동승석)을 선택하십시오.

- 'R'(후진)로 변속 시 양쪽 디지털 실외 미러 모니터가 와이드 뷰로 전환됩니다.
- 디지털 실외 미러 카메라 선택 스위치를 중앙 위치에 두면 양쪽 디지털 실외 미러 모니터 모두 와이드 뷰로 전환되지 않습니다.

알아두기

- 후진 시 디지털 실외 미러 모니터에 나타나는 측/후방 주차 가이드 라인은 다음의 지점을 표시합니다.
 - 차량 측면에서 0.3 m 지점
 - 차량 후방에서 0.5 m 지점과 1 m 지점
- 'R'(후진)에서 'N'(중립)으로 변속하거나 'D'(주행)로 변속 후 10 km/h 이상의 속도로 주행하면 일반 뷰로 전환됩니다.
- 후진 시 디지털 실외 미러 모니터 화면 전환 기능이 사용될 때만 와이드 뷰가 작동하며, 'P'(주차), 'N'(중립), 'D'(주행)에서는 일반 뷰가 작동합니다.

FAIL-SAFE 기능



주의

디지털 실외 미러에 이상이 생기면 클러스터에 '디지털 미러 오류 정비소를 방문하세요' 경고 문구가 표시됩니다. 가까운 당사 직영 하이테크센터나 블루핸즈에 방문하여 점검 및 정비를 받으십시오.

- 디지털 실외 미러에 이상이 생기면 디지털 실외 미러 모니터 화면에 고장 알림을 표시합니다.

| | |
|---|---------------------------|
|  파란색 화면 | 하드웨어 이상 (카메라 및 영상 통신 이상) |
|  초록색 화면 | 시스템 이상 (디스플레이 및 내부 통신 이상) |
|  | 시스템 오류 (카메라 히터 및 통신 오류) |

- 시스템 이상 발생 시 방향지시등을 켜면 차량에 장착된 광각 카메라를 이용해 해당 방향의 후측방 상황을 클러스터 화면에 표시하여 안전하게 차로를 변경할 수 있도록 도와줍니다.

디지털 실외 미러 화면 밝기 설정

'DRIVE READY' 상태일 때 인포테인먼트 시스템의 **설정 > 디스플레이 > 화면 밝기**를 누르면 화면 밝기를 변경할 수 있습니다.

- 자동 밝기 조절, 수동 밝기 조절

알아두기

인포테인먼트 시스템은 업데이트로 변경될 수 있습니다. 자세한 내용은 인포테인먼트 시스템 웹 매뉴얼을 참고하십시오.

하이패스 시스템(ETCS)

유료 도로 이용 시 통행료 자동 결제 기능을 제공합니다.

주의

프로그램 입력 단자를 임의로 조작하지 마십시오. 하이패스 시스템이 오동작할 수 있습니다. 프로그램 입력 단자는 부품 제조 시 하이패스 시스템 단말기의 프로그램을 입력하거나 변경할 때 사용됩니다.

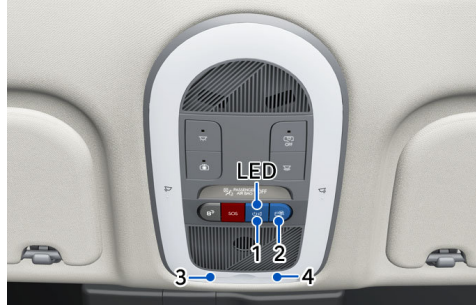

1. 하이패스 시스템(ETCS) 전원 / 볼륨 조절 버튼
2. 잔액 확인 버튼
3. 프로그램 입력 단자
4. 카드 분리 버튼

알아두기

- 하이패스 기능은 시동이 켜진 상태에서만 작동합니다.
- ETCS는 Electronic Toll Collection System의 약어입니다.

하이패스 카드 사용하기



주의

- 카드 규격이 한국도로공사 하이패스 카드 표준에 맞지 않는 경우, 카드를 분리할 때 튀겨져 나오는 등 정상적으로 분리되지 않을 수 있습니다. 문제가 발생하는 하이패스 카드를 교체한 후 사용하십시오.
- 하이패스 카드 삽입 시 카드 삽입구와 최대한 평행한 각도로 삽입하십시오. 또한, 하이패스 카드 이외에 SD 메모리 등 규격에 맞지 않는 카드나 손상된 카드 등 이물질은 삽입하지 마십시오. 카드 소켓이 파손되면 하이패스 카드가 인식되지 않아 하이패스 차로 통과할 때 결제 기능이 작동하지 않을 수 있습니다.
- 분리 버튼을 누르지 않고 강제로 카드를 제거하는 경우 카드 삽입부가 손상될 수 있습니다. 분리 버튼을 누른 후 카드를 분리하십시오.
- 하이패스 카드가 정상적으로 삽입되지 않는 경우 카드가 변형되었거나 카드 삽입부에 이물질이 삽입되지 않았는지 확인하십시오.
- 차량 내부 온도는 직사광선이나 외부 기온 등에 의해 매우 높거나 낮아질 수 있으므로, 차량을 장시간 주차할 때는 카드를 단말기에서 분리해 보관하십시오. 온도가 높으면 하이패스 카드가 변형될 수 있으며, 온도가 낮으면 카드 인식이 어려울 수 있습니다.
- 차량에 별도로 하이패스 단말기를 장착해 사용하는 경우 통행료가 결제되지 않을 수 있습니다.
- 필름형 안테나 등 정품 이외의 안테나, 통신기기, 행복 단말기, 요일제 단말기 등을 장착하면 하이패스 통신 오류가 발생해 통행료 결제가 정상적으로 이루어지지 않을 수 있습니다.
- 앞유리에 금속성 특수 코팅을 적용하거나 선팅지를 부착하면 통신 장애가 발생할 수 있습니다.
- 하이패스 시스템 부품을 사용자가 임의로 분리하거나 재장착하여 발생한 고장은 보증수리를 받을 수 없습니다.

단말기의 카드 슬롯에 하이패스 카드를 삽입해 사용하십시오.

- LED 표시등과 음성 안내를 통해 작동 정보 및 사용 정보를 확인할 수 있습니다.

알아두기

차량에 내비게이션 기능이 내장되어 있으며 현대 블루링크 서비스에 가입한 경우, 하이패스 카드를 삽입하는 대신 e hi-pass를 이용할 수도 있습니다. 자세한 설명은 내비게이션 웹 매뉴얼을 참고하십시오.

음성 안내 기능

- 요금 결제 후 잔액
- 최근 거래 내역
- 등록 정보
- 요금 결제 시 결제 금액

LED 표시 기능

- 하이패스 단말기 등록 상태
- 하이패스 카드 상태
- 요금 결제 상태
- 잔액 부족
- 하이패스 시스템 상태

알아두기

- 빨간색 LED가 표시되는 경우 하이패스 카드 이상 또는 하이패스 시스템 오류로 통행료 결제가 정상적으로 이루어지지 않을 수 있으므로 일반 차로를 이용하십시오.
- 주행 전 하이패스 시스템 전원 상태, 하이패스 카드 삽입 여부 및 카드 잔액을 확인하십시오.
- 하이패스 단말기 전원이 켜진 상태로 하이패스 차로를 통과하십시오. 전원이 꺼져 있는 동안에는 통행료가 결제되지 않습니다.
- 빨간색 LED가 계속 깜빡이고 하이패스 시스템을 점검하라는 안내 음성이 출력되는 경우, 하이패스 안내나가 정상적으로 연결되지 않았거나 하이패스 시스템에 이상이 발생했을 수 있습니다. 당사 직영 하이테크센터나 블루핸즈에서 하이패스 시스템을 점검하십시오.

하이패스 시스템 음성 안내 상세

단말기 버튼을 눌러 다양한 정보를 음성으로 확인하고 안내 음량을 설정할 수 있습니다.

| 버튼 | 설명 |
|---------------------|---|
| 전원/볼륨 조절 버튼 | <ul style="list-style-type: none"> • 단말기 전원 켜기 • 반복해서 누르면 음량 조절(1-5) • 길게 눌러 전원 끄기 |
| 잔액 확인 버튼 | <ul style="list-style-type: none"> • 카드 종류 및 잔액 음성 출력 • 다음 정보 출력 • 길게 눌러 최근 거래 요금 음성 출력 |
| 잔액 확인 버튼 + 전원/볼륨 버튼 | <ul style="list-style-type: none"> • 동시에 길게 눌러 소프트웨어, 하드웨어, 차량 및 단말기 상세 정보 확인 <ul style="list-style-type: none"> - 제조번호 - 발행번호 - 차종 - 차량번호 - 발행일 - 만료일 • 잔액 확인 버튼을 눌러 다음 정보 출력 |

알아두기

- 하이패스 시스템이 장착된 차량을 타인에게 매도 또는 양도하는 경우, 하이패스 시스템 명의를 차량 명의와 함께 이전하십시오. 명의를 변경할 수 없는 경우 하이패스 시스템의 등록을 말소해야 합니다.
- 하이패스 시스템이 장착된 차량을 타인으로부터 매수 또는 양수한 경우, 하이패스 시스템의 등록 명의를 함께 이전 받은 이후에만 하이패스 기능을 정상적으로 사용할 수 있습니다. 차량과 구비서류를 준비한 후 인근 하이패스 영업소, 당사 직영 하이테크센터 블루핸즈에 직접 방문해 명의를 이전하거나 등록하십시오.
- 하이패스 시스템은 장애인, 국가유공자, 친환경 차 등에 대한 통행료 자동 할인 기능을 지원하지 않습니다.
- 전기차, 수소연료전지차 등 친환경 차에 대한 통행료 할인은 정부 정책에 따라 달라질 수 있으며, 할인 혜택을 적용하기 위해서는 자동차를 등록한 후 별도로 한국도로공사 영업소에 방문해 혜택을 신청해야 합니다.

유리창 열림/닫힘 장치

경고

- 주행 중 열린 유리창 사이로 얼굴이나 손을 내밀지 마십시오.
- 유리창을 닫을 때 탑승자의 얼굴, 팔, 손 등 신체 일부 또는 그 밖의 장애물이 닫히는 유리창에 끼일 우려가 없는지 확인하십시오.

유리창 열림/닫힘 장치의 위치와 명칭을 확인하십시오.

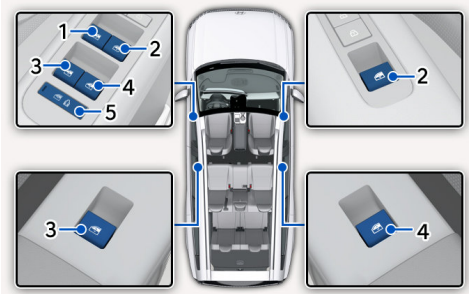

1. 운전석 유리창 열림/닫힘 스위치
2. 동승석 유리창 열림/닫힘 스위치
3. 뒷좌석(좌측) 유리창 열림/닫힘 스위치
4. 뒷좌석(우측) 유리창 열림/닫힘 스위치
5. 유리창 열림/닫힘 잠금 버튼, 차일드 락 버튼

유리창 열고 닫기

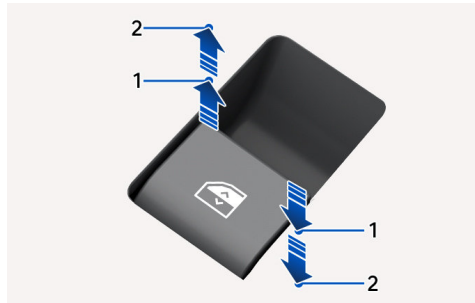

유리창 열림/닫힘 스위치를 살며시 누르거나 당기면(위치 1) 유리창이 조금씩 열리거나 닫히고, 스위치를 놓으면 유리창이 멈춥니다.

- 전동식 유리창을 작동하기 위해서는 차량 전원이 'POWER ON' 또는 'DRIVE READY' 상태여야 합니다.
- 'OFF' 상태가 된 후에도 약 3분 동안 유리창을 작동할 수 있습니다. 단, 3분 이내라도 운전석이나 동승석 도어를 연 후에는 유리창을 작동할 수 없습니다.
- 주행 중 유리창을 열었을 때 진동이 느껴지는 경우, 반대편 유리창을 조금 열면 진동을 줄일 수 있습니다.

원터치 자동 유리창

유리창 열림/닫힘 스위치를 끝까지 누르거나 당기면(위치 2) 유리창이 한 번에 끝까지 열리거나 닫힙니다.

유리창이 움직이는 중 원하는 높이에서 멈추게 하려면 유리창 열림/닫힘 스위치를 살짝 누르거나 당기십시오.

원터치 자동 유리창 초기화

원터치 자동 닫힘 기능이 정상적으로 작동하지 않는 경우 기능을 초기화할 수 있습니다.

- 1 시동을 걸거나 'POWER ON' 또는 'DRIVE READY' 상태일 때 유리창 열림/닫힘 스위치를 당긴 상태로 유지하십시오.
- 2 유리창이 완전히 닫히고 난 후 약 1초 정도 계속 스위치를 당긴 상태로 유지한 후 스위치를 놓으십시오.

물체 끼임 인식 기능(세이프티 파워 윈도우)

주의

- 유리창을 닫기 전에 장애물이 없는지 확인하십시오. 물체 끼임 인식 기능이 작동하더라도 약 4 mm 이하의 물체가 창문 위쪽에 끼거나 유리창에 일정한 저항이 가해지지 않는 경우에는 유리창이 아래로 내려가지 않습니다.
- 유리창 작동을 초기화하기 전에 장애물이 없는지 확인하십시오. 유리창 작동을 초기화하는 중에는 장애물이 감지되더라도 물체 끼임 인식 기능이 작동하지 않습니다.
- 유리창에 안테나 등 액세서리를 장착한 상태로 유리창을 닫는 경우 물체 끼임 인식 기능이 작동하지 않을 수 있습니다.



원터치 자동 유리창 열림/닫힘 기능으로 유리창을 닫을 때, 유리창에 물체가 끼임이 인식되면 유리창이 멈춘 후 다시 열립니다.

- 물체의 저항이 일정 정도 이하거나 스위치를 위치 1까지 살며시 당겨 수동으로 유리창을 닫는 경우 끼임 인식 기능이 작동하지 않습니다.
- 스위치를 위치 2까지 계속 당기고 있는 경우 물체 끼임에 의한 일정한 저항이 인식되면 유리창이 자동으로 멈춘 후 일정한 높이만큼 다시 열립니다.
- 끼임 인식 작동 후 5초 이내에 스위치를 위치 2까지 계속 당기는 경우 물체 끼임 인식 기능이 작동하지 않습니다.

알아두기

- 바깥 기온이 매우 낮으면 유리창이나 도어가 얼어 유리창이 움직이지 않을 수 있습니다. 차량 시스템이 이런 상태를 물체 끼임으로 인식할 수 있으므로, 긴급적 스위치를 살며시 당겨 유리창을 닫으십시오.
- 유리창에 안테나 등 액세서리를 장착한 상태로 유리창을 닫는 경우 물체 끼임 인식 기능이 작동하지 않을 수 있습니다.

뒷좌석 유리창 열림/닫힘 잠금 버튼

경고

- 어린이가 유리창 열림/닫힘 스위치를 작동하지 못하도록 하십시오. 어린이가 유리창을 잘못 작동하는 경우 심각한 부상을 입을 수 있습니다.
- 뒷좌석에 어린이가 탑승한 경우, 운전석의 유리창 열림/닫힘 잠금 버튼을 눌러 뒷좌석 유리창 조작 스위치를 잠그십시오.

주의

유리창 열림/닫힘 장치 손상 및 퓨즈의 수명이 단축되는 것을 방지하려면 다음 사항에 주의하십시오.

- 두 개 이상의 유리창 스위치를 동시에 조작하지 마십시오.
- 운전석 및 다른 좌석의 유리창 열림/닫힘 스위치를 동시에 서로 다른 방향으로 작동하지 마십시오.



운전석 도어의 유리창 열림/닫힘 잠금 버튼을 누르면 버튼의 표시등이 켜지며 뒷좌석의 유리창 스위치가 잠깁니다.

- 운전석: 모든 좌석의 도어 유리창 열림/닫힘 가능
- 동승석: 동승석 유리창 열림/닫힘 가능
- 뒷좌석: 뒷좌석 유리창 열림/닫힘 불가

원격 유리창 열림/닫힘 기능 (리모트 윈도우 컨트롤)

주의

- 유리창을 확인할 수 있도록 차량과 가까운 위치에서 유리창을 조작하십시오. 원격 유리창 닫힘/열림 기능으로 유리창을 조작하는 중 스마트 키와 차량 간의 거리가 변동되면 유리창 작동이 중단될 수 있습니다.
- 유리창이 닫히는 중 유리창에 일정한 저항이 감지되면 작동이 멈춥니다. 원격 유리창 닫힘 기능을 사용한 후에는 모든 유리창이 완전히 닫혔는지 확인하십시오.
- 원격 유리창 열림 기능으로 유리창을 열 때 도어의 잠금도 해제되므로 주의하십시오.



시동이 꺼진 상태에서 스마트 키를 이용해 원격으로 유리창을 제어할 수 있습니다.

- 스마트 키의 도어 잠금 버튼(🔒)을 3초 이상 길게 누르면 도어가 잠기고 유리창이 올라갑니다.
- 스마트 키의 도어 잠금 해제 버튼(🔓)을 3초 이상 길게 누르면 도어 잠금이 해제되고 유리창이 내려갑니다.
- 유리창이 움직이는 도중에 버튼에서 손을 떼면 유리창이 멈춥니다.

인포테인먼트 시스템의 **설정 > 차량 > 도어 > 원격 창문 제어**를 선택하여 설정할 수 있습니다.

파노라마 선루프 사용하기

시양 적용 시

경고

- 차량이 정지한 상태로 선루프를 조작하십시오. 주행 중에 선루프를 조작하는 경우 운전자의 주의가 분산되어 사고가 발생할 수 있습니다.
- 주행 중 선루프의 열린 틈으로 손이나 머리 등 신체 일부를 내밀지 마십시오. 차량이 갑자기 정지하면 심각한 부상이나 인명피해가 발생할 수 있습니다.
- 차량을 잠시 떠날 때에도 시동을 끄고 키를 휴대하여 어린이가 작동하지 못하도록 하십시오.

주의

- 차량 지붕 위에 얹거나 무거운 물체를 올리면 선루프가 손상될 수 있습니다.
- 루프랙 장착 차량에 루프바가 설치되어 있거나 물건을 적재한 경우 선루프를 작동하지 마십시오.



'POWER ON' 또는 'DRIVE READY' 상태에서 선루프 스위치를 이용하여 선루프를 작동할 수 있습니다.

- 'OFF' 또는 'POWER ON' 상태일 때 약 30초 동안 선루프를 작동할 수 있습니다. 단, 운전석이나 동승석 도어를 열면 30초 이내라도 선루프를 작동할 수 없습니다.

파워 선블라인드 열고 닫기

주의

파워 선블라인드를 손으로 밀거나 당기지 마십시오. 파워 선블라인드가 손상되어 오작동할 수 있습니다.

선루프 글라스를 통해 들어오는 직사광선을 차단할 수 있습니다.

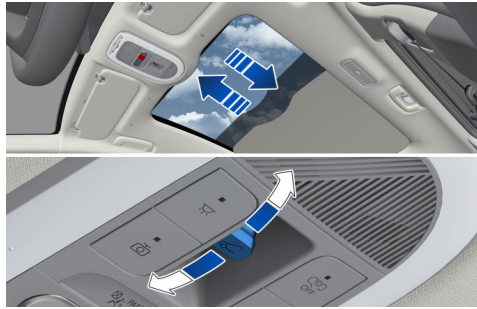

- 선루프 스위치를 첫 번째 작동 위치까지 살짝 뒤쪽으로 밀면 파워 선블라인드가 열립니다.
- 선루프 스위치를 앞쪽으로 밀면 파워 선블라인드가 닫힙니다. 단, 선루프 글라스가 열려 있는 경우, 글라스가 닫힌 후 선블라인드가 닫힙니다.

선블라인드 작동 중 이동을 멈추려면 스위치를 앞이나 뒤로 미십시오.

알아두기

파워 선블라인드에 발생하는 주름 현상은 재질 특성상 발생할 수 있는 정상적인 현상입니다.

틸트 열림/닫힘

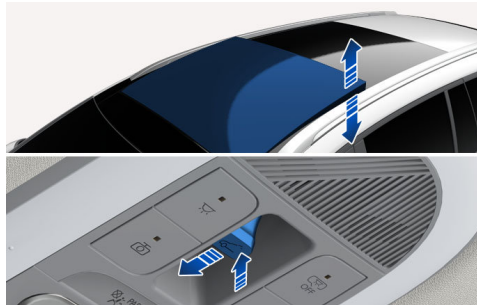

선루프 글라스 뒤쪽만 수직 방향으로 살짝 열거나 닫을 수 있습니다.

- 선루프 스위치를 위쪽으로 누르면 선루프 글라스가 틸트 상태로 열립니다.
- 선루프 글라스가 틸트 위치로 열려 있을 때 선루프 스위치를 누르거나 앞으로 밀면 선루프 글라스가 닫힙니다.

슬라이드 열림/닫힘

선루프 글라스를 수평 방향으로 열거나 닫을 수 있습니다.

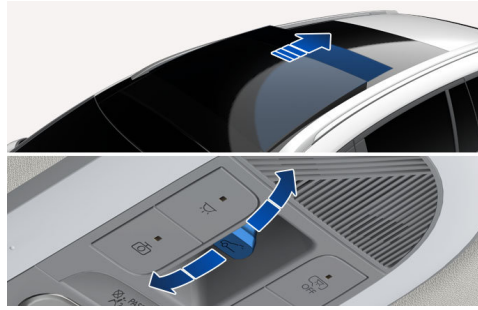

- 선루프 스위치를 첫 번째 작동 위치까지 뒤쪽으로 살짝 누르면 선루프 글라스가 열립니다.
- 선루프 스위치를 앞쪽으로 밀면 선루프 글라스가 닫힙니다.
- 선루프 글라스 작동 중 이동을 멈추려면 스위치를 앞이나 뒤로 누르십시오.

알아두기

- 선루프 글라스를 열 때 파워 선블라인드가 닫혀 있는 경우 파워 선블라인드가 열린 후 선루프 글라스가 열립니다.
- 선루프 스위치를 두 번째 작동 위치까지 밀면 파워 선블라인드와 선루프 글라스가 동시에 작동합니다.

물체 끼임 인식 기능

경고

- 선루프 작동 시 부상을 방지하기 위해, 파워 선블라인드 또는 선루프 글라스의 이동 경로에 신체 일부(얼굴, 팔, 손 등) 또는 장애물이 없는지 반드시 확인하십시오.
- 물체 끼임 방지 기능을 테스트하기 위해 고의로 신체 일부를 넣지 마십시오. 끼임 인식 후 선루프가 다시 열리더라도, 그 과정에서 부상을 입을 위험이 있습니다.

주의

- 파워 선블라인드 또는 선루프 글라스가 완전히 열리거나 닫히면 스위치에서 손을 떼십시오. 스위치를 계속 누르고 있는 경우 선루프 모터가 손상될 수 있습니다.
- 선루프 슬라이드 열림/닫힘, 틸트 열림/닫힘 등의 조작을 연속해서 조작할 경우, 모터나 선루프가 고장 날 수 있습니다.
- 정기적으로 선루프 레일 부분에 쌓인 먼지를 제거하십시오.
- 선루프 글라스와 루프 판넬 사이에 쌓인 먼지에 의해 소음이 발생할 수 있습니다. 선루프를 열고 깨끗한 천을 사용하여 정기적으로 먼지를 제거하십시오.
- 영하의 기온 또는 선루프가 얼었거나 눈으로 덮여 있는 상태에서 선루프를 작동하지 마십시오. 선루프가 작동되지 않을 수 있으며, 강제로 작동시키면 선루프가 손상될 수 있습니다.
- 비가 내린 후나 세차 직후에 선루프 글라스를 열거나 열린 상태로 주행하면, 실내로 물이 들어올 수 있습니다.
- 선루프 글라스가 열린 상태에서 화물이 튀어나오지 않도록 하십시오. 주행 중에 갑자기 멈추게 되면 선루프가 손상될 수 있습니다.



파워 선블라인드 또는 선루프 글라스가 닫히는 중 일정한 저항이 감지되면 자동으로 움직임을 멈추고 일정 위치까지 다시 열립니다.

- 얇거나 부드러운 물체가 끼인 경우, 물체 끼임 인식 기능이 작동하지 않습니다.

선루프 초기화하기



주의

선루프를 초기화하지 않으면 선루프가 제대로 작동하지 않을 수 있습니다.



다음과 같은 경우에는 선루프를 초기화하십시오.

- 선루프 모터와 연결된 배터리 전원이 차단되거나 방전된 경우
- 선루프 관련 퓨즈를 교체한 경우
- 선루프가 정상적으로 작동하지 않는 경우

- 1 'POWER ON' 또는 'DRIVE READY' 상태로 두십시오.
- 2 파워 선블라인드와 선루프 글라스를 완전히 닫은 후 스위처에서 손을 떼십시오.
- 3 스위처를 앞으로 민 상태를 유지하고, 파워 선블라인드와 선루프 글라스가 살짝 움직이면 스위처에서 손을 떼십시오.
- 4 파워 선블라인드와 선루프 글라스가 열렸다가 완전히 닫힐 때까지 다시 한번 선루프 스위처를 앞쪽으로 계속 누르십시오.

슬라이드 열림/닫힘 동작이 끝나기 전에는 스위처에서 손을 떼지 마십시오. 도중에 손을 떼면, 처음부터 다시 초기화를 진행하십시오.

선루프 열림 경고

 사양 적용 시

 주의

비 또는 눈으로 인한 침수 피해 및 도난의 위험을 방지하려면 차에서 내리기 전 선루프 글라스를 완전히 닫으십시오.

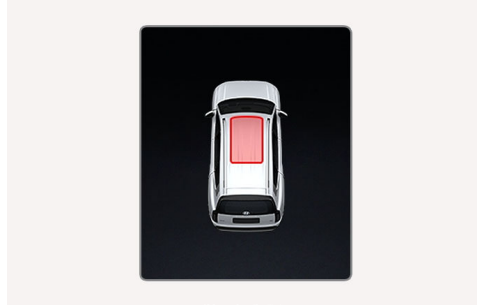

선루프 글라스가 완전히 닫히지 않은 상태에서 시동을 끄면 클러스터에 경고문이 표시되고, 경고음이 수초 동안 울립니다.

후드 열고 닫기

후드 열기

후드를 열기 전에 'P'(주차)로 변속하고 주차 브레이크를 체결한 후 차량이 움직이지 않는지 확인하십시오.

1 **후드 잠금 해제 버튼:** 크래시 패드에 있는 후드 잠금 해제 버튼을 2회 누르십시오.



- 후드 잠금 해제 버튼을 1회 누른 후 약 3초 이내 다시 눌러야 후드의 잠금이 해제됩니다. 약 3초가 지난 경우 초기화 되어 다시 후드 잠금 해제 버튼을 2회 누르셔야 합니다.

스마트 키: 후드 잠금 해제 버튼을 약 3초 길게 누르면 후드의 잠금이 해제됩니다.



디지털 키: 스마트폰(디지털 키) 마이현대 앱에서 후드 열림을 터치하면 후드의 잠금이 해제됩니다.

2 잠금 해제된 후드를 위로 들어 올리십시오.

- 후드를 중간 정도 들어 올리면 자동으로 열립니다.



알아두기

후드가 열리지 않는 경우 후드 열림 레버를 작동하여 여십시오.

후드 열림 경고

후드가 열리면 클러스터에 경고 메시지가 표시됩니다. 후드가 열린 상태로 차량의 속도가 3 km/h 이상으로 주행을 하면 경고음이 작동합니다.

후드가 열린 채로 주행할 경우 속도가 제한될 수 있으며 주행 중 후드가 열릴 위험이 있으니 반드시 점검 후 주행을 하십시오.

비상시 후드 열림 레버

⚠ 경고

비상시 후드 열림 레버를 사용한 후에는 반드시 커버를 장착하십시오. 비상시 후드 열림 레버가 노출된 상태에서 서 의도치 않은 조작으로 인하여 주행 중에 후드가 열릴 경우 대형사고가 발생할 수 있습니다.

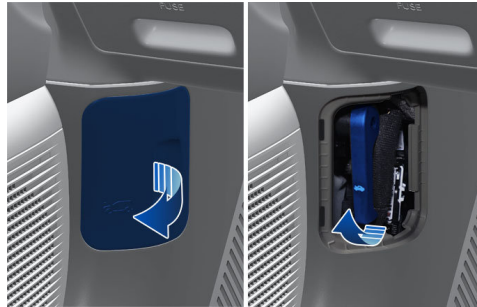

- 1 운전석 풋레스트 좌측의 비상 오픈 커버를 탈거하십시오.
- 2 후드 열림 레버를 2회 당기면 후드가 열립니다.

후드 닫기

⚠ 경고

- 주행 전 후드가 완전히 닫혔으며, 클러스터에 후드 열림 경고 또는 아이콘이 사라진 것을 확인하십시오. 후드가 완전히 닫히지 않은 상태로 주행하는 경우, 맞바람에 후드가 열리며 운전자의 시야를 막아 대형 사고가 발생할 수 있습니다.
- 경사가 없는 안전한 장소에서 'P'(주차)로 변속하고 주차 브레이크를 체결한 후 후드를 여십시오.
- 후드를 열거나 닫기 전 주위 환경이 안전한지 확인하십시오. 일정한 각도 이하 또는 이상에서는 후드가 스스로 닫히거나 열리므로, 움직이는 후드에 얼굴, 머리 등을 부딪히거나 후드와 차량 사이에 손, 발 등 신체 일부가 끼이지 않도록 항상 주의하십시오.
- 모터를 안에 걸레, 장갑 등을 남겨둔 채로 후드를 닫지 마십시오. 화재가 발생할 수 있습니다.
- 차량의 작동 상태를 점검해야 하는 특별한 경우가 아니라면 시동을 끈 후 후드를 여십시오.
- 시동이 켜진 차량을 점검할 때는 소매가 헐렁한 작업복을 입거나 시계, 반지 등을 착용하지 말고, 냉각팬에 손, 소매, 옷자락, 머리카락, 공구 등이 닿지 않도록 주의하십시오.
- 모터를 내부의 냉각팬을 만지거나 냉각팬에 신체 일부를 가까이 하지 마십시오. 차량의 시동이 꺼져 있는 동안에도 배터리 온도 제어 등을 위해 냉각팬이 자동으로 작동할 수 있습니다.

 주의

스마트 키 또는 UWB 지원 등록된 스마트 폰(디지털 키)이 프렁크 내부에 있으면, 후드를 닫을 경우 경고음이 울리면서 후드가 다시 열립니다. 프렁크 내부에 스마트 키 또는 UWB 지원 등록된 스마트 폰(디지털 키)이 있는지 확인하십시오.

- 1 후드를 닫기 전에 다음 사항을 먼저 확인하십시오.
 - 모터룸 내부의 모든 주입구 커버가 정확하게 닫혀 있는지 확인하십시오.
 - 모터룸 내부에 불필요한 물건(장갑, 공구 등)이 없는지 확인하십시오.
- 2 후드를 내린 후 아래로 끝까지 눌러 완전히 닫으십시오.
- 3 후드가 확실히 닫혔는지 확인하십시오.
 - 후드를 닫은 뒤, 다시 눌렀을 때 후드가 전체적으로 한번 더 눌러주는 느낌이 들면 후드의 앞 부분을 두 손으로 눌러 확실히 닫으십시오.

프링크 사용하기

후드 안쪽에 물건을 적재할 수 있는 공간입니다.

경고

- 프링크 안에 들어가지 마십시오. 프링크에 사람이 들어가면 심각한 부상을 입을 수 있습니다.
- 프링크를 열거나 닫기 전 주위 환경이 안전한지 확인하십시오.
- 기온이 높을 때에는 프링크에 가스 라이터, 스프레이 등 인화성 물질을 포함하는 물건을 보관하지 마십시오. 밀폐 상태에서 직사광선을 받아 프링크 내부 온도가 높아지면 폭발할 가능성이 있습니다.

주의

- 프링크 적재 허용량을 초과하는 물건을 보관하지 마십시오. 프링크가 파손될 수 있습니다.
- 파손의 우려가 있는 물건은 차량 실내에 보관하십시오.
- 세차 시 프링크에 세차액을 직접 분사하지 마십시오. 세차액이 유입되어 구동 장치가 손상될 수 있습니다.
- 프링크 안에 물, 음료 등 액체류 보관 시 주의하십시오. 프링크 밖으로 액체가 새는 경우 모터룸 내부의 전기 장치가 손상될 수 있습니다.
- 프링크 안에 날카로운 물건이나 크기가 맞지 않는 물건을 보관하지 마십시오. 급정차 또는 충돌 사고 발생 시 내용물이 파손될 수 있습니다.
- 프링크에 고가품이나 귀중품을 보관하지 마십시오.
- 주행 중 프링크에 보관한 물건이 움직일 수 있습니다. 파손의 위험이 있거나, 프링크 벽면과 부딪혔을 때 큰 소리가 날 수 있는 물건은 보관하지 마십시오.
- 기온이 높을 때는 프링크에 안경, 선글라스, 플라스틱 카드 등 플라스틱 제품을 보관하지 마십시오. 밀폐 상태에서 직사광선을 받아 프링크 내부 온도가 높아지면 플라스틱 제품이 변형될 수 있습니다.
- 프링크 안에 음식물 보관 시 주의하십시오. 밀폐된 상태에서 직사광선을 받거나 장시간 주행 시 프링크 내부 온도가 높아져 음식물이 상할 수 있습니다.
- 프링크에 물건 적재 시, 규제된 무게 이상의 물건을 보관하지 마십시오. 물건은 한쪽으로 치우치지 않도록 골고루 배치하십시오. 12 V 배터리 서비스 커버 위에는 5 kg 이하의 물건만 적재하십시오.
- 프링크에 물건 적재 시, 물건을 떨어뜨리지 마십시오. 강한 충격 발생 시, 파손될 수 있습니다.
- 프링크 네트에 부피가 크고, 무거운 물건을 장시간 보관하지 마십시오. 네트가 처지거나 변형될 수 있습니다.
- 쇼핑백 후크 사용 시 약 3 kg 이하의 쇼핑백 손잡이를 쇼핑백 후크에 걸쳐 사용하십시오. 약 3 kg 이 넘는 쇼핑백을 걸면 쇼핑백 후크가 파손될 수 있습니다.(사양 적용 시)
- 후드를 스마트 키로 열 경우 도어 잠금/잠금 해제 상태에 따라 프링크 내부 조명이 켜질 수 있습니다.

프링크 열기

후드를 열기 전에 'P(주차)로 변속하고 주차 브레이크를 체결한 후 차량이 움직이지 않는지 확인하십시오.

2WD

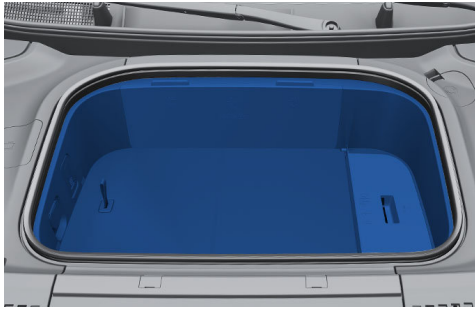

4WD



- 1 **후드 잠금 해제 버튼:** 크래시 패드에 있는 후드 잠금 해제 버튼을 2회 누르십시오.
스마트 키: 후드 잠금 해제 버튼을 약 3초 길게 누르면 후드의 잠금이 해제됩니다.
디지털 키: 스마트폰(디지털 키) 마이현대 앱에서 후드 열림을 터치하면 후드의 잠금이 해제됩니다.
 - 2 잠금 해제된 후드를 위로 들어 올리십시오.
 - 3 프렁크 사용이 끝나면 후드를 닫으십시오.
- 자세한 내용은, **후드 열고 닫기** 참고 하십시오.

알아두기

프렁크 최대 적재 허용량

- 2WD: 88 ℓ (40 kg)
- 4WD: 52 ℓ (20 kg)

프렁크 비상 탈출 버튼

프렁크 비상 탈출 버튼은 프렁크 내부에 갇혔을 경우 내부에서 후드를 열 수 있는 버튼입니다.



프렁크 내부에 위치한 버튼 커버를 위로 열고, 형광색 프렁크 비상 탈출 버튼을 누르십시오.

- 차량의 속도가 약 5 km/h 이상인 경우 시야 및 기도 확보를 위하여 1단 열림 상태를 유지합니다.
- 차량의 속도가 약 5 km/h 미만인 경우 후드가 완전히 열려 비상 탈출이 가능합니다.

파워 테일게이트 사용하기

'POWER ON' 또는 'DRIVE READY' 상태에서 변속기 위치가 'P'(주차)일 때, 또는 시동 'OFF' 상태에서 파워 테일게이트를 작동할 수 있습니다.

- 차량이 3 km/h 이상의 속도로 이동하는 중에는 파워 테일게이트를 열 수 없습니다.

⚠ 주의

- 차 안에 어린이나 애완동물만 남겨 두고 차량을 떠나지 마십시오. 실수로 파워 테일게이트를 작동하는 경우 주변 사람이 부상을 입거나 차량이 손상될 수 있습니다.
- 테일게이트를 안전하게 열거나 닫을 수 있도록 차량 주변에 최소 여유 공간을 확보하십시오. 최소 공간이 확보되지 않은 상태로 테일게이트를 작동하면 테일게이트가 주변의 벽, 천장, 차량 등에 부딪혀 손상될 수 있으며, 주변 사람에게 부상을 입힐 수도 있습니다.

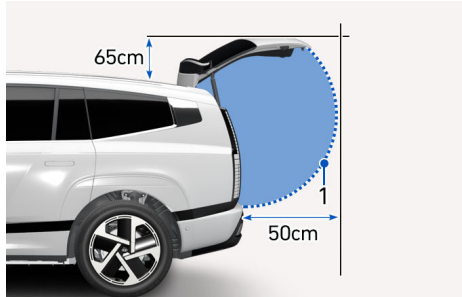

1. 테일게이트 열림 궤적

- 파워 테일게이트가 정상적으로 작동하지 않아 수동으로 작동해야 하는 경우 무리한 힘을 가하지 마십시오. 파워 테일게이트가 손상될 수 있습니다.
- 시동이 꺼진 상태에서 파워 테일게이트를 10회 이상 작동하면 배터리가 방전될 수 있습니다. 파워 테일게이트를 반복해서 작동해야 하는 경우 차량의 시동을 건 상태로 유지하십시오.
- 파워 테일게이트를 장시간 열어 둔 경우 파워 테일게이트가 작동하지 않을 수 있습니다. 파워 테일게이트가 작동하지 않는 경우 수동으로 천천히 내린 후 완전히 닫으십시오.
- 파워 테일게이트가 작동할 때 테일게이트에 무리한 힘을 가하지 마십시오. 테일게이트가 손상될 수 있습니다.
- 테일게이트를 지지하는 부품을 잡지 마십시오. 부품이 변형되어 차량이 파손되거나 안전사고가 발생할 수 있습니다.

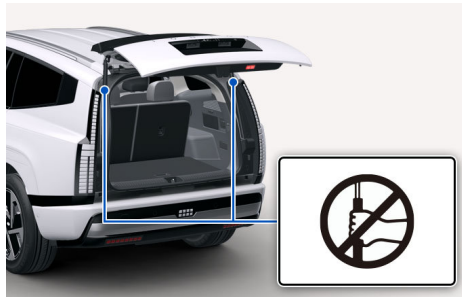

- 파워 테일게이트와 관련된 부품을 임의로 개조하거나 수리하지 마십시오. 문제가 발생한 경우 당사 직영 하이테크센터나 블루핸즈에서 파워 테일게이트를 점검하십시오.
- 다음과 같은 경우 파워 테일게이트를 작동하지 마십시오. 파워 테일게이트가 정상적으로 작동하지 않을 수 있습니다.
 - 타이어를 교체하거나 차량을 점검할 때 잭을 사용해 차량의 한쪽 바퀴를 들어 올린 경우
 - 경사지, 보도블록 등 고르지 않은 길에 차량을 기울게 주차한 경우
- 자동 세차장 이용 시 테일게이트를 완전히 닫은 후 중앙 도어 잠금 버튼을 눌러 모든 도어를 잠그십시오.
- 고압 세차 시 수압으로 인해 파워 테일게이트 열림/닫힘 버튼이 눌리지 않도록 주의하십시오.

알아두기

- 테일게이트가 완전히 닫히지 않은 상태에서 3 km/h 이상의 속도로 주행하면 경고음이 10회 울립니다. 경보가 발생한 경우, 즉시 안전한 곳으로 이동 및 정차 한 후 테일게이트를 완전히 닫은 상태에서 클러스터에 테일게이트 열림 경고등이 꺼져 있는지 확인하십시오.
- 겨울에는 테일게이트 외부의 열림/닫힘 버튼 주변이 얼어 버튼이 눌리지 않을 수 있습니다. 이런 경우, 버튼 주변의 얼음을 제거한 후 버튼을 누르십시오. 또는, 스마트 키의 파워 테일게이트 열림/닫힘 버튼이나 실내의 파워 테일게이트 열림/닫힘 버튼을 사용해 테일게이트를 여십시오.
- 파워 테일게이트를 연속으로 5회 이상 작동하면 구동 모터 과열을 방지하기 위해 차량이 과열 방지 모드로 진입합니다. 이런 경우, 작동 버튼을 눌러도 파워 테일게이트가 작동하지 않으며, 경고음이 3회 울립니다. 과열 방지 모드 진입 후 1분이 지나 과열 방지 모드가 해제되면 파워 테일게이트를 다시 작동하십시오.

파워 테일게이트 열고 닫기

스마트 키, 운전석 테일게이트 버튼

경고

스마트 키 또는 실내의 파워 테일게이트 열림/닫힘 버튼을 사용하기 전에 테일게이트 주변에 사람이거나 물체가 없는지 확인하십시오. 테일게이트 주변에 사람 또는 물체가 있으면 부상을 입거나 손상될 수 있습니다.

스마트 키



운전석 테일게이트 버튼



테일게이트가 닫힌 상태에서 스마트 키 또는 운전석의 테일게이트 버튼을 1초 이상 길게 누르십시오.

- 경고음과 함께 테일게이트가 열립니다.
- 작동 중 버튼을 짧게 누르면 테일게이트를 원하는 위치에서 정지시킬 수 있습니다.

- 열려 있는 테일게이트를 닫으려면, 테일게이트가 완전히 닫힐 때까지 스마트 키 또는 운전석의 테일게이트 버튼을 길게 누르십시오.
- 테일게이트가 닫히는 중 테일게이트 버튼에서 손을 떼면, 작동을 멈추고 약 5초 동안 경고음이 울립니다.
- 스마트 키의 테일게이트 버튼을 누르고 있는 동안 차량과 스마트 키 사이 거리가 약 10 m 이상으로 멀어지는 경우, 작동이 멈추고 약 5초 동안 경고음이 울립니다.

실외 테일게이트 버튼 (번호판 상단)

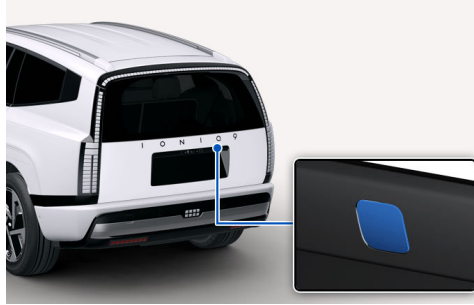

테일게이트가 닫힌 상태에서 번호판 상단의 버튼을 누르면 경고음과 함께 테일게이트가 열립니다.

- 차량이 잠긴 상태에서 테일게이트를 열려면 스마트 키를 휴대하고 버튼을 누르십시오.
- 테일게이트가 잠겨 있지 않은 경우, 스마트 키를 휴대하지 않아도 버튼을 눌러 테일게이트를 열거나 닫을 수 있습니다.

파워 테일게이트 열림/닫힘 버튼 (내부)

테일게이트 내부

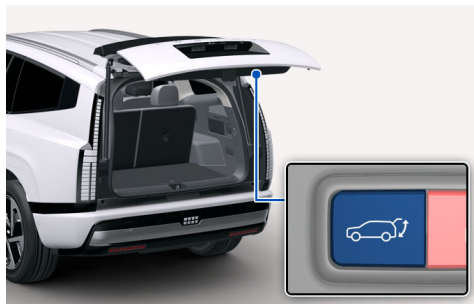

파워 테일게이트 열림/닫힘 버튼을 누르면 경고음과 함께 테일게이트가 열리거나 닫힙니다.

화물칸 내부



파워 테일게이트 열림/닫힘 버튼을 길게 누르면 경고음과 함께 테일게이트가 열리거나 닫힙니다.

- 테일게이트가 열리는 도중에 파워 테일게이트 열림/닫힘 버튼을 한번 더 누르면 원하는 위치에 테일게이트를 정지할 수 있습니다.
- 테일게이트가 닫히는 도중에 파워 테일게이트 열림/닫힘 버튼에서 손을 떼면 작동이 멈추고 약 5초 동안 경고음이 울립니다.

파워 테일게이트 잠금 버튼 (내부)



스마트 키를 휴대한 상태에서 버튼을 누르면 테일게이트가 닫히고, 모든 도어가 잠깁니다. 모든 도어가 닫혀 있고, 시동 'OFF' 상태에서만 버튼을 사용하여 테일게이트를 닫고, 모든 도어를 잠글 수 있습니다.

물체 끼임 인식 기능

⚠ 경고

파워 테일게이트 작동 중 물체 끼임 인식 기능을 확인하기 위해 손이나 머리 등 신체 일부나 물건 등을 작동 범위 내에 두지 마십시오. 인명피해 및 재산상의 손실이 발생할 수 있습니다.

파워 테일게이트가 작동하는 중 물체가 끼인 것이 감지되면 자동으로 작동을 중단하거나 완전히 열립니다.

- 테일게이트에 감지된 저항이 일정 수준 이하거나, 테일게이트가 거의 닫힌 상태에서 물체의 끼임이 감지된 경우 물체 끼임 인식 기능이 정상적으로 작동하지 않을 수 있습니다.
- 테일게이트에 강한 충격이 가해지는 경우, 끼여 있는 장애물이 없어도 물체 끼임 방지 기능이 작동할 수 있습니다.

알아두기

파워 테일게이트가 1회 작동하는 동안 연속적으로 물체의 끼임이 감지되면 작동이 멈출 수 있습니다. 이런 경우, 수동으로 테일게이트를 열거나 닫고, 30초 후에 파워 테일게이트를 작동해 정상적으로 작동하는지 확인하십시오.

파워 테일게이트 설정하기

파워 테일게이트는 해당 기능이 설정된 경우에만 작동합니다. 파워 테일게이트 기능을 원하지 않을 경우에는 설정을 해제하십시오.

열림/닫힘 속도 설정하기

인포테인먼트 시스템의 **설정 > 차량 > 도어 > 파워 테일게이트 열림 속도**에서 열림/닫힘 속도를 선택하십시오.

선택할 수 있는 옵션은 다음과 같습니다.

- 보통/빠르게(기본설정)

열림 높이 설정하기

인포테인먼트 시스템의 **설정 > 차량 > 도어 > 파워 테일게이트 열림 높이**에서 열림 높이를 선택하십시오.

- 완전 열림/ 3단계/ 2단계/ 1단계/ 사용자 높이 설정

알아두기

- 인포테인먼트 시스템에서 파워 테일게이트의 열림 높이를 **사용자 높이 설정**으로 선택한 뒤, 사용자 높이를 설정하지 않은 상태에서 수동으로 테일게이트를 열면 테일게이트가 완전히 열립니다.
 - 자세한 설명은 다음 **사용자 높이 설정하기**를 참고하십시오.
-

사용자 높이 설정하기

- 1 설정하려는 높이에 맞춰 수동으로 파워 테일게이트를 여십시오.
- 2 알림음이 울릴 때까지 파워 테일게이트 실내 작동 버튼을 길게 누르십시오.
 - 사용자 높이 설정이 저장되고, 테일게이트를 열 때 사용자가 설정한 위치까지만 열립니다.

알아두기

- 수동으로 사용자 높이를 설정한 후, 인포테인먼트 시스템에 설정되어 있는 열림 높이를 **사용자 높이 설정**으로 변경하면 수동으로 저장한 높이가 열림 높이로 설정됩니다.
 - 사용자 프로필 정보를 변경하면 프로필에 저장된 값에 따라 파워 테일게이트 속도 및 열림 높이 설정 등 사용자 설정값이 변경될 수 있습니다.
 - 업데이트로 인해 인포테인먼트 시스템의 상세 설정이 변경될 수 있습니다. 자세한 설정 방법은 인포테인먼트 시스템 웹 매뉴얼을 참고하십시오.
-

파워 테일게이트 초기화하기

다음과 같은 경우 파워 테일게이트를 초기화해 잠금 위치를 확인하십시오.

- 방전된 배터리를 재충전한 경우
 - 배터리를 교체하거나 제거 후 다시 설치한 경우
 - 관련 퓨즈를 교체하거나 제거한 후 다시 설치한 경우
- 1 'P'(주차)로 변속하거나 차량의 시동을 끄십시오.
 - 2 테일게이트를 열고, 알림음이 울릴 때까지 테일게이트 내부에 위치한 테일게이트 열림/닫힘 버튼과 번호판 상단에 위치한 테일게이트 열림/닫힘 버튼을 동시에 길게 누르십시오.
 - 3 수동으로 테일게이트를 완전히 닫으십시오.

- 번호판 상단에 위치한 테일게이트 열림/닫힘 버튼을 눌러 테일게이트를 여십시오.
- "삐삐" 알림음과 함께 테일게이트가 완전히 열릴 때까지 기다리십시오.
 - 테일게이트가 완전히 열리기 전에 멈추면 초기화가 완료되지 않습니다.

알아두기

초기화 후 파워 테일게이트가 정상적으로 작동하지 않는 경우, 당사 직원 하이테크센터나 블루핸즈에서 차량을 점검하십시오.

비상시 테일게이트 잠금 해제하기

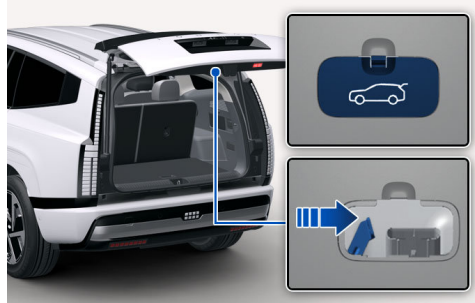

- 테일게이트 내부 하단에 있는 열림 장치 커버를 분리하십시오.
- 걸쇠를 화살표 방향으로 밀면 테일게이트 잠금이 해제됩니다.
- 테일게이트를 밀어 여십시오.

⚠ 주의

- 비상 상황에 대비해 테일게이트 잠금 해제 장치의 위치 및 사용법을 숙지하십시오.
 - 어린이가 화물칸 안에 들어가지 못하도록 하고, 화물칸에 사람이나 동물을 태우지 마십시오.
 - 주행 중 테일게이트가 열리면 매우 위험합니다. 테일게이트 잠금 해제 장치는 비상시에만 사용하십시오.
-

스마트 테일게이트 사용하기

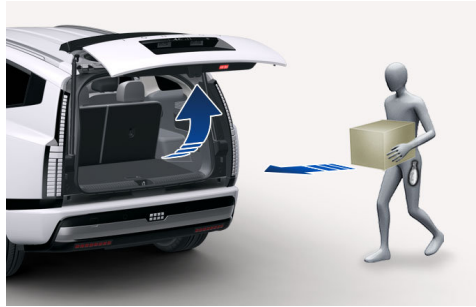

스마트 키를 휴대하고 차량으로 접근할 때 테일게이트가 자동으로 열리므로, 양손으로 짐을 나르는 경우 편리하게 이용할 수 있습니다.

스마트 테일게이트 설정하기

경고

- 스마트 테일게이트를 설정한 후에는 테일게이트를 열 때에만 차량 뒤쪽 감지 영역에 접근하십시오. 의도치 않게 감지 영역에 접근한 경우, 웰컴 경보 작동 시 감지 영역 밖으로 벗어나십시오.
- 주행 전에 테일게이트가 확실히 잠겼는지 확인하십시오.
- 테일게이트의 작동 방향 및 거리를 확인하고 안전한 작동 공간을 확보하십시오. 테일게이트가 자동으로 열릴 때 신체 일부나 다른 차량, 벽 등에 부딪치지 않도록 주의하십시오.
- 안전한 평지에 주차한 후 기능을 사용하십시오. 경사로에서 테일게이트가 자동으로 열리는 경우 적재된 화물이 쏟아져 사용자가 부상을 입을 수 있습니다.
- 세차 전에는 스마트 테일게이트 기능을 중지하십시오. 기능을 중지하지 않고 스마트 키를 휴대한 채 차량에 접근하면 테일게이트가 자동으로 열릴 수 있습니다.
- 어린이가 스마트 키를 휴대한 채 차량에 접근해 테일게이트가 열리는 경우 주변 사람이 부상을 당하거나 차량 또는 기물이 파손될 수 있으므로 주의하십시오.

인포테인먼트 시스템에서 **설정 > 차량 > 도어 > 스마트 테일게이트**를 선택하십시오.

알아두기

업데이트로 인해 인포테인먼트 시스템의 상세 설정이 변경될 수 있습니다. 자세한 설정 방법은 인포테인먼트 시스템 웹 매뉴얼을 참고하십시오.

스마트 테일게이트 작동하기

⚠ 주의

- 다음과 같은 경우 전파 방해로 인해 스마트 테일게이트 기능이 지연되거나 작동 거리가 짧아질 수 있습니다.
 - 경찰서, 관공서, 방송국, 군부대, 송신탑, 공항, 항구 등 시설 근처에서 스마트 키를 사용하는 경우
 - 스마트 키를 무전기, 스마트폰, 휴대용 충전기를 포함하는 이동 송수신 시스템과 함께 휴대하거나 전열 장치 옆에서 사용하는 경우
 - 근처의 다른 차량에서 스마트 키를 사용하고 있는 경우
- 스마트 테일게이트의 작동 영역이 길어지거나 짧아질 수 있으므로 주의하십시오.
 - 타이어를 교체하거나 차량을 점검할 때 잭을 사용해 차량의 한쪽 바퀴를 들어 올린 경우
 - 경사지, 보도블록 등 고르지 않은 길에 차량을 기울게 주차한 경우

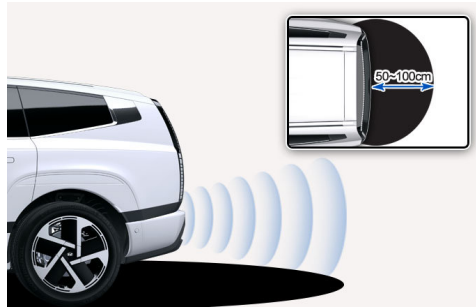

차량을 잠그고 약 15초 이후, 스마트 키를 휴대하고 테일게이트로부터 약 50-100 cm 이내로 접근한 뒤 3초 이상 기다리십시오.

- 스마트 키가 감지되면 웰컴 경보가 작동하고, 작동 준비가 끝나면 테일게이트가 서서히 열립니다.

알아두기

- 기온이 영하로 떨어지는 경우 스마트 테일게이트 기능이 원활하게 작동하지 않을 수 있습니다.
- 스마트 테일게이트 기능은 도어를 잠근 후 15초가 지난 후 작동합니다. 단, 15초 이내에 사용자가 운전석 또는 동승석 도어로부터 1.5 m 이내로 접근해 있는 경우에는 작동하지 않습니다(웰컴 라이트 적용 시).
- 도어를 잠근 후 15초 이내에 테일게이트 감지 영역에 스마트 키를 놓아 두는 경우, 약 10분 후 스마트 테일게이트 기능이 자동으로 해제됩니다.
- 차량 안에 스마트 키가 있는 동안에는 스마트 테일게이트 기능이 작동하지 않습니다.

스마트 테일게이트 작동 중지하기

⚠ 주의

비상시에 대비해 스마트 테일게이트 기능 작동을 중지하는 방법을 숙지하십시오.

스마트 테일게이트 작동을 중지하는 방법은 다음과 같습니다.

- 스마트 키 감지/웰컴 경보 작동 중:
 - 감지 영역을 벗어나거나 등록된 모든 스마트 키에서 도어 잠금/잠금 해제 버튼, 테일게이트 열림/닫힘 버튼 또는 비상 경보 버튼을 눌러 기능을 즉시 중단할 수 있습니다.
 - 스마트 키의 도어 잠금 해제 버튼으로 스마트 테일게이트 기능을 중지한 후에는 도어를 하나 이상 열었다 닫고 모든 도어를 잠글 때까지 기능이 작동하지 않습니다.

- 스마트 키 미감지/웰컴 경보 미작동 중:
 - 스마트 키의 도어 잠금 해제 버튼을 누르는 경우 스마트 테일게이트 기능이 일시적으로 중지되며, 30초 안에 도어를 열지 않으면 다시 작동합니다.
 - 스마트 키의 도어 잠금 버튼, 비상 경보 버튼 또는 테일게이트 열림/닫힘 버튼을 눌러 해당 기능을 작동할 수 있습니다.

전동식 충전 도어 열고 닫기

⚠ 경고

- 충전 도어가 열린 상태로 차량을 두고 이탈하지 마십시오. 차량 도난의 우려가 있습니다.
- 충전 도어는 옆으로 열립니다. 반드시 주위 안전을 확인한 후에 충전 도어를 열거나 닫으십시오. 특히 충전 도어에 얼굴, 머리 등이 부딪히거나 손, 발 등이 끼이지 않도록 항상 주의하십시오.
- 충전 도어를 지지하고 있는 부품(힌지)을 잡지 마십시오. 부품의 변형으로 인하여 차량 파손 또는 안전사고가 발생할 수 있습니다.

⚠ 주의

- 겨울철 충전 도어가 얼어 열리지 않을 때는 가볍게 두드리거나 간접적(손의 체온 등)으로 따뜻하게 하여 주십시오. 무리한 힘을 가하거나 날카로운 도구를 사용하면 충전 도어가 파손될 수 있습니다.
- 충전 도어를 닫은 후에는 다시 한번 충전 도어를 손으로 눌러 충전 도어가 완전히 닫혔는지 확인하십시오.
- 주행 전 충전 도어가 잘 닫혔는지 확인하십시오. 충전 도어가 확실히 닫히지 않은 상태로 주행하면 충전 도어가 파손 및 관련 부품이 손상될 수 있습니다.
- 충전 도어를 닫은 후에 클러스터의 충전 도어 열림 경고등이 꺼졌는지 반드시 확인하십시오.
- 충전 후 인렛 커버를 확실하게 닫으십시오. 인렛 커버가 제대로 닫혀 있지 않은 상태에서 충전 도어를 닫으면 충전 도어 및 인렛 관련 부품이 손상될 수 있습니다.
- 충전 도어가 열리는 도중 역지로 힘을 가하지 마십시오. 해당 부품이 손상되거나, 충전 도어 작동이 멈출 수 있습니다.
- 세차 시 충전 도어를 향해 물줄기를 직접 분사하지 마십시오.

- 1 차량을 주차하고 시동을 끄십시오.
- 2 [실외] 차량 외부의 충전 도어 열림 표시부를 누르면 충전 도어를 열 수 있습니다.
 - 충전 도어를 닫을 때는 충전 도어 닫힘 버튼을 누르십시오.



1. 충전 도어 열림 표시부
2. 충전 도어 닫힘 버튼

[실내] 운전석 크래시 패드에 위치한 충전 도어 열림/닫힘 버튼()을 누르십시오.



- 충전 도어를 열거나 닫을 수 있습니다.

다음의 방법으로도 전동식 충전 도어를 여닫을 수 있습니다.

- 마이현대 앱
- 음성 인식

차량 충전 및 충전 시 주의사항에 대한 자세한 설명은 **전기차 충전하기**를 참고하십시오.

알아두기

- 전동식 충전 도어는 다음과 같은 경우 자동으로 닫힙니다.
 - 충전 커넥터 탈거 후 2분 경과 시
 - 충전 도어가 열린 후 2분 동안 충전하지 않는 경우
 - 'D'(주행), 'N'(중립), 'R'(후진) 진입 시
 - 12 V 배터리 교체 후 충전 도어 정상 작동을 위해서 시동을 1회 켜다 끄십시오.
-

헤드업 디스플레이(HUD)

시양 적용 시

클러스터 및 내비게이션 시스템의 주요 정보를 앞유리에 표시해 운전자의 시선 분산을 막고 효율적으로 정보를 전달합니다.



헤드업 디스플레이 표시 정보

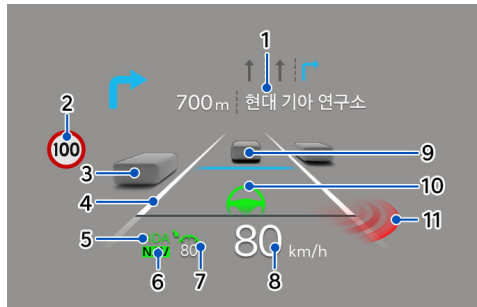

1. 주행 경로 안내(내비게이션)
2. 도로 정보 표시
3. 주변 차량 표시(시양 적용 시)
4. 차로 안전 표시
5. 고속도로 주행 보조 표시
6. 고속도로 주행속도 자동 조절 표시
7. SCC 설정속도 표시
8. 차량 속도 표시
9. SCC 차간거리 표시
10. 차로 유지 보조 표시
11. 후측방 안전 표시

헤드업 디스플레이 기능 설정하기

경고

- 헤드업 디스플레이 사용 중 항상 전방 도로 상황을 주시하고, 차로를 변경하기 전에는 직접 주위를 확인하십시오.
- 헤드업 디스플레이에 표시되는 경고에만 의존해 차로를 변경하지 마십시오. 후측방 안전 시스템은 운전자 편의를 위한 보조 기능입니다.

주의

- 앞유리에 선팅 필름을 부착하지 마십시오. 선팅 필름의 영향으로 헤드업 디스플레이 영상이 잘 보이지 않을 수 있습니다.
- 안전한 주행에 방해가 될 수 있으므로, 앞유리 하단 크래시 패드 주변에 스티커나 액세서리 등을 부착하지 마십시오.
- 다음과 같은 경우 헤드업 디스플레이 영상이 잘 보이지 않을 수 있으므로 주의하십시오.
 - 운전 자세가 바르지 않은 경우
 - 편광 선글라스를 착용한 경우
 - 헤드업 디스플레이 커버 위에 물체가 있는 경우
 - 노면이 젖어 있는 경우
 - 차량 내부에 부적절한 조명이 켜져 있거나 밖에서 빛이 들어오는 경우
 - 운전자 시력에 맞지 않는 안경을 착용한 경우
- 헤드업 디스플레이 영상이 정상적으로 보이지 않는 경우 인포테인먼트 시스템의 설정 메뉴에서 영상 위치를 조절하거나 밝기를 조절하십시오.
- 헤드업 디스플레이에 표시되는 정보는 전방의 도로와 겹쳐 표시되므로 운전 중 피로감 및 불편함을 유발할 수 있습니다. 영상을 조절한 후에도 증상이 지속되는 경우에는 헤드업 디스플레이를 끄십시오.
- 헤드업 디스플레이 시스템을 점검 또는 정비할 때 영상 보정 작업 및 전용 유리창을 사용해야 하므로 당사 직영 하이테크센터로만 문의하십시오. 하이테크센터 현황은 '보증수리안내'를 참고하십시오.

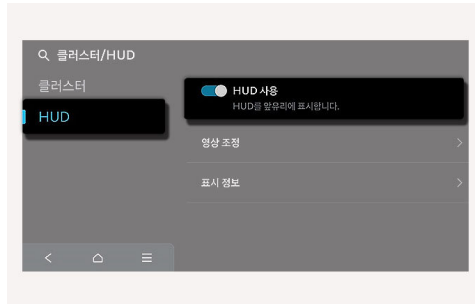

'DRIVE READY' 상태에서 인포테인먼트 시스템에서 **설정 > 클러스터/HUD > HUD > HUD 사용**을 선택하십시오.

- 헤드업 디스플레이가 켜지고, 앞유리에 정보가 표시됩니다.
- 헤드업 디스플레이 기능을 켜 후 헤드업 디스플레이의 영상을 조정하거나 표시 정보를 변경할 수 있습니다.

알아두기

업데이트로 인해 인포테인먼트 시스템의 상세 설정이 변경될 수 있습니다. 자세한 설정 방법은 인포테인먼트 시스템 웹 매뉴얼을 참고하십시오.

빌트인 캠 (Built-in Cam)

시각 적용 시

차량에 장착된 빌트인 캠 카메라로 차량 전방/후방의 영상과 음성을 저장합니다.

경고

차량에 탑승한 타인에게 음성이 녹음되고 있음을 알리고, 동의를 구하십시오. 타인의 음성을 저장 및 활용하는 경우, 이런 행위에 따른 모든 법적 책임은 사용자에게 있습니다.

주의

- 빌트인 캠은 차량 전방/후방에 장착된 카메라로 고화질 영상을 저장하는 장치입니다. 빌트인 캠의 목적 중 하나는 주변 상황 및 사고 영상을 저장하는 것입니다. 그러나 해당 영상은 사고의 법적 증거로서 효력이 보장되지 않습니다.
- 비디오 녹화 또는 녹음 사용 허용 여부는 차량이 운행되는 해당 국가의 법적 규정에 따라 달라집니다. 해당 규정을 사용하고 준수하는 책임은 전적으로 사용자에게 있습니다. 해당 국가의 현재 법률을 확인하고 제품 사용이 허용되는지 여부와 허용되는 용도가 법적 규정을 준수하는지 확인해야 합니다.
- 녹화 기능이 활성화 되어 있으면 차량 외부가 녹화되어 비디오 파일이 SD 메모리 내부에 저장되며, 외부 서버로 전송되지 않습니다. SD 메모리 용량이 가득차면 가장 오래된 녹화파일부터 순서대로 삭제됩니다. 일부 국가에서는 녹화 영상의 보관 기간을 제한하는 경우가 있을 수 있으며, 이 경우 사용자는 보관 기간이 지난 영상을 직접 삭제해야 합니다.
- 녹화된 비디오와 녹음된 오디오는 승객과 보행자 또는 다른 당사자의 사생활 침해로 간주될 수 있습니다. 녹화 기능이 실행되면 승객에게 알려야 하고, 필요한 경우 승객의 승인을 요청해야 합니다. 녹화물은 개인적인 용도에만 사용해야 하며, 현대 및 공급업체는 소셜 미디어에 녹화물을 업로드하는 경우를 포함하여 제 3자의 사생활을 침해하는 이미지, 오디오, 비디오 녹화물의 사용에 대해 책임을 지지 않습니다.

알아두기

- 차량 출고 시에는 녹화 기능이 해제되어 있으므로, 기능을 사용하려면 원하는 녹화 조건을 선택해야 합니다.
- 차량에 설치된 소프트웨어 버전에 따라 조작 방법이 다를 수 있습니다. 빌트인 캠 업데이트 홈페이지의 공지 사항을 확인한 후 최신 버전의 소프트웨어로 업데이트하십시오.
- 후방 카메라 렌즈가 오염되면 후방 영상이 흐리게 저장될 수 있습니다. 이 경우 와셔액 분사로 오염원을 제거할 수 있습니다. 자세한 내용은 **카메라 3종 클리닝 시스템**을 참고하십시오.

사용 전 유의사항

당사의 책임범위

하기 설명 내용을 읽고 숙지하시어, 빌트인 캠을 올바르게 사용하시기 바랍니다. 사용자의 부주의 및 부적절한 사용으로 인한 문제에 대하여 당사는 책임을 부담하지 않습니다.

- 당사는 빌트인 캠이 모든 상황을 감지하여 영상을 녹화한다는 점에 대해 보증하지 않습니다.
 - 충격 감지 녹화의 경우, 센서가 작동하지 않을 정도의 미세한 충격, 여러 충격이 중첩되는 구간의 경우 녹화되지 않을 수 있습니다.
 - 주차 중 동작(모션) 감지 녹화의 경우, 주차 환경에 따라 녹화가 올바르게 진행되지 않을 수 있습니다. 특히 차량 이동이 많은 출입구 및 대로변 부근에서 차량이 빠른 속도로 이동하는 경우, 유동인구가 빈번한 환경의 경우, 기상 상황이 열악한 경우 대상물(차량 또는 사람)이 올바르게 녹화되지 않을 수 있습니다.
 - 또한 주차 중 동작(모션) 감지 녹화의 경우, 차량 주변에 있는 엘리베이터, 에스컬레이터, 에어컨 실외기, 바람에 흔들리는 나무 등 움직이는 물체를 오인할 수 있습니다. 차량 앞뒤에 벽이나 물체가 있으면 차량

옆의 움직임을 정확히 감지하지 못할 수 있으며, 주차 중 주변에 사람이 있어도 감지되지 않을 수 있거나 차안에 사람이 있을 경우 오인할 수 있습니다.

- 빌트인 캠은 주차 및 주행 시 영상을 기록하는 보조 장치입니다. 당사는 차량 사고로 인한 손해배상 책임을 부담하지 않습니다. 또한 사용자가 백업하지 않은 영상 손실에 대하여 책임지지 않습니다. 소프트웨어 업데이트를 하거나 수리를 받을 경우 저장된 영상이 삭제될 수 있으므로, 사전에 반드시 영상을 백업하십시오.

주의

- 전방/후방 빌트인 캠 카메라의 렌즈나 전 후면 유리창 오염 시 영상이 제대로 촬영되지 않을 수 있습니다. 항상 깨끗하게 유지해 주시기 바랍니다.
- 유리창의 선풍 상태가 과도하게 짙은 경우 영상의 화질이 떨어질 수 있습니다. 앞유리에 선풍을 할 경우, 빌트인 캠 카메라 렌즈 앞쪽이 모두 가려지도록 하십시오. 카메라 렌즈 앞쪽 일부만 가려지면 선풍 필름에 의해 영상이 보이지 않을 수 있습니다.
- 시동 후 빌트인 캠 시스템 부팅 중에는 영상 녹화가 되지 않습니다. 녹화 영상의 손실을 방지하려면 부팅 완료될 때까지 기다린 다음 운행을 시작해 주십시오.
- 빌트인 캠 제거, 전방/후방 카메라를 강제로 떼어내면 시스템 고장이 발생할 수 있으므로 주의하십시오.
- 인포테인먼트 시스템에서 시간을 변경하는 경우 저장된 파일의 순서가 변경될 수 있습니다. 차량의 시간을 변경하기 전에 저장된 파일 순서에 문제가 없는지 확인하십시오.
- 클러스터에 '빌트인 캠 시스템을 점검하십시오'라는 경고문이 표시되면 당사 직영 하이테크센터나 블루핸즈에서 차량을 점검하십시오.
- 영상 파일을 컴퓨터로 다운로드하여 재생 시 동영상 플레이어에 따라 일부 재생 시간 표시에 차이가 발생할 수 있습니다.
- 차량 운행 중에는 제품을 조작하지 마십시오. 전방 주시 부족으로 사고가 발생할 수 있습니다.
- 빌트인 캠 렌즈가 강한 빛이나 태양에 장시간 노출되지 않도록 유의하여 주십시오. 렌즈 자체의 온도가 과열될 수 있고, 내부 회로 등에 고장이 발생할 수 있습니다.
- 아파트, 백화점 등의 실내 주차장에서는 레이더 난반사로 인해 동작감지 지연이 발생되어 영상 저장 시점이 느려질 수 있습니다.

빌트인 캠 설정하기



'POWER ON' 상태에서 인포테인먼트 시스템 홈 화면의 '빌트인 캠'을 선택한 후, 좌측 하단의 (≡) 버튼을 눌러 빌트인 캠 설정 메뉴를 선택하십시오. 빌트인 캠 녹화를 포함하여 작동과 관련된 다양한 항목을 설정할 수 있습니다.

또는 인포테인먼트 시스템의 **설정 > 차량 > 빌트인 캠**을 차례로 선택하십시오. 빌트인 캠 녹화를 포함하여 작동과 관련된 다양한 항목을 설정할 수 있습니다.

- **녹화:** 주행 또는 주차 시 녹화 및 음성 녹음 여부, 녹화 영상에 표시할 주행 정보를 설정할 수 있습니다.
- **녹화 시간:** 주차 중 녹화 시간, 이벤트 녹화 시간, 타임랩스 녹화 시간 및 간격을 설정할 수 있습니다.
- **충격 감지 민감도:** 녹화 기능의 작동 기준이 되는 충격 감지 민감도를 설정할 수 있습니다.

- **디스플레이 설정:** 전방/후방 녹화 영상의 높이를 설정할 수 있습니다.
- **앱 연결:** Wi-Fi 기능 및 주차 중 이벤트 알림을 설정할 수 있습니다.
- **SD 메모리:** 메모리 수명, 단위 위치 등의 정보를 확인하거나 초기화할 수 있으며, SD 메모리 연결을 해제할 수 있습니다.

알아두기

빌트인 캠 설정은 운전자 프로필과 연동되어 있으며, 프로필마다 원하는 녹화 조건을 다르게 설정할 수 있습니다.

- 디지털 키를 사용하거나 인포테인먼트 시스템 화면에서 운전자를 변경하는 경우 빌트인 캠의 설정이 각 운전자의 프로필 설정에 따라 변경됩니다.
- 모든 설정 항목은 운전자에 따라 변경됩니다. 단, 저장된 영상과 Wi-Fi 비밀번호는 운전자에 따라 변경되지 않습니다.
- 사용자 프로필을 삭제하거나 설정을 초기화할 경우 빌트인 캠 설정도 동시에 초기화되며 원하는 녹화 조건으로 다시 설정이 필요합니다.

녹화 설정하기

기본 녹화 설정

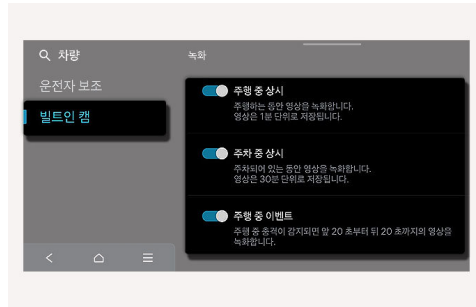

주행 및 주차 시 녹화 방법과 음성 녹음 여부를 선택할 수 있습니다. 단, 주차 상시 녹화와 주차 중 동작감지 녹화 중 하나만 선택할 수 있습니다.

알아두기

차량 출고 후 최초 한 번은 인포테인먼트 시스템에서 운전자 1 또는 운전자 2 프로필을 선택하여 사용자 초기 설정을 완료할 수 있습니다. 이 경우에 게스트 프로필을 포함한 모든 프로필의 주행 및 주차 중 상시 녹화, 이벤트 녹화 기능이 자동으로 활성화됩니다.

단, 운전자 1 또는 운전자 2 프로필을 설정하기 전에 게스트 프로필에서 이미 녹화 설정을 한 경우에는 기존 설정 상태가 유지됩니다.

주행 정보 표시

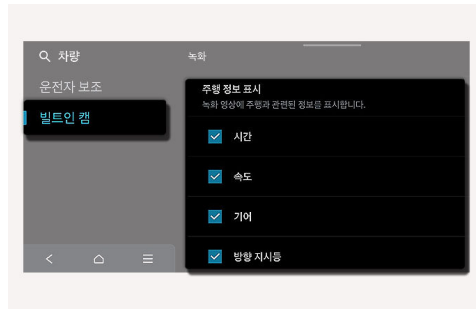

빌트인 캠 영상에 다양한 주행 정보를 기록할 수 있으며, **주행 정보 표시** 메뉴에서 원하는 항목을 선택할 수 있습니다.

- **시간**: 인포테인먼트 시스템에 표시되는 날짜/시간을 저장합니다.
- **속도**: 클러스터에 표시되는 차량의 속도를 저장합니다.
- **기어**: 클러스터에 표시되는 변속기 위치를 저장합니다.
- **방향지시등**: 좌우측 방향지시등 작동 상태를 저장합니다.
- **충격 감지 정도**: 빌트인 캠의 충격 감지 센서를 통해 감지된 충격을 5단계로 저장합니다.
- **위치**: 내비게이션 지도에 표시되는 차량의 GPS 위치 정보를 저장합니다.

알아두기

- 클러스터에 표시되는 속도는 법규상 실제 차량의 속도보다 높게 표시되어, 실제와 차이가 있을 수 있습니다.
- 차량 위치 및 위성 신호 수신 환경에 따라 정확한 GPS 위치 정보가 표시 및 저장되지 않을 수 있습니다.
- 부속기기 간 반응 지연 등 기술적 한계에 의하여 실제 차량의 주행 정보와 녹화 영상 상단에 표시되는 주행 정보 간 차이가 발생할 수 있습니다.
- 주행 정보 표시를 활성화하지 않은 상태에서 녹화가 진행되었다면 저장 시점에 주행 정보 표시를 활성화하더라도 영상에 주행 정보를 다시 표시하여 저장할 수 없습니다.

녹화 시간 설정하기

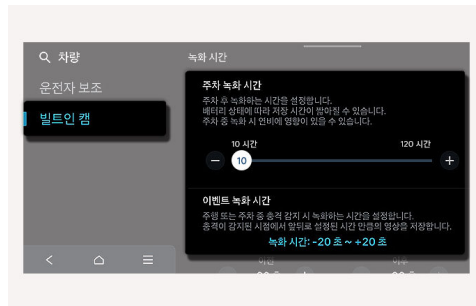

주차 중 주차 녹화 시간, 이벤트 녹화 시간(발생 시점 이전 시간, 발생 시점 이후 시간), 타임랩스 녹화 시간 및 간격을 선택할 수 있습니다.

- **주차 녹화 시간**: 주차 후 녹화를 유지할 시간을 설정할 수 있습니다. '주차 녹화 시간'은 최대 20시간까지 설정이 가능합니다.
- **이벤트 녹화 시간**: 주행 중 충격 감지 시의 녹화 시간을 설정할 수 있습니다.
- **타임랩스 녹화 시간 및 간격**: 타임랩스 녹화 시의 녹화 시간 및 간격을 설정할 수 있습니다.

알아두기

- 12 V 배터리 충전량에 따른 녹화 가능한 예상 시간을 빌트인 캠 메뉴의 주차 녹화 가능 시간 또는 마이현대 앱을 통해서 확인할 수 있습니다. 휴대폰에서 주차 녹화 가능 시간을 확인하려면 블루링크 서비스에 가입한 경우에만 사용할 수 있습니다.
- 12 V 배터리 충전량이 충분하지 않은 경우 고전압 배터리를 사용해 주차 녹화 기능이 작동합니다.
- 차량 상태에 따라 고전압 배터리를 사용할 수 없는 경우, 설정된 주차 중 녹화 시간이나 예상 주차 녹화 가능 시간 이전에 녹화가 종료될 수 있습니다.

충격 감지 민감도 설정하기

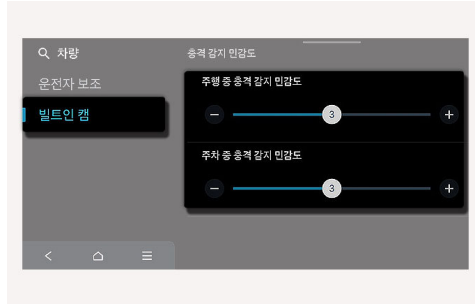

주행 및 주차 중 충격 감지 녹화 여부의 기준이 되는 '**충격 감지 민감도**'를 선택할 수 있습니다. **1단계**(매우 둔감), **2단계**(둔감), **3단계**(보통), **4단계**(민감), **5단계**(매우 민감) 중에 원하는 감지 조건을 선택하십시오.

디스플레이 설정하기

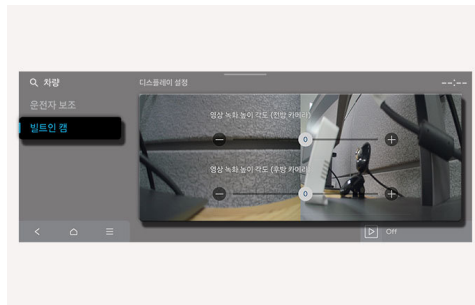

전방 및 후방 녹화 영상의 높이를 조절할 수 있습니다. 영상 화면을 보고 원하는 높이를 선택하십시오.

앱 연결 설정하기

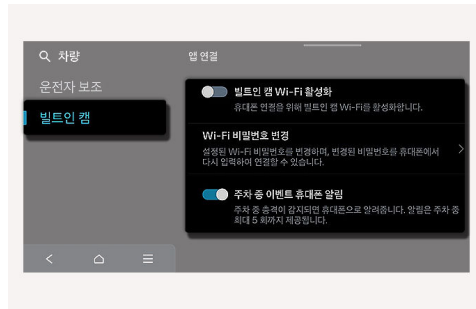

빌트인 캠 > 빌트인 캠 설정 > 앱 연결을 선택한 후 다음 항목을 설정하십시오.

- **빌트인 캠 Wi-Fi 활성화:** 스마트폰 앱 연결에 사용되는 Wi-Fi 기능을 켜거나 끌 수 있습니다.
- **Wi-Fi 비밀번호 변경:** 스마트폰 연결에 사용할 비밀번호를 설정할 수 있습니다(숫자, 문자, 특수문자 포함 10자 이상).
- **주차 중 이벤트 휴대폰 알림:** 주차 중 충격 감지 시 스마트폰 알림 기능을 선택할 수 있습니다(블루링크 가입 필요).

알아두기

- 주차 중 이벤트 알림은 블루링크 서비스에 가입한 경우에만 사용할 수 있습니다.
- 스마트폰 앱에서 Wi-Fi 비밀번호를 입력해야 빌트인 캠과 스마트폰을 연결할 수 있습니다.
- 주차 후 휴대폰 알림 횟수(5회)가 초과되어 알림이 오지 않더라도 녹화는 작동하고 있습니다.
- 주차 중 이벤트 휴대폰 알림 기능을 사용할 경우 차량의 배터리 전력이 소모되어, 예상했던 주차 녹화 가능 시간 이전에 녹화가 종료될 수 있습니다.

SD 메모리 관리하기

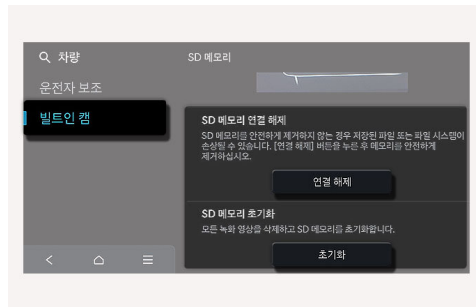

녹화 영상 저장을 위한 SD 메모리의 수명 상태, SD 메모리 단자 위치를 확인할 수 있습니다.

- **SD 메모리 상태:** 메모리 수명 상태를 확인할 수 있습니다.
- **SD 메모리 단자 위치:** 메모리 카드 단자 위치를 확인할 수 있습니다.
- **SD 메모리 연결 해제:** 차량에서 SD 메모리를 안전하게 제거할 수 있습니다.
- **SD 메모리 초기화:** 모든 녹화 영상을 삭제하고 SD 메모리를 초기화합니다.

⚠ 주의

- **연결 해제** 버튼을 누른 후 메모리를 안전하게 제거하십시오. **연결 해제** 버튼을 누르지 않고 메모리를 제거하는 경우 저장된 파일이나 파일 시스템이 손상될 수 있습니다.
- 초기화 실행 전 중요한 파일을 백업하십시오. 메모리를 초기화하면 저장된 파일이 모두 삭제됩니다.

알아두기

- 정품 SD 메모리를 사용하지 않는 경우 SD 메모리의 수명 상태 정보는 표시되지 않을 수 있습니다.
- SD 메모리 카드 변경 후 재 삽입 시 중요한 영상은 복사해두고 포맷 후 사용하십시오.
- SD 메모리 카드를 탈거 후 재 삽입 시 차량 정보가 정상적으로 표시되지 않을 수 있습니다.

SD 메모리 제거하고 삽입하기

⚠ 주의

- 메모리를 제거하거나 삽입할 때 메모리를 떨어뜨리지 않도록 주의하십시오. 떨어진 메모리가 차량 밖으로 튕겨져 나가거나 좌석 틈 안쪽으로 들어가는 경우 메모리를 찾기가 어려울 수 있습니다.
- 메모리 삽입 방향에 주의하십시오. 메모리를 잘못된 방향으로 삽입하는 경우 메모리 카드 슬롯 또는 메모리가 손상될 수 있습니다.



차량이 출고될 때 SD 메모리는 메모리 카드 단자에 삽입되어 있습니다. SD 메모리 제거/삽입 방법을 확인하신 후 안전하게 메모리를 제거하거나 삽입하십시오.

SD 메모리 제거하기

SD 메모리를 탈거하려면 먼저 **빌트인 캠 설정 > SD 메모리** 메뉴의 '연결 해제' 버튼을 누른 후 메모리를 손톱으로 눌러 메모리 카드 단자에서 제거하십시오.

본 설명에 따라 메모리를 안전하게 제거하지 않고 빌트인 캠 기능 작동 중에 제거하는 경우 저장된 파일 또는 시스템이 손상될 수 있습니다.

SD 메모리 삽입하기

SD 메모리를 삽입하는 경우, 인포테인먼트 화면에 표시되는 바에 따라 메모리 삽입 방향을 확인하신 후 올바른 방향으로 "딸깍" 소리가 날 때까지 누르십시오. 잘못된 방향으로 삽입하는 경우 메모리 카드 단자나 메모리가 손상될 수 있습니다.

알아두기

- SD 메모리가 제거된 상태에서는 녹화가 작동하지 않으며, 메모리 카드 단자 조명이 깜빡거립니다.
 - SD 메모리를 빠르게 삽입하고도 정상적으로 인식되지 않는 경우에는, 메모리를 포맷 후 다시 시도해 주십시오. 이때 포맷은 'exFAT' 형식으로 진행하시기 바랍니다.
 - 본 설명과 배치되는 사용자의 잘못된 사용으로 인해 문제가 발생하는 경우 보증기간 범위에 해당하더라도 보증수리를 제공하지 않습니다.
 - 현대자동차에서 제공하는 정품 SD 메모리를 사용하십시오. 그 이외의 제품을 구매하여 사용하는 경우 SD 메모리의 호환성 및 빌트인 캠 정상 동작이 어려울 수 있으며, 당사는 그에 대한 책임을 부담하지 않습니다.
-

녹화 작동 조건

녹화 기능이 작동하는 조건은 다음과 같습니다.

- **주행 중 상시** 또는 **이벤트 녹화** 기능을 설정하고 차량을 주행하거나 'POWER ON' 상태인 경우
- **주차 중 상시 녹화**, **동작 감지 녹화** 또는 **이벤트 녹화** 기능을 설정한 상태에서 차량의 시동을 끈 경우

녹화 해제 조건

녹화 기능이 해제(미작동)되는 조건은 다음과 같습니다.

- 주차 중 녹화 기능을 설정했으나 사용자가 설정한 주차 녹화 설정 시간이 초과된 경우
- 주차 중 녹화 기능을 설정했으나 12 V 배터리 충전량이 부족한 경우
- SD 메모리의 수명이 다했거나 메모리 고장 또는 정품이 아닌 메모리 장치로 영상을 녹화할 수 없는 경우

수동으로 녹화하기



차량 주행 중, 또는 'POWER ON' 상태일 때 수동 녹화 버튼을 누르면 당초 사용자가 설정한 빌트인 캠 녹화 조건과 관계없이 작동합니다. 수동 녹화 중에 시동을 끄거나 빌트인 캠 메뉴를 선택하는 경우 녹화가 종료되므로 유의하시기 바랍니다.

- **이벤트 녹화:** 수동 녹화 버튼을 짧게 누르십시오.
- **타임랩스 녹화:** 수동 녹화 버튼을 길게 누르십시오.

알아두기

- '타임랩스'란 일정 간격으로 촬영한 영상을 압축하여 긴 시간 동안의 변화를 빠르게 재생하는 기능입니다.
 - 수동 녹화 기능은 빌트인 캠의 녹화 설정과 관계없이 작동합니다.
 - 타임랩스 녹화 중 수동 녹화 버튼을 길게 누르면 녹화가 종료됩니다.
 - 수동 녹화 중 시동을 끄거나 빌트인 캠 메뉴를 선택하면 녹화가 종료됩니다.
-

빌트인 캠 작동 상태 확인하기

빌트인 캠의 수동 녹화 버튼과 전방/후방 카메라의 표시등을 통해 빌트인 캠 작동 상태를 확인할 수 있습니다.
(차종에 따라 인디케이터 설치 위치가 다를 수 있습니다.)

빌트인 캠 수동 녹화 버튼 표시등

| 표시등 | 설명 |
|------------|-------------------------|
| 꺼짐 | 주행/주차 중 상시/이벤트 녹화 미설정 |
| 깜빡임(2초 주기) | 주행/주차 중 상시/이벤트 녹화 설정 완료 |
| 깜빡임(1초 주기) | 충격 감지 이벤트 녹화 중 |
| 깜빡임(1초 주기) | 수동 녹화 중 |
| 깜빡임(2초 주기) | 타임랩스 녹화 중 |

빌트인 캠 카메라 표시등

| 표시등 | 설명 |
|------------|-------------------------|
| 꺼짐 | 주행/주차 중 상시/이벤트 녹화 미설정 |
| 깜빡임(2초 주기) | 주행/주차 중 상시/이벤트 녹화 설정 완료 |
| 깜빡임(1초 주기) | 충격 감지 이벤트 녹화 중 |
| 깜빡임(1초 주기) | 수동 녹화 중 |
| 깜빡임(1초 주기) | 주차 중 동작 감지 녹화 중 |
| 깜빡임(2초 주기) | 타임랩스 녹화 중 |

빌트인 캠 영상 확인하기



녹화된 빌트인 캠 영상을 확인하려면 인포테인먼트 시스템 홈 화면에서 **빌트인 캠**을 선택하십시오.

알아두기

- 빌트인 캠 메뉴 사용 중에는 녹화 기능이 작동하지 않습니다.
- 빌트인 캠 메뉴를 선택하면 녹화를 중단하고 영상 파일을 표시하기 위하여 일시적인 준비 시간이 필요합니다. 일정 시간이 지났음에도 빌트인 캠 메뉴 진입이 원활하지 않은 경우 잠시 후 다시 시도해 주십시오.
- 발레파킹 등 타인이 차량을 주행할 경우 내비게이션 화면에서 발레모드로 설정하면 저장된 영상을 볼 수 없도록 할 수 있습니다.
- 차량을 중고로 팔거나 대여하는 등 타인에게 차량을 인도할 경우 저장 영상을 삭제하여 개인 정보가 유출되지 않도록 주의하십시오.

빌트인 캠 화면 구성

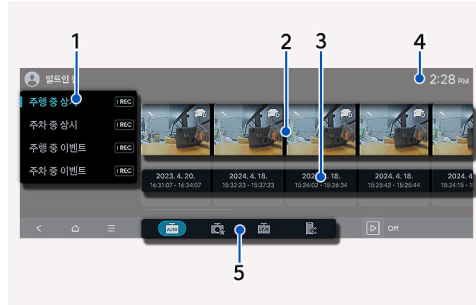

- 1 녹화 영상 선택 메뉴
 - 자동 녹화 영상: 주행 중 상시, 주차 중 상시, 주행 중 이벤트, 주차 중 이벤트
 - 수동 녹화 영상: 수동 녹화, 타임랩스, 보관함
- 2 녹화 영상 썸네일
 - 주행 중 상시: 주행 중 녹화 영상을 묶음으로 표시
 - 주차 중 상시: 주차 중 녹화 영상을 묶음으로 표시
- 3 영상 녹화 일시
- 4 시스템 상태 표시

| 표시 상태 | | 설명 |
|-------|------------|----------------------|
| | 켜짐 | 시스템 고장 |
| | 깜빡임(1초 주기) | 수동 녹화/충격 감지 이벤트 녹화 중 |
| | 깜빡임(2초 주기) | 타임랩스 녹화 중 |
| | 켜짐 | SD 메모리 미삽입 또는 메모리 고장 |

| 표시 상태 | | 설명 |
|---|----|-------------------------|
|  | 켜짐 | 빌트인 캠이 스마트폰에 연결됨(Wi-Fi) |

5 메뉴 구성: 자동 녹화 영상, 수동 녹화 영상, 실시간 카메라 영상, 스마트폰 연결

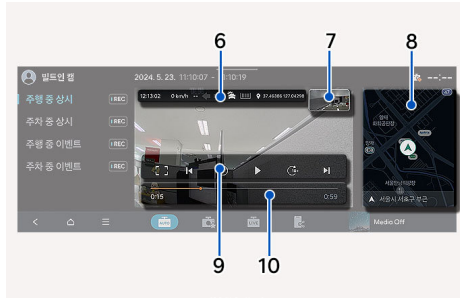

- 6 기록된 주행 정보
 - 시간, 속도, 기어, 방향지시등, 충격 감지 정도, GPS 위치
- 7 전방/후방 영상 선택
- 8 지도상 녹화 위치
 - 지도를 터치해 위치 이동
- 9 전체 화면 적용/취소, 재생 제어
- 10 재생바
 - 재생 시간 및 위치 확인
 - 터치하면 위치 이동

스마트폰 연결하기

마이현대 앱을 설치한 후 스마트폰에서 빌트인 캠을 설정하거나 녹화 영상을 재생하고 다운로드 및 공유할 수 있습니다.

알아두기

스마트폰 모델에 따라 Google Play나 App Store에서 '마이현대' 앱을 검색한 후 설치할 수 있습니다.

스마트폰 연결하기

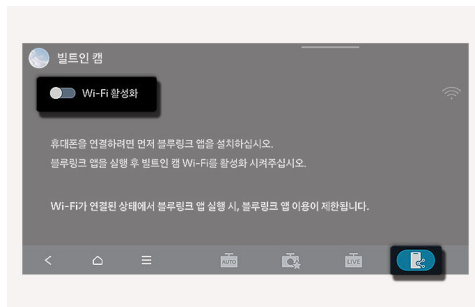

- 1 인포테인먼트 시스템에서 빌트인 캠 설정 > 앱 연결 > 빌트인 캠 Wi-Fi 활성화를 선택(활성화)한 후 비밀번호를 설정하십시오.
 - 자세한 설명은 앱 연결 설정하기를 참고하십시오.
- 2 스마트폰에서 마이현대 앱을 실행한 후 빌트인 캠 메뉴를 선택하십시오.
- 3 마이현대 앱에서 빌트인 캠 연결하기를 누른 후 Wi-Fi 연결을 선택하십시오.
- 4 스마트폰의 Wi-Fi 설정 화면에서 빌트인 캠 Wi-Fi 네트워크 이름을 선택한 후 비밀번호를 입력하고 연결을 완료하십시오.

알아두기

- 빌트인 캠 Wi-Fi에 최초 연결할 때 비밀번호를 설정해야 합니다(숫자, 문자, 특수문자 포함 10자 이상).
- Wi-Fi 비밀번호 관리는 사용자에게 전적인 책임이 있으며, 비밀번호 관리 미숙으로 인해 발생한 문제에 대하여 당사는 책임을 지지 않습니다. 빌트인 캠의 Wi-Fi 비밀번호가 타인에게 유출되지 않도록 주의하십시오.
- 빌트인 캠의 Wi-Fi 네트워크 이름은 인포테인먼트 시스템의 안내 화면에 표시됩니다.
- 빌트인 캠 Wi-Fi에 연결된 스마트폰은 모바일 네트워크 사용이 중단됩니다. 모바일 네트워크를 사용하려면 빌트인 캠 Wi-Fi 연결을 해제하십시오.

주차 중 녹화 종료 휴대폰 알림

주차 녹화가 작동 중 녹화 해제 조건에 의해 녹화가 종료되는 경우, 마이현대 앱으로 녹화 종료를 알립니다.

- 주차 중 녹화 종료 휴대폰 알림은 블루링크 서비스에 가입한 경우에만 사용할 수 있습니다.

빌트인 캠 소프트웨어 업데이트하기



주의

소프트웨어 업데이트를 진행하기 전에, 업데이트 진행 중 발생하는 제한사항을 확인하십시오.

- 차량의 시동을 걸고 주행할 수 없습니다. 충분한 시간을 확보하고, 안전한 장소에 주차한 후 업데이트를 진행하십시오.
- 원격 시동을 포함한 원격 서비스를 사용할 수 없습니다.
- 차량을 충전할 수 없습니다. 업데이트 완료 후 충전하십시오.
- 주차 영상이 녹화되지 않습니다.
- 후석 승객 알림 기능이 작동하지 않을 수 있습니다. 업데이트 시작 후 차량에서 내릴 때 뒷좌석을 반드시 확인하십시오.
- 디지털 키 기능이 업데이트되는 경우 디지털 키를 이용한 잠금/잠금 해제 기능이 작동하지 않을 수 있습니다.
 - 홈페이지 공지를 통해 업데이트 내역을 확인하십시오.
 - 디지털 키 기능이 업데이트되는 경우, 스마트 키 버튼을 이용해 도어를 잠그거나 잠금 해제하십시오.

무선 업데이트

빌트인 캠 업데이트 소프트웨어가 있는 경우 무선으로 업데이트를 진행합니다. 당사 직영 하이테크센터 또는 블루핸즈를 방문하거나 USB 업데이트를 하지 않아도 빌트인 캠 소프트웨어를 최신 상태로 유지할 수 있습니다.

알아두기

- 업데이트 중에는 빌트인 캠 녹화 기능이 작동하지 않습니다.
- 무선 업데이트는 블루링크 서비스에 가입한 경우에만 사용할 수 있습니다.

USB 업데이트

내비게이션을 업데이트하면 빌트인 캠 소프트웨어도 함께 업데이트됩니다.

- 자세한 설명은 내비게이션 USB 업데이트 방법을 참고하십시오.

빌트인 캠 사양

| 항목 | 사양 |
|---------|---|
| 메모리 | 64 GB microSD(exFAT) (최소 64 GB, 최대 512 GB 지원) |
| 녹화 방식 | <ul style="list-style-type: none"> 주행 중/주차 중 상시 주행 중/주차 중 이벤트 수동 녹화 타임랩스 음성 녹음 |
| 영상 각도 | 약 120도(대각 기준) |
| 영상 해상도 | <ul style="list-style-type: none"> 전방 영상(QHD): 2560x1440 픽셀 후방 영상(QHD): 2560x1440 픽셀 |
| 영상 프레임률 | <ul style="list-style-type: none"> 주행 중 상시: 30 fps 주차 중 상시: 2 fps 주행 중 이벤트: 30 fps 주차 중 이벤트: 10 fps 주행 중 수동 녹화: 30 fps 주차 중 수동 녹화: 10 fps |

영상 저장 위치(폴더) 및 저장 기준

| 항목 | 저장 위치(폴더명) | 저장 기준(64 GB량 기준) |
|----------|------------|--|
| 주행 중 상시 | OWD | <ul style="list-style-type: none"> 최대 4시간 1분 단위 저장 |
| 주차 중 상시 | OWP | <ul style="list-style-type: none"> 최대 40시간 30분 단위 저장 |
| 주행 중 이벤트 | DEV | 최대 40건 |
| 주차 중 이벤트 | PEV | 최대 40건 |
| 수동 녹화 | MAR | 최대 40건 |
| 타임랩스 | TML | <ul style="list-style-type: none"> 1 fps: 최대 20분 0.5 fps: 최대 40분 0.2 fps: 최대 100분 |
| 보관함 | MVD | 약 1.3 GB |

주의

- 차량에 탑승한 타인에게 음성이 녹음되고 있음을 알리고, 동의를 구하십시오. 동의하지 않은 타인의 음성을 저장 및 활용할 경우 그에 따른 법적 책임은 사용자에게 있습니다.
- 빌트인 캠 주행 또는 주차 중 녹화 사용 시 차량의 연비(전비)에 영향이 있을 수 있습니다.
- 충격 감지 녹화의 경우 모든 상황이나 충격을 감지하여 영상을 녹화하지는 않습니다.
- 충격 감지 녹화 기능이 설정되어 있을 때 차량 내부에서 차량 조작이나 기구 사용 등으로 충격이 발생하면 영상 녹화가 될 수 있습니다.
- 전방/후방 빌트인 캠 카메라의 렌즈나 전 후면 유리창 오염 시 영상이 제대로 촬영되지 않을 수 있습니다. 항상 깨끗하게 유지해 주시기 바랍니다.
- 유리창의 선팅 상태가 과도하게 짙은 경우 영상의 화질이 떨어질 수 있습니다.
- 앞유리에 선팅을 할 경우, 빌트인 캠 카메라 렌즈 앞쪽이 모두 가려지도록 하십시오. 카메라 렌즈 앞쪽 일부만 가려지면 선팅 필름에 의해 영상이 보이지 않을 수 있습니다.
- 시동 후 빌트인 캠 시스템 부팅 중에는 영상 녹화가 되지 않습니다.
- 소프트웨어 업데이트를 하거나 수리를 받을 경우 저장된 영상이 삭제될 수 있습니다. 소프트웨어 업데이트 또는 차량을 수리하기 전에 영상을 백업하십시오.
- 휴대폰 앱은 휴대폰 기종이나 OS 버전에 따라 정상적으로 작동이 되지 않을 수 있습니다.
- 차량을 중고로 팔거나 대여하는 등 타인에게 차량을 인도할 경우 저장 영상을 삭제하여 개인 정보가 유출되지 않도록 주의하십시오.
- 빌트인 캠의 Wi-Fi 비밀번호는 타인에게 유출되지 않도록 주의하십시오. 타인이 저장된 영상을 확인, 다운로드, 삭제하거나 시스템 설정을 변경할 수 있습니다.
- 인포테인먼트 시스템에서 시간을 변경하는 경우 저장 파일의 순서가 뒤바뀔 수 있습니다. 차량의 시간을 변경하기 전에 저장된 파일 순서에 문제가 없는지 확인하십시오.
- 영상 파일을 컴퓨터로 다운로드하여 재생 시 동영상 플레이어에 따라 일부 재생 시간 표시에 차이가 발생할 수 있습니다.
- 빌트인 캠 제어기, 전방/후방 카메라, 12 V 리튬 보조 배터리 커넥터를 강제로 떼어내면 시스템 고장이 발생할 수 있으므로 주의하십시오.
- 클러스터에 **'빌트인 캠 시스템을 점검하십시오.'**라는 경고문이 표시되면 가까운 당사 직영 하이테크센터나 블루핸즈에서 점검을 받으십시오.
- 주차 동작 감지 기능은 레이더 성능에 영향을 줄 수 있는 선팅 필름이나 이물질이 레이더 주변을 가리는 경우, 감지 성능이 저하될 수 있습니다.
또한, 작은 물체의 움직임은 감지하지 못할 수 있으며, 물체가 빠른 속도로 지나갈 경우 촬영되지 않을 수도 있습니다.
비나 눈이 오는 경우에도 오작동이 발생할 수 있으며, 차량 주변에 있는 엘리베이터, 에스컬레이터, 에어컨 실외기, 바람에 흔들리는 나무 등 움직이는 물체를 오인할 수 있습니다. 차량 앞뒤에 벽이나 물체가 있으면 차량 옆의 움직임을 정확히 감지하지 못할 수 있으며, 주차 중 주변에 사람이 있어도 감지되지 않을 수 있거나 차안에 사람이 있을 경우 오인할 수 있습니다.

알아두기

- 상시 녹화, 이벤트 녹화, 수동 녹화 영상 저장 중 저장 공간이 부족해지면 오래된 파일부터 자동으로 삭제됩니다.
 - 장시간 주행이나 빈번한 충격 감지 및 수동 버튼 조작으로 영상을 저장할 경우 최근에 저장된 파일도 자동 삭제될 수 있으므로 중요한 영상은 즉시 다운로드하거나 보관함에 저장하십시오.
 - 주차 중 상시와 주차 중 동작감지 녹화 중 새로운 파일이 생성되면 주차 중 상시와 주차 중 동작감지 중 가장 오래된 파일이 자동 삭제됩니다.
 - 빌트인 캠 시스템에는 GPL, LGPL 및 그 외 오픈소스 라이선스가 적용된 소프트웨어를 포함하고 있습니다.
 - 이와 관련한 소스코드를 포함하여 모든 라이선스 고지사항은 홈페이지 (<https://yuracorp.co.kr>)를 통해 제공받을 수 있습니다.
 - 이 제품을 구매한 후 3년 내에 이메일(opensource@hyundai.com)로 이 제품에 탑재된 소프트웨어의 오픈소스 코드를 요청하면 저장 매체 비용, 운반비 등 제공에 필요한 최소한의 비용을 받고 CD-ROM 등의 저장 매체에 담아 보내드립니다.
-

무선 소프트웨어 업데이트

차량 내 제어기의 소프트웨어를 무선으로 업데이트하는 기능입니다. 하이테크센터를 방문하지 않아도 차량의 소프트웨어를 최신 상태로 유지할 수 있습니다.

⚠ 주의

- 소프트웨어 업데이트가 진행되면 다음의 제약이 발생합니다.
 - 시동을 걸고 주행할 수 없습니다. 업데이트를 위한 충분한 시간을 확보하고, 안전한 장소에 주차한 후에 업데이트를 진행하십시오.
 - 원격 시동을 포함한 원격 서비스를 사용할 수 없습니다.
 - 주차 영상이 녹화되지 않습니다(빌트인 캠 적용 차량).
 - 후석 승객 알림 기능이 작동하지 않을 수 있습니다. 업데이트 시작 후 차량에서 내릴 때 뒷좌석을 반드시 확인하십시오(해당 기능 적용 차량).
 - 업데이트 내역에 디지털 키 기능이 포함되면 디지털 키를 통한 도어 잠금/잠금 해제 기능이 작동하지 않을 수 있습니다. 공지를 확인해 디지털 키 기능이 업데이트되는 경우에는 도어를 잠그거나 잠금 해제할 때 스마트 키의 버튼을 사용하십시오.
- 소프트웨어 업데이트 시작 전에 시동을 켜는 등 차량의 상태를 변경하면 업데이트가 자동으로 취소됩니다.
- 소프트웨어 업데이트가 시작되면 업데이트를 취소할 수 없습니다.
- 소프트웨어 업데이트 중에 12 V 배터리 충전을 위한 고전압 관련 모듈이 작동할 수 있으니 주의하십시오.
- 제어기나 소프트웨어를 임의로 교체하지 마십시오. 무선 업데이트 기능을 사용할 수 없습니다.
- 소프트웨어 업데이트 중에 후드를 열거나 배터리를 분리하지 마십시오. 업데이트가 실패할 수 있습니다.
- 차량 OBD 단자에 별도 제품을 연결하면 업데이트 기능이 동작하지 않습니다. 해당 기능은 OBD 단자에 연결된 제품을 제거하고, 차량을 재시동하면 작동 가능합니다.
- 소프트웨어 업데이트가 정상적으로 완료되지 않으면 현대 고객센터로 연락하십시오.

소프트웨어 자동 다운로드

주행 중 무선 통신을 이용하여 최신 소프트웨어가 자동으로 다운로드됩니다. 다운로드가 완료되면 차량 내 인포테인먼트 화면이나 휴대폰을 통해 소프트웨어 업데이트 준비가 완료되었음을 확인할 수 있습니다.

소프트웨어 업데이트 승인

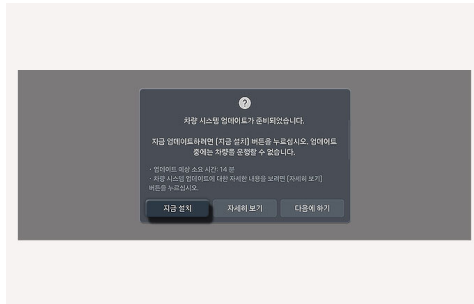

시동을 끄면 업데이트 시작을 승인할 수 있습니다.

- 업데이트를 시작하려면 **지금 설치**를 누르십시오.
- 업데이트를 연기하려면 **다음에 하기**를 누르십시오.

소프트웨어 업데이트 준비

소프트웨어 업데이트 승인 화면에서 **지금 설치**를 누르면 차량은 업데이트를 준비합니다.

다음 조건을 모두 만족한 경우에만 업데이트를 시작할 수 있습니다.

- 시동 'OFF' 상태
- 기어 'P'(주차) 위치
- 주차 브레이크(EPB) 체결
- 외장 램프 꺼짐
- 후드 닫힘
- 차량의 배터리 잔량이 충분함
- 업데이트 대상 제어기의 필수 기능 미작동

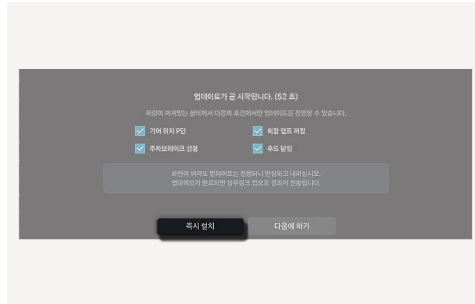

- 업데이트를 바로 시작하려면 **즉시 설치**를 누르십시오.
- 업데이트를 취소하려면 **다음에 하기**를 누르십시오.

소프트웨어 업데이트 진행 및 완료

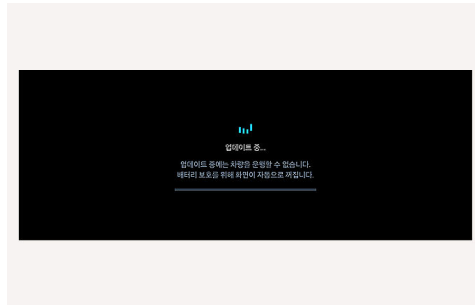

차량 내 인포테인먼트 화면에서 업데이트 진행률을 확인할 수 있습니다.

업데이트 결과는 차량 내 인포테인먼트 화면이나 휴대폰 알림을 통해 확인할 수 있습니다.

알아두기

화면은 배터리 보호를 위해 꺼집니다. 꺼진 화면을 다시 켜서 진행률을 확인하려면 시동 버튼을 누르십시오.

알아두기

- 업데이트가 시작되면 자동으로 완료되고 시스템이 꺼지므로 차량에서 내려도 됩니다.
 - 무선 소프트웨어 업데이트 기능은 현대 블루링크에 가입한 경우에만 사용할 수 있습니다.
 - 차량에 설치된 소프트웨어 버전에 따라서 차량별로 업데이트 항목이 다를 수 있습니다.
 - 홈페이지의 공지사항을 확인한 후 최신 버전의 소프트웨어로 업데이트하십시오.
 - 업데이트가 실패하면 자동으로 복구를 시도합니다. 복구 완료 후 업데이트를 다시 진행하려면 현대 고객센터로 연락해 문제를 해결하십시오.
 - 소프트웨어 업데이트 또는 복구가 실패할 경우 현대 고객센터로 연락하거나 당사 직영 하이테크센터나 블루핸즈에서 차량을 점검하십시오.
 - 소프트웨어 업데이트 후에는 업데이트된 기능의 작동 사양이 변경될 수 있습니다. 자세한 내용은 현대 홈페이지의 **디지털/고객지원 > 업데이트 > OTA** 또는 **디지털/고객지원 > Help Desk > 사용설명서 다운로드(자료실)**에서 취급설명서를 참고하십시오.
 - 당사 직영 하이테크센터나 블루핸즈에서 기능 향상이나 추가를 위한 무선 업데이트 방법 외 유선 소프트웨어 업데이트를 진행할 경우, 추가 비용이 발생할 수 있습니다.
-

조명 사용하기

실외 조명 스위치

⚠ 주의

시동이 꺼진 상태로 조명을 켜 두지 마십시오. 배터리가 방전될 수 있습니다.

스위치를 돌려 실외 조명을 켜거나 끌 수 있습니다.

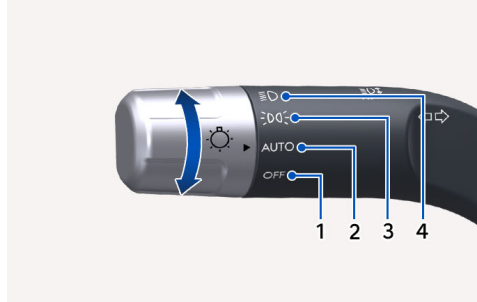

1. OFF 조명 꺼짐
2. AUTO 자동 켜짐
3. 미등 켜짐
4. 전조등 켜짐

차량이 주변 밝기를 야간으로 인식하고 전조등(하향) 자동 켜짐 조건이 만족되면, 스위치 위치와 관계없이 전조등(하향)이 자동으로 켜집니다.

(단, 'POWER ON' 및 'P'(주차)단 해제 시)

AUTO (자동 켜짐) 위치

⚠ 주의

- 자동 조명 기능은 운전자를 위한 보조 기능입니다. 안전을 위한 전조등 조작의 책임은 운전자에게 있습니다.
- 터널, 지하 주차장 등 어두운 장소나 악천후 환경과 같이 전방 시야 확보가 필요한 경우, 수동으로 전조등을 켜는 것을 권장합니다.
- 안개, 눈, 비 및 흐린 날씨에 차량의 조도는 항상 일정하지 않기 때문에 기후, 계절 주위 환경에 따라 켜지고 꺼지는 시간이 달라질 수 있습니다.
- 일사량 감지 센서 주변이나 하부에 다른 장치를 추가하지 마십시오. 일사량 감지 센서가 오작동하면 자동 조명 기능이 정상적으로 작동하지 않을 수 있습니다.
- 출고 상태와 다르게 실내 조도에 영향을 줄 수 있는 광차단 코팅 또는 선팅 필름을 붙일 경우 오작동할 수 있습니다.

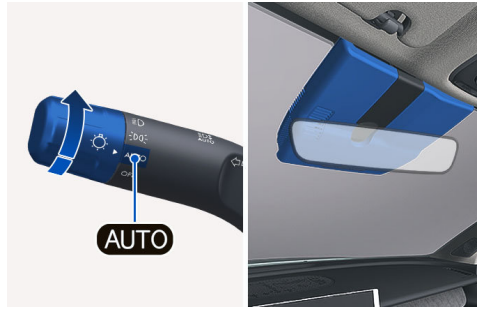

주행 중 또는 'POWER ON' 상태일 때 스위치를 AUTO 위치로 돌리면 앞유리 상단의 일사량 감지 센서가 감지한 외부 밝기에 따라 조명이 자동으로 켜지거나 꺼집니다.

미등 위치



스위치를 미등 위치로 돌리면 미등과 차폭등, 번호판등이 켜지고 클러스터에 미등 표시등이 켜집니다.

전조등 위치



주행 중 또는 'POWER ON' 상태일 때 스위치를 전조등 위치로 돌리면 전조등과 미등, 차폭등, 번호판등이 동시에 켜집니다.

상향등 사용하기

⚠ 주의

상향등은 선형 차량이나 반대 차선에서 접근하는 상대방 운전자의 시야를 방해해 매우 위험할 수 있으므로, 필요한 경우에만 주의해서 사용하십시오.

- 선형 차량이나 마주 오는 차량이 있는 경우에는 상향등을 사용하지 마십시오.
- 조명 스위치를 운전자 방향으로 당겼다 놓으면 상향등이 꺼집니다.



야간에 추가적인 시야 확보가 필요한 경우 스위치를 클러스터 방향으로 밀었다 놓으면 전조등을 상향 위치로 고정할 수 있습니다.

- 전조등이 상향으로 고정되고 스위치가 중앙 위치로 돌아옵니다.
- 상향등이 켜지면 클러스터에 상향(D) 표시등이 켜집니다.
- 상향등을 끄려면 스위치를 운전자 방향으로 당겼다 놓으십시오.

알아두기

- 스위치를 운전자 방향으로 당겨도 상향등이 켜지지만 상향 위치로 고정되지는 않으므로, 스위치에서 손을 떼면 상향등이 꺼집니다.
- 스위치가 >C< 미등 위치에서는 클러스터 방향으로 밀었다 놓아도 상향등이 고정되지 않습니다.
- 스위치가 AUTO (자동 켜짐) 위치에서는 클러스터 방향으로 한번 더 밀었다 놓으면 상향등으로 고정됩니다.
- 스위치를 빠르게 2-3회 운전자 방향으로 당겼다 놓으면 상향등을 깜빡여 다른 차량의 주의를 환기시킬 수 있습니다.

방향지시등 사용하기

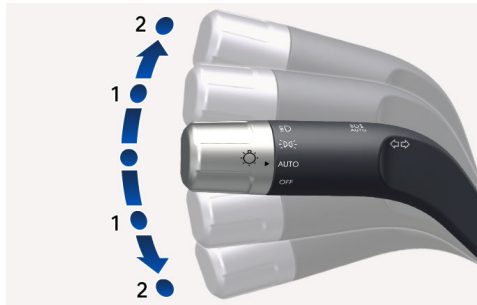

차선을 변경하거나 회전하기 전, 차량의 이동 방향을 주변 차량의 운전자에게 알려십시오.

- 우측 방향지시등을 켜려면 스위치를 위쪽으로 끝까지(2번 위치) 미십시오.
- 좌측 방향지시등을 켜려면 스위치를 아래로 끝까지(2번 위치) 미십시오.
- 방향지시등이 켜지면 클러스터에 해당 방향의 방향지시(◀▶) 표시등이 켜집니다.

알아두기

- 방향 전환이나 회전을 마치면 방향지시등이 자동으로 꺼집니다. 자동으로 꺼지지 않는 경우 직접 스위치를 중앙으로 밀어 방향지시등을 끄십시오.
- 스위치를 살짝 위, 아래(1번 위치)로 움직이면 방향지시등이 켜지지만 스위치가 고정되지는 않으므로, 스위치에서 손을 떼면 방향지시등이 꺼집니다.

원터치 방향지시등 사용하기

조명 스위치를 살짝 움직이면(1번 위치) 사용자가 미리 설정한 횟수만큼 방향지시등이 깜빡인 후 꺼집니다(3회/5회/7회).

- 스위치는 고정되지 않고 중앙 위치로 돌아옵니다.
- 인포테인먼트 시스템에서 **설정 > 차량 > 라이트 > 원터치 방향지시등**을 누른 후 방향지시등 작동횟수를 선택하거나 꺼짐을 선택하십시오.

알아두기

- 업데이트로 인해 인포테인먼트 시스템의 상세 설정이 변경될 수 있습니다. 자세한 설정 방법은 인포테인먼트 시스템 웹 매뉴얼을 참고하십시오.
- 방향지시등 전구의 전선이 끊어졌거나 접촉이 불안정한 경우 방향지시등이 비정상적으로 빠르게 깜빡일 수 있습니다.

배터리 방전 방지 기능(조명 자동 꺼짐)

주의

배터리 방전을 방지하려면 차량을 떠나기 전에 모든 조명이 꺼진 것을 확인하십시오.

미등이 켜진 상태로 차량의 시동을 끄고 운전석 도어를 열면 미등이 자동으로 꺼져 배터리 방전을 방지합니다.

- 시동을 끈 이후에 전조등이나 미등을 켜는 경우 운전석 도어를 열더라도 미등이 꺼지지 않습니다.
- 야간에 시동을 끄고 정차 중 미등을 켜 두려면 조명 스위치를 OFF 위치로 움직인 후 미등을 다시 켜십시오.

전자 제어 장치 안정화 기능

주의

조명 스위치를 미등 위치로 돌렸을 때에는 미등이 켜지지 않고, 전조등 위치로 돌렸을 때에만 미등이 전조등과 함께 켜지는 경우, 전자제어 장치나 통신 계통 고장이 발생한 것일 수 있으므로, 당사 직영 하이테크센터나 블루핸즈에서 차량을 점검하십시오.

전자 제어 장치 안정화 기능이 작동하면 정상 작동 중인 램프가 순간적으로 깜빡일 수 있습니다.

- 램프가 다시 켜진다면 차량에 이상이 있는 것은 아닙니다.
- 램프가 깜빡인 후 꺼지거나, 깜빡인 후 다시 켜지는 현상이 반복된다면 차량의 전자 제어 장치에 이상이 발생한 것일 수 있으므로 당사 직영 하이테크센터나 블루핸즈에서 차량을 점검하십시오.

전조등 조사 각도 조절하기

시야 적용 시

탑승자나 적재물의 중량에 의해 차량의 기울기가 달라지는 경우, 전조등의 조사 각도를 조절해 시야를 확보하고 피로를 줄일 수 있습니다.

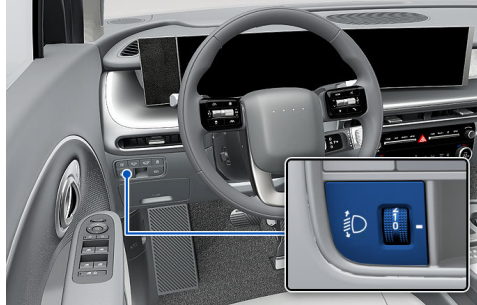

스위치에 표기된 레벨이 높을수록 전조등 각도가 아래를 향합니다.

- 전조등 각도를 내리려면 조절 스위치를 위로 돌리십시오(레벨3 방향).
- 전조등 각도를 올리려면 조절 스위치를 아래로 돌리십시오(레벨0 방향).

적재 조건에 따른 전조등 조사각(레벨)

다음 표를 참고해 탑승 인원 및 적재물 중량에 따라 전조등 조사 각도를 적절히 조절한 후 안전하게 주행하십시오.

| 적재 조건(5인승 기준) | 조사각 레벨 |
|-----------------------|--------|
| 운전자 1명 | 0 |
| 운전자 1명 + 동승자 1명 | 0 |
| 운전자 포함 6명/7명 | 1 |
| 운전자 포함 6명/7명 + 화물칸 적재 | 2 |
| 운전자 1명 + 화물칸 적재 | 3 |

알아두기

- 적재 조건이 정확하게 일치하지 않는 경우 가장 근접한 조건에 맞춰 조사각을 조절하십시오.
- 전조등 빛이 반대편 차량의 운전자를 방해하지 않도록 적절한 각도를 유지하십시오.

전조등 각도 자동 조절 장치

시야 적용 시

주의

전조등 각도 자동 조절 장치가 탑승자나 차량 적재량의 변화에 따라 차량이 뒤로 기울어졌는데도 작동하지 않을 경우, 또는 불빛 각도가 상단 또는 하단으로 기울어져 일정한 각도로 작동되지 않을 경우에는 반드시 당사 직영 하이테크센터나 블루핸즈에서 점검을 받으십시오. 운전자가 임의로 조작할 경우 오작동할 수 있습니다.

야간에 운전자의 시야를 확보하고 탑승자의 피로감을 감소시키기 위한 장치로, 차량 무게(탑승 인원 및 물건 적재)의 변화에 따라 차량 기울기가 달라질 때 전조등 각도가 자동으로 조절됩니다.

또한 여러 가지 조건하에서도 일정한 각도의 조명을 제공할 수 있습니다.

전조등 습기 제거 기능

전조등 안쪽에 습기가 찼을 경우 전조등을 일정시간 켜두면 습기를 제거할 수 있습니다. 습기가 제거되지 않을 경우 당사 직영 하이테크센터나 블루핸즈에서 점검을 받으십시오.

알아두기

세차 후나 비오는 날 운행 후 램프 내부에 습기가 발생할 수 있습니다. 이것은 램프 내부와 외부의 온도 차에 의한 자연적 현상으로, 기능상의 문제는 없습니다. 전조등을 켜고 주행하면 습기를 제거할 수 있습니다.

- 램프의 크기, 위치, 환경 조건 등에 따라 습기 제거 수준이 다를 수 있습니다.

헤드램프 에스코트

주의

- 운전자가 운전석 도어 이외의 도어로 하차하는 경우에는 배터리 방전 방지 기능이 작동하지 않으며 헤드램프 에스코트 기능도 해제되지 않으므로 배터리가 방전될 수 있습니다.
- 운전석 이외의 도어로 하차하는 경우 직접 램프를 끄십시오.

운전자가 차량을 떠날 때, 일정 시간 동안 미등과 전조등을 켜진 상태로 유지해 운전자가 주변을 식별할 수 있도록 돕습니다.

헤드램프 에스코트를 설정하려면 'DRIVE READY' 상태로 인포테인먼트 시스템에서 **설정 > 차량 > 라이트 > 헤드램프 에스코트**를 선택하십시오.

- 전조등이 켜진 상태로 시동을 끈 후 운전석 도어를 열었다 닫으면 약 15초 동안 미등과 전조등이 켜진 상태로 유지됩니다.
- 시동을 끄거나 'POWER ON' 상태로 변경하고 운전석 도어를 열지 않거나 열었다 닫지 않으면 약 5분 후 전조등과 미등이 꺼집니다.
- 스마트 키의 도어 잠금(🔒) 버튼을 2번 누르거나, 조명 스위치를 전조등 또는 자동 켜짐(AUTO) 이외의 위치로 돌리면 전조등과 미등이 즉시 꺼집니다.

알아두기

- 인포테인먼트 시스템에서 헤드램프 에스코트 기능 설정 시, 웰컴 시스템의 헤드램프 웰컴 라이트 기능도 함께 작동합니다.
- 업데이트로 인해 인포테인먼트 시스템의 상세 설정이 변경될 수 있습니다. 자세한 설정 방법은 인포테인먼트 시스템 웹 매뉴얼을 참고하십시오.

다이나믹 에스코트 라이트

사양 적용 시

전조등이 켜진 상태로 시동을 끈 후 운전석 도어를 열었다 닫으면 다이나믹 에스코트 라이트가 작동합니다.

- 인포테인먼트 시스템의 **설정 > 차량 > 라이트 > 헤드램프 에스코트**를 선택하십시오.

주간 주행등(DRL: Daytime Running Light)

주간 주행등은 시동을 걸면 자동으로 켜지므로, 해 질 무렵이나 해뜨기 직전 등 차량이 잘 보이지 않는 시간대에도 주변 사람이나 차량들이 쉽게 차량을 인지할 수 있도록 돕습니다.

주간 주행등이 켜지면 차폭등, 후미등, 번호판등이 동시에 켜집니다.

알아두기

주간 주행등은 다음과 같은 경우에만 꺼집니다.

- 차량의 시동이 꺼진 경우
- 전조등이 켜져 있는 경우
- 주차 브레이크가 체결된 상태로 시동을 거는 경우(주행 시작 전까지)
- 비상 경고등이 켜져 있는 경우
- 방향지시등이 켜져 있는 경우(방향지시등이 켜진 쪽의 주간 주행등만 꺼짐)

전조등을 켜 상태로 주차 브레이크를 체결하고 전조등을 끄면 주간 주행등을 해제할 수 있습니다.

웰컴 시스템

운전자가 차량에 접근할 때 일정 시간 동안 차량 주위의 조명이 켜져 운전자의 승차를 돕습니다.

다이나믹 웰컴 라이트

시양 적용 시

조명 스위치가 켜져 있고 모든 도어가 잠금 상태로 닫혀 있을 때 스마트 키 또는 디지털 키의 도어 잠금 해제 버튼을 누르면 다이나믹 웰컴 라이트가 작동합니다.

인포테인먼트 시스템의 **설정 > 차량 > 라이트 > 헤드램프 에스코트**를 선택하십시오.

- 다이나믹 웰컴 라이트가 켜진 상태에서 스마트 키 또는 디지털 키의 도어 잠금 버튼 또는 도어 잠금 해제 버튼을 누르면 다이나믹 웰컴 라이트가 즉시 꺼집니다.

웰컴 라이트 (퍼들 램프, 도어 핸들 램프)

인포테인먼트 시스템의 **설정 > 차량 > 라이트 > 웰컴 미러/라이트 > 도어 잠금 해제 시**를 선택하고, 모든 도어가 닫히고 잠긴 상태에서 아래 조건 중 하나일 때 약 15초 동안 켜집니다.

- 스마트 키 또는 디지털 키의 도어 잠금 해제 버튼을 누를 때
- 스마트 키 또는 디지털 키를 휴대하고 바깥쪽 도어 핸들 안으로 손을 넣을 때
- 인포테인먼트 시스템의 **설정 > 차량 > 라이트 > 웰컴 미러/라이트 > 운전자 접근 시**를 선택하고, 스마트 키 또는 디지털 키를 휴대한 상태에서 바깥쪽 도어 핸들에 1m 이내 접근할 때

웰컴 라이트 (헤드 램프)

인포테인먼트 시스템에서 **설정 > 차량 > 라이트 > 헤드램프 에스코트**를 선택하십시오.

조명 스위치가 AUTO/미등/전조등에 위치한 상태에서, 다음 조건을 만족하면 약 15초 동안 헤드램프가 켜집니다.

- 시동 'OFF' 상태에서 도어가 닫혀있고 잠긴 상태일 때
- 인포테인먼트 시스템의 헤드램프 에스코트 설정 되어 있는 경우:
스마트 키 및 디지털 키 앱(애플 지갑(Wallet)/삼성 월렛)의 도어 잠금 해제 버튼을 눌렀을 때

알아두기

도어 잠금(🔒) 버튼을 누르면 미등과 전조등이 즉시 꺼집니다.

웰컴 라이트 (실내 조명)

맵 램프 스위치가  위치이고 차량이 잠겨 있을 때, 다음과 같은 경우 약 15초 동안 룸 램프가 켜집니다.

- 스마트 키 또는 디지털 키의 도어 잠금 해제 버튼을 누르는 경우
- 스마트 키 또는 디지털 키를 휴대하고 차량 바깥쪽 도어 핸들의 잠금 센서를 터치하는 경우

알아두기

- 스마트 키 또는 디지털 키의 도어 잠금 버튼을 누르면 룸 램프가 즉시 꺼집니다.
 - 업데이트로 인해 인포테인먼트 시스템의 상세 설정이 변경될 수 있습니다. 자세한 설정 방법은 인포테인먼트 시스템 웹 매뉴얼을 참고하십시오.
-

라이팅 패턴

시양 적용 시

라이팅 패턴은 다양한 디자인의 다이내믹 웰컴/에스코트 라이트 패턴을 표시합니다.

- 인포테인먼트 시스템의 **설정 > 차량 > 라이트 > 라이팅 패턴** 내 제공되는 패턴 종류를 선택하면 선택한 패턴이 차량에 적용됩니다.

알아두기

시양 적용 시 1개의 기본 패턴이 제공됩니다. 프레스티지 트림 플래티넘 옵션 선택 또는 캘리그래피 트림 차량에 한해 5개 패턴을 추가 구매 가능합니다. 블루링크 스토어 홈페이지로 접속 후 '라이팅 패턴'을 구매하시어 다양한 라이팅 패턴을 이용해보세요. 블루링크 스토어는 인포테인먼트 시스템의 라이팅 패턴 화면 또는 블루링크 스토어 안내의 QR을 통해 접속 가능합니다.

하이빔 보조 (HBA)

시양 적용 시

주의

- 하이빔 보조 성능을 최적의 상태로 유지하기 위해서는 전방 카메라를 적절하게 관리해야 합니다.
- 전방 카메라의 관리에 대한 자세한 설명은 **인식 센서 및 제한 사항**에 수록된 안전 정보와 주의사항을 참고하십시오.

알아두기

HBA는 High Beam Assist의 약어입니다.

마주 오는 차량이나 선행 차량의 조명 등 주변의 광원과 조도를 인식해 주행 속도가 30 km/h 이상일 때 전조등을 자동으로 제어합니다.

- 상향등이 켜지면 클러스터에 전조등 상황(☾) 표시등이 켜집니다.
- 주행 속도가 20 km/h 미만이면 상향등이 꺼지고 하이빔 보조(☾) 표시등이 흰색으로 표시됩니다.

하이빔 보조 설정하기

경고

차량을 안전한 장소에 정차한 후 인포테인먼트 시스템을 조작하십시오.

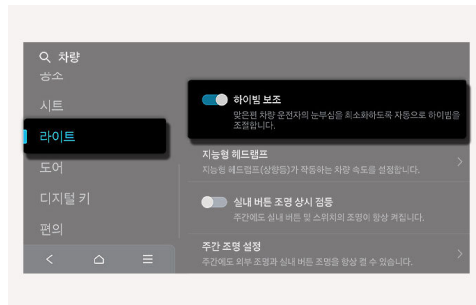

'DRIVE READY' 상태일 때 인포테인먼트 시스템에서 **설정 > 차량 > 라이트**를 누른 후 **하이빔 보조**를 선택하십시오.

하이빔 보조 켜기

인포테인먼트 시스템에서 하이빔 보조 기능을 설정한 후, 다음과 같이 하이빔 보조 기능을 켤 수 있습니다.

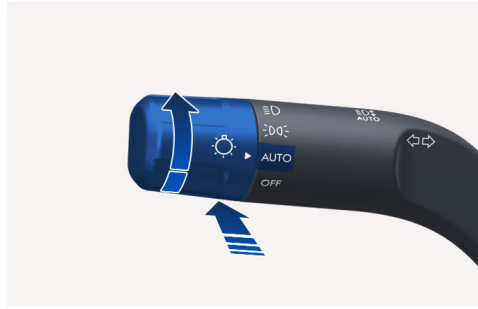

- 1 조명 스위치를 AUTO(자동 켜짐) 위치로 돌리십시오.
- 2 조명 스위치를 클러스터 방향으로 미십시오(상황등 켜기 방향).
 - 클러스터에 하이빔 보조() 표시등이 표시됩니다.
 - 차량 주변의 밝기와 상황에 따라 상황등이 켜지거나 꺼집니다.

알아두기

하이빔 보조 사용 중 상황등이 자동으로 꺼지지 않는 경우 조명 스위치를 운전자 방향으로 당겨 수동으로 상황등을 켜거나 깜빡일 수 있으며, 조명 스위치를 놓으면 하이빔 보조가 다시 작동합니다.

하이빔 보조 끄기

- 하이빔 보조 작동 중 조명 스위치를 클러스터 쪽으로 밀면 상황등이 고정되고 하이빔 보조가 해제됩니다.
- 하이빔 보조 기능으로 상황등이 켜진 경우, 조명 스위치를 운전자 방향으로 당기면 상황등이 꺼지고 하이빔 보조가 해제됩니다.
- 조명 스위치를 AUTO 이외의 위치(전조등/미등/OFF)로 돌리면 조명이 변경되고 하이빔 보조가 해제됩니다.

알아두기

다음과 같은 경우에는 상황등이 자동으로 꺼집니다.

- 마주 오는 차량의 전조등을 감지하는 경우
- 선행 차량의 후미등을 감지하는 경우
- 자전거 또는 이륜차의 전조등이나 후미등을 감지하는 경우
- 주위가 충분히 밝거나 전방에 가로등과 같은 광원이 있는 경우

하이빔 보조 작동 시 제한 사항

경고

차량 조작의 책임은 운전자에게 있습니다. 하이빔 보조에만 의존하지 말고 도로 상황을 직접 확인하며 안전하게 운전하십시오.

⚠ 주의

하이빔 보조 기능에 이상이 발생하는 경우 당사 직영 하이테크센터나 블루핸즈에서 차량을 점검하십시오.

- 기능 이상 발생 시 클러스터에 경고문과 경고등(△)이 표시됩니다.
- 클러스터의 유틸리티 정보 뷰에서 발생한 경고 내용을 확인할 수 있습니다.

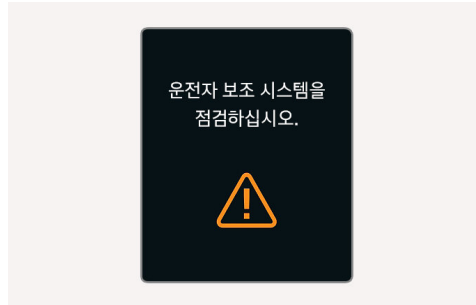

주행 조건 및 주변 상황에 따라, 다음과 같은 경우 하이빔 보조가 정상적으로 작동하지 않을 수 있습니다.

- 마주 오는 차량 또는 선행 차량의 램프가 파손되었거나 감지 영역을 벗어나 있는 경우
- 마주 오는 차량 또는 선행 차량의 램프가 먼지, 눈 등으로 덮여 있거나 물에 젖어 있는 경우
- 짙은 배기가스, 연기, 안개, 눈, 물보라, 눈보라, 김 서림 등 공기 중 장애물로 인해 마주 오는 차량 또는 선행 차량의 램프가 감지되지 않는 경우
- 마주 오는 차량이 전조등을 끄고 안개등을 켜 경우
- 전방에 자동차 전조등이나 미등과 유사한 형태의 광원이 있는 경우
- 전조등을 임의로 수리하거나 교체한 경우
- 전조등의 조사각이 올바르지 않을 경우
- 좁은 커브 길, 곡선 도로, 거친 도로, 오르막길 또는 내리막길을 주행하는 경우
- 교차로 또는 곡선 도로에서 전방 차량의 일부만 인식되는 경우
- 전방에 신호등, 반사 표지판, 발광 표지판 또는 도로 반사경이 있는 경우
- 전방에 임시로 설치된 반사체나 발광체가 있는 경우(공사 구간 등)
- 노면이 젖어 있거나 눈 또는 얼음으로 덮여 있는 등 도로 환경이 나쁜 경우
- 곡선 길 등에서 전방 차량이 갑자기 나타나는 경우
- 타이어가 손상되어 차체가 기울어 있거나 차량을 견인 중인 경우

⚠ 주의

- 하이빔 보조 기능이 정상적으로 작동하지 않는 경우 수동으로 상향등을 켜거나 끄십시오.
- 하이빔 보조 성능을 최적의 상태로 유지하기 위해서는 전방 카메라를 적절하게 관리해야 합니다.
- 전방 카메라의 관리에 대한 자세한 설명은 **인식 센서 및 제한 사항**에 수록된 안전 정보와 주의사항을 참고하십시오.
- 차량 시동 시 또는 전방 카메라 초기화 시 약 15초 동안 기능이 작동하지 않을 수 있습니다.

지능형 헤드램프

시각 적용 시

지능형 헤드램프는 밤에 운전할 때 다른 운전자에게 눈부심 등의 불편함을 주지 않고 상황등을 켤 수 있도록 도와줍니다.

앞유리에 장착된 전방 카메라에 마주 오는 차량 또는 앞 차량이 감지되면 자동으로 해당 상황등의 LED가 부분적으로 꺼집니다.

또한, 고속으로 주행 중에 마주 오는 차량 또는 선행 차량을 감지하면 운전석측 상황등은 꺼지며 동승석측 상황등만 지능형 헤드램프가 작동됩니다.

경고

- 지능형 헤드램프 시스템은 조건에 따라 정상적으로 작동하지 않을 수 있습니다. 또한, 운전자가 선택하여 사용하는 시스템이므로 차량 조작의 책임은 운전자에게 있습니다. 운전 중 도로 상황을 확인하면서 주행하십시오.
- 지능형 헤드램프 시스템이 정상적으로 작동하지 않을 경우 전조등을 수동으로 상황에서 하향으로 전환하거나 기능을 끄고 주행하십시오.

주의

- 전방 카메라를 임의로 분리하지 마십시오. 조립 시 보정이 필요할 수 있으므로 당사 직영 하이테크센터나 블루핸즈에서 시스템 점검을 받으십시오.
- 차량 앞유리 또는 전방 카메라를 교체하여 다시 장착하는 경우 보정이 필요할 수 있으므로 당사 직영 하이테크센터나 블루핸즈에서 점검을 받으십시오.
- 전방 카메라 장착부에 물기가 들어가지 않도록 주의하시고, 부품을 임의로 분리하거나 충격을 가하지 마십시오.
- 흰 종이나 거울 등 빛을 반사하는 물체를 크래시 패드 위에 놓지 마십시오. 햇빛 반사로 지능형 헤드램프 시스템이 불필요하게 작동할 수 있습니다.

지능형 헤드램프 설정



'DRIVE READY' 상태에서 인포테인먼트 시스템의 **설정 > 차량 > 라이트 > 지능형 헤드램프**를 선택하십시오. 원하는 속도를 선택하면 기능이 켜집니다.

알아두기

인포테인먼트 시스템은 업데이트로 변경될 수 있습니다. 자세한 내용은 인포테인먼트 시스템 또는 간편 설명서의 웹 매뉴얼을 참고하십시오.

지능형 헤드램프 작동

인포테인먼트 시스템의 설정 메뉴에서 선택한 속도 조건에 따라 지능형 헤드램프가 작동합니다.

- 지능형 헤드램프의 초기 설정은 40 km/h 이상 작동으로 되어 있습니다.



- 1 조명 스위치를 AUTO(자동 켜짐) 위치로 돌리십시오.
- 2 조명 스위치를 클러스터 방향으로 밀면 클러스터에 지능형 헤드램프(照) 표시등이 켜집니다.

지능형 헤드램프 이상 및 제한 사항

전방 카메라 감지 제한 경고

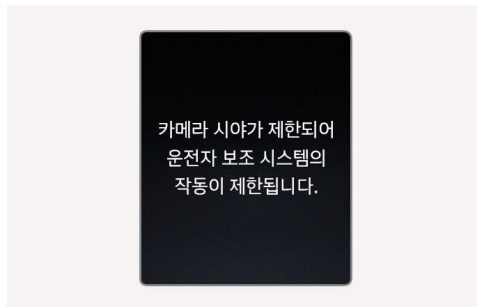

전방 카메라가 이물질로 오염되어 작동 중이던 지능형 헤드램프 시스템이 일시적으로 중지되면 클러스터에 경고문을 표시합니다(일정 시간 후 꺼짐). 이 경우 시스템 고장이 아닙니다. 주변에 묻은 이물질을 제거하면 시스템은 다시 정상적으로 작동합니다.

단, 시동을 건 직후에 전방 카메라 전면이 오염되었거나 감지되는 물체가 없는 경우에는 시스템이 정상적으로 작동하지 않을 수 있습니다.

위의 경고가 발생하지 않더라도 시스템이 작동하지 않을 수 있습니다.

알아두기

전방 카메라의 관리에 대한 자세한 설명은 **인식 센서 및 제한 사항, 전방 충돌방지 보조 (FCA)**에 수록된 안전 정보와 주의사항을 참고하십시오.

기능 이상

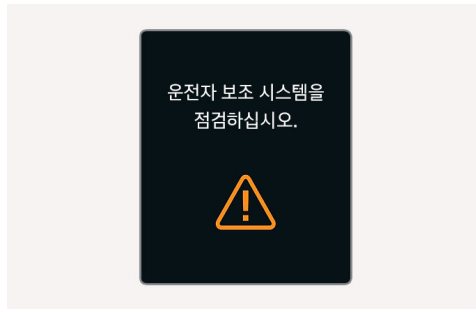

지능형 헤드램프 시스템에 이상이 있으면 클러스터에 경고문을 표시(일정 시간 후 꺼짐)하고 지능형 헤드램프 (AFS) 경고등 및 통합(△) 경고등이 켜집니다.

경고등이 계속 켜질 경우 당사 직영 하이테크센터나 블루핸즈에서 점검 및 정비를 받으십시오.

제한 사항

다음과 같이 마주 오는 차량 또는 선행 차량의 램프 인식이 어렵거나 제한적인 경우에는 정상적인 작동을 못할 수 있으므로 운전자의 주의가 필요합니다.

마주 오는 차량 또는 앞 차량의 램프가 불량한 경우

- 마주 오는 차량 또는 앞 차량의 램프가 파손되었거나 감지 영역을 벗어나 있는 경우
- 마주 오는 차량 또는 앞 차량의 램프가 먼지, 눈 등으로 덮여 있거나 물이 묻었을 경우
- 마주 오는 차량이 전조등을 끄고 안개등을 켜 있을 경우

외부 환경에 의해 영향을 받는 경우

- 전방에 자동차의 전조등이나 미등과 유사한 형태의 램프가 있는 경우
- 전조등을 임의로 수리 또는 교체한 경우
- 헤드램프 에이밍이 올바르게 맞지 않을 경우
- 좁은 커브 길, 곡선로, 험로, 오르막/내리막 길을 주행할 경우
- 교차로 또는 굽은 도로에서 전방 차량의 일부만 인식될 경우
- 전방에 신호등, 반사 표지판, 발광 표지판 또는 도로 반사경이 있을 경우
- 전방에 임시로 설치된 반사체, 발광체가 있을 경우(공사 구간)
- 젖은 노면, 눈길, 빙판길 등 도로 환경이 나쁠 경우
- 곡선로 등에서 전방 차량이 갑자기 나타날 경우
- 견인 등으로 자동차가 기울어졌을 경우
- 가로등이 많거나 주변이 밝은 경우

전방 카메라 시계가 불량한 경우

- 마주 오는 차량 또는 선행 차량의 램프가 짙은 배기가스, 연기, 안개, 눈, 길 위의 물보라/눈보라, 김 서림 등 다른 공기 중 장애물 때문에 감지되지 않을 경우
- 차량의 앞유리 얼음, 먼지, 스티커, 김 서림, 안개, 다른 장애물에 의해 덮였거나 오염 또는 손상되었을 경우
- 안개, 폭우, 폭설, 성에 등 기타 이유로 전방 시계가 불량한 경우

실내등

차량 내부에 설치된 조명의 위치와 작동 방식을 확인하십시오.

⚠ 주의

- 실내등을 켜 채 어두운 곳을 주행하지 마십시오. 실내등은 어두운 곳에서 운전자의 시야 확보를 방해하여 사고 위험을 높입니다.
- 차량을 떠나기 전 모든 실내 조명이 꺼져 있는지 확인하십시오. 시동이 꺼진 상태로 실내등을 켜 놓으면 차량의 배터리가 방전될 수 있습니다.

실내등 자동 소등 기능

실내등이 켜진 상태로 시동을 끄고 도어와 테일게이트를 모두 닫으면 20분 후 실내등이 자동으로 꺼집니다.

- 도어 또는 테일게이트가 열려 있는 경우, 최대 25분 후에 실내등이 자동으로 꺼집니다.
- 도난 경보 장치가 장착된 차량의 경우, 스마트 키로 도어를 잠가 차량이 경계 상태로 진입한 후 5초가 지나면 실내등이 자동으로 꺼집니다.

앞좌석

맵 램프



↔, ↔ : 누르면 해당하는 맵 램프가 켜집니다. 다시 한번 누르면 램프가 꺼집니다.

룸 램프



- ↔ 스위치를 눌러 앞좌석, 뒷좌석 룸 램프를 켜거나 끌 수 있습니다.
- OFF 스위치를 눌러 도어 연동을 설정하면 도어를 열 때 켜지고 도어를 닫을 때 꺼집니다.
 - 'OFF' 상태일 때 도어를 열고 닫지 않으면 룸 램프가 약 10분 동안 켜진 후 꺼집니다. 도어를 다시 닫고 모든 도어를 잠그면 즉시 꺼집니다.

- 'POWER ON' 상태에서 도어를 열면 모든 도어를 닫을 때까지 계속 켜져있습니다.
-  스위치를 눌러 무드 램프를 켜거나 끌 수 있습니다.

알아두기

- 스마트 키로 도어 잠금을 해제하면 룸 램프가 약 30초 동안 켜진 후 꺼집니다.
- 실내등이 켜진 상태로 'POWER ON' 또는 'DRIVE READY' 상태이거나 도어를 잠그면 룸 램프가 서서히 꺼집니다.
- 'OFF' 상태에서 도어를 열면 최대 10분 동안 룸 램프가 켜진 후 꺼집니다.

뒷좌석

룸 램프



 스위치를 눌러 뒷좌석 램프를 켜고 끌 수 있습니다.



퍼스널 램프

 사양 적용 시



 스위치를 눌러 뒷좌석 램프를 켜고 끌 수 있습니다.

알아두기

단, 앞좌석 램프의 ,  버튼이 눌러 있는 경우 뒷좌석 램프가 꺼지지 않습니다.

선바이저 램프

⚠ 주의

거울을 사용한 후에는 반드시 커버를 닫으십시오.
그렇지 않으면 계속 램프가 켜져 있어 배터리가 방전될 수 있습니다.

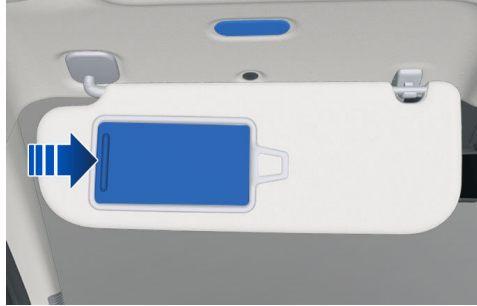

선바이저 거울 커버를 열면 램프가 켜집니다.

글로브 박스 램프

⚠ 주의

배터리 방전을 예방하려면 글로브 박스를 사용한 후 글로브 박스가 완전히 닫혀 있는지 확인하십시오.

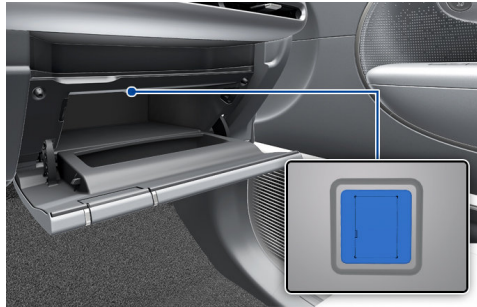

글로브 박스를 열면 램프가 켜집니다.

- 글로브 박스가 완전히 닫히지 않으면 약 20분 동안 램프가 켜진 상태로 유지됩니다.

양방향 멀티 콘솔 램프

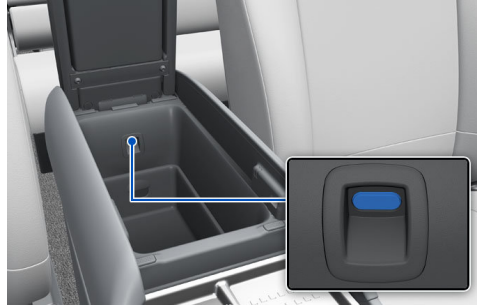

'DRIVE READY' 상태에서 실내 버튼 조명을 켜면 양방향 멀티 콘솔 램프가 켜집니다. 시동을 끄거나 실내 버튼 조명을 'OFF' 위치로 하면 양방향 멀티 콘솔 램프가 꺼집니다.

알아두기

실내 버튼 조명의 자세한 내용은 **실내 버튼 조명 설정**을 참고하십시오.

무드 램프

시양 적용 시

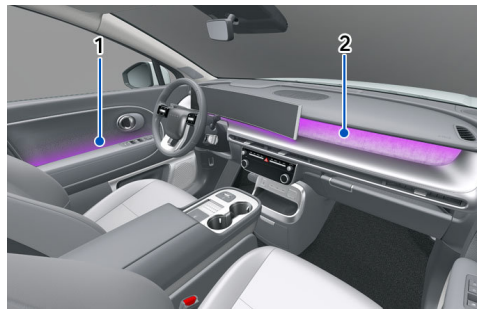

1. 도어트림
2. 크래시 패드

인포테인먼트 시스템에서 **설정 > 차량 > 라이트 > 실내 무드 조명**을 선택한 후 무드 램프의 밝기와 색상 등을 설정할 수 있습니다.

- **드라이브 모드 연동**을 선택하면 드라이브 모드에 따라 무드 램프 색상이 변경됩니다.
- **어두운 곳 주행 시 밝기 낮춤**을 선택하면 어두운 곳에 진입 시 주변 밝기를 자동으로 감지하여 램프의 밝기가 어둡게 조절됩니다.
- **주의 구간 안내 연동**을 선택하면 단속 구간 내에서 램프 색상과 밝기를 변경해 알려줍니다.
- 무드 램프 사용을 원하지 않으면 인포테인먼트 시스템에서 **실내 무드 조명을 0**으로 설정하십시오.

알아두기

내장 색상과 설정한 조명 색상에 따라 일부 환경에서는 무드 램프의 색상이 다른 색으로 보일 수 있습니다.

실내 버튼 조명 설정

실내에 있는 기능 버튼 조명이 외부 밝기나 시간대에 관계없이 항상 켜지도록 설정할 수 있습니다.

주간 조명 설정하기

인포테인먼트 시스템에서 **설정 > 차량 > 라이트 > 실내 버튼 조명 상시 점등**을 선택하십시오.

- 차량의 잠금을 해제하고 도어를 열면 실내 버튼 조명이 잠시 켜졌다 꺼집니다.
- 시동을 걸면 실내 버튼 조명이 항상 켜진 상태로 유지됩니다.
- 시동을 끄면 실내 버튼 조명이 잠시 켜졌다 꺼집니다. 이때, 도어를 열었다 닫거나 도어를 잠그면 버튼 조명이 즉시 꺼집니다.

알아두기

업데이트로 인해 인포테인먼트 시스템의 상세 설정이 변경될 수 있습니다. 자세한 설정 방법은 인포테인먼트 시스템 웹 매뉴얼을 참고하십시오.

프렁크 램프

⚠ 주의

프렁크를 사용한 후에는 반드시 후드를 닫으십시오. 램프가 계속 켜져 있으면 차량의 배터리가 방전될 수 있습니다.

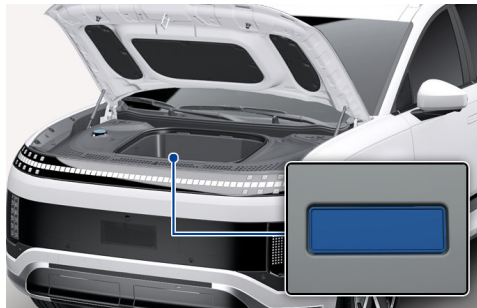

후드를 열면 램프가 켜집니다.

화물칸 램프

⚠ 주의

테일게이트를 사용한 후에는 반드시 닫으십시오. 램프가 계속 켜져 있으면 차량의 배터리가 방전될 수 있습니다.

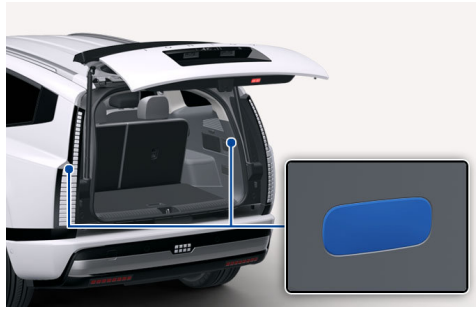

테일게이트를 열면 램프가 켜집니다.

테일게이트가 완전히 닫히지 않으면, 약 25분 후 자동으로 꺼집니다.

테일게이트 비상 램프

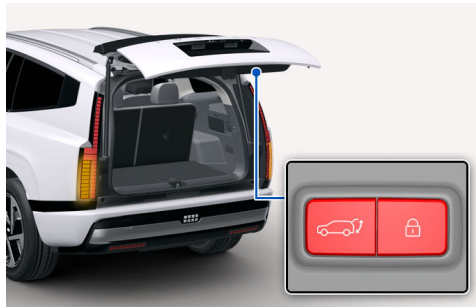

비상 경고등 작동 시 비상 경고등과 함께 켜집니다.

차량 고장 등과 같은 비상 상황이 발생했을 때 주위 차량에 비상 상황을 알려 사고를 방지하기 위해 테일게이트를 열고, 비상 경고등을 켜 작동시키십시오.

주의

비상시 필요한 경우에만 테일게이트를 열어 사용하십시오. 장시간 켜 두면 배터리가 방전될 수 있습니다.

와이퍼/와셔

'DRIVE READY' 상태에서 와이퍼 스위치를 위로 밀거나 아래로 당겨 와이퍼를 작동할 수 있습니다.

경고

- 기온이 매우 낮을 때에는 서리 제거 장치 등을 이용해 유리창 온도를 높인 후 와셔액을 사용하십시오. 주행 중 유리창에 와셔액이 얼어붙어 시야를 가리는 경우 매우 위험합니다.
- 와셔액 대신 냉각수나 부동액을 사용하지 마십시오. 운전자의 시야가 가려져 사고가 발생할 수 있으며, 차량의 도장이 손상됩니다.

주의

- 와셔액이 없을 때에는 와셔액을 분사하지 마십시오. 와셔액 펌프가 손상됩니다.
- 와셔액 양을 수시로 확인하고 보충하십시오. 와셔액 양 점검에 대한 자세한 설명은 **와셔액 보충하기**를 참고하십시오.
- 유리창이 건조할 때는 와이퍼를 작동하지 마십시오.
- 유리창과 와이퍼를 청소할 때 가솔린이나 페인트 희석제 등의 유기 용제를 사용하지 마십시오.
- 유리창을 닦을 때 왁스용 걸레나 발수 코팅제를 사용하지 마십시오. 유리창이 오염되면 와이퍼 작동 중 소음과 떨림이 발생하거나 와이퍼가 손상될 수 있습니다.
- 와이퍼에 인위적인 힘을 가하거나 강제로 작동하지 마십시오.
- 와이퍼가 얼어 있을 때 강제로 작동하면 와이퍼 링크가 분리되거나 모터가 손상될 수 있습니다.

알아두기

- 눈 오는 날 주행 중 와이퍼를 작동하면 쌓인 눈으로 인해 와이퍼 작동이 멈출 수 있습니다. 이런 현상은 무리한 작동으로 인한 와이퍼 파손과 안전사고를 방지하기 위한 것으로, 고장이 아닙니다. 와이퍼가 멈추면 유리창 상단 또는 하단에 쌓인 눈을 제거한 후 와이퍼를 작동하십시오.
- 업데이트로 인해 인포테인먼트 시스템의 상세 설정이 변경될 수 있습니다. 자세한 설정 방법은 인포테인먼트 시스템 웹 매뉴얼을 참고하십시오.

앞유리 와이퍼/와셔 작동하기

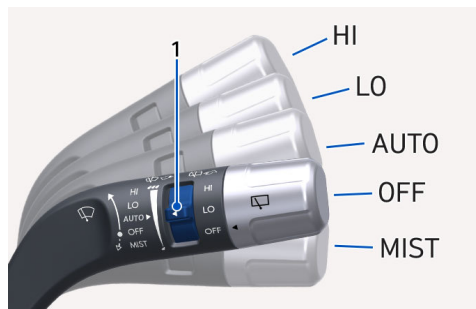

1. AUTO 모드 감도 조절 노브

스위치 위치에 따른 앞유리 와이퍼 작동 방식은 다음과 같습니다.

- HI: 빠른 속도로 작동
- LO: 보통 속도로 작동

- AUTO: 감지된 강우량에 따라 자동 작동
- OFF: 와이퍼 끄기
- MIST: 1회 작동 후 OFF

알아두기

- 스위치를 MIST 위치로 당긴 채 유지하면 와이퍼가 계속해서 작동하며, 와이퍼 스위치에서 손을 떼면 스위치가 OFF 위치로 되돌아 갑니다.
- 와이퍼 시스템 부품에 이상이 발생해 와이퍼가 정상적으로 작동하지 않는 경우, 와이퍼 작동 속도가 LO(보통 속도)로 고정됩니다. 이런 경우, 즉시 당사 직영 하이테크센터나 블루핸즈에서 차량을 점검하십시오.
- 와이퍼 스위치를 HI(빠른 속도) 위치에 두고 계속 작동 시 강우량이 줄어 마찰력이 증대되면 와이퍼 속도는 점차 줄어들며 강우량이 증가하여 마찰력이 축소되면 원래 속도로 되돌아갑니다.

AUTO 모드 작동 방식

⚠ 주의

- 와이퍼를 사용할 필요가 없을 때에는 와이퍼를 끄십시오(스위치 위치: OFF). 와이퍼가 AUTO 모드에서 멈춰있는 경우 와이퍼가 갑자기 작동할 수 있습니다.
- 세차 전에는 와이퍼를 끄십시오(스위치 위치: OFF). 스위치를 AUTO 위치에 두고 세차하는 경우, 센서가 물을 감지하여 와이퍼가 작동해 와이퍼 부품이 손상될 수 있습니다.
- 앞유리에 설치된 센서 커버를 강제로 분리하지 마십시오. 관련 부품이 손상될 수 있습니다.
- 앞유리가 언 경우 와이퍼 스위치를 OFF 위치에 두십시오. 와이퍼가 작동하면 와이퍼 블레이드가 손상될 수 있습니다.
- AUTO 모드 작동 중엔 광학 센서가 사용되므로 주행 중 오염이나 갑작스런 밝기 변화가 발생하는 경우 순간적인 오작동이 발생할 수 있습니다.
- 왁스나 발수 코팅제가 앞유리에 묻어 있거나 와이퍼 블레이드가 마모된 경우, 센서가 비의 양을 정확히 감지하지 못해 와이퍼가 비정상적으로 작동할 수 있습니다.
- 앞유리에 섀팅 필름을 부착할 때 설치된 센서에 수분이 유입되지 않도록 주의하십시오. 관련 부품이 손상될 수 있습니다.
- 'DRIVE READY' 상태에서 와이퍼 스위치를 AUTO 위치에 두면 다음과 같은 경우 와이퍼가 자동으로 작동할 수 있습니다. 신체 일부가 와이퍼에 부딪치지 않도록 주의하십시오.
 - 동승석 쪽 유리창 외부(센서 설치부)를 손으로 만지거나 유리를 젖은 수건 등으로 닦는 경우
 - 앞유리 또는 센서에 진동을 가하는 경우

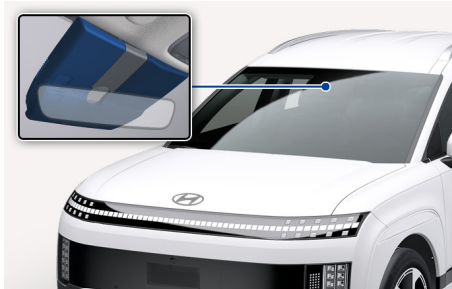

와이퍼 스위치가 AUTO 위치에 있을 때 와이퍼의 작동 방식은 다음과 같습니다.

- 앞유리에 설치된 센서가 강우량을 감지하고, 강우량에 따라 와이퍼 속도를 자동으로 조절하거나 와이퍼 작동을 멈춥니다.

- 와이퍼 작동 속도를 조절하려면 감도 조절 노브를 돌려 민감도를 조정하십시오. 민감도가 높을수록 작동 속도가 빨라집니다.
- 와이퍼 스위치를 AUTO로 이동하거나, AUTO 작동 중 감도 조절 노브를 HI 방향으로 돌리면 와이퍼가 1회 작동해 설정이 변경되었음을 알립니다.

와셔액 뿌리기

앞유리에 와셔액을 뿌리려면 와이퍼 스위치를 운전자 방향으로 당기십시오.



- 와이퍼가 작동하며 유리에 와셔액이 분사됩니다.
- 스위치를 당긴 채 유지하면 와이퍼 작동과 와셔액 분사가 반복됩니다.
- 스위치를 놓으면 와이퍼가 약 2-4회 작동한 후 원래 위치로 돌아옵니다.

와셔액 분사 시 실내 공기 순환

와셔액을 분사할 때, 외부 온도에 따라 실내 순환 모드 및 에어컨이 자동으로 작동하며 와이퍼액 냄새의 실내 유입을 방지합니다.

- 실내 순환 모드 작동 중 내기/외기 선택 버튼을 누르면 외기 순환 모드로 전환됩니다.
- 외기 순환 모드 작동 중 와셔액 스위치를 조작하면 실내 순환 모드로 전환됩니다.
- 특정한 상황에서는 실내 공기 순환 기능이 작동하지 않을 수 있습니다(시동 'OFF' 상태인 경우, 앞유리 서리 제거 기능이 작동 중인 경우 등).

뒷유리 와이퍼 작동하기



스위치 위치에 따른 뒷유리 와이퍼 작동 방식은 다음과 같습니다

- HI: 빠른 속도로 작동
- LO: 보통 속도로 작동
- OFF: 와이퍼 끄기

후진 시 뒷유리 와이퍼 사용 설정하기

인포테인먼트 시스템에서 **설정 > 차량 > 편의 > 후진 시 뒷유리 와이퍼 작동**을 선택하십시오.

- 뒷유리 와이퍼가 꺼져 있고(OFF), 앞유리 와이퍼만 작동 중 'R'(후진)로 변속하면, 운전자의 후방 시야 확보를 돕기 위해 뒷유리 와이퍼가 자동으로 작동합니다.
- 다시 'D'(주행)로 변속하면 뒷유리 와이퍼 작동이 멈춥니다.

와셔액 뿌리기



뒷유리에 와셔액을 뿌리려면 와이퍼 스위치를 클러스터 방향으로 미십시오.

- 와이퍼가 작동하며 유리에 와셔액이 분사됩니다.
- 스위치를 민 채 유지하면 와이퍼 작동과 와셔액 분사가 반복됩니다.
- 스위치를 놓으면 와이퍼가 원래 위치로 돌아옵니다.

카메라 3종 클리닝 시스템

시양 적용 시

주행중 카메라(빌트인 캠 후방 카메라, 디지털 센터 미러 카메라, 광각 후방 카메라) 오염으로 후방 시인성이 떨어질 경우 영상이 흐리게 표시될 수 있습니다. 이 경우, 와셔액 분사로 오염원을 제거할 수 있습니다.



카메라에 와셔액을 뿌리려면 와이퍼 스위치를 클러스터 방향으로 미십시오.

- 뒷유리 와이퍼가 작동하며 뒷유리와 카메라에 와셔액이 분사됩니다.
- 스위치를 민 채 유지하면 와이퍼가 작동하며 뒷유리와 카메라에 와셔액 분사가 반복됩니다.
- 카메라 시인성이 확인되면 스위치를 놓으십시오. 와셔액 분사가 멈춥니다.
- 카메라의 오염이 해결되지 않을 경우 물에 적신 부드러운 천이나 면봉으로 카메라 렌즈를 닦으십시오.

 주의

- 세차 또는 차량 관리 시 노즐이 막히지 않도록 주의하십시오.

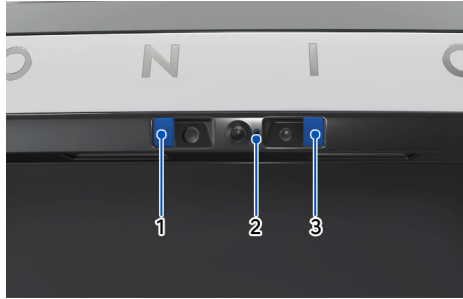

1. 빌트인 캠 후방 카메라(사양 적용 시)
 2. 광각 후방 카메라
 3. 디지털 센터 미러 카메라(사양 적용 시)
- 노즐에 오염이 발생한 경우 물에 적신 부드러운 천이나 면봉으로 닦아 오염물을 제거하십시오.

히터와 에어컨

경고

- 히터나 에어컨을 켜 채 차량 안에서 수면을 취하지 마십시오. 질식으로 인해 사망할 수 있습니다.
- 밀폐 상태를 유지한 채 히터나 에어컨을 켜고 장시간 운전하지 마십시오. 두통이나 졸음 증상이 발생할 수 있습니다.

주의

'POWER ON' 또는 'DRIVE READY' 상태에서 히터 및 에어컨을 작동하십시오. 'POWER ON' 상태에서도 히터 및 에어컨을 작동할 수 있지만 냉난방 효율이 떨어질 수 있으며, 배터리가 빠르게 방전될 수 있습니다.

히터와 에어컨을 조작할 때 사용되는 버튼의 명칭과 기능을 확인하십시오.

- 차량에 적용된 사양에 따라 버튼 배열이 달라질 수 있습니다.

앞좌석 조절

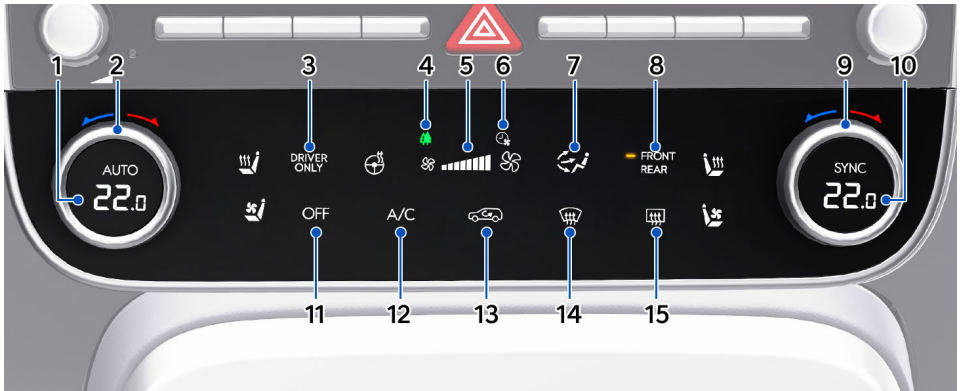

1. AUTO(전자동 조절)/운전석 설정온도 표시창
2. 운전석 온도 조절
3. 운전석 개별 공조
4. 미세 먼지 농도 표시 심볼
5. 풍량 조절
6. 예약 공조 표시등
7. 풍향 선택
8. 앞좌석, 뒷좌석 공조 선택창 전환
9. 동승석 온도 조절
10. SYNC(운전석 기준 동일 제어)/동승석 설정온도 표시창
11. 작동 정지
12. 에어컨 작동 선택
13. 내기/외기 선택
14. 앞유리 서리 제거
15. 뒷유리(열선) 서리 제거

알아두기

- 터치 화면에 지문 자국이 묻을 수 있으니 극세사 재질의 천으로 자주 닦아주시기 바랍니다.
- 보호 필름 외에도 별도 필름이 부착되어 있으며, 보호 필름 제거 시 별도 필름까지 떼어낼 경우 외관에 손상이 갈 수 있습니다.

앞좌석에서 뒷좌석 조절

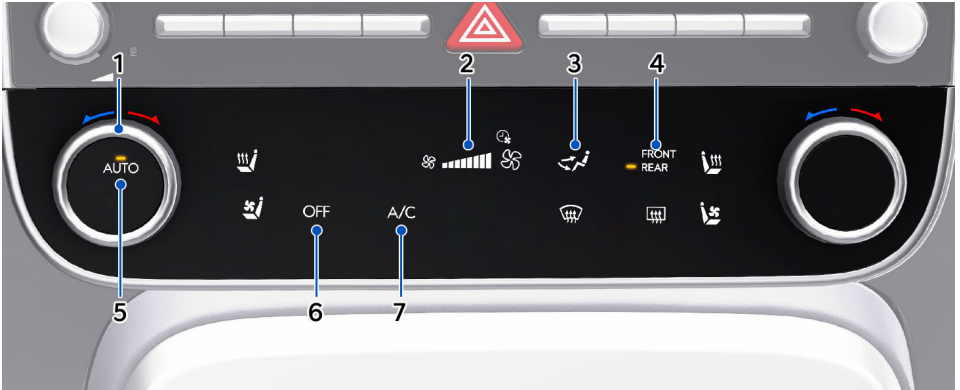

1. 온도 조절
2. 풍량 조절
3. 풍향 선택
4. 앞좌석, 뒷좌석 공조 선택창 전환
5. AUTO(전자동 조절)
6. OFF(작동 정지)
7. 에어컨 작동 선택

뒷좌석 조절

사양 적용 시

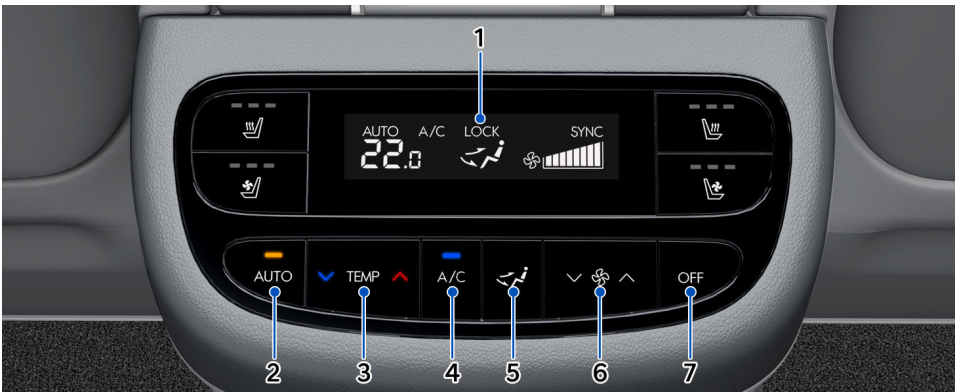

1. 표시창
2. AUTO(전자동 조절)

3. 온도 조절
4. 에어컨 작동 선택
5. 풍향 선택
6. 풍량 조절
7. OFF(작동 정지)

알아두기

사양에 따라 온도 조절, 풍향 선택, 풍량 조절은 앞좌석과 관계없이 독립적으로 작동할 수 있습니다. 단, 인포테인먼트 시스템에서 **설정 > 차량 > 공조 > 공조 편의 > 후석 공조 잠금**을 설정하면 2열 좌석에서 공조 기능을 조작할 수 없습니다. 후석 공조 잠금 선택을 해제한 후 뒷좌석에서 작동하십시오.

전자동(AUTO)으로 조절하기

⚠ 주의

- 이 차량에는 일사량 감지 센서가 앞유리 상단에 장착되어 있습니다.

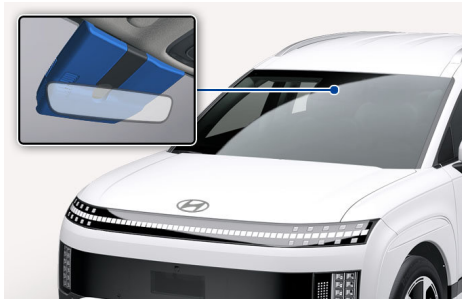

- 전자동(AUTO) 모드로 에어컨을 작동하면 감지된 일사량에 따라 차량 내부 온도를 조절합니다.
- 물건 등이 일사량 감지 센서를 가리면 내부 온도를 적절하게 조절하지 못할 수 있습니다.

- 1 **앞좌석 조절:** 시동을 건 상태에서 **AUTO(전자동 조절)** 버튼을 누르십시오.
 - 풍량(강/중/약)을 조절하려면 **AUTO(전자동 조절)** 버튼을 반복해서 누르십시오.



앞좌석에서 뒷좌석 조절: 뒷좌석 공조 선택창 전환(FRONT / REAR) 버튼을 누르십시오.

- 뒷좌석 공조 화면이 나오면 **AUTO(전자동 조절)** 버튼을 눌러 조절하십시오.

2열 좌석 조절: **AUTO(전자동 조절)** 버튼 조작 시 버튼 내 표시등이 켜지고 설정된 온도에 따라 뒷좌석 공간의 온도가 자동으로 조절됩니다.(사양 적용 시)

- 2 설정 온도를 바꾸려면 온도 조절 노브로 조절하십시오.

(앞좌석에서 뒷좌석 온도를 조절할 때는 운전석 온도 조절 노브로 조절하십시오.)



알아두기

- 계절에 관계없이 차량 내부를 쾌적한 온도로 유지하려면 전자동 모드를 사용하는 것이 좋습니다.
- 권장 설정 온도는 22 °C 정도입니다.

알아두기

- 풍량, 에어컨, 풍향, 앞유리 서리 제거 기능 버튼을 누르면 전자동 조절 버튼(AUTO)의 표시등이 꺼지지만 자동 조절 상태가 유지되고, 별도로 설정한 기능만 사용자 설정에 따라 작동합니다.
- 기능 버튼을 다시 눌러 표시등이 꺼지면 전자동 선택 표시등이 켜집니다.

수동으로 조절하기





풍량, 풍향, 온도, 공기 순환 모드 등 다양한 냉난방 설정을 조절하십시오.

풍량 조절하기

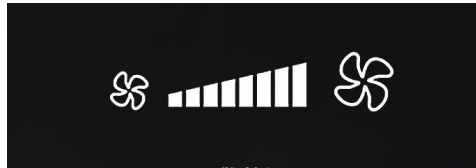
풍량 조절 아이콘 또는 버튼을 눌러 원하는 풍량을 설정하십시오.



앞좌석에서 조절



-  을 누르면 풍량이 적어지고,  을 누르면 풍량이 많아집니다.
- 앞좌석에서 뒷좌석의 풍량 조절을 원하면  버튼을 누른 후 뒷좌석 공조 화면이 나오면  ,  버튼을 누르십시오.

2열 좌석에서 조절





2열 좌석의  ,  버튼을 눌러 뒷좌석의 원하는 풍량을 설정하십시오.

풍향 선택하기

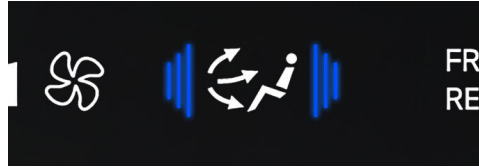
앞좌석에서 조절



풍향 선택 버튼을 눌러 원하는 바람의 풍향 모드를 선택하십시오.

- **SYNC** 버튼을 눌러 버튼 내 표시등이 꺼지면 앞좌석, 뒷좌석의 풍향을 각각 선택할 수 있습니다. 단, 뒷좌석은 풍향을  로 선택할 수 없습니다.
- 앞좌석에서 뒷좌석의 풍향을 선택하려면  버튼을 누른 후 뒷좌석 공조 화면이 나오면 풍향 선택 버튼을 눌러 조절하십시오.

2열 좌석에서 조절



풍향 선택 버튼을 눌러 원하는 위치로 바람의 방향을 선택하십시오.

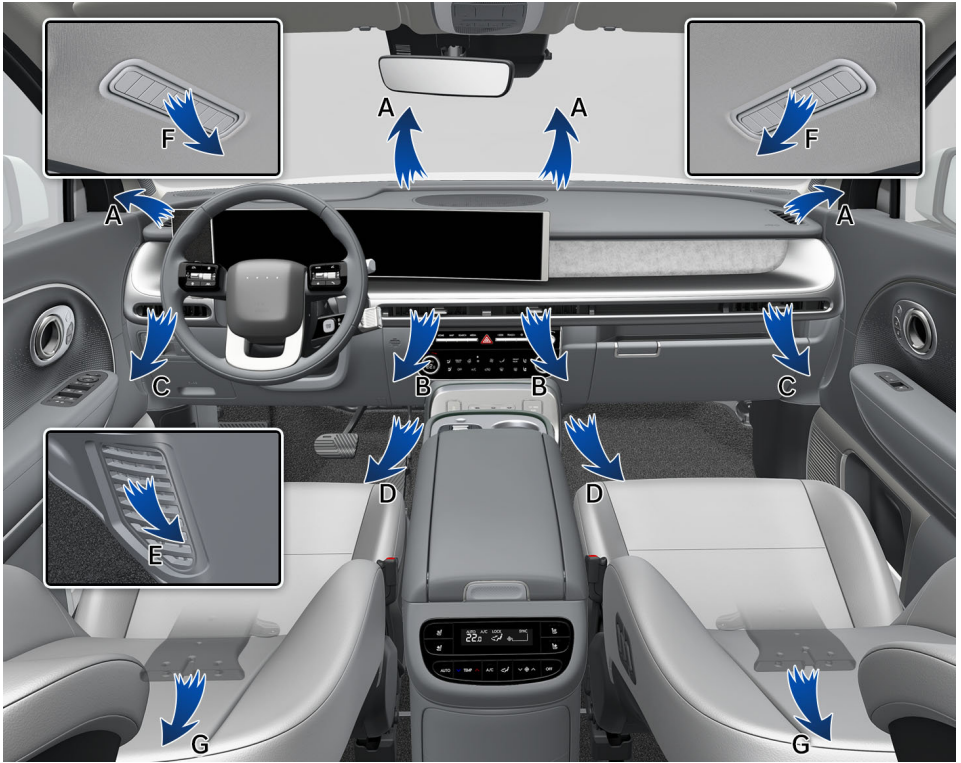

풍향 모드 알아두기

각 풍향 모드의 작동 방식은 다음과 같습니다.



| 표시등 | 풍향 | 설명 |
|-----|------------------|---|
| | B, C, F | 냉방 시 권장 설정 |
| | 상단 | |
| | B, C, D, E, F, G | 균형 있는 냉난방 설정 |
| | 상단/하단 | |
| | A, C, D, E, G | 난방 시 권장 설정 |
| | 하단/앞유리(약풍) | |
| | A, C, D, E, G | 발끝으로 바람이 나오고 앞유리 습기를 제거할 때 사용 (유리창 습기 방지 기능이 설정된 경우, 에어컨과 외기 유입 선택이 자동으로 작동됩니다.) |

알아두기

- 냉난방의 효율을 높일 수 있는 계절별 풍향 설정은 다음과 같습니다.
 - 겨울철 난방 시: 
 - 여름철 냉방 시: 
- 변경된 냉난방 설정은 시동을 껐다 걸어도 유지됩니다. 단, 배터리 케이블을 분리한 후에는 냉난방 설정이 초기화됩니다.

앞유리 서리 제거하기(A, C)



앞유리 서리 제거 버튼을 누르십시오.

- 버튼의 표시등이 켜지고,  작동 상태 표시창에 작동 중인 기능이 표시됩니다.
- 외기 유입이 자동으로 선택되고, 외부 온도에 따라 에어컨도 자동으로 작동합니다.
- 앞유리 서리 제거 버튼을 다시 한번 누르면 버튼의 표시등이 꺼지고, 현재 기능을 선택하기 이전의 설정 상태로 되돌아갑니다.

송풍구 조절하기(B, C, F)

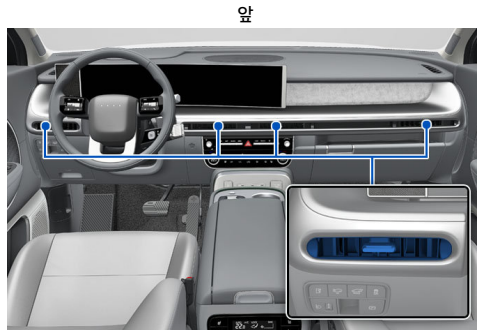

송풍구 레버를 상, 하, 좌, 우로 움직여 풍향을 조절하십시오.

- 송풍구 열림/닫힘 레버를 (⊗) 위치 또는 (⊕) 위치로 밀면 송풍구를 닫거나 열 수 있습니다.

뒤

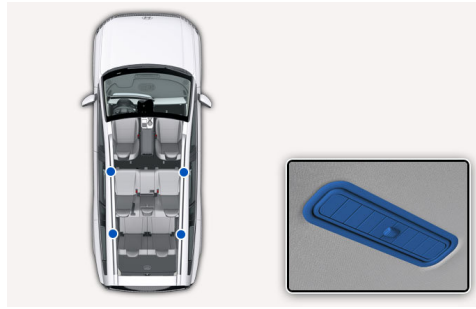

송풍구 레버를 좌, 우로 움직여 풍향을 조절하십시오.

- 송풍구 열림/닫힘 레버를 밀면 송풍구를 닫거나 열 수 있습니다.

온도 조절하기

온도 조절 노브 또는 버튼을 이용하여 원하는 온도를 설정하십시오.

앞좌석에서 조절



- 노브를 오른쪽(빨간색)으로 돌리면 더운 바람이 나오고, 왼쪽(파란색)으로 돌리면 찬바람이 나옵니다.
- 앞좌석에서 뒷좌석의 온도 조절을 하려면 FRONT REAR 버튼을 누른 후 뒷좌석 공조 화면이 나오면 운전석 노브를 돌려 조절하십시오.

2열 좌석에서 조절

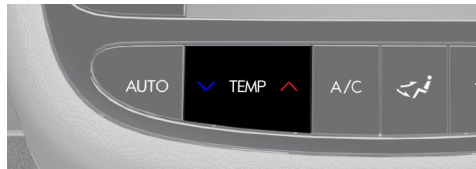

2열 좌석 온도를 조절할 때는 \vee TEMP \wedge 버튼을 누르십시오.

온도 표시 전환(°C ↔ °F)

작동 상태 표시창의 온도 표시를 섭씨(°C) 또는 화씨(°F) 단위로 전환할 수 있습니다.

- 인포테인먼트 시스템에서 **설정 > 일반 > 단위 설정 > 온도 단위**를 누른 후 단위를 선택하십시오.

운전석 개별 공조 사용하기

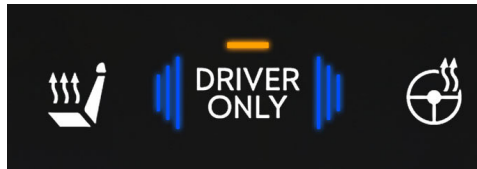

동승자가 없을 때 운전석 개별 공조 기능으로 에너지를 절약할 수 있습니다.

운전석 개별 공조 버튼을 누르십시오.

- 버튼의 표시등이 켜지고, 운전석 송풍구로 풍량이 집중됩니다.

알아두기

- 쾌적한 실내 환경을 위해, 운전석 개별 공조 기능을 사용하는 중에도 다른 송풍구의 풍량이 약하게 유지될 수 있습니다.
- 앞유리 서리 제거 기능을 사용하는 경우, 운전석 개별 공조 기능의 사용 여부와 관계없이 앞유리 양쪽 송풍구가 모두 작동합니다.

설정 공조(SYNC) 기능 사용하기



운전석과 동일한 냉난방 설정을 동승석에 적용할 수 있습니다.

SYNC 버튼을 누르십시오.

- 버튼의 표시등이 켜지고, 운전석에서 설정한 온도, 풍향 및 풍량이 동승석에 적용됩니다.
- 운전석과 동승석에 다른 설정을 사용하려면 **SYNC** 버튼을 다시 눌러 표시등을 끄십시오.

내기/외기 선택하기

실내 순환

 **주의**

반드시 필요한 경우가 아니라면 가급적 외기 유입 모드로 주행하고, 실내 순환 모드로 장시간 운전하지 마십시오. 유리창에 습기가 차기 쉬우며, 탑승자가 호흡하며 발생하는 이산화탄소가 실내에 축적될 시 두통이나 졸음을 유발할 수 있습니다.



외부 공기의 유입을 차단하려면 실내 순환 버튼을 누르십시오.

- 버튼의 표시등이 켜지면 외부 공기를 차단하고, 차량 내부의 공기를 순환합니다.

알아두기

실내 순환 모드 사용 중 고속으로 주행하는 경우, 원활한 공기 순환을 위해 약간의 외부 공기가 실내로 유입될 수 있습니다.

외기 유입

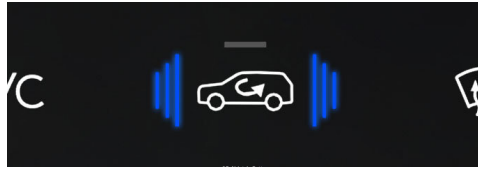

외부 공기가 실내로 유입되도록 하려면 실내 순환 버튼을 눌러 표시등을 끄십시오.

에어컨 켜기

주의

- 외부 습도가 높은 날 에어컨을 작동하는 경우 차량의 유리창을 닫으십시오. 온도 차로 인해 차량 내부와 송풍구 주변에 물방울이 맺히면, 차량 내부의 전자 장치가 손상될 수 있습니다.
- 냉난방에 사용되는 공기는 앞유리 앞쪽의 그릴을 통해 차량 내부로 유입됩니다. 그릴이 눈이나 낙엽 등 이물질로 막히지 않도록 주의하십시오.



시동을 건 상태에서 **A/C** 버튼을 눌러 표시등을 켜십시오.

- 온도를 적절히 조절해 찬바람이 나오는지 확인하십시오.
- 에어컨을 끄려면 **A/C** 버튼을 다시 눌러 표시등을 끄십시오.
- 앞좌석에서 뒷좌석의 에어컨을 켜거나 끄려면 **FRONT** **REAR** 버튼을 누른 후 뒷좌석 공조 화면이 나오면 **A/C** 버튼을 누르십시오.
- 2열 좌석에서 뒷좌석의 에어컨을 켜거나 끄려면 **A/C** 버튼을 눌러 표시등을 켜거나 끄십시오.

알아두기

- 실내 순환 모드를 사용하면 냉방 효율을 높일 수 있습니다. 단, 장시간 주행해야 하는 경우, 적절한 외기 유입을 통해 실내 공기를 환기해야 합니다.
- 차량 아래로 물이 떨어지는 것은 에어컨 작동 시 발생하는 정상적인 현상입니다.
- 에어컨을 작동하기 전에 창문을 열어 차 안의 더운 공기를 식히면 냉방 효율을 높일 수 있습니다.
- 기온이 높을 때 에어컨을 강하게 작동하면 온도 차로 인해 유리창 바깥쪽에 습기가 발생할 수 있습니다. 이런 경우, 바람 방향을  위치로 변경하고, 풍량 조절을 저단으로 설정하십시오.
- 냉방 중 송풍구에서 안개처럼 보이는 공기가 나올 수 있습니다. 이것은 급속한 냉방 중 습기를 머금은 공기가 유입되며 발생하는 정상적인 현상입니다.

공기 청정 모드

공기 청정 시스템은 차량 내 장착된 미세 먼지 센서를 이용하여 실내 미세 먼지 농도를 감지하고, 필요 시 오염된 외부 공기를 차단합니다. 또한, 실내 공기를 공조 장치용 에어필터에 순환 시킴으로써 미세 먼지 등을 걸러 쾌적한 실내 공기를 제공합니다.

실내 공기 상태 표시

히터 및 에어컨 시스템이 켜지면 다음과 같이 작동 표시창에 공기 상태를 4단계로 표시합니다.

| 작동 표시 등 | 공기 청정 모드 | OFF | | ON | |
|---|--------------------------------|---------|---------|---------|------------|
| | | 좋음(파란색) | 보통(초록색) | 나쁨(주황색) | 매우 나쁨(빨간색) |
|  | 실내 공기 상태 | 좋음(파란색) | 보통(초록색) | 나쁨(주황색) | 매우 나쁨(빨간색) |
| | 농도($\mu\text{g}/\text{m}^3$) | 15 이하 | 35 이하 | 75 이하 | 76 이상 |

알아두기

- 대기 오염이 심한 도시 지역이나 먼지가 많은 비포장도로 등을 자주 주행하는 경우 또는 미세 먼지가 나쁜 날 이 장기간 지속될 때와 같이 공조 표시창의 실내 미세 먼지 농도가 '좋음' 수준이 표시되지 않을 경우 공조 장치용 에어필터를 점검하십시오. 필터가 오염되었을 경우 미세 먼지 농도가 높게 표시될 수 있습니다.
- 공기 청정 시스템 성능을 최상으로 유지하기 위해 정품 공조 장치용 에어필터를 사용하십시오. 먼지포집 효율이 낮은 필터를 사용했을 때, 미세 먼지 농도가 높게 표시될 수 있습니다.
- 계측 방법 및 실내 측정 위치에 따라 수치가 다를 수 있으니 표시된 수치는 참고용으로 활용하십시오.
- 먼지 농도 값은 광학 방식으로 먼지 개수를 측정하여 미세 먼지 농도로 환산한 결과입니다.
- 미세 먼지의 농도 표시 단계(파란색, 초록색, 주황색, 빨간색)는 2018년도 환경부(에어코리아)의 대기환경 정보 미세 먼지 단계 기준을 참조하였습니다.
- 미세 먼지는 확산 속도가 느려 농도 측정 시점이 지연될 수 있습니다.
- 미세 먼지 센서 주변의 유동이 먼지 센서의 정상 작동을 방해하여 표시되는 농도와 실제 먼지 농도가 다를 수 있습니다.
- 아래와 같은 환경에서 미세 먼지 농도가 실제와 다르게 표시될 수 있습니다.
 - 털 있는 제품, 벌레 및 애완동물이 있을 경우
 - 청소기를 사용한 경우
 - 습도가 높은 경우
 - 문 또는 창문을 열어 외부 공기가 유입될 경우
 - 공사장, 공장 또는 환기구 주변의 외부 공기가 유입될 경우
 - 증기 및 미세 입자가 발생하는 제품(가습기, 스프레이 등)을 사용할 경우
 - 시트 털기, 청소 등 활동에 의해 먼지가 발생되더라도 PM10 이상의 큰 먼지가 발생되면 센서가 반응하지 않을 수 있으나, 필터에 의해 먼지는 제거됩니다.
- 방향제, 냄새 제거제 및 세정제 등 냄새를 유발하는 용품에 의해 농도가 변할 수 있습니다.
- 전자파나 전기적 노이즈의 영향을 받는 환경에서는 일시적으로 먼지 농도가 높게 표시될 수 있습니다.
- 'DRIVE READY' 상태에서는 미세 먼지 센서 초기화 시간이 다소 걸릴 수 있습니다.
- 공조 장치 등 에어필터를 주기적으로 교체하지 않으면, 차량 실내 미세 먼지 농도가 높게 표시될 수 있습니다. 또한 규격에 맞지 않거나, 먼지제거 성능이 떨어지는 필터를 사용하면 미세 먼지 농도가 높게 표시될 수 있으므로 품질과 성능이 적합한 공조 장치용 에어필터를 사용하십시오. 순정 부품은 품질과 성능을 당사가 보증하는 부품입니다.

히터 및 에어컨 끄기



설정된 냉난방 기능을 끄려면 **OFF** 버튼을 누르십시오.

- 앞좌석에서 뒷좌석의 에어컨을 켜거나 끄려면 **FRONT** 버튼을 누른 후 뒷좌석 공조 화면이 나오면 **OFF** 버튼을 누르십시오.
- 2열 좌석에서 뒷좌석의 에어컨을 끄려면 **OFF** 버튼을 눌러 끄십시오.
- 선택한 기능이 꺼지고 외기 유입 모드가 자동으로 선택됩니다.
- 냉난방 기능을 끈 후에도 풍향과 내기/외기 모드 선택 기능은 조절할 수 있습니다.

공조 장치용 에어필터 교체 주기

주의

- 공조 장치용 에어필터를 주기적으로 교체하십시오. 먼지 등의 오염 물질이 필터에 쌓이면 풍량이 약해져 냉난방 성능이 저하되며, 악취가 발생할 수 있습니다.
- 냉난방 성능을 최적의 상태로 유지하려면 품질과 성능이 적합한 공조 장치용 에어필터를 사용하십시오.

품질과 성능이 적합한 공조 장치용 에어필터를 매 15,000 km 또는 12개월마다 교체하십시오. 순정 에어 필터는 현대자동차가 품질과 성능을 당사가 보증하는 부품입니다. 혼잡하거나 먼지가 많은 도로를 운전할 때는 정해진 교체 주기보다 더 자주 교체하십시오.

- 자세한 설명은 **공조 장치용 에어 필터 교체하기**를 참고하십시오.

알아두기

냉난방 기능을 사용할 때 송풍구에서 발생하는 냄새는 에어컨 사용 시의 부주의로 인한 현상이며, 고장이 아닙니다. 냄새를 방지하려면 에어컨을 사용한 후 약 5분 동안 송풍(에어컨 OFF) 기능을 작동해 에어컨 내부를 건조하십시오.

에어컨 점검하기

경고



- 냉매는 고압 상태의 가연성 물질입니다. 정비 자격을 취득한 정비사가 차량의 에어컨을 정비하도록 하십시오.
- 차량을 정비할 때는 반드시 당사가 지정한 신냉매 R-1234yf와 냉동유를 주입하십시오. 당사에서 지정하지 않은 냉매와 냉동유를 사용할 경우, 냉방 성능이 저하되고 차량의 에어컨 시스템에 심각한 손상을 줄 수 있습니다. 이로 인해 발생한 문제는 보증 받을 수 없습니다.
- 냉매는 적절한 장비를 이용해 충전하거나 회수해야 합니다.
 - 냉매를 대기로 직접 방출하는 경우 인명피해 및 환경 오염이 발생할 수 있습니다.
 - 경고에 수록된 지시사항을 따르지 않는 경우 심각한 인명피해가 발생할 수 있습니다.

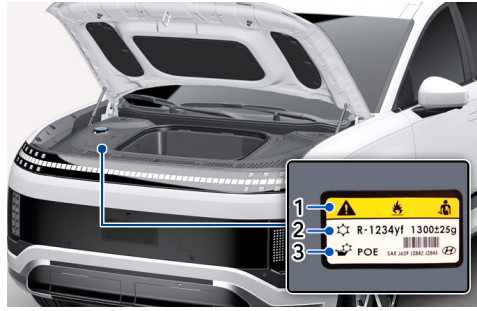

1. 안전 주의 경고 - 경고 표지 / 가연성 냉매 / 정비 자격 기술자가 정비할 것
2. 냉매 사양 - 지정 냉매 / 충전 용량
3. 압축기 윤활유 사양

후드 안쪽에 부착된 에어컨 사양 라벨에는 차량에 사용된 냉매의 종류와 용량이 표기되어 있습니다.

- 냉매가 지나치게 많거나 부족하면 에어컨의 성능이 저하됩니다.
- 이 차량에는 친환경 신형 냉매인 R-1234yf가 사용됩니다.

에어컨과 관련된 이상이 발견되는 경우, 당사 직영 하이테크센터나 블루핸즈에서 차량을 점검하십시오.

알아두기

차량에 적용된 R-1234yf 냉매는 기존 R-134a 냉매에 비해 환경친화적인 물질이며, 지구온난화 현상에 대한 영향을 크게 줄일 수 있습니다.

유리창 습기/성에 제거하기

유리창 습기 방지 기능 설정하기

유리창 습기 방지 기능은 풍량 등 설정 조건에 따라 에어컨과 내기/외기 순환 모드 선택 기능을 제어해 습기 발생을 최소화합니다.

- 1 시동을 건 후 앞유리 서리 제거 버튼을 누르거나 바람 방향을 유리창 위치(☁)로 선택하십시오.
- 2 3초 이내에 내기/외기 선택 버튼을 5회 이상 누르십시오.
 - 기능 켜짐: 내기/외기 선택 표시등이 6회 깜빡입니다.
 - 기능 꺼짐: 내기/외기 선택 표시등이 3회 깜빡입니다.
 - 유리창 습기 방지 기능은 처음 차량에 배터리를 연결할 때 자동으로 설정됩니다.

효과적인 유리창 습기 제거법

- 유리창 습기 방지 기능이 설정되어 있을 때 바람 방향을 유리창 위치(☁)로 선택하면 에어컨과 외기 유입 모드가 자동으로 켜집니다.
 - A/C 버튼 또는 내기/외기 선택 버튼을 눌러 불필요한 기능을 끌 수 있습니다.
 - 일부 차량에서는 풍량을 작게 설정한 상태로 바람 방향을 유리창 위치(☁)로 선택하면 풍량이 중간 세기 근처로 자동 설정됩니다.
 - 바람 방향을 유리창 위치(☁) 이외의 위치로 선택하면 에어컨 설정과 내기/외기 모드의 설정이 이전 설정 상태로 돌아갑니다.
- 기온이 낮을 때 에어컨이 작동해 추위를 느끼는 경우, 설정 온도를 높이면 따뜻한 바람을 사용할 수 있습니다.
- 습도가 높은 날, 앞유리 서리 제거 모드를 켜고 에어컨이 켜진 상태로 장시간 주행하면 외부와의 온도 차로 인해 앞유리 바깥 표면에 습기가 발생할 수 있습니다.
 - 와이퍼를 이용해 앞유리의 습기를 신속히 제거하십시오.
 - 바람 방향을 상단 위치(↖)로 변경하면 유리창 바깥에 발생하는 습기를 줄일 수 있습니다.

알아두기

- 외기 흡입구의 눈, 얼음 또는 낙엽 등 젖은 오물을 제거하면 유리창의 습기 발생을 줄일 수 있습니다.
- 기온이 낮을 때는 겨울용 와셔액을 사용해야 합니다. 여름용 와셔액을 사용하면 유리창 표면에 얼음이 얼 수 있습니다.

유리창 습기 자동으로 제거하기

- 1 풍량과 온도를 설정하십시오.
 - 빠르게 습기를 제거하려면 풍량을 최대로 설정하십시오.
- 2 앞유리 서리 제거 버튼을 누르십시오.
 - 외기 순환 모드가 자동으로 선택되고, 외부 온도에 따라 에어컨이 자동으로 작동합니다(유리창 습기 방지 기능 설정 시).
 - 유리창 안쪽에 습기가 찼을 때, 외기 순환 모드와 에어컨이 자동으로 선택되지 않는 경우 버튼을 눌러 기능을 작동하십시오.

열선 기능

열선 기능을 이용해 뒷유리나 외부 미러의 습기나 성에, 얼음 등을 제거할 수 있습니다.

경고

서리가 제거된 후에는 열선을 끄십시오. 열선이 과열되면 화재가 발생할 수 있습니다.

주의

- 뒷유리에 스티커 및 선팅 필름을 부착, 제거 시 열선이 손상되지 않도록 주의하십시오.
- 칼이나 필름 부착에 사용되는 용액 등에 의해 열선이 손상되는 경우 열선이 작동하지 않을 수 있으며, 전기적 충격으로 인해 뒷유리가 손상될 수도 있습니다.
- 유리창 부근에 날카로운 물건을 두지 마십시오. 주행 중 진동으로 인해 날카로운 물건이 뒷유리에 접촉하면 열선이 손상될 수 있습니다.
- 부드러운 천을 사용해 유리창을 청소하고, 열선을 손상시킬 수 있는 휘발성 물질을 사용하지 마십시오.
- 뒷유리를 교체해야 하는 경우, 당사 직영 하이테크센터나 블루핸즈에 교체 작업을 요청하십시오.

뒷유리 서리 제거하기



시동을 건 상태에서 뒷유리 서리 제거 버튼을 누르십시오.

- 버튼 표시등이 켜지고 뒷유리 열선이 약 20분 동안 켜집니다.
- 버튼을 한 번 더 누르면 즉시 열선이 꺼집니다.
- 기능 작동 중 시동을 껐다 결면 뒷유리 서리 제거 기능이 꺼진 상태로 유지됩니다.

실외 미러 서리 제거하기

시동을 건 상태에서 뒷유리 서리 제거 버튼을 누르십시오.

- 뒷유리 서리 제거 기능을 켜면 실외 미러의 열선 기능도 동시에 작동합니다.

기타 기능 설정하기

인포테인먼트 시스템에서 에어컨 자동 건조(애프터 블로우), 자동 김서림 제거(오토 디포그), 습기 발생 저감, 와셔액 냄새 유입 방지 등 다양한 부가 기능을 설정할 수 있습니다.

알아두기

업데이트로 인해 인포테인먼트 시스템의 상세 설정이 변경될 수 있습니다. 자세한 설정 방법은 인포테인먼트 시스템 웹 매뉴얼을 참고하십시오.

실내 공기 항균 기능

시양 적용 시

'DRIVE READY' 상태에서 히터나 에어컨이 작동 중일 때, 자동으로 살균 물질을 생성하여 실내 공기를 살균합니다.

실내 공기 항균 기능은 다음과 같은 효과를 보여줍니다.

- 작동 30분 후 바이러스 약 90 % 제거
- 작동 3시간 후 박테리아 약 70 % 제거

알아두기

- 히터나 에어컨을 끄면 실내 공기 항균 기능이 작동하지 않습니다.
- 공기 살균을 위해 생성되는 물질은 가시광선을 에너지원으로 반응을 촉진시켜 생성되는 물질로 인체에 무해합니다.
- 실내 공기 항균 기능의 항균 효과는 사용 환경에 따라 다를 수 있습니다.

와셔액 냄새 유입 방지하기

시양 적용 시

인포테인먼트 시스템에서 **설정 > 차량 > 공조 > 외부 공기 차단**을 선택한 후 **와셔액 연동** 항목을 켜거나 끄십시오.

- 와셔액 분사 시 실내 순환 모드로 자동 전환되어 와셔액 냄새가 실내로 유입되는 것을 방지합니다.

스위치로 켜고 끄기

히터나 에어컨 작동 중 스위치를 이용해 와셔액 냄새 유입 방지 기능을 켜거나 끌 수 있습니다.

- 1 풍향을 하단(↘) 위치로 설정하십시오.
- 2 3초 이내에 내기/외기 선택(↻) 버튼을 5번 이상 누르십시오.
 - 기능 켜짐: 내기/외기 선택 버튼 표시등이 6회 깜빡입니다.
 - 기능 꺼짐: 내기/외기 선택 버튼 표시등이 3회 깜빡입니다.

외부 공기 차단 설정하기

시양 적용 시

경고

유리창이 자동으로 닫힐 때 신체의 일부가 끼이지 않도록 주의하십시오.

인포테인먼트 시스템에서 **설정 > 차량 > 공조 > 외부 공기 차단**을 선택한 후 **터널 구간 및 기타 차단 구간** 항목을 켜거나 끄십시오.

터널 및 기타 차단 구간을 통과하면(유리창이 열려 있던 경우) 유리창은 원래 위치로 열리고 실내 순환 모드는 외기 유입 모드로 전환됩니다. 단, 열리기 전에 유리창 스위치를 조작하면 유리창은 원래의 위치로 열리지 않습니다.

작동 조건

모든 좌석에 원터치 자동 유리창 기능이 적용된 경우에만 유리창이 자동으로 닫힙니다.

- **터널 구간:** 차량의 터널 진입 약 7초 전에 유리창을 닫고 실내 순환 모드로 전환합니다.
- **기타 차단 구간:** 기타 외부 공기 차단이 필요한 지역에 진입하면 유리창을 닫고 실내 순환 모드로 전환합니다.

알아두기

- GPS 정보와 실제 주행 속도 간의 오차로 인해 기능의 작동 시점이 조금씩 다를 수 있습니다.
- 터널이 연속으로 이어지는 구간에서는 기능이 다시 작동하지 않습니다.
- 실내 순환 모드 작동 시 유리창에 김 서림이 발생하는 경우 앞유리 서리 제거 버튼을 눌러 습기를 제거하십시오.
- 터널을 벗어난 후 차량 실내 공기 상태에 따라 외기 유입 모드로 자동 전환될 수 있습니다.
- 100 m 이내의 짧은 터널에서는 외부 공기 유입 방지 기능이 작동하지 않습니다.
- GPS가 정상적으로 작동하지 않는 경우 기능이 작동하지 않을 수 있습니다.

습기 발생 저감 설정하기

인포테인먼트 시스템에서 **설정 > 차량 > 공조 > 자동 환기**를 선택한 후 **습기 발생 저감** 항목을 켜거나 끄십시오.

- 히터나 에어컨이 저온으로 작동하는 중 실내 순환 모드를 30분 이상 유지할 시, 환기를 위해 외기 유입 모드로 자동 전환합니다.

스위치로 켜고 끄기

히터나 에어컨 작동 중 스위치를 이용해 습기 발생 저감 설정을 켜거나 끌 수 있습니다.

- 1 풍향을 상단(↖) 위치로 설정하십시오.
- 2 3초 이내에 내기/외기 선택(↻) 버튼을 5번 이상 누르십시오.
 - 기능 켜짐: 내기/외기 선택 버튼 표시등이 6회 깜빡입니다.
 - 기능 꺼짐: 내기/외기 선택 버튼 표시등이 3회 깜빡입니다.

지능형 공기 순환

히터 및 에어컨을 끄고 운전하면 차 안의 온도, 습도 등을 자동으로 파악하여 습기 없고 쾌적한 공기를 유지합니다. 공기 순환 기능이 작동하면 5초 동안 인포테인먼트 시스템 화면에 '**지능형 공기 순환이 시작됩니다.**'라는 문구가 표시됩니다.

- 인포테인먼트 시스템의 **설정 > 차량 > 공조 > 자동 환기 > 지능형 공기 순환**을 눌러 기능을 선택하거나 해제할 수 있습니다.



주의

- 히터 및 에어컨을 끄고 주행하면 습도 제어를 위하여 내/외기 및 풍량이 작동할 수 있습니다.
- 풍량 감소(⊖) 버튼을 누르면 히터 및 에어컨을 켜지 않고 지능형 공기 순환 작동을 멈출 수 있습니다.
- 지능형 공기 순환 작동 중 공조 버튼을 누르면 작동은 멈춥니다.
- 저속 주행 중에는 작동하지 않을 수 있습니다.
- 비가 올 때는 히터 및 에어컨을 켜 후 주행하는 것이 안전합니다.

창문 습기 방지 설정하기

인포테인먼트 시스템에서 **설정 > 차량 > 공조 > 창문 습기 방지**를 선택한 후 **앞유리 습기 신속 제거**, **앞유리 습기 발생 방지** 항목을 켜거나 끄십시오.

- **앞유리 습기 신속 제거:** 앞유리 습기 제거 버튼을 선택하면, 외부 공기 유입 모드 전환과 에어컨 작동을 통해 유리창 습기를 신속하게 제거합니다.
- **앞유리 습기 발생 방지:** 앞유리 김서림을 방지하기 위해 공조장치를 자동으로 작동합니다.

에어컨 자동 건조(애프터 블로우) 설정하기



주의

에어컨 자동 건조 기능 작동 중에는 후석 감지 기능이 작동하지 않으므로 주의하십시오.

인포테인먼트 시스템에서 **설정 > 차량 > 공조 > 공조 편의**를 선택한 후 **에어컨 자동 건조** 항목을 켜거나 끄십시오.

- 배터리 충전량이 충분하고 외부 온도가 일정 온도 이상인 경우, 시동을 끄고 30분이 지나면 에어컨 자동 건조 기능이 작동합니다.
 - 송풍기를 10분 동안 작동해 에어컨 내부를 건조시키고 에어컨 냄새를 완화 및 예방할 수 있습니다.
 - 외기 순환 모드에선 3단 풍량으로 송풍 기능이 작동하며, 풍향은 상단(上)으로 설정됩니다.
- 작동 조건이 만족된 상태로 시동을 끄면 작동 예정 정보가 10초 동안 표시되고, 송풍 중에는 해당 기능의 작동 정보가 공조 정보 화면에 표시됩니다.
- 에어컨 자동 건조 기능 작동 중 시동 버튼을 누르거나 차량의 시동을 거는 경우, 또는 원격 공조가 작동되는 경우 기능의 작동이 종료됩니다.

알아두기

- 에어컨 자동 건조 기능은 차량 출고 시 켜진 상태로 제공되므로, 필요한 경우 인포테인먼트 시스템에서 기능을 끄십시오.
- 에어컨 자동 건조 작동 예정 정보가 표시되었더라도 배터리 충전량 등 차량 상태에 따라 기능이 작동하지 않을 수 있습니다.
- 에어컨 자동 건조 기능은 에어컨 냄새를 완화하기 위한 기능이므로, 기능을 작동한 후에도 약간의 냄새는 남을 수 있습니다.

오토 디포그(자동 김서림 제거) 설정하기



주의

- 오토 디포그가 작동 중일 때 내기/외기 또는 에어컨, 바람 방향 버튼 중 하나를 선택하면 오토 디포그 작동이 중지됩니다. 안전한 시야 확보를 위해서 오토 디포그 작동 중에는 조작을 삼가십시오.
- 앞유리 상단에 있는 센서 커버를 강제로 떼어내지 마십시오. 관련 부품이 손상될 수 있습니다.

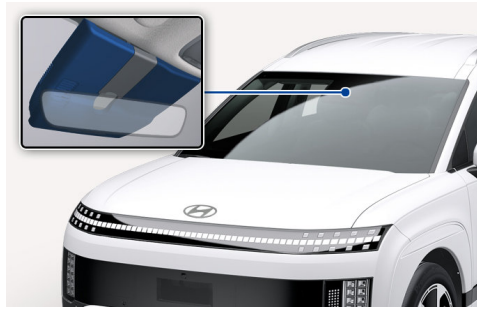

인포테인먼트 시스템에서 **설정 > 차량 > 공조 > 창문 습기 방지**를 선택한 후 **앞유리 습기 신속 제거, 앞유리 습기 발생 방지** 항목을 켜거나 끄십시오.

- **앞유리 습기 신속 제거:** 앞유리 습기 제거 버튼을 선택하면, 외부 공기 유입 모드 전환과 에어컨 작동을 통해 유리창 습기를 신속하게 제거합니다.
- **앞유리 습기 발생 방지:** 히터나 에어컨 작동 중 앞유리에서 습기가 감지되면 자동으로 습기를 제거해 운전자의 시야를 확보할 수 있습니다.
- 기능 작동 중 작동 상태가 공조 정보 화면에 표시됩니다.

알아두기

오토 디포그 기능의 작동 단계는 다음과 같습니다.

- 1단계: 습기 감지 시 에어컨 작동, 외기 순환 모드 선택
- 2단계: 1단계 설정으로 습도가 조절되지 않는 경우 앞유리 송풍 작동
- 3단계: 2단계 기능으로 습도가 조절되지 않는 경우 앞유리 송풍량 증가

뒷좌석 공조 자동 제한 설정하기

시양 적용 시

뒷좌석 승객이 탑승하지 않는 경우, 뒷좌석 공조가 자동으로 꺼집니다.

인포테인먼트 시스템에서 **설정 > 차량 > 공조 > 공조 편의 > 후석 공조 자동 제한** 항목을 켜거나 끄십시오. 차량이 정차 중이며 모든 도어가 닫혀 있을 때 뒷좌석 공조가 작동 중인 경우 뒷좌석 공조 자동 제한 기능이 작동합니다.

알아두기

다음과 같은 상황에서는 뒷좌석 공조 자동 제한 기능이 작동하지 않을 수 있습니다.

- 기능 작동 중 근처에 다른 차량의 움직임으로 대상 차량이 움직임이 생기는 경우
- 창문이 열려 있어서 다른 외부의 움직임에 영향을 받는 경우
- 실내에 물통, 옷 등이 있어 흔들림이 있는 경우
- 1열 승객의 움직임, 좌석 조절 등 탑승객으로 인한 경우

공조 ECO 모드

드라이브 모드에 따라 냉난방을 약하게 작동시켜 에너지 소모를 줄여줍니다.

- 인포테인먼트 시스템에서 **설정 > 차량 > 공조 > 공조 편의 > 공조 ECO 모드** 항목을 켜거나 끄십시오.

| 드라이브 모드 | 히터 및 에어컨 시스템 제어 |
|---------|-----------------|
| ECO | ECO/NORMAL |

| 드라이브 모드 | 히터 및 에어컨 시스템 제어 |
|----------|-----------------|
| NORMAL | NORMAL |
| SPORT | NORMAL |
| MY DRIVE | NORMAL |
| SNOW | NORMAL |

스마트 열선/통풍(운전석 공조 연동 자동 제어) 설정하기

인포테인먼트 시스템에서 **설정 > 차량 > 공조 > 공조 연동 자동 제어**를 선택한 후 **핸들 열선, 운전석 시트 열선/통풍** 항목을 켜거나 끄십시오.

- 외부 기온과 차량 내부 온도에 따라 운전석 열선/통풍 시트, 스티어링 휠 열선 기능의 작동 및 세기를 자동으로 제어합니다.
- 자세한 설명은 **열선 시트 및 통풍 시트 사용하기** 및 **스티어링 휠 열선 사용하기**를 참고하십시오.

보관함 사용하기

차량 내부의 보관함 위치를 확인하고 용도에 맞게 물건을 수납하십시오.

경고

- 기온이 높을 때 가스 라이터, 스프레이 용기 등 인화성 물질을 실내에 두거나 보관함에 넣어 두지 마십시오. 직사광선을 받아 밀폐된 차량 내부 온도가 높아지면 폭발 및 화재가 발생할 수 있습니다.
- 날카로운 물건이나 크기가 맞지 않은 물건을 보관함 안에 넣어 두지 마십시오. 급정차나 충돌 사고 발생 시 탑승자가 심각한 부상을 입을 수 있습니다.
- 주행 중에는 보관함을 닫힌 상태로 유지하고, 보관함을 닫을 수 없을 정도로 많은 물건을 넣어 두지 마십시오. 급정차나 충돌 사고 발생 시 탑승자가 심각한 부상을 입을 수 있습니다.
- 주행 중에는 보관함을 조작하지 마십시오. 운전자의 주위가 분산되어 심각한 사고가 발생할 수 있습니다.

주의

- 도난 사고를 방지하려면 차량 내부에 값비싼 물건을 보관하지 마십시오.
- 주행 중 수납된 물건들이 움직일 수 있습니다. 위험한 물건이나 소음이 발생할 우려가 있는 물건은 차량 내부에 수납하지 마십시오.
- 기온이 높을 때 안경(선글라스), 플라스틱 카드 등 플라스틱 제품을 실내에 두거나 보관함에 넣어 두지 마십시오. 직사광선을 받아 밀폐된 차량 내부 온도가 높아지면 플라스틱 제품이 변형될 수 있습니다.
- 보관함 안에 음식물을 장시간 보관하지 마십시오.

양방향 멀티 콘솔

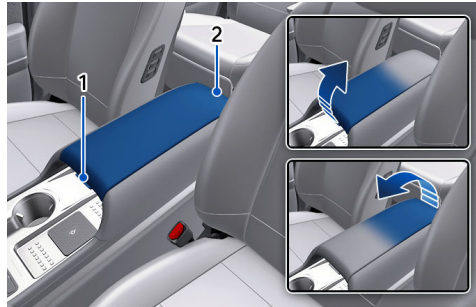

작은 물건 등을 보관할 때 사용하십시오.

1번 위치의 열림 버튼을 누르면 앞좌석 방향이 열리고, 2번 위치의 열림 버튼을 누르면 뒷좌석 방향의 보관함의 커버가 열립니다.

내부 스토리지 박스를 탈거 시 상/하단 트레이를 모두 사용하여 대용량 물건의 적재가 가능합니다.

주의

- 양방향 멀티 콘솔 커버를 닫을 시, 커버와 콘솔 사이 손이 끼일 수 있으니 주의하십시오.
- 양방향 멀티 콘솔 커버의 1번, 2번 위치의 열림 버튼을 동시에 강제로 강하게 누르면 열림 버튼이 파손될 수 있습니다.
- 스토리지 박스 탈거 후 대용량 물건 적재시 슬라이딩 트레이 레버를 잡아당겨 열지 마십시오. 물건을 파손될 수 있습니다.(사양 적용 시)
- 양방향 멀티 콘솔 안에 음식물을 장시간 보관하지 마십시오.

슬라이딩 콘솔

※ 사양 적용 시



레버를 당기고 앞/뒤로 힘을 주어 밀거나 당기면 콘솔박스를 이동시킬 수 있습니다.

슬라이딩 타입의 중앙 콘솔박스를 이동 시킨 뒤, 콘솔박스가 "딸깍" 하며 고정되는 소리가 나는지 확인하십시오.

⚠ 경고

차가 움직이는 동안에는 슬라이딩 콘솔을 움직이지 마십시오. 급정차나 충돌 시 위험할 수 있습니다.

⚠ 주의

슬라이딩 타입의 중앙 콘솔박스를 과도한 힘으로 이동시키면 콘솔박스 레일 또는 레버가 손상될 수 있습니다.

슬라이딩 트레이

※ 사양 적용 시

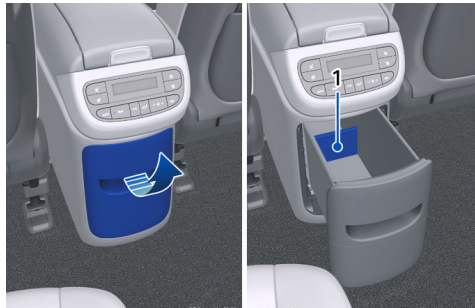

1. 탈착식 격벽

손잡이를 당기면 보관함이 열립니다. 긴 물건을 보관할 때 사용하십시오.

탈착식 격벽을 이용해 공간을 분리하여 사용할 수 있습니다.

- 탈착식 격벽을 맨 앞쪽으로 장착 시 수납공간을 길게 사용할 수 있습니다.

⚠ 주의

- 스토리지 박스 탈거 후 대용량 물건 적재시 슬라이딩 트레이 레버를 잡아당겨 열지 마십시오. 물건이 파손될 수 있습니다.
- 슬라이딩 트레이 안에 음식물을 장시간 보관하지 마십시오.

글로브 박스

📌 사양 적용 시

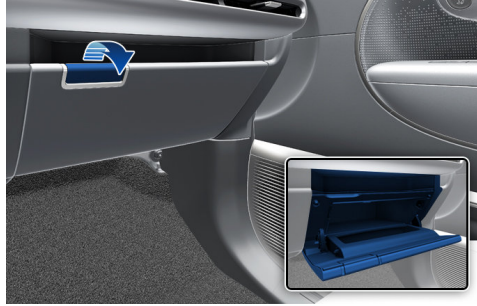

레버를 당기면 글로브 박스가 열립니다.

⚠ 주의

- 배터리 방전을 예방하려면 글로브 박스를 사용한 후 글로브 박스가 완전히 닫혀 있는지 확인하십시오.
- 글로브 박스 안에 음식물을 장시간 보관하지 마십시오.

오픈 트레이

⚠ 경고

날카로운 물건을 넣어두면 급정차나 사고가 나면 심하게 다칠 수 있으므로 주의하십시오.

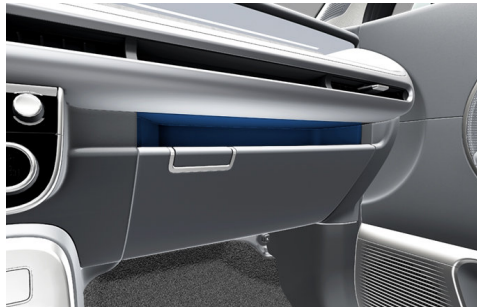



작은 물건 등을 보관할 때 사용하십시오.

보관함

사양 적용 시

⚠ 경고

날카로운 물건을 넣어두면 급정차나 사고가 나면 심하게 다칠 수 있으므로 주의하십시오.

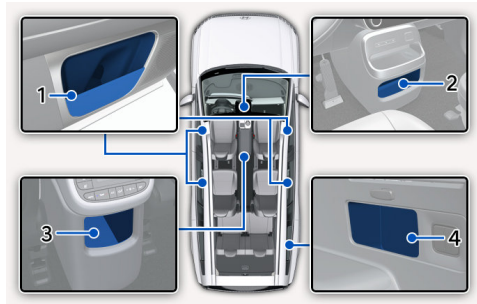

1. 도어 보관함
2. 센터 콘솔 하단 보관함
3. 2열 콘솔 보관함
4. 화물칸 보관함

작은 물건 등을 보관할 때 사용하십시오.

화물칸 수납 정리함

손잡이를 잡은 후 위로 당겨 올려 사용하십시오.

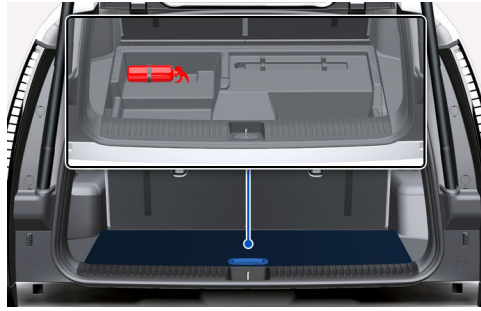

- 각종 공구 등 작은 물건을 정리하여 수납할 수 있습니다.

실내 편의 장치 사용하기

편의 장치의 위치를 확인하고 용도에 맞게 활용하십시오.

컵 홀더

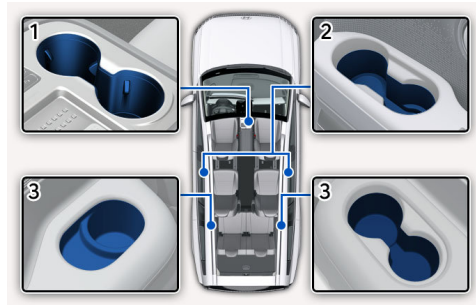

1. 앞좌석 중앙
2. 뒷도어 좌, 우 측면
3. 3열 좌, 우 측면

음료수 컵을 고정할 때 사용하십시오.

경고

- 차량이 움직이는 동안 컵 홀더에 액체가 담긴 컵을 고정하지 마십시오.
 - 뜨거운 액체가 담긴 컵을 뚜껑 없이 고정하는 것은 특히 위험합니다.
 - 뜨거운 액체가 갑자기 쏟아지면 탑승자가 화상을 입을 수 있으며, 운전자의 주의가 분산되어 심각한 사고가 발생할 수 있습니다.
- 급정차 시 또는 충돌 사고 발생 시의 위험을 방지하기 위해, 컵 홀더에 유리병, 유리잔, 캔 등을 고정하지 마십시오.
- 캔, 병 등 밀폐된 용기를 직사광선에 노출시키거나 뜨거운 차량 내부에 보관하지 마십시오. 용기가 폭발할 수 있습니다.

주의

- 컵 홀더에 음료수와 같은 액체가 담긴 컵이나 캔 등을 고정하지 말고, 컵이나 캔의 뚜껑을 닫아 보관하십시오.
 - 급제동 시 컵이나 캔이 넘어져 차량 내부의 틈새로 액체가 쏟아지는 경우, 차량에 전기적 장애가 발생하거나 내부의 전기 장치가 손상될 수 있습니다.
- 크기가 맞지 않는 컵이나 캔 등을 컵 홀더에 고정하지 마십시오. 컵 홀더가 손상될 수 있으며, 음료가 쏟아져 차량 내부가 오염되거나 전기 장치가 손상될 수도 있습니다.
- 컵 홀더 위에 동전, 카드, 명함 등 작은 물건을 올려 두지 마십시오. 컵 홀더 사용 시 바닥으로 떨어지거나 장치 내부로 들어갈 수 있습니다.

UV-C 살균 시스템

※ 사양 적용 시

경고

- UV-C 살균 시스템 기능을 사용하지 않을 때는 작동 버튼을 눌러 기능을 끄십시오. UV-C LED가 켜진 상태에서 눈이나 피부가 자외선에 노출되어 인체에 해로울 수 있습니다.
- 자성을 가진 물체(자석 등)를 보관함 상단 근처에 두지 마십시오. 보관함 상단에 있는 작동 센서가 오작동하여 UV-C 살균 시스템 기능이 불필요하게 작동될 수 있습니다.
- 이 제품에는 자외선(UV) 방출기를 포함하고 있습니다. 제품을 사용할 때 자외선 광원을 응시하지 마십시오. 눈이나 피부가 자외선에 노출되면 인체에 해로울 수 있습니다.

주의

- 물건을 살균하지 않을 때는 UV-C 살균 시스템 작동 버튼을 눌러 기능을 끄십시오. 장시간 살균을 하면 자외선에 의해 물건의 표면이 변색되거나 물건의 형상이 변형될 수 있습니다.
- 식품을 살균하지 마십시오. 식품은 살균되지 않으며, 자외선에 장시간 노출되면 식품의 포장지 또는 용기가 손상되어 식품에 영향을 끼칠 수 있습니다.

알아두기

- 기능 사용 중에는 살균할 물건만 보관함에 넣으십시오. 살균할 물건 이외 다른 물건을 보관함 내부에 두면 살균 효과가 떨어질 수 있습니다.
- 살균을 완료하여도 99.9 %의 살균을 보장하지 않을 수 있으며, UV-C 광원에 노출되는 정도와 물건의 형상에 따라 살균 효과가 다를 수 있습니다. 효과적인 살균을 위해서 물건의 위치를 바꿔 추가로 살균하는 것을 권장합니다.
- 살균 작동 표시등이 깜빡이거나 정상적으로 작동하지 않으면 당사 직영 하이테크센터나 블루핸즈를 방문해 점검을 받으십시오.
- 당사에서 제안한 시험 방법에 따라 Intertek(국제시험/검사기관)에서 시험 평가를 진행하였으며, 제품의 상태 또는 사용 환경에 따라 살균 제거 결과가 달라질 수 있습니다. 시험에 사용된 세균은 대장균, 황색포도상구균, 폐렴구균입니다.

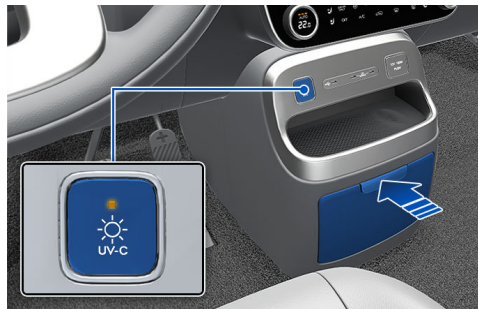

앞좌석 콘솔의 UV-C 살균 시스템을 사용하여 개인 소지품(휴대폰, 지갑, 마스크 등)을 살균 소독할 수 있습니다.

UV-C 살균 시스템 사용하기

살균할 물건을 보관함에 넣고, UV-C 살균 시스템 기능을 켜면 10분 내로 최대 99.9%까지 물건 표면의 세균을 제거할 수 있습니다.

- 1 시동이 켜져 있는 상태에서 보관함 커버를 여십시오.
- 2 보관함 내부의 UV-C 살균 시스템 작동 버튼을 누르십시오.
 - UV-C 살균 시스템 작동 버튼의 표시등이 깜빡입니다.
 - 살균 트레이가 작동 가능한 상태가 됩니다.
- 3 살균할 물건을 보관함 내부 중앙에 놓고 커버를 닫으십시오.
 - 살균 작동 표시등이 켜집니다.
 - UV-C LED가 켜지며, 살균이 시작됩니다.
 - 살균 시작 10분 후 살균 작동 표시등이 자동으로 꺼지며, 살균이 종료됩니다.
 - 10분 이내에 직접 살균시스템 사용을 종료할 경우 UV-C 살균 시스템 작동 버튼을 눌러 기능을 끄십시오.

단품 인증 번호

| 단품 인증 | | |
|---|-------|-------------------------------------|
|  | A타입 | 등록번호: R-R-HdG-89910-T4AHO |
| | B타입 | 등록번호: R-R-EpS-846R0-T4000 |
|  | A타입 | DECLARATION OF CONFORMITY |
|  | A타입 | ESTABLISHMENT NUMBER : 100891-KOR-1 |
|  | A타입 | LISTING NUMBER : E115351 |
|  | A/B타입 | DECLARATION OF CONFORMITY |

- 어린이나 신체, 지각 또는 정신 능력에 장애가 있는 사람 및 제품 사용에 대한 지식이나 경험이 부족한 사람은 보호자의 감독 없이 제품을 사용하면 다칠 수 있으니 주의하십시오.
- 이 제품은 안전을 위해 현재 시행 중인 기술 표준과 전기기기 관련 안전 규정(저전압 안전규격, 전자기적 적합 여부, 사용 환경 등)을 준수하여 제작되었습니다.
- 이 제품은 차량의 배터리 전압을 사용합니다. DC 9 V-16 V 사이의 배터리 전압에서만 사용하십시오.

선바이저

경고

선바이저 사용 시 전방 시야를 충분히 확보할 수 있도록 주의하십시오. 충분한 시야를 확보하지 못한 상태로 주행하면 심각한 사고가 발생할 수 있습니다.

주의

- 사용 후 선바이저를 워워치 시키기 전에 반드시 스위치를 눌러 조명을 끄십시오. 계속 조명이 켜져 있으면 배터리가 방전될 수 있습니다.
- 티켓 홀더에 티켓 여러 장을 한꺼번에 보관하지 마십시오. 부품이 변형될 수 있습니다.

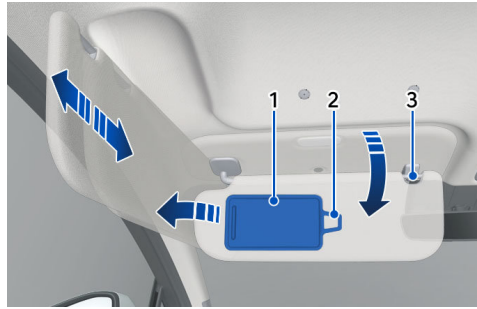

1. 거울
2. 티켓 홀더
3. 브래킷

전면 또는 측면의 유리창을 통해 들어오는 직사광선을 차단할 때 사용하십시오. 선바이저를 사용하려면 당겨 내리십시오.

측면을 차단하고자 할 때는 선바이저 끝을 당겨 내린 후 브래킷에서 분리하여 측면으로 돌리십시오. 차량에 따라 선바이저를 앞뒤로 움직일 수 있습니다.

선바이저 안쪽의 커버 밑면 거울이 있습니다.

운전석 선바이저 안쪽에는 고속도로 통행권 등을 끼울 수 있는 티켓 홀더가 있습니다.

다용도 소켓

시양 적용 시

경고

다용도 소켓에 손가락 등 신체 일부나 전기가 통하는 물체를 끼우지 마십시오. 감전 및 화재가 발생할 수 있습니다.

주의

- 시동이 켜진 상태에서 다용도 소켓을 사용하십시오. 'POWER ON' 상태에서 사용하면 배터리가 방전될 수 있습니다.
- 다용도 소켓을 사용한 후에는 전기 플러그를 소켓에서 분리하십시오. 전기 제품을 장시간 연결해 두는 경우 배터리가 방전될 수 있습니다.
- 배터리 방전을 방지하려면 다용도 소켓을 사용할 때 가끔씩 히터나 에어컨을 사용하지 말고, 반드시 필요한 경우 1단으로 조절하십시오.
- 이물질 유입으로 인한 고장을 방지하려면, 사용하지 않을 때는 소켓 커버를 닫으십시오.
- 전자파 간섭을 일으키는 일부 장치를 다용도 소켓에 연결하는 경우, 오디오 잡음이 발생하거나 차량의 전자 장치가 정상적으로 작동하지 않을 수 있으므로 주의하십시오.
- 소비전력 180 W 이하의 12 V 전기 제품만 사용하십시오. 지정 용량을 초과하는 전기 제품을 연결하면 다용도 소켓 및 차량 배선이 과열되어 차량의 전기 장치가 손상될 수 있습니다.
- 전기 제품의 전원 플러그가 다용도 소켓에 완전하게 결합되었는지 확인하십시오. 전원 플러그가 완전하게 결합되지 않은 경우 접촉 불량으로 인해 차량의 전기 장치가 손상될 수 있습니다.
- 배터리 내장형 전기 제품을 연결하기 전 역전류 방지 기능이 있는지 확인하십시오. 역전류 방지 기능이 없는 제품을 연결하는 경우, 전류가 차량 내부로 역류해 차량의 전기 장치나 전자 장치가 오작동할 수 있습니다.

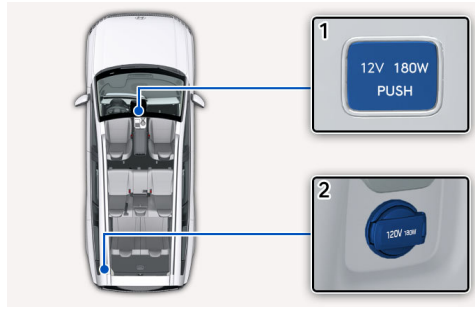

1. 앞좌석
2. 화물칸

시동이 켜져 있을 때 다용도 소켓 커버를 열고 전기 제품을 연결해 사용하십시오.

- 진공 청소기, 소형 냉장고, AV 기기, 게임기 등, 소비전력 180 W 이하의 12 V 전기 제품을 연결해 사용할 수 있습니다.

100 W USB 충전 단자

주의

- 차량의 배터리가 방전되는 것을 방지하려면 시동이 켜진 상태에서 충전 기능을 사용하십시오.
- USB 충전 단자에 이물질이나 음료, 물 등 수분이 유입되지 않도록 주의하십시오. 충전 단자가 손상될 수 있습니다.
- 품질이나 성능이 부적합한 부품 사용으로 인한 USB 단자 및 인포테인먼트 시스템 고장 발생 시 보증기간에 해당하더라도 보증수리를 제공하지 않습니다. 순정 부품은 품질과 성능을 당사가 보증하는 부품입니다.



뒷좌석

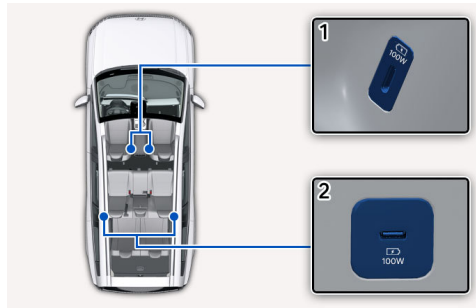

1. 2열 100 W USB 충전 포트(2개)
2. 3열 100 W USB 충전 포트(2개)

'DRIVE READY' 또는 'POWER ON' 또는 유틸리티 모드 상태일때 USB 충전 단자에 스마트폰, 태블릿 등 각종 기기를 연결해 충전할 수 있습니다.

USB 충전기에서 지원하는 전체 출력은 연결되는 기기의 요청 또는 연결되는 충전 케이블의 지원 사양에 따라 최대 100 W까지 출력이 지원됩니다.

- **앞좌석 1개 포트를 사용할 경우:** 100 W 지원



- **앞좌석 2개 포트를 사용할 경우:** 각 포트당 최대 50 W 지원



- 당사에서 제공(또는 판매)한 순정 케이블 또는 USB IF 인증 규격을 만족하는 케이블 사용 시 최대 100 W까지 지원됩니다. 비규격 케이블에서는 60 W 또는 27 W로 충전 전력이 제한될 수 있습니다.
- 충전기 동작 상태를 조명 색상으로 표시합니다.

조명(표시등)색은 운전자의 편의를 위한 것으로 문제가 지속되면 정확한 진단을 위해 가까운 당사 직영 하이테크센터나 블루핸즈에서 차량을 점검 및 정비하십시오.

| 조명 색상 | USB 충전 포트(충전기) 상태 | 조치 방법 |
|---------------|--|---|
| 흰색 (기본 조명) | 정상적인 상태 | - |
| 주황색 | 충전 장치는 정상적인 상태이지만 연결된 기기 또는 케이블이 비정상적인 상태로 충전이 중지됨 | <ul style="list-style-type: none"> - 연결된 기기 또는 케이블에 이상이 없는지 확인 후 재연결 하십시오. - 재연결 후에도 동일하게 계속 발생 하면 규격에 맞는 케이블로 교체 또 |

| 조명 색상 | USB 충전 포트(충전기) 상태 | 조치 방법 |
|-------|--------------------|---|
| | | 는 연결된 기기가 정상인지 확인하십시오. |
| 빨간색 | 충전 장치에 이상이 있을 때 켜짐 | 충전을 즉시 중단하고, 가까운 당사 직영 하이테크센터나 블루핸즈를 방문해 차량을 점검 및 정비하십시오. |

알아두기

- 충전 상태는 연결된 기기의 화면 등 표시 장치를 통해 확인하십시오.
- 'C to A 타입 USB 변환 어댑터'를 사용해 데이터 포트에 연결하려는 경우, 차량에 맞는 순정 어댑터를 사용하십시오. 과전류 방지 및 안정화를 위한 장치가 내장되어 있지 않은 제품이나 규격에 맞지 않는 제품을 사용하는 경우, 차량의 USB 충전 단자 및 연결된 기기가 손상될 수 있습니다.
- USB 충전 단자는 충전 기능만을 제공하며, 미디어 연결 및 재생 기능은 제공하지 않습니다.
- USB 단자에 오염이 있을 경우 위험상황이 발생할 수 있어 USB 단자는 어느 경우에도 오염물질이 없도록 청결하게 사용해 주십시오.

100 W 충전 케이블

주의

- 차량의 배터리가 방전되는 것을 방지하려면 시동이 켜진 상태에서 충전 기능을 사용하십시오.
- 100 W 충전 케이블 플러그에 이물질이나 음료, 물 등 수분이 유입되지 않도록 주의하십시오. 100 W 충전 케이블이 손상될 수 있습니다.
- 소비전류가 최대 5.0 A를 초과하는 기기를 사용하지 마십시오.
- 'C to A 타입 USB 변환 어댑터'를 사용해 전자 기기를 충전하려는 경우, 차량에 맞는 순정 어댑터를 사용하십시오. 과전류 방지 및 안정화를 위한 장치가 내장되어 있지 않은 제품이나 규격에 맞지 않는 제품을 사용하는 경우, 차량의 100 W 충전 케이블 및 연결된 기기가 손상될 수 있습니다.
- 품질이나 성능이 부적합한 기기 사용으로 인한 100 W 충전 케이블의 고장 발생 시 보증기간에 해당하더라도 보증수리를 제공하지 않습니다.

100 W 충전 케이블은 연결되는 기기와 충전 단자의 지원 사양에 따라 최대 100 W까지 지원됩니다.

주의

- 충전 상태는 기기의 화면 등 표시 장치를 통해 확인하십시오.
- 충전 및 대용량 데이터 전송 시 기기의 온도가 조금 올라갈 수 있지만, 이것은 충전 시 발생하는 정상적인 현상입니다.
- 데이터 전송 중 제품 제거 시 데이터 손상이 있을 수 있습니다.
- 본 제품은 USB-IF USB 2.0, PD 3.0 규격을 따르는 제품과 동일 규격을 충족한 기기들과의 사용에 적합하게 설계 제작 되었으며, 규격을 벗어나는 기기와의 사용에는 예상치 못한 제약이 있을 수 있습니다.
- 순정 어댑터가 아닌 'C to A 타입 USB 변환 어댑터'를 통해 기기를 연결하는 경우, 기기가 정상 작동되지 않을 수 있습니다.
- 100 W 충전 케이블 플러그에 오염이 있을 경우 위험 상황이 발생할 수 있어 어느 경우에도 오염 물질이 없도록 청결하게 사용해 주십시오.
- 100 W 충전 케이블에 연결되는 기기의 형상에 따라 체결에 어려움이 발생할 수 있습니다.
- 100 W 충전 케이블은 소모품으로 품질 보증 기간(1년) 이후 충전/통신이 어려울 경우 재구매하여 사용하십시오.

클러스터 사이드 마그네틱 패널

+ 사양 적용 시

경고

안전을 위해 클러스터 사이드 마그네틱 패널에 스마트폰 등 무겁거나 날카로운 물건을 부착하지 마십시오. 주행 중 물건이 떨어지면 운전자가 부상을 입거나, 주의가 분산되어 사고가 발생할 위험이 높아집니다.

주의

스마트폰 등 무겁거나 파손의 우려가 있는 물건은 부착하지 마십시오. 주행 중 물건이 떨어지면 파손될 수 있습니다.



클러스터 사이드 마그네틱 패널은 자석을 활용하여 통행권, 주차권, 영수증 등을 부착할 수 있는 패드입니다.

스마트폰 무선 충전 시스템

주의

- 무선 충전 패드 위에는 스마트키를 포함 금속성 물질(동전 등) 및 다른 물건을 두지 마십시오.
 - 충전이 중단될 수 있습니다.
 - 충전 중 금속성 물질이 뜨거워질 수 있습니다.
- 신용카드, 전화카드, 통장, 승차권 등 자기 기록 기능이 있는 제품을 무선 충전 패드에 올려 두지 마십시오. 기록된 정보가 훼손될 수 있습니다.

중앙 콘솔에 있는 무선 충전 시스템을 이용해 Qi(Φ) 기능을 지원하는 스마트폰 한 대를 무선으로 충전할 수 있습니다.

- 스마트폰 제조사 홈페이지에서 Qi 기능 지원 여부를 확인할 수 있습니다.

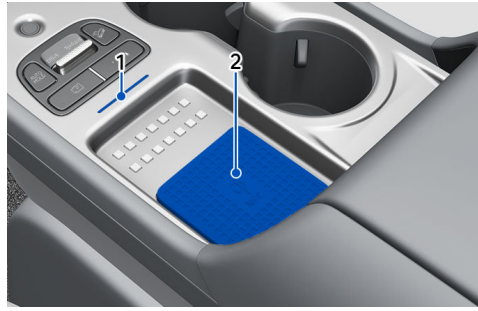

1. 충전 상태 표시등
2. 무선 충전 패드

- 1 차량의 도어(후드, 테일게이트 포함)를 모두 닫고 차량 전원을 켜십시오('POWER ON' 또는 'DRIVE READY').
- 2 인포테인먼트 시스템에서 **설정 > 차량 > 편의 > 휴대기기용 무선 충전 시스템**을 선택하십시오.
 - 인포테인먼트 시스템에서 **설정 > 차량 > 편의 > 휴대폰 무선 충전 인디케이터**를 선택하십시오. 스마트폰 무선 충전 시 인디케이터의 표시 유형을 타입 1 또는 타입 2로 설정할 수 있습니다.
- 3 무선 충전 기능이 있는 스마트폰을 무선 충전 패드 중앙에 올려 두십시오.
 - 상태 표시등이 주황색으로 켜지고 충전이 시작됩니다.
 - 충전이 완료되면 상태 표시등이 초록색으로 바뀝니다.
 - 충전 중 이상이 발생하면 주황색 상태 표시등이 10초 동안 깜빡인 후 꺼집니다. 스마트폰을 들었다 놓아 다시 충전을 시도한 후 충전 상태를 확인하십시오.

무선 충전 시스템 사용 시 주의사항

- 스마트폰 내부 구조에 따라, 무선 충전 패드가 일부 스마트폰을 충전하지 못할 수 있습니다.
 - 스마트폰을 좌우로 움직이며 충전을 시도해 보십시오.
 - 스마트폰 내부에 자석이 장착된 일부 접이식 스마트폰의 경우, 무선 충전 패드의 중심부에 정렬해 충전하십시오.
- 일부 휴대폰은 자체 보호 기능에 의해 무선 충전 속도가 느려지거나 충전이 중단될 수 있습니다.
- 실내 온도가 높은 경우 무선 충전을 중단하고, 실내 온도가 충분히 내려간 후 무선 충전을 사용하십시오.
- 무선 충전 시스템의 내부 온도가 특정 온도 이상이 되면 스마트폰을 보호하기 위해 충전 기능이 중단됩니다. 이런 경우, 내부 온도가 내려가면 충전 기능이 다시 작동합니다.
- 무선 충전 표준 인증(☑)을 받지 않은 스마트폰은 정상적으로 충전되지 않을 수 있습니다.
- 휴대폰이 무선 충전 패드에 완전히 밀착되지 않으면 충전이 중단됩니다
- 스마트폰에 액세서리 커버를 끼운 상태로 충전하는 경우 충전 속도가 낮아질 수 있으며, 커버가 두꺼운 경우 무선 충전 기능이 정상적으로 작동하지 않을 수 있습니다.
- 스마트키 감지 기능(도어 열림, 도어 닫힘 등)이 작동할 때 일시적으로 충전이 중단될 수 있습니다.
- 무선 충전 시, 뜨거워짐을 방지하기 위하여 내부 팬이 작동하여 실내에 팬 소음이 유입될 수 있습니다.
- 무선 충전 중 스마트폰의 애플리케이션(안드로이드 오토 등)을 사용 시 스마트폰의 발열로 인해 충전이 지연되거나 중단될 수 있습니다. 이는 무선 충전 시스템의 문제가 아닌 스마트폰 자체 발열로 인한 현상으로 스마트폰을 무선 충전 패드에서 분리하십시오.

알아두기

- 차량의 시동이 꺼지거나 스마트폰이 무선 충전 패드에 밀착되지 않으면 충전이 중단됩니다.
- 시동을 'OFF' 후 무선 충전 패드에 휴대폰이 놓여있는 상태에서 운전석 또는 동승석 도어를 열면 클러스터에 '휴대폰이 무선 충전기에 있습니다'라는 경고문 및 경고음(음성안내 적용차량)으로 알려줍니다. 휴대폰을 챙긴 후 차에서 내리십시오.
- 일부 스마트폰에서는 위 알림이 작동하지 않을 수 있지만, 이것은 스마트폰 사양에 따른 특성으로, 무선 충전 시스템의 고장이 아닙니다.
- 일부 스마트폰에서는 정상 충전 완료 시에도 표시등이 초록색으로 바뀌지 않을 수 있습니다.
- 스마트폰에 무선 충전 기능이 내장되어 있지 않은 경우, 별도의 스마트폰 액세서리를 구입해야 할 수 있습니다.
- 충전 기능이 없는 스마트폰이나 금속성 물질을 충전 패드 위에 올려두면 미세한 소음이 발생할 수 있습니다. 이 소음은 물체 식별 기능의 작동음으로, 스마트폰이나 차량의 기능에 영향을 주지 않습니다.
- 플립형 스마트폰은 무선 충전 시 접혀진 상태에서 단말기 뒷면이 무선 충전 패드 중앙에 위치해야 합니다.
- 업데이트로 인해 인포테인먼트 시스템의 상세 설정이 변경될 수 있습니다. 자세한 설정 방법은 인포테인먼트 시스템 웹 매뉴얼을 참고하십시오.

전원 패널(V2L)

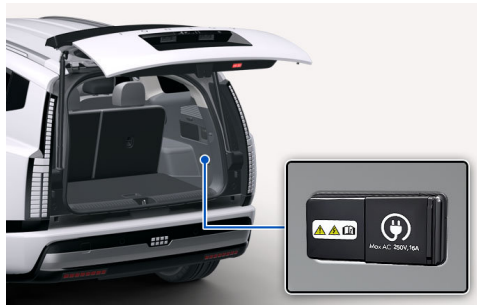

화물칸 우측 하단부에 있는 전원 패널에 가전 기기 또는 전자 기기를 연결해 사용할 수 있습니다.

- 자세한 설명은 전기 사용(V2L) 기능 활용하기를 참고하십시오.

알아두기

V2L은 Vehicle to Load 의 약어입니다.

코트 후크

경고



코트 후크에는 옷 이외의 다른 물건(옷걸이 및 단단하거나 날카롭거나 깨지기 쉬운 물건 등)은 걸지 마십시오. 충돌 및 커튼 에어백이 전개할 때 물건들이 차량 또는 탑승자에게 강하게 부딪혀 차량 손상 또는 탑승자의 부상 및 사망을 초래할 수 있습니다.

주의

무거운 옷은 걸지 마십시오. 후크가 손상될 수 있습니다.



차량 뒷좌석 도어 상단 손잡이에 코트 후크가 있습니다.

쇼핑백 후크

사양 적용 시

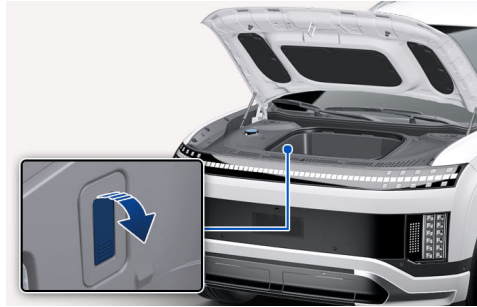

프렁크 좌측에 후크가 있습니다.

약 3 kg 이하의 쇼핑백을 손잡이 후크에 걸어 사용하십시오.

⚠ 주의

약 3 kg 이 넘는 무거운 물건을 걸지 마십시오. 후크가 손상될 수 있습니다.

카 매트

카 매트를 장착할 경우 앞좌석, 2열, 3열 좌석 바닥에 장착된 후크에 카 매트를 고정하십시오.

⚠ 경고

카 매트를 바르게 장착하지 않는 경우 차량의 제어를 방해해 심각한 사고가 발생할 수 있습니다. 카 매트를 장착할 때 다음 지시를 따르십시오.

- 카 매트가 고정 후크에 확실히 고정되었는지 확인하십시오.
- 고정 후크에 고정할 수 없는 형태의 매트, 사이즈가 크거나 두꺼운 매트, 미끄러운 매트를 사용하지 마십시오.
- 카 매트를 두 장 이상 겹쳐 사용하지 마십시오.
- 사고 위험을 방지하려면 품질이나 성능이 적합하지 않은 카 매트를 사용하지 마십시오. 순정 카 매트는 현대 자동차가 품질과 성능을 보증하는 부품입니다.
- 카 매트를 장착하기 전에 카페트에 부착된 보호 필름을 제거하십시오. 보호 필름을 제거하지 않으면 유격이 발생해 카 매트가 움직일 수 있습니다.

뒷좌석 도어 커튼

사양 적용 시

⚠ 주의

- 커튼 후크에 커튼 이외의 물건을 걸지 마십시오.
- 커튼을 내릴 때 그 상태에서 아래 방향으로 손잡이를 눌러 천천히 제자리로 돌려 놓으십시오. 무리하게 힘을 가할 경우 커튼이 구겨지거나 변형될 수 있습니다.
- 커튼이 들어가는 도어 내부에 이물질(동전, 장난감, 과자 등)이 있을 경우 커튼이 제대로 작동 되지 않을 수 있습니다. 도어 내 이물질이 들어가지 않도록 주의하십시오.

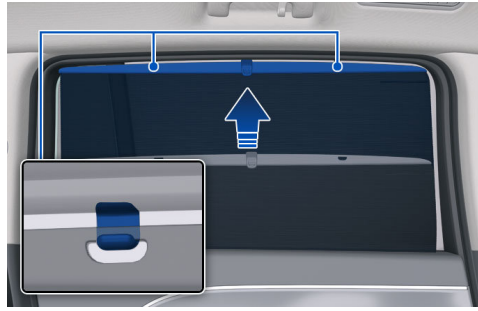

뒷좌석 유리창을 통해 들어오는 빛을 차단할 때 사용하십시오.

1 커튼 고리를 잡고 올리십시오.

2 장착된 양쪽 후크에 커튼을 거십시오.

커튼이 한쪽 후크에만 걸릴 경우 주름 및 이음이 생길 수 있습니다.

실외 편의 장치 사용하기

루프랙

경고

- 루프랙의 길이와 폭을 초과하는 화물을 적재하지 마십시오.
- 루프랙의 최대 적재 하중은 100 kg입니다. 적재 하중을 초과하는 화물을 적재하지 마십시오. 차량이 파손되거나 주행 안정성이 저하될 수 있습니다.
- 화물의 하중을 루프랙 전체에 골고루 분산시키고, 화물을 확실히 고정하십시오.
- 화물 이탈로 인한 차량과 화물의 손상 및 인명피해를 방지하려면 주행 전 뿐 아니라 이동 중에도 화물의 고정 상태를 수시로 확인하십시오.
- 루프랙에 화물을 적재한 경우, 저속으로 주행하고 선회 시 각별히 주의하십시오. 자연적 원인이나 대형 차량의 근접 주행 등으로 인해 널빤지, 매트리스 등 얇고 넓은 화물이 날아가는 경우 차량과 화물이 손상되거나 인명피해가 발생할 수 있습니다.
- 루프랙에 화물을 적재하면 차량의 무게 중심이 높아지므로, 고속 주행, 급출발, 급선회, 급제동 또는 갑작스런 조향 등을 피하십시오. 화물이 차량으로부터 이탈하거나 차량의 제어가 어려워지는 경우 차로 이탈 및 전복 등 심각한 사고가 발생할 수 있습니다.
- 선루프 장착 차량의 경우, 루프랙에 화물을 적재한 후에는 선루프를 열지 마십시오. 또한, 선루프 유리창 위에는 무거운 짐을 적재하지 마십시오.

주의

캐리어 등 화물 적재용 보조 기구를 장착하기 전, 차량의 상태와 안전을 고려하십시오.

- 선루프 장착 차량의 경우, 선루프 작동에 방해가 되는 위치를 피해 보조 기구를 장착하고 화물을 적재하십시오.
- 차량 지붕의 손상을 방지하려면, 모포나 천 등 보호 장구를 적절히 설치하십시오.

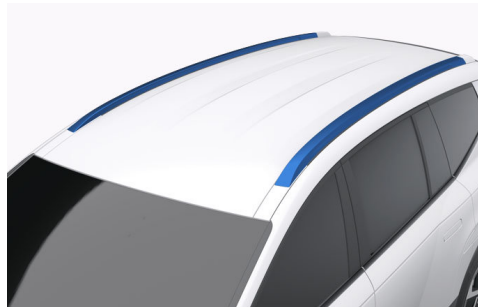

차량 위에 짐을 실을 수 있습니다.

사이드 스텝

사양 적용 시

주의

사이드 스텝이 장착된 차량은 겨울철 결빙으로 인하여 도어가 열리지 않을 때 무리하게 열 경우 차량에 손상을 줄 수 있으니 사이드 스텝에 눈이 쌓이지 않도록 반드시 청소하십시오.

어린이 및 노약자의 승하차를 도와주는 보조 발판입니다. 승하차 시 미끄러지지 않도록 유의하십시오.
특히, 눈이나 비가 올때 주의를 기울이십시오.

인포테인먼트 시스템 사용하기

다양한 미디어를 청취하고 사용 환경을 설정할 수 있습니다.

⚠ 경고

유리창을 닫고 큰 음량으로 미디어를 청취하는 경우, 외부 소리를 들을 수 없어 매우 위험합니다. 과도한 미디어 음량 사용을 피하고, 교차로나 건물목 주행 시 특히 주의하십시오.

알아두기

업데이트로 인해 인포테인먼트 시스템의 상세 설정이 변경될 수 있습니다. 자세한 설정 방법은 인포테인먼트 시스템 웹 매뉴얼을 참고하십시오.

인포테인먼트 시스템

⚠ 경고

- 주행 중 TV나 영상을 시청하지 마십시오. 운전자의 주의가 분산되어 심각한 사고가 발생할 수 있습니다.
- 주행 중 TV나 영상을 시청할 목적으로 장치를 개조하거나 변경하지 마십시오.
- 주행 중에는 설정을 변경하지 마십시오. 주의력이 떨어져 사고가 날 수 있습니다.

알아두기

- 차량의 모델 및 사양에 따라 설정할 수 있는 항목이 다를 수 있습니다.
- 업데이트로 인해 인포테인먼트 시스템의 상세 설정이 변경될 수 있습니다. 자세한 설정 방법은 인포테인먼트 시스템 웹 매뉴얼을 참고하십시오.



주행 정보를 확인하거나 다양한 미디어를 선택하고 설정할 수 있습니다.

- 주행 중에는 인포테인먼트 시스템으로 TV나 영상을 시청할 수 없으며 주행 정보만 확인할 수 있습니다.

인포테인먼트 시스템의 **SETUP** 버튼 또는 **설정 > 차량**을 선택한 후 차량 설정 메뉴에서 원하는 기능별 항목을 설정할 수 있습니다.

항목을 설정할 수 있는 기능은 다음과 같습니다.

- 운전자 보조
- 드라이브 모드
- 액티브 사운드 디자인
- 헤드업 디스플레이(HUD)

- 하이패스
- 빌트인 캠(사양 적용 시)
- 공조
- 시트
- 라이트
- 도어
- 디지털 키
- 편의

히든 안테나

⚠ 주의

- 글라스 안테나의 손상을 방지하기 위해서, 날카로운 도구나 연마제를 포함한 윈도우 클리너를 사용하지 마십시오. 리어 글라스 내부 청소는 부드러운 천을 사용하시고, 스티커를 붙일 경우 안테나 패턴이 손상되지 않도록 주의하십시오.
- 니켈, 카드뮴과 같은 금속 재질의 코팅을 피하여 주십시오. 선풍된 글라스는 FM 성능에 영향을 끼칠 수 있습니다.
- 별도 구매한 안테나를 뒷유리에 부착하는 경우, 라디오 수신 기능 및 열선 기능의 성능이 저하될 수 있으므로 주의하십시오.

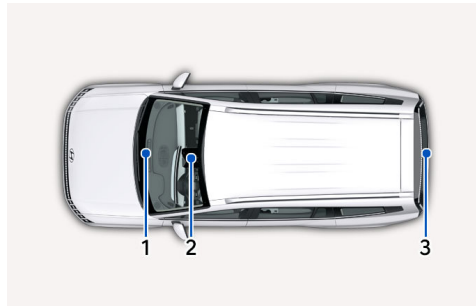

1. 크래시 패드 내부
2. 윈드실드 상단
3. 글라스 안테나

- AM/FM, GPS 등과 같은 무선 신호를 송수신합니다.
- 차량 옵션에 따라 DMB, LTE 신호를 추가로 송수신 합니다.

오디오 리모컨 (스티어링 휠)

주행 중 안전하게 오디오 기능을 조작할 수 있습니다.

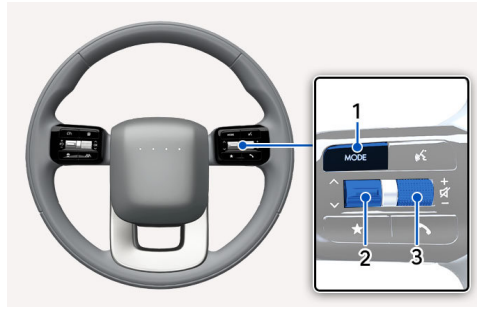

| 번호 | 설명 |
|----|---|
| 1 | MODE 미디어 모드 변경 |
| 2 | ^ / v 짧게 누를 때 <ul style="list-style-type: none"> • FM/AM 모드: 즐겨찾기 채널 선택 • DMB 모드: 방송 채널 선택 • 미디어 모드: 트랙, 파일 또는 챗터 탐색 길게 누를 때(0.8초 이상) <ul style="list-style-type: none"> • FM/AM/DMB 모드: 방송 주파수 및 채널 자동 검색 • 미디어 모드: 빠른 탐색 |
| 3 | + / - 음량 조절, 꺾 미디어 소리 켜기/끄기 |

알아두기

- MODE 버튼 조작 시 지상파 DMB 송출 방식이나 방송 정책에 따라 지상파 DMB가 수신되지 않을 수 있습니다.
- 2개 이상의 조작 버튼을 동시에 누르는 경우 기능이 정상적으로 작동하지 않을 수 있습니다.

USB 단자

⚠ 주의

- USB-A 타입 데이터 기기나 메모리를 차량에 연결해 사용하려는 경우, 차량에 맞는 순정 C to USB-A 변환 어댑터를 사용하십시오. 과전류 방지 및 안정화를 위한 장치가 내장되어 있지 않은 제품이나 규격에 맞지 않는 제품을 사용하는 경우, 차량의 USB 단자 및 연결된 기기가 손상될 수 있습니다.



- 품질이나 성능이 부적합한 부품 사용으로 인한 USB 단자 및 인포테인먼트 시스템 고장 발생 시 보증기간에 해당하더라도 보증수리를 제공하지 않습니다. 순정 부품은 현대자동차가 품질과 성능을 보증하는 부품입니다.

CarPlay/Android Auto 또는 음악, 동영상 파일이 담긴 USB 저장 장치를 차량에 연결하면 인포테인먼트 시스템으로 재생할 수 있습니다.



- 소형 전자 제품 연결해 충전할 수도 있습니다.

알아두기

- 충전 상태는 연결된 기기에서 확인할 수 있습니다.
- 일부 기기의 경우 USB 충전 기능이 지원되지 않을 수 있습니다.
- 외부 미디어 기기를 다용도 소켓에 연결해 사용할 때 전자파 간섭으로 인해 소음이 발생할 수 있습니다. 이런 경우, 기기와 함께 제공되는 외부 전원을 사용하십시오.

블루투스 핸즈프리

경고

- 안전한 곳에 정차한 후 스마트폰을 연결하십시오. 주행 중 인포테인먼트 시스템을 조작하는 경우 운전자의 주의를 분산되어 심각한 사고가 발생할 수 있습니다.
- 주행 중 스마트폰 사용은 법으로 금지되어 있습니다. 주행 중에는 직접 전화번호를 눌러 전화를 걸거나 스마트폰을 들고 통화하지 마십시오.
- 주행 중 스마트폰을 사용하면 앞뒤 차량의 주행 상태를 정확하게 인지하지 못하거나 돌발 상황에 대한 대처 능력이 감소해 심각한 사고가 발생할 수 있습니다.

주의

- 블루투스 핸즈프리 기능은 블루투스 기능이 내장된 스마트폰에서만 사용할 수 있습니다.
- 기종에 따라 일부 스마트폰에서는 차량의 통화 버튼 대신 스마트폰의 통화 버튼을 사용해야 할 수 있습니다.
- 스마트폰의 출시 시점, 소프트웨어 버전, 이동통신사에 따라 일부 기능이 차량의 핸즈프리 기능과 호환되지 않을 수 있습니다.
- 스마트폰과 관련된 문제가 있는 경우 스마트폰 제조사에 문의하십시오.



1. 통화/통화 종료 버튼(스티어링 휠)
2. 마이크(맵 램프)

블루투스를 이용해 스마트폰을 인포테인먼트 시스템과 연결하면 안전하고 편리하게 전화 기능을 사용할 수 있습니다.

알아두기

블루투스(Bluetooth)란, 사용자 주변의 컴퓨터, 프린터, 스마트폰, PDA 등 다양한 정보통신 기기를 무선으로 연결할 때 사용되는 근거리 무선 네트워킹 기술 규격을 말합니다.

음성 인식 시스템

음성 명령 버튼을 누른 후 다양한 인포테인먼트 기능을 실행할 수 있습니다.

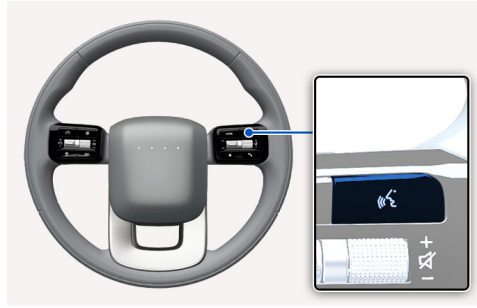

- 자세한 사용 방법은 인포테인먼트 시스템 웹 매뉴얼을 참고하십시오.

블루링크 (Bluelink)



경고

주행 중에는 별도의 조작이 필요한 기능을 사용하지 마십시오. 운전자의 주의가 분산되는 경우 심각한 사고가 발생할 수 있습니다.



주의

배터리 방전을 방지하려면 시동이 켜진 상태로 기능을 사용하십시오.

최첨단 IT 시스템을 활용해 차량의 안전 보안, 진단, 원격 제어 및 스마트폰 연동 기능을 제공하는 커넥티드 카 서비스입니다.



- 자세한 사용 방법은 인포테인먼트 시스템 웹 매뉴얼을 참고하십시오.

6. 시동 및 주행

이 장에서는 차량의 시동을 켜고 주행하기 위해 필요한 정보와 안전하고 경제적인 운전에 도움이 되는 부가 정보를 제공합니다.

알아두기

- 이 문서에 포함된 차량 및 부품 이미지는 예시를 위해 제공되는 것으로, 실제 차량 또는 부품과 다를 수 있습니다.
- 사용자 차량의 사양에 따라 설명에 포함된 일부 기능이 제공되지 않을 수 있습니다.

시동 버튼 사용하기



시동 상태 알아보기

시동 버튼을 눌러 차량의 시동 상태를 변경할 수 있습니다.

알아두기

- 야간이나 어두운 곳에서도 시동 버튼 위치를 쉽게 찾을 수 있도록, 운전석이나 동승석 도어를 열면 시동 버튼 조명이 켜집니다.
- 일정 시간이 지나거나, 도어가 잠긴 후 도난 경보 장치가 경계 상태로 진입하면 시동 버튼 조명이 자동으로 꺼집니다.

OFF (전원 꺼짐)

차량의 시동 및 모든 전원이 완전히 꺼진 상태입니다.

차량을 완전히 멈춘 후 **P** 버튼을 눌러 'P'(주차)로 변속하고 시동 버튼을 누르십시오.

- 차량이 완전히 정지한 후에만 차량의 시동 또는 전원을 완전히 끌 수 있습니다.
- 전자식 변속 다이얼이 장착된 차량의 경우 변속기 위치가 'P'(주차)가 아닐 때 시동 버튼을 누르면 'P'(주차)로 자동 변속된 후 시동이 꺼집니다.

알아두기

- 주행 중 비상 상황이 발생하는 경우, 시동 버튼을 2초 이상 길게 누르거나 시동 버튼을 세 번 이상 빠르게 누르면 시동이 꺼지면서 'POWER ON' 상태로 전환됩니다.
- 시동이 꺼진 상태에서 차량이 움직이고 있는 경우, 'N'(중립) 위치에서 브레이크 페달을 밟지 않고 시동 버튼만 눌러 시동을 다시 걸 수 있습니다.

POWER ON (차량 전원)

차량 내부에 있는 모든 전기 장치의 전원이 켜진 상태입니다.

'OFF' 상태에서 브레이크 페달을 밟지 않은 상태로 시동 버튼을 누르십시오.

- 'POWER ON' 이후 14분이 지나면 인포테인먼트 시스템 화면에 안내문이 표시됩니다. 차량 전원을 계속해서 사용하려면 **유틸리티 모드 시작**을 누르십시오.
유틸리티 모드에 대한 자세한 내용은 전기차 사용하기 내 **유틸리티 모드 설정하기**를 참고하십시오.
- 유틸리티 모드로 전환하지 않고 'POWER ON' 상태가 15분 동안 유지되면 'OFF' 상태가 됩니다.

알아두기

- 'POWER ON' 상태에서 고전압 배터리 충전 및 실외 V2L 기능을 사용하는 경우 15분 타이머가 비활성화되어 'POWER ON' 상태를 유지합니다.
- 'POWER ON' 상태에서는 고전압 배터리를 사용합니다. 구동용 배터리에 대한 자세한 사항은 전기차 사용하기의 **배터리 사용 시 주의 사항**의 내용을 참고하십시오.
단, 'POWER ON' 상태에서 'N'(중립) 위치로 고전압 배터리의 전원이 공급되지 않아 12 V 배터리가 방전될 수 있습니다.
- 인포테인먼트 시스템은 업데이트로 변경될 수 있습니다. 자세한 내용은 인포테인먼트 시스템 웹 매뉴얼을 참고하십시오.

DRIVE READY (차량 시동)

시동이 켜져 차량을 주행할 수 있는 상태입니다.

경고

- 주행 중에는 시동 버튼을 누르지 마십시오. 차량의 시동이 꺼지면 브레이크 기능과 조향 기능이 정상적으로 작동하지 않아 심각한 사고가 발생할 수 있습니다.
- 주행 중 스티어링 휠 사이로 시동 버튼이나 각종 스위치를 조작하지 마십시오. 손이나 팔이 끼여 차량을 제어할 수 없게 되는 경우 심각한 부상 또는 인명피해가 발생할 수 있습니다.
- 운전석 주변에 물체를 놓아두지 마십시오. 주행 중 물체가 움직이며 운전을 방해하는 경우 심각한 사고가 발생할 수 있습니다.

'OFF' 또는 'POWER ON' 상태일 때, 변속기 위치 'P'(주차)에서 브레이크 페달을 밟은 상태로 시동 버튼을 누르십시오.

- 브레이크 페달을 밟지 않은 상태로 시동 버튼을 누르는 경우 시동은 켜지지 않으며, 시동 상태만 'OFF' > 'POWER ON' > 'OFF' 순서로 변경됩니다.
- 장시간 'DRIVE READY' 상태를 유지하면 차량이 방전될 수 있습니다.

알아두기

변속기 위치가 'P'(주차)일 때 'POWER ON' 상태가 일정 시간 유지되면 배터리 방전을 방지하기 위해 차량의 전원이 자동으로 꺼집니다('OFF').

- 배터리 방전 방지 기능이 작동하면 미등도 함께 꺼집니다.
- 미등이 켜진 상태로 유지하려면 조명 스위치를 OFF로 변경한 후 미등을 다시 켜십시오.

차량 시동 및 출발하기

시동 전 확인 사항

경고

차량 내부에 스마트 키가 있을 때 시동 버튼을 누르면 차량의 시동이 켜집니다. 차량 내부에 스마트 키가 있을 때 차량의 작동법을 이해하지 못하는 동승자나 어린이를 혼자 차 안에 남겨 두면 예측하지 못한 사고가 발생할 수 있습니다.

- 스마트 키 또는 등록된 디지털 키(UWB)를 휴대하거나 UWB 미지원 스마트폰, 카드 키는 차량 내부의 실내 인증 패드(무선 충전 패드) 위에 올려 후 운전석에 앉으십시오.
- 시동을 걸기 전에 안전벨트를 착용하십시오.
- 주차 브레이크를 체결하고 변속기 위치가 'P'(주차)인지 확인하십시오.
- 차량 내 모든 전기 장치를 끄십시오.
- 오른쪽 발로 가속 페달과 브레이크 페달의 위치와 유격을 확인하십시오.

알아두기

- 스마트 키 또는 등록된 디지털 키를 휴대한 경우에만 시동을 걸 수 있습니다.
- 스마트 키가 차량 안에 있더라도 운전석과 멀리 떨어져 있으면 시동이 걸리지 않을 수 있습니다.
- 'POWER ON' 상태에서 차량 안에 스마트 키가 없으면 클러스터에 '**스마트 키가 실내에 없습니다**' 메시지가 표시됩니다. 이후, 모든 도어를 닫았을 때 잠시 동안 경고음이 울립니다.
- 예약 공조 또는 원격 공조 제어가 작동한 상태에서 스마트 키 또는 디지털 키(UWB)를 가지고 차량에 탑승하면 주행 가능 상태(READY 표시등 켜짐)가 됩니다. 스마트 키가 없는 경우에는 등록된 디지털 키(UWB 미지원 스마트폰, 카드 키)를 실내 인증 패드(무선 충전 패드)에 올려놓고 도어를 닫거나 브레이크 페달을 밟으면 주행 가능 상태(READY 표시등 켜짐)가 됩니다. 도어를 닫거나 브레이크 페달을 밟은 후에도 스마트 키 또는 디지털 키가 감지되지 않으면 경고문이 표시됩니다.
주행 가능 상태(READY 표시등 켜짐)에서는 기어를 'P'(주차) 상태에서 다른 기어로 변속할 때 차량이 움직일 수 있으므로 주의하십시오.

시동과 출발

주의

주행 가능(READY) 표시등이 켜지지 않은 상태에서 브레이크 페달을 반복해서 밟지 마십시오. 12V 배터리가 방전될 수 있습니다.

- 1 스마트 키 또는 등록된 디지털 키를 휴대하고 운전석에 탑승하십시오.
 - 디지털 키(UWB 미지원 스마트폰, 카드 키)는 실내 인증 패드(무선 충전 패드)에 올려 놓으십시오.
- 2 브레이크 페달을 밟은 상태로 시동 버튼을 누르십시오.
- 3 브레이크 페달을 유지한 채로 주행 가능(READY) 표시등이 켜졌는지 확인하십시오.
- 4 변속 다이얼을 'D'(주행) 또는 'R'(후진)로 돌리십시오.
- 5 주차 브레이크를 해제한 후 브레이크 페달에서 발을 떼면서 차량이 서서히 움직이는 것을 확인하십시오.
- 6 진행 방향의 보행자 또는 장애물에 주의하며 천천히 가속 페달을 밟아 출발하십시오.

알아두기

- 변속 잠금 장치(Shift Lock)가 장착된 차량의 경우, 시동이 걸린 상태에서 브레이크 페달을 밟아야 'P'(주차)에서 'R'(후진)로 변속할 수 있습니다.
- 주차 브레이크가 장착된 차량의 경우, 변속기 위치가 'P'(주차)이고 주차 브레이크가 걸려 있을 때 브레이크 페달을 밟고 'P'(주차)에서 'R'(후진) 또는 'D'(주행)로 변속하면 주차 브레이크가 자동으로 해제됩니다.
- 브레이크 페달을 밟고 주차 브레이크(EPB) 스위치를 누르면 주차 브레이크를 수동으로 해제할 수 있습니다.

부스트 기능

시양 적용 시

부스트 기능은 전륜 모터의 최대 토크를 높여 차량의 가속 시간(0-100 km/h)을 줄여 더 짧은 시간 내에 고속으로 주행할 수 있는 기능입니다.

향상된 험로 주행 모드를 제공하여 진흙길이나 모랫길과 같은 지형에서의 주행 안정성을 높입니다.

알아두기

4WD 차량에 한해 사용 가능합니다.

정차와 주차

- 1 브레이크 페달을 밟아 차량을 완전히 정차한 후 **P** 버튼을 누르십시오.
 - 클러스터의 변속기 위치가 'P'(주차)로 변경됩니다.
- 2 브레이크 페달을 밟은 상태로 주차 브레이크를 거십시오.
 - 클러스터에 브레이크 경고등()이 켜집니다.
- 3 브레이크 페달을 밟은 상태로 시동 버튼을 눌러 시동을 끄고 브레이크 페달을 놓으십시오.

배터리 방전 방지 기능

시양 적용 시

변속기 위치가 'P'(주차) 상태이고, 'POWER ON' 상태가 일정 시간 유지되면 배터리 방전을 방지하기 위해 'OFF'(전원 꺼짐) 상태가 됩니다.

배터리 방전 방지 기능이 작동되면 미등도 함께 꺼집니다. 미등이 꺼진 상태를 유지하려면 조명 스위치를 'OFF'로 돌렸다가 미등()으로 다시 켜십시오.

제동 스위치 퓨즈 단선 시 시동법

제동 스위치 퓨즈가 단선되면 시동 버튼을 눌러도 즉시 시동이 켜지지 않을 수 있습니다. 이런 경우, 'OFF' 상태에서 시동 버튼을 10초 동안 누르십시오.

브레이크 페달을 밟지 않고도 시동을 걸 수 있으나 안전을 위하여 반드시 브레이크 페달을 밟고 시동을 거십시오.

시동이 걸리지 않는 경우

주의

- 비상시 반드시 필요한 경우가 아니라면 시동 버튼을 10초 이상 길게 누르지 마십시오. 브레이크 페달을 밟지 않은 상태에서 시동이 켜지면 위험할 수 있습니다.
- 주행 중 시동이 꺼지는 경우 'P'(주차)로 변속하지 마십시오. 차량이 움직이는 동안 'P'(주차)로 변속하면 감속기가 손상될 수 있으며 제동 거리가 더 길어질 수 있습니다. 브레이크 페달을 평소보다 힘껏 밟아 차량을 정차하십시오.
- 가속 페달을 밟으면서 시동을 걸지 마십시오. 차량이 빠르게 가속하여 사고가 발생할 수 있습니다.

변속기 위치가 'P'(주차)인지 확인한 후 다음 지시를 따르십시오.

- 스마트 키의 배터리 방전이나 전파 간섭으로 인해 시동이 걸리지 않는 경우 스마트 키를 센터 콘솔 오픈 트레이에 위치한 비상시동 음각위치에 올려 놓고 시동 버튼을 누르십시오.



- 모든 전기 장치를 완전히 끄고 'OFF' 상태에서 시동을 다시 거십시오.
- 위와 같은 방법으로 시동이 켜지지 않으면 당사 직영 하이테크센터나 블루핸즈에서 차량을 점검하십시오.

주행 후 차량 정지 방법

경고

경사가 급한 장소에는 주차하지 마십시오. 주차 중인 차량이 움직이는 경우 심각한 사고가 발생할 수 있습니다.

주의

- 차량 주행 시 모터 소음이 없다는 점에 유의하십시오.
- 운전 중 항상 주위 상황을 살피고 위험 상황에 대비하십시오.
- 주차 후 또는 신호 대기 중 정차한 후 차량을 출발하기 전에 차량 주변에 어린이나 장애물이 있는지 충분히 확인하십시오.
- 후진하기 전에는 후방을 육안으로 확인하십시오. 후진 시 보행자가 차량 소리를 인식하지 못할 수 있습니다.
- 차량을 주차하거나 정차한 후 'P'(주차)로 변속하지 않는 경우 외부 충격에 의해 차량이 움직일 수 있으므로 주의하십시오.

차량이 완전히 멈춘 상태에서 다음과 같이 차량을 정지하십시오.

- 1 브레이크 페달을 밟은 상태로 **P** 버튼을 누르십시오.
 - 'P'(주차)로 변속됩니다.
- 2 브레이크 페달을 밟은 상태로 주차 브레이크를 체결하고 클러스터에 브레이크 경고등이 켜져 있는지 확인하십시오.
 - 주차 브레이크를 체결하려면 주차 브레이크(EPB) 스위치를 당기십시오.
- 3 브레이크 페달을 밟은 상태로 시동 버튼을 눌러 시동을 끄십시오.

알아두기

- 전기차 주행 중에는 엔진 소음이 발생하지 않으므로, 엔진 소음 대신 가상 엔진 사운드 시스템(Virtual Engine Sound System, VESS)을 제공해 보행자가 차량 접근을 인지할 수 있도록 돕습니다.
- 가상 엔진 사운드 시스템은 차량이 주행 가능 상태(READY)인 동안 작동하며, 변속기 위치가 'P'(주차)인 동안에는 작동하지 않습니다.

스마트 키 원격 시동



차량과 10 m 이내 거리에서 스마트 키의 도어 잠금 버튼(🔒)을 누른 후 4초 이내에 원격 시동 버튼(🚗)을 길게 누르십시오.

- 시동이 켜지며 비상 경고등이 깜빡입니다.

원격으로 시동을 끄려면 원격 시동 버튼(🚗)을 다시 누르십시오.

알아두기

- 모든 도어가 잠겨 있으며, 변속기 위치가 'P'(주차)일 때만 원격으로 시동을 걸 수 있습니다.
 - 후드나 테일게이트가 열려 있으면 원격 시동 기능이 작동하지 않습니다.
 - 원격 시동 후 10분 이내에 차량에 탑승하지 않으면 시동이 꺼집니다.
 - 원격 시동 후 스마트 키를 휴대하지 않고 차량에 탑승하는 경우 원격 시동 상태가 유지되며, 10분 후 시동이 꺼집니다.
-

감속기 (전자식 변속 다이얼) 조작하기

변속 위치 선택하기

경고

변속 다이얼을 조작한 후에는 클러스터 또는 변속 다이얼의 변속 위치 표시기에 선택한 변속 위치가 표시되어 있는지 확인하십시오.

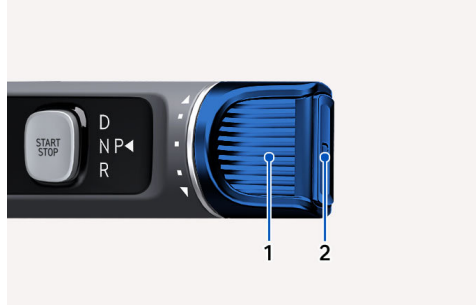

1. 변속 다이얼
2. P 버튼

브레이크 페달을 밟은 상태에서 전자식 변속 다이얼을 조작하십시오.

P(Park): 주차

경고

- 갑작스러운 차량 이동으로 인한 사고를 방지하려면 주차 또는 정차 시 'P'(주차)로 변속한 후 주차 브레이크를 체결하십시오.
- 차량이 정지한 상태에서만 'P'(주차)로 변속하십시오. 차량이 움직일 때 'P'(주차)로 변속하면 감속기가 손상될 수 있습니다.



주차 또는 시동 시 차량의 바퀴를 고정하기 위해 사용합니다.

브레이크 페달을 밟은 상태에서 **P** 버튼을 누르십시오.

알아두기

변속기 위치가 'R'(후진), 'D'(주행), 'N'(중립)일 때 시동을 끄면 자동으로 'P'(주차)로 변속됩니다.

'P'(주차) 자동 변속

주의

'P'(주차) 자동 변속 기능은 안전을 위한 보조 기능입니다. 'P'(주차) 자동 변속 기능에 의존하지 말고, 주차 시 차량이 'P'(주차)로 변속되어 있는지 반드시 확인하십시오.

다음과 같은 경우, 안전을 위해 자동으로 'P'(주차)로 변속됩니다.

- 'R'(후진), 'D'(주행), 'N'(중립) 상태에서 시동을 끄는 경우
- 시동이 걸려 있을 때 'R'(후진), 'D'(주행) 또는 'N'(중립)단에서 운전석 도어를 여는 경우

변속 잠금 장치(Shift Lock) 알아보기

변속 잠금 장치는 운전자의 실수나 잘못된 조작을 방지하기 위한 기능입니다. 시동이 걸린 상태에서는 브레이크 페달을 밟고 있는 동안에만 변속 잠금이 해제되어 'P'(주차) 또는 'N'(중립) 상태에서 'R'(후진), 'N'(중립), 'D'(주행)로 변속할 수 있습니다.

배터리 방전 시 중립(N)으로 변속하기

경고

차량이 앞뒤로 미끄러질 우려가 없는 평지에서만 'N'(중립)으로 변속하십시오.

'N'(중립)으로 변속한 후에는 차량의 바퀴가 자유롭게 회전하므로 경사로에서 차량이 미끄러지면 심각한 사고가 발생할 수 있습니다.

배터리가 방전되면 전자식 변속 다이얼이 작동하지 않습니다.

비상시 견인 등을 위해 'N'(중립)으로 변속하는 방법 다음과 같습니다.

- 1 차량이 평지에 있는지 확인하십시오.
- 2 점프 케이블을 이용해 타 차량의 배터리나 보조 배터리를 모터룸 내부의 점프 스타트 단자에 연결하십시오 (비상 시동 참고).
- 3 'DRIVE READY' 상태에서 브레이크를 밟고 주차 브레이크를 해제하십시오.
- 4 브레이크 페달을 밟고 **P** 버튼을 눌러 'P'(주차)로 변속하십시오.
 - 'P'(주차)로 변속 후 주차 브레이크가 자동으로 체결됩니다.
- 5 주차 브레이크와 **AUTO HOLD** 기능을 해제하십시오.
- 6 브레이크 페달을 밟은 상태에서 시동을 끄십시오.
- 7 브레이크 페달을 밟고 변속 다이얼을 한 단계 돌린 상태로 1초 이상 유지하십시오.
 - 'N'(중립)으로 변속됩니다.
 - **P** 버튼을 누르면 다시 'P'(주차)로 변속할 수 있습니다.

R(Reverse): 후진

주의

차량이 완전히 멈춘 후에만 'R'(후진)로 변속하십시오.

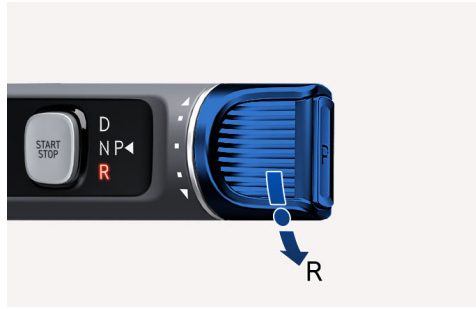

차량을 후진할 때 사용합니다.

브레이크 페달을 밟은 상태에서 변속 다이얼을 **R** 위치로 돌리십시오.

- 변속기 위치가 'R'(후진)인 상태로 정차해 있을 때 안전벨트를 풀고 운전석 도어를 열면 자동으로 'P'(주차)로 변속됩니다.
- 차량이 움직이고 있는 경우, 변속기를 보호하기 위해 'P'(주차)로 변속되지 않을 수 있습니다.
- 변속 다이얼의 회전 방향은 바퀴의 회전 방향과 동일합니다.

N(Neutral): 중립

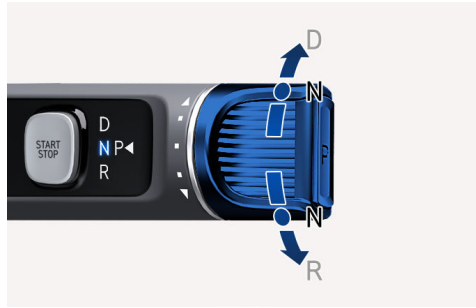

차량의 시동이 켜져 있는 동안 차량을 동력으로부터 분리하기 위해 사용합니다.

브레이크 페달을 밟은 상태에서 변속 다이얼을 **N** 위치로 돌리십시오.

- 현재 위치가 'D'(주행)인 경우 변속 다이얼을 가볍게 아래로 돌리십시오(위로 돌리면 변속되지 않습니다).
- 현재 위치가 'R'(후진)인 경우 변속 다이얼을 가볍게 위로 돌리십시오(아래로 돌리면 변속되지 않습니다).
- 'N'(중립) 상태에서 시동을 끄면 자동으로 'P'(주차)로 변속됩니다.

중립(N) 주차

경고

- 중립(N) 주차 기능은 평지에서만 사용하십시오. 경사가 있는 곳에서 중립(N) 주차 기능을 사용하는 경우 차량이 움직이며 심각한 사고가 발생할 수 있습니다.
- 주차 시 안전을 위해, 반드시 필요한 경우 외에는 'P'(주차)로 변속하고 주차 브레이크를 체결하십시오.

이중 주차 시 외부에서 차량을 밀어 움직일 수 있도록 해야 할 때 사용됩니다.

시동을 끈 후 3분 이내에만 'N'(중립)과 'P'(주차) 간 변속이 가능합니다.

- 1 'DRIVE READY' 상태에서 브레이크 페달을 밟고 **P** 버튼을 눌러 'P'(주차)로 변속하십시오.
 - 'P'(주차)로 변속 시 주차 브레이크가 자동으로 걸립니다.

- 2 'DRIVE READY' 상태에서, 주차 브레이크와 **AUTO HOLD** 기능을 해제하십시오.
- 3 브레이크 페달을 밟은 상태에서 시동을 끄십시오.
- 4 브레이크 페달을 밟고 변속 다이얼을 한 단계 돌린 상태로 1초 이상 유지하십시오.
 - 'N'(중립)으로 변속됩니다.
 - P 버튼을 누르면 다시 'P'(주차)로 변속할 수 있습니다.

D(Drive): 주행

경고

언덕에서 차를 멈추었다 출발할 때, 변속기 위치가 'D'(주행)이더라도 가속 페달이나 브레이크 페달을 밟지 않으면 차량이 뒤로 움직여 심각한 사고가 발생할 수 있으므로 주의하십시오.

주의

주행 중 차량을 잠시 멈추는 경우, 브레이크 페달을 세게 밟지 않으면 차가 움직일 수 있으니 주의하십시오.

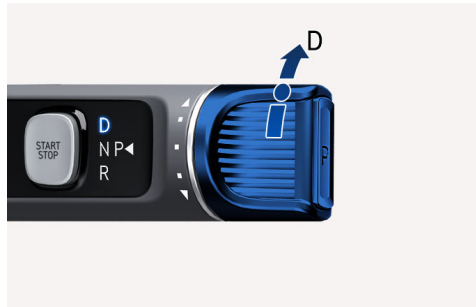

차량을 전진할 때 사용합니다.

브레이크 페달을 밟은 상태에서 변속 다이얼을 **D** 위치로 돌려십시오.

- 차량이 완전히 멈춘 상태에서 변속하십시오.
- 차량을 출발하려면 'P'(주차)에서 시동을 걸고 브레이크 페달을 밟은 상태로 'D'(주행)로 변속하십시오. 이후, 브레이크 페달에서 발을 떼면서 차량이 서서히 움직이는 것을 확인하고 가속 페달을 천천히 밟아 출발하십시오.
- 주행 중 도로 상황에 따라 회생 제동 시스템이 자동으로 작동합니다.
- 변속기 위치가 'D'(주행)일 때 차량이 정차해 있는 동안 운전석 도어가 열리면 자동으로 'P'(주차)로 변속됩니다.

변속 관련 경고문

변속 문제 발생 시 클러스터 표시창에 표시되는 경고문과 문제 해결 방법은 다음과 같습니다.

| 경고문 | 해결 방법 |
|-----------------------|----------------------------|
| 브레이크를 밟은 상태에서 변속하십시오. | 브레이크 페달을 밟은 상태로 다시 시도하십시오. |
| 정차 후에 P단으로 이동하십시오. | 차량을 완전히 멈춘 후 다시 시도하십시오. |
| 현재 변속단이 선택되어 있습니다. | 현재 선택된 변속단을 확인하십시오. |

| 경고문 | 해결 방법 |
|-----------------------------------|--|
| P 버튼을 점검하십시오. | <ul style="list-style-type: none"> • P 버튼이 눌러 있는지 확인하십시오. • P 버튼이 눌러 있지 않는데도 경고가 계속 표시되는 경우 당사 직영 하이테크센터나 블루핸즈에서 차량을 점검하십시오. |
| 전자식 변속 시스템을 점검하십시오. | 당사 직영 하이테크센터나 블루핸즈에서 차량을 점검하십시오. |
| 변속 다이얼을 점검하십시오. | |
| 변속 다이얼이 원위치로 복귀하지 않았습니까 | |
| P 단으로 전환 불가! 주차 시 주차 브레이크를 작동하십시오 | |

바람직한 운전 방법

경고

- 가속 페달을 밟은 상태로 변속하지 마십시오. 차량이 갑자기 움직여 사고가 발생할 수 있습니다.
 - 주행 중에는 'N'(중립)으로 변속하지 마십시오.
 - 주차장 시 'P'(주차)로 변속하십시오. 외부 충격에 의해 차량이 움직이며 심각한 사고가 발생할 수 있습니다.
 - 잠시라도 차에서 내릴 때는 'P'(주차)로 변속한 후 주차 브레이크를 체결하고 브레이크 페달을 밟은 상태에서 시동을 끄십시오.
 - 경사로에서 전진 시에는 'D'(주행)로, 후진 시에는 'R'(후진)로 변속한 후 클러스터의 변속 위치를 확인하고 주행하십시오. 주행 방향과 반대로 변속한 상태로 차량이 움직이는 경우, 시동이 꺼지며 제동 성능이 저하될 수 있습니다.
-
- 시동을 걸기 전 변속기 위치가 'P'(주차)이고 주차 브레이크가 체결되어 있는지 확인하고, 브레이크 페달을 밟은 상태에서 시동을 거십시오.
 - 변속 시 브레이크 페달을 밟은 상태로 클러스터의 표시등을 확인하며 변속하고, 브레이크 페달에서 천천히 발을 떼십시오.
 - 언덕 정차 시 가속 페달로 차를 정지시키려 하지 말고 브레이크 페달을 밟으십시오.
 - 차량을 경사로에 멈춘 경우 주차 브레이크를 체결하거나 브레이크 페달을 밟으십시오.
 - 브레이크 페달을 밟은 상태로 가속 페달을 밟지 마십시오.

회생 제동 기능 사용하기

패들 슈프트 레버를 조작해 차량의 회생 제동량을 조절할 수 있습니다.

주행 중 회생 제동량을 적절히 조절하면 차량의 연비를 개선하고 주행의 재미를 더할 수 있습니다.

알아두기

'회생 제동'이란 구동용 전기 모터가 감속할 때의 운동 에너지를 전기 에너지로 변환해 고전압 배터리를 충전하는 기술입니다.

패들 슈프트 레버 조작하기

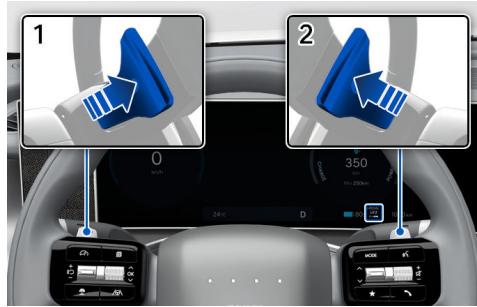

1. 회생 제동 증가 레버(+D)
2. 회생 제동 감소 레버(-D)

회생 제동 증가 레버(+D)

- 한 번 당겨 회생 제동량을 1단계 올릴 수 있습니다(감속도 증가).
- 0.5초 이상 길게 당겨 회생 제동량을 계속해서 올릴 수 있습니다. 당긴 상태를 유지하면 차량이 정차합니다 (원 페달 드라이빙 사용하기 참고).

회생 제동 감소 레버(-D)

- 한 번 당겨 회생 제동량을 1단계 내릴 수 있습니다(감속도 감소).
- 스마트 회생 시스템이 켜진 상태에서 1초 이상 길게 당겨 스마트 회생 시스템을 끌 수 있습니다(스마트 회생 제동 기능 사용하기 참고).

회생 제동량 확인하기



클러스터에서 회생 제동량 단계를 확인할 수 있습니다.

알아두기

회생 제동량을 0단계로 설정한 경우, 시동을 껐다가 다시 걸면 제동량이 1단계로 변경됩니다.

회생 제동 기능 사용 제한

다음과 같은 상황에서는 회생 제동량을 변경할 수 없습니다.

- 회생 제동 증가/감소 레버를 동시에 당긴 경우
- 브레이크 페달로 차량을 감속 중인 경우
- 스마트 크루즈 컨트롤이 작동 중인 경우
- 배터리 충전량이 100 %인 상태에서 회생 제동을 지속하는 경우
- SNOW 모드에 진입하거나 SNOW 모드를 사용 중인 경우

드라이브 모드별 회생 제동량 변경 범위

드라이브 모드에 따른 회생 제동량을 변경 범위는 다음과 같습니다(드라이브 모드별 차량 설정 참고).

| 드라이브 모드 | 회생 제동량 변경 범위 (단계) |
|-------------------|-------------------|
| ECO | 0-3 |
| NORMAL | 0-3 |
| SPORT | 0-3 |
| MY DRIVE | 0-3 |
| SNOW (사양 적용 시) | 0-1 |

왼 페달 드라이빙 사용하기

타력 주행 중 회생 제동 증가/감소 레버로 회생 제동량을 조절하면 브레이크 페달을 밟지 않고 차량을 멈출 수 있습니다.

알아두기

'타력 주행'이란 주행 중 브레이크 페달과 가속 페달에서 발을 떼어 동력을 소비하지 않고 관성으로 주행하는 것을 의미합니다.

주의

- 차량 또는 도로 상태에 따라 왼 페달 드라이빙 기능으로 차량을 완전히 정지시키지 못할 수 있습니다. 주변 상황을 살핀 후, 필요할 경우 직접 브레이크 페달을 밟아 감속하십시오.
- 회생 제동 증가 레버()를 당긴 채 유지해 제동량을 올리는 중 가속 페달을 밟으면 왼 페달 드라이빙 기능이 아이 페달(i-PEDAL) 기능처럼 작동하며, 더 이상 레버로 속도를 조절하거나 차량을 멈출 수 없으므로 주의하십시오.

왼 페달 드라이빙 기능을 사용하려면 타력 주행 중 회생 제동 증가 레버()를 0.5초 이상 당긴 채 유지하십시오.

- 차량 속도가 3 km/h 이상일 때 당겼던 레버를 놓으면 기존에 설정한 회생 제동 단계가 적용됩니다.
- 차량 속도가 3 km/h 이하일 때는 당겼던 레버를 놓아도 차량이 정지할 때까지 제동량이 증가합니다.

- 차량이 정지한 후에 레버를 놓으면 정지 상태를 유지합니다.

원 페달 드라이빙 사용 제한

다음과 같은 상황에서는 원 페달 드라이빙 기능 사용 중 차량 정지 기능이 정상적으로 작동해도 차량이 움직일 수 있으므로, 차량 정차 시 브레이크 페달을 밟으십시오.

- 경사로에서 주행 중이거나 출발과 정차를 반복하는 경우
- 경사르가 끝나는 지점을 주행하고 있는 경우
- 빙판길, 눈길, 빗길, 모래길, 진흙탕 등 미끄러운 도로에서 주행 중인 경우
- 바퀴가 정렬되지 않은 경우
- 휠 슬립 및 휠 스피인이 발생하는 경우
- 적재 중량이 높은 경우
- 차량이 측면으로 기울어진 경우
- 타이어가 심하게 마모된 경우

주차 브레이크 자동 체결 기능

원 페달 드라이빙 기능을 사용하여 차량을 멈춘 후 다음 조건 중 하나를 만족하면 주차 브레이크가 자동으로 체결됩니다.

- 안전벨트를 해제한 후 운전석 도어를 여는 경우
- 'N'(중립)으로 변속하는 경우
- 후드를 여는 경우
- 테일게이트를 여는 경우
- 정차 후 10분이 지난 경우
- 기타 원인에 의해 원 페달 드라이빙 기능의 작동이 제한된 경우

아이 페달(i-PEDAL) 사용하기

아이 페달(i-PEDAL) 기능을 사용하면 가속 페달만으로 차량을 가속하거나 감속 또는 정차할 수 있습니다.

아이 페달 기능 켜기/끄기



주의

- 차량 또는 도로 상태에 따라 아이 페달 기능으로 차량을 완전히 정지시키지 못할 수 있습니다. 주변 상황을 살핀 후, 필요할 경우 직접 브레이크 페달을 밟아 감속하십시오.
- 미끄러운 도로에서는 아이 페달 기능을 사용하지 마십시오.

아이 페달 기능 켜기

회생 제동량이 3단계일 때 회생 제동 증가 레버(㉠)를 한 번 당기십시오.

- 기능이 켜지고 클러스터에 'i-PEDAL' 표시등이 표시됩니다.
- 스마트 회생 시스템이 켜진 동안에는 아이 페달 기능을 사용할 수 없습니다. 아이 페달 기능을 사용하려면 스마트 회생 시스템을 먼저 끄십시오.

아이 페달 기능 끄기

기능이 켜진 상태에서 회생 제동 감소 레버(㉡)를 한 번 당기십시오.

- 또는, 'R'(후진)로 변속한 후 'D'(주행)로 변속하십시오.
- 기능이 꺼지고 회생 제동량 3단계로 상태가 변경됩니다.

아이 페달 사용 제한

다음과 같은 상황에서는 아이 페달 기능 사용 중 차량 정지 기능이 정상적으로 작동해도 차량이 움직일 수 있으므로, 차량 정차 시 브레이크 페달을 밟으십시오.

- 경사로에서 주행 중이거나 출발과 정차를 반복하는 경우
- 경사로가 끝나는 지점을 주행하고 있는 경우
- 빙판길, 눈길, 빗길, 모래길, 진흙탕 등 미끄러운 도로에서 주행 중인 경우
- 바퀴가 정렬되지 않은 경우
- 휠 슬립 및 휠 스핀이 발생하는 경우
- 적재 중량이 높은 경우
- 차량이 측면으로 기울어진 경우
- 타이어가 심하게 마모된 경우

스마트 회생 제동 기능 사용하기

타력 주행 중 도로의 경사, 전방 차량과의 거리 및 상대속도를 활용하여 자동으로 회생제동량을 조절해 줍니다. 또한, 내비게이션 정보를 활용하여 과속 단속 카메라, 교차로, 커브도로, 과속 방지턱, 회전교차로에서 상황에 맞는 적절한 회생제동을 제공합니다.

⚠ 주의

스마트 회생 제동은 주행 편의 기능이며 안전장치가 아니므로, 차량을 완벽하게 제동하거나 충돌을 자동으로 회피할 수는 없습니다.

- 기능을 사용하는 중에도 운전자가 스스로 상황을 판단해 차량을 안전하게 통제해야 합니다.
- 시스템이 인식하기 어려운 형태의 도로를 주행하는 등 특정한 경우에는 기능이 정상적으로 작동하지 않을 수 있으므로, 항상 안전한 제동 거리를 확보하고 필요한 경우 브레이크 페달을 밟아 직접 감속하십시오(스마트 회생 제동 사용 시 주의 사항 참고).

알아두기

스마트 회생 제동 사용 중에는 아이 페달 기능을 사용할 수 없습니다. 아이 페달 기능을 사용하려면 먼저 스마트 회생 제동 기능을 끄십시오.

스마트 회생 제동 켜기

주행 중(변속기 위치 D) 회생 제동 감소 레버(↯)를 1초 이상 당기면 스마트 회생 제동 기능이 켜집니다.

- 클러스터의 회생 제동 단계 표시등이 'AUTO'로 변경됩니다.



- 스마트 회생 제동 작동 중 회생 제동 증가 레버(↰)를 0.5초 이상 당긴 채 유지하면 원 페달 드라이빙 기능을 사용할 수 있습니다(회생 제동 기능 사용하기 참고).

스마트 회생 제동 끄기

스마트 회생 제동 기능 사용 중 회생 제동 감소 레버(↯)를 1초 이상 당기면 기능이 꺼집니다(원 페달 드라이빙 사용하기 참고).

- 클러스터의 회생 제동 단계 표시등에 현재 회생 제동 단계가 표시됩니다.

알아두기

스마트 회생 제동 사용 중에는 아이 페달 기능을 사용할 수 없습니다. 아이 페달 기능을 사용하려면 먼저 스마트 회생 제동 기능을 끄십시오.

스마트 회생 제동 작동 방식

⚠ 주의

전방 안전 경고등이 켜져 있는 경우 스마트 회생 제동 기능이 정상적으로 작동하지 않으므로, 브레이크 페달을 밟아 직접 감속하십시오.

작동 조건

스마트 회생 제동 기능을 켜 후(회생 제동 단계 'AUTO') 10 km/h 이상의 속도로 주행 중일 때 다음과 같이 주행 조건이 변경되면 회생 제동량 단계가 자동으로 조절됩니다.

- 도로 경사도 변경
- 전방 차량과의 거리 증가 및 감소
- 전방 차량의 속도 증가 및 감소
- 전방의 과속 카메라 감지(내비게이션 연동 설정하기 참고)
- 교차로에서 좌회전 또는 우회전할 때
- 전방에 방지턱이 있을 때
- 회전교차로에 접근할 때

일시 해제 조건

⚠ 경고

스마트 회생 제동 기능이 일시적으로 해제된 경우 회생 제동 기능이 자동으로 조절되지 않으므로, 주행로 주변을 주의 깊게 살피고 브레이크 페달을 밟아 직접 감속하십시오.

다음과 같은 경우 스마트 회생 제동 시스템이 일시적으로 해제됩니다.

- 'N'(중립), 'R'(후진), 'P'(주차)로 변속하는 경우
- 스마트 크루즈 컨트롤, 차체 자세 제어장치(ESC), 또는 ABS가 작동하는 경우

스마트 회생 제동량 설정하기



1. 스마트 회생 시스템 표시등
 2. 회생 제동량
 3. 전방 차량/과속 카메라 감지등
- 스마트 회생 시스템이 켜지면 클러스터에 'AUTO' 표시등이 켜지고, 작동 조건에 따라 회생 제동량이 조절됩니다.
 - 내비게이션 연동 및 경로 설정한 경우 과속카메라, 교차로 좌/우회전, 커브도로, 방지턱, 회전교차로를 감지하면 표시등이 켜집니다(내비게이션 연동 설정하기 참고).

스마트 회생 제동 거리 단계 설정하기

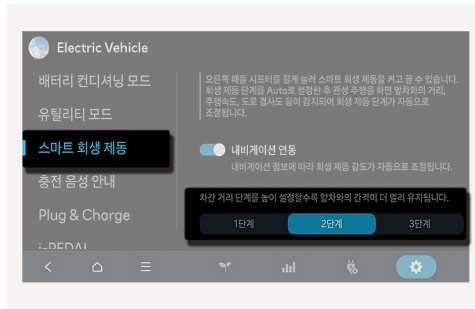

인포테인먼트 시스템 홈 화면에서 **Electric Vehicle > ⚙ (EV 설정) > 스마트 회생 제동**을 누른 후 **스마트 회생 제동 거리 단계**에서 운전자의 거리 단계(1단계/2단계/3단계)를 설정 시 설정 단계 맞춰 앞 차와의 거리를 조절합니다.

내비게이션 연동 설정하기

주의

- 내비게이션 연동 기능은 운전자 편의를 위한 기능이며, 안전 기능이 아닙니다.
- 전방을 주시하고 도로 교통법을 준수하며 차량을 안전하게 운전하는 것은 운전자의 의무입니다. 현대자동차는 주행 중 발생한 사고나 운전자의 도로 교통법 위반에 대해 어떠한 책임도 지지 않습니다.

인포테인먼트 시스템 홈 화면에서 **Electric Vehicle > ⚙ (EV 설정) > 스마트 회생 제동**을 누른 후 **내비게이션 연동**을 선택하십시오.

내비게이션 기반 속도 제어

- AUTO 단계에서는 내비게이션 정보를 활용해서 자동으로 조절해줍니다.
- 내비게이션 기반 속도 제어는 목적지를 설정했을 때, 보다 정확한 정보에 의한 서비스가 제공됩니다. 목적지를 설정하지 않은 경우에는 일부 기능이 미작동할 수 있습니다.
- 아래와 같은 상황에서 자동 감속기능이 작동합니다.
 - **과속카메라**: 과속카메라에 접근 시 제한 속도로 자동 감속해 줍니다.
 - **교차로 좌, 우회전**: 교차로에서 좌, 우회전하는 경우 상황에 맞는 속도로 감속해 줍니다.
 - **커브도로**: 급한 커브 도로에서 적정 속도로 감속해 줍니다.
 - **방지턱**: 방지턱을 넘기 전에 적정 속도로 감속해 줍니다.
 - **도로 속도 제한 변환**: 도로의 속도 제한이 낮아졌을 때(90 km/h > 50 km/h 등) 일회성으로 제한 속도로 감속해줍니다.
 - **회전교차로**: 회전교차로 진입 직전에 적정 속도에 도달하게끔 자동 감속합니다.

내리막길에서의 속도 유지

AUTO 단계에서는 내리막길에서 회생제동을 통해 운전자가 페달에서 발을 떼었을 때의 속도를 유지해 줍니다.

센서 관련 주의 사항

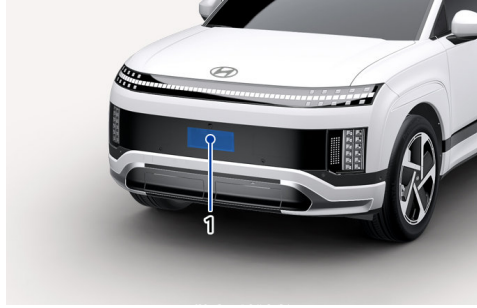

1. 전방 레이더

스마트 회생 제동 시스템은 전방 레이더를 이용해 전방 차량과의 거리를 감지하고 회생 제동량을 적절히 조절합니다.

주의

전방 레이더를 깨끗하게 유지하십시오. 전방 레이더나 레이더 커버가 눈, 빗물 또는 기타 이물질로 오염되는 경우 감지 성능이 저하되어 스마트 회생 제동 기능이 꺼질 수 있습니다.

센서 이상으로 인한 시스템 경고

주의

이물질을 제거한 후에도 경고문이 계속 표시되는 경우 당사 직영 하이테크센터나 블루핸즈에서 차량을 점검하십시오.

- 전방 레이더가 오염되거나 가려져 스마트 회생 제동 기능이 꺼진 경우, 시스템 점검을 요청하는 경고문이 표시되고, 회생 제동 단계 표시등이 'AUTO'에서 현재 회생 제동 단계로 변경됩니다.

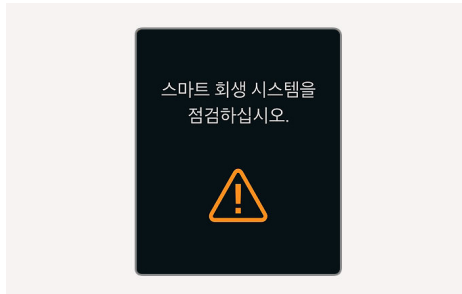

- 이물질을 제거한 후 스마트 회생 제동 기능을 다시 켜려면 회생 제동 감소 레버(-D)를 1초 이상 당기십시오.

스마트 회생 제동 사용 시 주의 사항

스마트 회생 제동 기능을 안전하고 효율적으로 사용하기 위해, 기능 사용 전 다음 주의 사항을 숙지하십시오.

⚠ 주의

도로 상황과 차량의 주행 상태에 주의하고, 필요한 경우 직접 주행 속도를 조정하십시오.

전방 감지 센서 관련 주의 사항

- 센서 또는 센서 설치부 주변을 임의로 분해하거나 충격을 가하지 마십시오. 센서 주변에 충격이나 압력을 가하는 경우 부품이 정상 위치를 벗어나 시스템이 정상적으로 작동하지 않을 수 있습니다.
- 센서 및 센서 설치부 주변을 항상 깨끗하게 유지하십시오.
- 범퍼 및 센서 설치부 주변에 번호판 프레임이나 기타 액세서리, 스티커, 필름, 몰딩 등을 부착하거나 차량의 그릴을 임의로 교체하지 마십시오.
- 전방 레이더 커버는 반드시 품질과 성능이 적합한 부품을 사용하십시오. 순정부품은 품질과 성능을 당사가 보증하는 부품입니다. 임의로 도장이나 도색 처리를 하지 마십시오.
- 센서나 센서 주변에 고압수를 직접 분사하거나, 날카로운 물체 등으로 표면을 긁지 마십시오. 센서가 고장 나거나 센서 표면이 손상될 수 있습니다. 센서의 이물질을 제거할 때에는 차체에 손상을 주지 않는 부드러운 형 걸을 사용하십시오.

전방 차량 인식 관련 주의 사항

스마트 회생 시스템의 반응이 지연되거나 경사 끝 또는 커브 구간을 지날 때 전방 감지 센서가 전방 차량을 갑자기 인식하는 경우 회생 제동량이 증가해 주행 속도가 급하게 감소할 수 있으므로 주의하십시오.

- 다음과 같은 대상은 정상적으로 인식하지 못할 수 있으므로 주의하십시오.

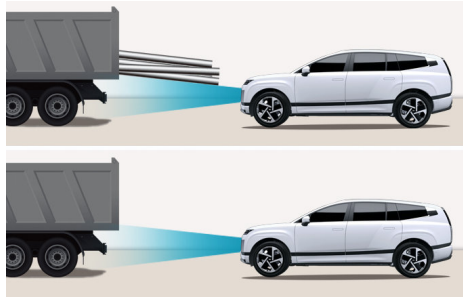

- 이륜차, 자전거, 경운기 등 소형 차량
- 차로의 한쪽으로 치우쳐서 주행하는 차량
- 속도가 매우 낮은 차량 또는 급격하게 감속 중인 차량
- 짐을 싣지 않은 트레일러 등 후면 형상이 작은 차량
- 차고가 높거나 뒤쪽으로 적재물이 돌출되어 있는 차량
- 전방 차량 앞에 다른 차량이 정지해 있을 때, 전방 차량이 다른 차선으로 이동하면 전방 감지 센서가 정지해 있는 차량을 인식하지 못할 수 있으므로 주의하십시오.

커브 구간 주행 시 주의 사항

커브 길을 주행할 때 다음 사항을 주의하십시오.

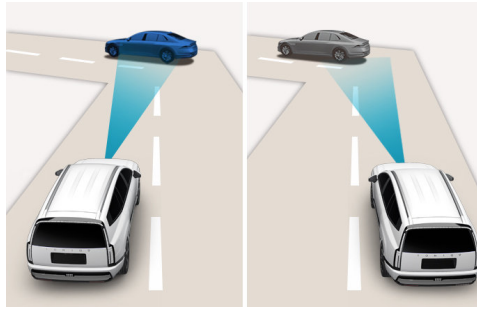

- 다른 차로의 차량을 전방 차량으로 인식하는 경우 회생 제동량이 증가해 차량이 감속할 수 있으므로 주의하십시오.
- 동일 차로 전방의 차량을 인식하지 못하는 경우 회생 제동량이 감소해 차량이 가속할 수 있으므로 주의하십시오.
- 인식하지 못했던 차량을 갑자기 인식하는 경우 갑자기 회생 제동량이 증가해 차량이 감속할 수 있으므로 주의하십시오.

경사로 주행 시 주의 사항

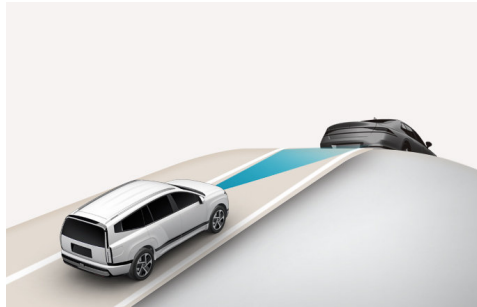

오르막 또는 내리막 경사로에서 타력 주행 중 경사도가 변경되거나 경사가 끝나는 구간을 주행할 때, 전방 차량을 인식하지 못하거나 인식하지 못했던 전방 차량을 갑자기 인식해 회생 제동량이 크게 변경될 수 있으므로 주의하십시오.

경사로 주행 시에는 주의 깊게 도로 상황을 살피고, 필요한 경우 직접 브레이크 페달을 밟아 감속하십시오.

차선 변경 관련 주의 사항



1. 운전자 차량
2. 상대 차량

상대 차량이 차로를 변경해 운전자 차량 앞으로 끼어드는 경우, 센서의 감지 범위에 진입하기 전까지 합류 차량의 인식이 지연될 수 있으므로 주의하십시오.

내비게이션 연동 관련 주의 사항

기능을 사용하기 전 다음 주의 사항을 숙지하십시오.

스마트 회생 제동 기능이 내비게이션과 연동될 때 내비게이션이 수신하는 정보에 따라 내비게이션 기반 조절 기능이 작동합니다.

알아두기

'내비게이션 기반 조절'은 내비게이션 정보를 기준으로 스마트 회생 제동량을 조절하는 기능입니다.

- 주행 중 표지판, 도로 통제 정보 등을 통해 도로의 실제 제한 속도를 확인하십시오. 내비게이션이 제공하는 제한 속도 정보와 실제 도로의 제한 속도 정보에 차이가 있는 경우 내비게이션 기반 조절이 정확하지 않을 수 있습니다.
- 내비게이션의 경로 안내 시점과 내비게이션 기반 조절의 시작 및 종료 시점 간에 다소 차이가 있을 수 있으므로 주의하십시오.
- 전용 도로 본선 주행 중 국도 이하의 일반 도로, 전용 도로 휴게소, 졸음쉼터, 진출입로(IC), 분기점(JC)으로 진입해 도로 유형이 바뀌는 경우, 내비게이션 기반 조절이 잠시 동안 지속된 후 꺼지므로 주의하십시오.
- 일반 도로로 이어지는 전용 도로 진출로 종점에서 내비게이션 기반 조절이 꺼질 수 있으므로 주의하십시오.
- 다른 차량이나 트레일러를 견인하는 경우 안정적인 차량 제어를 위해 내비게이션 기반 조절을 사용하지 마십시오.
- 내비게이션 기반 조절 중 가속 페달을 밟아 차량을 가속할 수 있습니다. 이 때, 내비게이션 기반 조절에 의한 감속의 영향을 받지 않으려면 충분히 가속하십시오.
- 내비게이션 기반 조절 중 가속 페달을 밟아 차량을 가속하였다가 페달에서 발을 떼면 스마트 회생 시스템에 의해 차량을 급격하게 감속할 수 있으므로 주의하십시오.
- 도로의 노면이 고르지 않거나 차선이 좁은 경우 내비게이션 기반 조절 작동 시의 감속이 충분하지 않게 느껴질 수 있습니다.

내비게이션 연동 사용 제한 사항

다음과 같은 상황에서는 내비게이션 기반 조절 기능이 작동하지 않을 수 있으므로 주의하십시오.

- 인포테인먼트 시스템 오류로 지도 정보가 수신되지 않는 경우
- 과속단속 지점 및 구간 정보가 업데이트되지 않은 경우
- 실시간 GPS 정보 또는 지도 정보에 오류가 있는 경우
- 지도 정보가 없는 곳을 주행하는 경우
- 내비게이션 안내 경로로 주행하지 않는 경우
- 경로를 재탐색하거나 취소하는 경우
- 터널 등에서 GPS 신호가 수신되지 않거나, 상하로 구분된 도로, 다른 도로가 인접해 있는 구간 등 GPS로 차량의 정확한 위치를 파악하기 어려운 구간을 지나는 경우
- 인포테인먼트 시스템에서 Android Auto나 CarPlay와 같은 스마트폰 연동 기능을 작동하는 경우
- 주행 중 내비게이션 소프트웨어가 업데이트되거나 내비게이션이 재부팅되는 경우
- 시설 공사 또는 통제된 도로를 주행하는 경우
- 본선이 두 개 이상으로 분리되었다 다시 합류하는 형태의 도로를 주행하는 경우
- 짧은 구간 내에 여러 개의 분기 구간 또는 합류 구간이 있는 경우
- 분기점 또는 합류점 이외 구간에서 차량이 생기거나 없어지는 경우

도로 변경 구간 주행 시 주의 사항

⚠ 주의

내비게이션이 정확한 주행 경로를 인식하기 전까지는 실제 주행 경로가 아닌 안내 경로의 안전 구간 정보에 따라 회생 제동량이 조절되므로 주의하십시오.

- 내비게이션이 분기 경로로 안내할 때 본선 주행을 계속하거나 본선 경로를 안내할 때 분기 경로로 주행하는 경우, 내비게이션이 정확한 주행 경로를 인식할 때까지 약간의 시간이 소요될 수 있습니다.

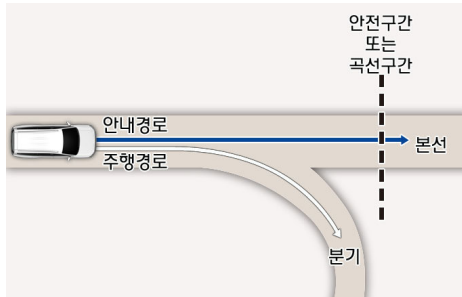

- 차량이 전용 도로 진출입로(IC)나 분기점(JC)으로 진입했을 때 내비게이션이 안내 경로 이탈을 감지하는 경우 내비게이션 기반 조절 기능이 작동하지 않으므로 주의하십시오.

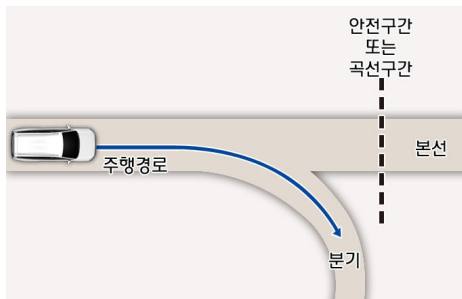

- 차량이 전용 도로를 벗어나는 경우, 내비게이션이 정확한 주행 경로를 인식할 때까지 약간의 시간이 소요될 수 있습니다.
- 내비게이션 목적지를 설정하지 않은 경우, 상황에 따라 스마트 회생 제동이 작동하지 않을 수 있습니다.

제동 장치 사용하기

브레이크

차량에 장착된 디스크 브레이크는 주행 중 차량을 감속하거나 제동하는 데 사용됩니다.

바람직한 브레이크 사용법

경고

- 주행 전 브레이크 페달 및 가속 페달의 위치를 확인하고 정확히 숙지하십시오.
 - 브레이크 페달 대신 가속 페달을 밟는 경우 심각한 사고가 발생해 재산 손실 및 인명피해가 발생할 수 있습니다.
- 가파른 경사나 긴 내리막길을 주행할 때 브레이크를 밟는 상태로 유지하는 대신 회생 제동을 사용해 감속하십시오.
 - 브레이크가 과열되어 일시적으로 고장 날 수 있습니다.
- 물이 고인 장소를 주행하거나 차량을 세차한 후에는 브레이크 성능을 점검하십시오.
 - 브레이크가 젖으면 정상적으로 작동하지 않을 수 있습니다.
 - 브레이크가 젖어 제동력이 감소한 경우, 안전을 확보한 후 여러 차례 가볍게 브레이크 페달을 밟아 브레이크를 건조하십시오.
- 브레이크의 제동력이 감소한 경우 브레이크를 반복해서 세게 밟지 마십시오.
- ABS가 장착된 차량의 브레이크 페달을 반복해서 세게 밟지 마십시오.

다음 지시에 따라 차량을 안전하게 제동하십시오.

알아두기

날씨나 주행 조건에 따라 브레이크 페달을 밟을 때 일시적인 소음이 발생할 수 있지만 이는 정상적인 현상입니다.

- 브레이크 페달을 여러 번 나누어 밟으십시오.
 - 브레이크를 2-3회에 걸쳐 나누어 밟으면 브레이크 성능이 향상되며, 후방 차량에게 제동 상황을 미리 알려 추돌 사고를 방지할 수 있습니다.
- 감속이나 정차에 필요한 정도의 적절한 힘으로 브레이크 페달을 밟으십시오.
- 가파른 경사나 긴 내리막길을 주행할 때에는 브레이크 페달을 여러 번 나누어 밟고, 회생 제동을 이용해 브레이크 과열 및 손상을 방지하십시오.
 - 브레이크 페달을 계속해서 밟으면 브레이크가 과열되어 손상되거나 제동력이 급격하게 저하될 수 있습니다.
 - 왼쪽 페달 슈프트 레버(驻车)를 당기면 회생 제동을 증가시키고 차량을 감속할 수 있습니다.
- 브레이크에 제설제가 묻은 경우, 안전한 장소에서 브레이크를 밟아 브레이크 디스크와 패드에 묻은 제설제를 제거하십시오. 제설제로 인해 브레이크 디스크와 패드가 비정상적으로 마모되거나 소음이 발생할 수 있습니다.

디스크 브레이크가 마모된 경우

안전한 주행을 위해 정기적으로 브레이크 패드의 마모 상태를 점검하십시오.

경고

- 브레이크 패드가 마모된 상태로 차량을 계속 주행하지 마십시오. 차량의 제동 성능이 떨어져 심각한 사고가 발생할 수 있습니다.
- 브레이크 패드 교체 시 디스크 안쪽과 바깥쪽의 패드를 동시에 교체하십시오.

- 디스크 브레이크가 마모되어 교체가 필요하면 브레이크 페달을 밟을 때 쇠가 긁히는 듯한 소음이 발생합니다.
- 필요한 경우 당사 직영 하이테크센터나 블루핸즈에서 브레이크 패드 상태를 점검하고 교체하십시오.

주차 브레이크(EPB)

주차 브레이크(Electronic Parking Brake, EPB)는 주차 중 차량이 이동하지 못하도록 바퀴를 고정하는 데 사용됩니다.

경고

- 차량의 사용법을 모르는 사람이나 유아, 어린이, 애완동물이 EPB 스위치를 만지지 않도록 하십시오.
- EPB 스위치 주변에 어떤 물체도 두지 마십시오. 의도치 않게 스위치가 눌러 주차 브레이크가 체결되거나 해제될 수 있습니다.

주의

- 운전석을 떠나기 전에는 'P'(주차)로 변속하고 주차 브레이크를 체결한 후 차량이 움직이지 않는지 확인하십시오. 필요한 경우 바퀴에 고임목을 설치하십시오.
- 기온이 낮을 때 주차 브레이크 관련 장치가 어는 경우 주차 브레이크가 해제되지 않을 수 있습니다. 이런 경우 주차 브레이크를 사용하지 말고, 평탄하고 안전한 장소에 주차 또는 정차한 후 변속기 위치를 'P'(주차)에 두고 바퀴에 고임목을 설치하십시오.
- 주차 브레이크가 체결된 상태로 차량을 주행하지 마십시오. 브레이크가 과열되거나 브레이크 라이닝이 심하게 마모될 수 있으며, 주차 브레이크가 손상될 수 있습니다.
- 대리주차, 대리운전 등 차량을 다른 사람에게 양도할 경우 사용 미숙으로 인한 사고를 방지하기 위해 주차 브레이크 사용법을 설명하십시오.
- 배터리 충전량이 부족하면 주차 브레이크가 작동하지 않을 수 있습니다. 이런 경우, 보조 배터리를 연결한 후 주차 브레이크를 작동하십시오.

주차 브레이크 작동하기

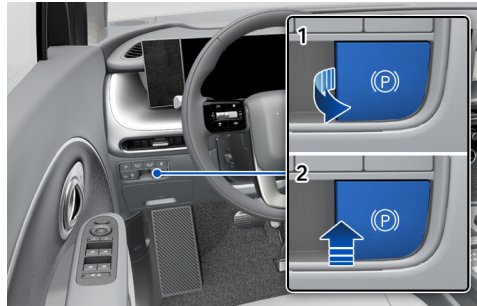

1. 주차 브레이크 체결
2. 주차 브레이크 해제

알아두기

주차 브레이크를 체결하거나 해제할 때 기계적인 작동음이 발생할 수 있습니다.

주차 브레이크 체결하기

차량을 정차한 후 브레이크 페달을 밟은 상태로 EPB 스위치를 당기십시오.

- 클러스터의 브레이크 경고등()이 켜집니다.

주차 브레이크 해제하기

차량의 시동을 건 후 브레이크 페달을 밟은 상태로 EPB 스위치를 누르십시오.

- 클러스터의 브레이크 경고등()이 꺼집니다.

주차 브레이크 자동 작동

차량에 적용된 다른 기능이 작동할 때 주차 브레이크가 자동으로 체결되거나 해제될 수 있습니다.

주차 브레이크 자동 체결

- 시동이 켜진 상태로 주차 브레이크를 체결하고 시동을 끄는 경우, 안전을 위해 주차 브레이크가 다시 체결될 수 있습니다.
- **AUTO HOLD** 기능을 켜 상태로 정차 후 시동을 끄면 자동으로 주차 브레이크가 체결됩니다.

주차 브레이크 자동 해제

- 시동이 켜진 상태로 주차 브레이크 체결 중, 'P'(주차) 또는 'N'(중립) 상태에서 브레이크를 밟고 'R'(후진) 또는 'D'(주행)로 변속하면 주차 브레이크가 자동으로 해제됩니다.
- 다음 조건을 모두 만족하는 경우, 가속 페달을 천천히 밟으면 주차 브레이크가 해제됩니다.
 - 시동 켜짐
 - 운전석 안전벨트 착용
 - 운전석 도어, 후드, 테일게이트 닫힘
 - 변속기 위치 'R'(후진) 또는 'D'(주행)

알아두기

- 출발 전 브레이크 경고등을 확인하십시오. 주차 브레이크가 해제되면 클러스터의 브레이크 경고등이 꺼집니다.
- 주차 브레이크 자동 해제 조건이 아닐 때 가속 페달을 밟아 출발하면 클러스터에 경고문이 표시되고 경고음이 울립니다. 이런 경우, 경고문을 확인하고 지시에 따르거나 브레이크 페달을 밟은 상태로 EPB 스위치를 눌러 주차 브레이크를 수동으로 해제하고 출발하십시오.

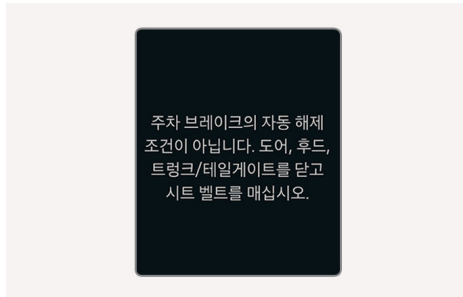

주차 브레이크를 이용한 비상 제동

주행 중 브레이크에 문제가 발생한 경우 EPB 스위치를 당긴 상태로 유지해 차량을 비상 제동할 수 있습니다.

경고

비상 상황이 아니라면 주행 중에는 EPB 스위치를 작동하지 마십시오. 차량의 안정성이 저하되어 매우 위험한 상황이 발생할 수 있습니다.

주의

- EPB 스위치를 비정상적으로 작동하였을 경우(과도한 조작, 지속적 작동)에는 **EPB** 경고등이 켜질 수 있습니다. 시동을 끄고 잠시 대기 후 다시 시동을 걸면 경고등이 꺼지면서 정상적인 작동 상태로 들어갑니다. 계속해서 **EPB** 경고등이 켜지면 당사 직영 하이테크센터나 블루핸즈에서 점검을 받으십시오.
- EPB 스위치를 당겼을 때 브레이크 경고등이 켜지지 않거나 깜빡이면 주차 브레이크가 체결되지 않은 상태입니다. **EPB** 경고등이 켜진 상태에서 브레이크 경고등이 깜빡이는 경우 EPB 스위치를 눌렀다 당긴 후 다시 한번 더 당기십시오. 계속해서 **EPB** 경고등이 켜지면 당사 직영 하이테크센터나 블루핸즈에서 점검을 받으십시오.
- 주차 브레이크로 비상 제동을 하고 난 후, 관련 장치에서 소음이 발생하거나 탄 냄새가 계속 날 경우, 시스템 손상일 수 있으니 당사 직영 하이테크센터나 블루핸즈에서 점검을 받으십시오.

- 비상 제동 기능은 스위치를 당기고 있는 동안만 작동하며, 스위치를 놓으면 작동이 중단됩니다.
- EPB 스위치를 당긴 상태로 차량이 정차하면 주차 브레이크가 체결됩니다.
- 비상 제동 중에는 클러스터에 브레이크 경고등이 켜지고 경고음이 울립니다.
- 비상 제동 거리는 정상 제동 거리보다 길어질 수 있습니다.

주차 브레이크 이상이 발생한 경우



주차 브레이크에 이상이 발생하면 클러스터에 **EPB** 경고등이 켜집니다.

주의

EPB 스위치를 빠르게 반복해서 조작하거나 당긴 상태로 유지하면 **EPB** 경고등이 켜질 수 있습니다.

- **EPB** 경고등이 켜진 경우, 시동을 끄고 잠시 기다린 후 시동을 걸어 경고등이 꺼지고 주차 브레이크가 정상적으로 작동하는지 확인하십시오.
- **EPB** 경고등이 켜진 상태에서 브레이크 경고등()이 깜빡이는 경우 EPB 스위치를 눌렀다 당긴 후 다시 한번 더 당기십시오.
- **EPB** 경고등이 켜진 상태로 유지되는 경우 당사 직영 하이테크센터나 블루핸즈에서 차량을 점검하십시오.
- 주차 브레이크를 정상적으로 해제할 수 없는 경우, 당사 직영 하이테크센터나 블루핸즈로 차량을 견인한 후 점검하십시오.

알아두기

- 차체 자세 제어(ESC) 장치 고장 시 ESC 경고등()이 켜질 때 **EPB** 경고등이 함께 켜질 수 있습니다.
- EPB 스위치를 당겼을 때 브레이크 경고등()이 켜지지 않거나 깜빡이면 주차 브레이크가 체결되지 않은 것입니다. 작동 조건을 확인한 후 주차 브레이크를 다시 체결하십시오.

자동 정차(Auto Hold)

주행 중 차량이 완전히 정차한 후 브레이크 페달에서 발을 떼도 차량이 정지 상태를 유지하도록 할 수 있습니다.

- 기어 위치가 'D'(주행) 또는 'R'(후진)일 때 가속 페달을 밟으면 자동 정차가 해제되며 차량이 출발합니다.

알아두기

자동 정차 기능이 작동 대기 중 또는 작동 중일 때 시동을 껐다 켜면 작동 대기 상태가 유지됩니다.

자동 정차 기능 켜기

정차 중 브레이크 페달을 밟은 상태로 **AUTO HOLD** 버튼을 누르십시오.



- 자동 정차 기능이 켜지며 **AUTO HOLD** 표시등이 흰색으로 켜집니다.
- 주행 중 브레이크 페달을 밟아 정차하면 자동 정차 기능이 작동하며 **AUTO HOLD** 표시등이 초록색으로 바뀝니다. 이후 브레이크 페달에서 발을 떼어도 차량이 정지 상태를 유지합니다.
- 가속 페달을 밟으면 정차 상태가 자동으로 해제되며 차량이 출발합니다.
- 주차 브레이크 적용 중에는 자동 정차 기능이 작동하지 않습니다.

자동 정차 기능 끄기

정차 중 브레이크 페달을 밟은 상태로 **AUTO HOLD** 버튼을 누르십시오.

- 자동 정차 기능이 꺼지며 클러스터의 **AUTO HOLD** 표시등이 꺼집니다.

알아두기

시동을 껐다 걸어도 현재 자동 정차 설정이 유지됩니다.

⚠ 주의

- 가속 페달을 부드럽게 밟아 천천히 출발하십시오. 가속 페달을 세게 밟으면 차량이 빠르게 출발할 수 있습니다.
- 전방 차량과의 거리가 매우 가깝거나 내리막에서 정차한 경우, 안전을 위해 출발 전 자동 정차 기능을 끄십시오.
- 차량을 주차하기 위해 천천히 이동하려는 경우 또는 차량의 바퀴가 움직이며 작동하는 자동 세차기에 진입하기 전에는 자동 정차 기능을 끄십시오.
- 안전벨트, 운전석 도어, 후드 등의 작동 상태가 정상적으로 인식되지 않는 경우, 자동 정차 기능 및 주차 브레이크가 정상적으로 작동하지 않을 수 있으므로 주의하십시오.
- AUTO HOLD 표시등이 주황색으로 켜진 경우 자동 정차 기능에 이상이 발생한 것을 의미하므로, 당사 직영 하이테크 센터나 블루핸즈에서 차량을 점검하십시오.
- 클러스터에 자동 정차가 해제된다는 경고문이 표시되는 경우 자동 정차 기능과 주차 브레이크가 작동하지 않을 수 있습니다. 이런 경우 직접 브레이크 페달을 밟아 정차 상태를 유지하십시오.

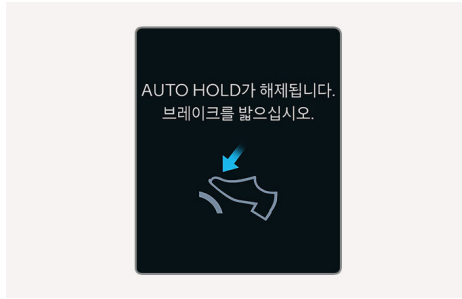

알아두기

- 운전석 도어, 후드 및 테일게이트가 닫혀 있으며, 브레이크 페달을 밟아 차량이 정차한 상태에서만 자동 정차 기능이 작동합니다.
- 변속기 위치가 'P'(주차)이거나 주차 브레이크가 작동하는 중에는 자동 정차 기능이 작동하지 않습니다.
- 자동 정차 기능 작동 중, 다음과 같은 경우에는 안전을 위해 주차 브레이크가 자동으로 적용됩니다(브레이크 경고등 켜짐).
 - 운전석 도어, 후드, 테일게이트가 열린 경우
 - 가파른 언덕이나 내리막에 정차한 경우
 - 자동 정차 기능이 장시간 지속된 경우
 - 차량의 움직임이 여러 번 감지된 경우

브레이크 디스크 클리닝 (BDC)

주행 중 제동 시 소음이 발생하거나 브레이크 디스크에 녹이 발생하면 브레이크 디스크 클리닝 기능을 사용하십시오.

이 기능은 브레이크 디스크의 소음 및 녹을 줄이는 데 도움을 줍니다.

단, 기능 사용 중에는 회생 제동이 제한되어 연비가 일시적으로 낮아질 수 있습니다.

작동 방법

AUTO HOLD 버튼을 3초 이상 길게 누르십시오.

- 클러스터에 기능 작동 문구가 표시되면 정상적으로 브레이크 디스크 클리닝이 시작됩니다.

- 주행 중 약 10회(주행 조건에 따라 달라질 수 있음) 정도 제동하는 동안 회생 제동 기능이 억제되며 소음과 녹을 줄이는 효과가 있습니다.

종료 방법

- 브레이크 디스크 클리닝 기능은 작동이 완료되면 자동으로 종료됩니다.
- 작동 완료 전이라도 다음과 같은 경우 기능을 종료할 수 있습니다.
 - 시동을 끄는 경우
 - **AUTO HOLD** 버튼을 3초 이상 누르는 경우

알아두기

- BDC는 Brake Disc Cleaning의 약어입니다.
- 차량 출고후 최초 1회에 한하여 BDC 기능이 자동으로 작동할 수 있습니다.

ABS(Anti-Lock Brake System)

ABS 장치는 차량을 강하게 제동하거나 미끄러운 도로에서 제동할 때 구르던 바퀴가 잠기며 미끄러지는 현상을 방지해 조향 성능을 유지하기 위한 장치입니다.

알아두기

- ABS 기능이 바퀴의 잠김을 방지하므로 급제동 시에도 스티어링 휠을 이용해 진행 방향을 조작할 수 있습니다.
- ABS 작동 시 브레이크 페달을 통해 진동과 소음이 전달되는 것은 정상적인 현상입니다.
- 시동 후 출발할 때 저속에서 ABS 기능의 자체 진단음이 작게 들릴 수 있습니다. 이런 현상은 이상이 아니며, ABS 기능이 정상적으로 작동하고 있다는 것을 의미합니다.



경고

- ABS 경고등과 브레이크 경고등이 동시에 켜진 경우, 제동력의 전/후륜 배분 기능이 작동하지 않습니다. 이런 경우 급제동 시 차량이 불안정해질 수 있으므로 고속 주행이나 급제동을 피하고, 즉시 당사 직영 하이테크센터나 블루핸즈에서 차량을 점검 및 정비하십시오.
- ABS 장치에 의존하지 말고 안전한 방법으로 운전하십시오.
- 다음과 같은 경우 ABS 장치가 운전자의 안전을 보장할 수 없습니다.
 - 운전자의 운전이 미숙하거나 운전자가 잘못된 판단을 하는 경우
 - 과속, 안전거리 미확보 등 안전 수칙에 위배되는 위험한 방법으로 주행하는 경우
 - 빗길 등의 수막으로 인해 타이어 마찰력이 현저히 감소하는 상황에서 고속으로 주행하는 경우



주의

- 주행 중 ABS 경고등이 켜지면 ABS 장치에 이상이 발생한 것입니다. 최대한 빨리 당사 직영 하이테크센터나 블루핸즈를 방문해 차량을 정비하십시오.
- 빙판길 등 미끄러운 도로를 주행할 때 브레이크 페달을 밟은 상태로 유지하지 마십시오. ABS 기능이 계속 작동해 ABS 경고등이 켜질 수 있습니다.
 - 안전한 곳에 정차하고 시동을 껐다 건 후 ABS 경고등이 꺼지는지 확인하십시오.
 - ABS 경고등이 꺼지지 않으면 ABS 장치에 이상이 발생한 것입니다.
 - ABS 장치에 이상이 발생한 경우에도 일반 브레이크 기능은 작동합니다.
- 12 V 배터리가 방전되어 점프 스타트로 시동을 건 경우 배터리의 전압이 회복된 후 주행하십시오.
- 타이어 주위를 청소할 때 휠 주변에 장착된 차속 감지장치와 배선이 손상되지 않도록 주의하십시오.

알아두기

- ABS 장치가 정상 작동하는 경우 시동을 걸면 자가 진단이 시작되며 ABS 경고등이 켜지고 약 3초 후에 꺼집니다.
- 배터리 전압이 낮으면 ABS 경고등이 켜지거나 깜빡일 수 있습니다.

ABS 적용 차량의 바람직한 운전 방법

ABS 장치가 적용된 차량을 운전할 때 도로 및 교통 상황에 따라 다음과 같이 운전하십시오.

- 급제동 시 차량이 완전히 멈출 때까지 브레이크 페달을 힘껏 밟으십시오. 브레이크 페달에서 발을 떼거나 브레이크 페달을 여러 번 강하게 밟지 마십시오.
- 젖은 도로나 빙판길, 다져진 눈길에서는 저속으로 주행하십시오. ABS 장착 차량은 미끄러운 도로에서 일반 브레이크 장착 차량보다 안전하게 멈출 수 있지만 모든 사고를 방지할 수 있는 것은 아닙니다.
- 앞 차량과의 안전 거리를 유지하십시오. ABS 장착 차량 또한 안전한 제동을 위해 충분한 제동 거리가 필요합니다.
- ABS 장착 차량도 측면 미끄러움을 방지할 수는 없으므로 주의하십시오.
- 자갈길이나 비포장도로, 아직 눈이 다져지지 않은 도로에서는 ABS 장착 차량의 제동 거리가 일반 브레이크 장착 차량의 제동 거리보다 길어질 수 있습니다.
- 곡선 도로를 주행할 때 감속 후 주의하며 운전하십시오. ABS 장치가 과속으로 인한 사고를 방지할 수는 없습니다.
- 기상 및 도로 상태를 고려해 적절한 속도로 안전하게 주행하십시오. ABS 장치는 고속도로나 상태가 좋은 포장 도로에서 최대 제동 성능을 발휘하도록 설계되었으므로, 포장 상태가 열악한 도로에서는 제동 성능이 저하될 수 있습니다.
- 요철을 지날 때 속도를 낮추어 안전하게 통과하십시오.

알아두기

ABS 장착 차량이 요철을 통과할 때 브레이크 페달을 밟으면 순간적으로 스펀지 현상이 발생해 브레이크 페달이 서서히 밟힐 수 있습니다. 이런 현상은 ABS 작동에 의한 정상적인 현상이며, 차량의 제동 성능은 정상 상태로 유지됩니다.

차체 자세 제어(ESC)

차체 자세 제어(Electronic Stability Control, ESC) 기능은 각종 센서가 수집한 주행 정보를 이용해 운전자의 의도를 판단하고, 각 바퀴에 제동력을 배분해 바퀴의 미끄러짐을 방지함으로써 차량의 거동을 안정적으로 유지합니다.

작동 상태



작동 정지 상태



- 시동 시 표시등이 켜지고, ESC 장치에 이상이 없으면 약 3초 후 꺼집니다.

- 기능 작동 중 클러스터에 차체 자세 제어 작동 (⚡) 표시등이 깜빡이며 표시됩니다.
- ESC 작동 표시등이 계속 켜져 있거나 주행 중 켜지는 경우 기능에 이상이 발생한 것을 의미하므로, 당사 직영 하이테크센터나 블루핸즈에서 차량을 점검하십시오.

경고

- 곡선 도로, 눈 덮인 도로, 노면이 얼어있는 도로 등 차량이 미끄러지기 쉬운 구간에서는 차체 자세 제어 기능에 의존하지 말고 안전한 방법으로 주행하십시오.
- 차체 자세 제어 기능이 작동해 표시등이 깜빡이는 경우 차량을 가속하지 말고 서행하십시오.

알아두기

시동 후 출발할 때 저속에서 차체 자세 제어 기능의 자체 진단음이 작게 들릴 수 있습니다. 이런 현상은 이상이 아니며, 차체 자세 제어 기능이 정상적으로 작동하고 있다는 것을 의미합니다.

차체 자세 제어 작동 방식

차량의 시동을 걸면 차체 자세 제어 기능이 자동으로 켜집니다(작동 대기).

- 주행 중 차량의 미끄러짐이 감지되면 자동 제어 기능이 작동해 구동력과 제동력을 자동으로 제어합니다.
- 기능 작동 중 클러스터에 차체 자세 제어 작동(⚡) 표시등이 깜빡이며 표시됩니다.

알아두기

- 기능 작동 중 차량의 구동력과 제동력을 제어하는 과정에서 약간의 진동이 느껴질 수 있습니다.
- 구동력과 제동력이 자동으로 제어되므로, 미끄러운 구간을 탈출하기 위해 운전자가 가속 페달을 밟아도 모터 회전수가 상승하지 않을 수 있습니다.

차체 자세 제어 해제하기

차량 검사 시 측정 오류를 방지하거나 특정 환경에서 차체 자세 제어 기능의 과도한 개입을 피하려는 경우 차체 자세 제어 기능을 해제할 수 있습니다.

경고

- 안전한 주행을 위해 반드시 필요한 경우에만 차체 자세 제어 기능을 해제하고, 차량 검사가 완료되거나 특정 상황이 종료된 후에는 차체 자세 제어 기능을 다시 켜십시오.
- 차체 자세 제어 기능이 작동해 표시등이 깜빡이는 동안에는 차체 자세 제어 기능을 해제하지 마십시오. 미끄러운 노면이나 곡선 도로에서 빠르게 가속하는 중 차체 자세 제어 기능을 끄면 차량이 갑자기 미끄러져 심각한 사고가 발생할 수 있습니다.
- 주행 중 차체 자세 제어 기능을 정지해야 하는 경우, 평탄한 직선 도로에서 정속으로 주행하는 동안에만 차체 자세 제어 정지(⏸) 버튼을 누르십시오.

알아두기

- 차체 자세 제어 기능을 해제해도 ABS 기능과 제동 성능은 정상적으로 유지됩니다.
- 기능을 해제한 후에도 주행 중 안전을 위해 필요한 경우 차체 자세 제어 기능이 작동할 수 있습니다.
- 차량 검사 시 속도계 시험기로 속도를 측정할 때 차체 자세 제어 장치가 작동하여 속도 상승이 억제되어 속도계 불량으로 불합격 판정을 받을 수 있습니다. 차량 검사 전에 차체 자세 제어 장치 작동을 정지하십시오.



OFF(구동력 제어 해제)

시동을 켜 후 차체 자세 제어 정지(오프) 버튼을 누르면 OFF 상태로 진입합니다.

클러스터에 가능 작동 제한 메시지가 표시되고 차체 자세 제어 정지(오프) 표시등이 켜집니다. 구동력 제어 기능이 꺼지지만 제동 제어 기능은 계속 작동합니다.

알아두기

시동을 껐다 켜거나 차체 자세 제어 정지(오프) 버튼을 다시 누르면 차체 자세 제어 기능이 켜지고 차체 자세 제어 정지(오프) 표시등이 꺼집니다.

샤시 통합 제어 (VSM)

노면이 미끄럽거나 좌우 타이어의 노면 마찰 계수가 다른 상황에서 차량을 제동하는 경우, 차체 자세 제어(ESC) 및 전동 파워 스티어링 기능을 연동해 차체를 제어함으로써 차량의 제동 안정성과 주행 안정성을 높입니다.

- 샤시 통합 제어 기능은 차량이 일정 속도 이상으로 주행하는 중 좌우 타이어의 마찰 계수가 다른 노면에서 ABS 기능이 작동할 때 작동합니다.

알아두기

'좌우 타이어의 마찰 계수가 다른 노면'이란, 아스팔트 도로를 주행 중 한 쪽 타이어가 얼음판에 걸치는 경우 등 양쪽 타이어에 가해지는 마찰 정도가 달라지는 노면 상태를 의미합니다.

- 샤시 통합 제어 시스템이 작동하면 차량의 구동력, 제동력 및 전동 파워 스티어링 기능 간의 협력 제어가 발생하며, 약간의 진동이나 스티어링 휠의 이질감이 느껴질 수 있습니다.

경고

- 샤시 통합 제어는 안전을 위한 보조 기능입니다. 샤시 통합 제어 제어 기능에 의존하지 말고 차량 안전 및 통제는 운전자 스스로 판단해야 합니다.
- 운전 중 스티어링 휠에서 손을 떼지 말고, 필요한 경우 브레이크 페달로 차량을 감속하고 제동 거리를 확보하십시오.
- 샤시 통합 제어 작동 중에도 항상 도로 상황 및 주행 상태를 주시하십시오.
- 차량 출고 시 제공된 타이어 및 휠과 동일한 크기와 형식의 타이어 및 휠만 사용하십시오. 타이어 및 휠의 크기 또는 형식이 다른 경우 샤시 통합 제어 기능이 정상적으로 작동하지 않을 수 있습니다.

주의

- 곡선 도로를 일정 속도 이상으로 주행하는 경우 통합 제어 시스템이 작동하지 않습니다.
- 다음과 같은 경우에는 사시 통합 제어 시스템이 작동하지 않으므로 주의하십시오.
 - 도로의 경사가 심한 경우
 - 후진으로 주행하는 경우
 - ESC 작동 정지(🚫) 표시등이 켜진 경우
 - 전동 파워 스티어링(🌀) 경고등이 켜진 경우
- 차체 자세 제어 장치나 전동 파워 스티어링 기능에 이상이 발생한 경우 사시 통합 제어 시스템이 작동하지 않습니다.
- ESC 작동 정지(🚫) 표시등이나 전동 파워 스티어링(🌀) 경고등이 켜진 상태로 유지되는 경우 당사 직영 하이테크센터나 블루핸즈에서 차량을 점검 및 정비하십시오.

횡풍 안정 제어 (CSC)

횡풍 안정 제어(CSC) 시스템은 강한 횡풍에 의해 차량이 가로로 밀리거나 흔들릴 때, 차체 자세 제어 장치(ESC)와 전동 파워 스티어링(MDPS)을 같이 사용하여 차량의 주행 안정성을 향상시키는 기능입니다.

알아두기

CSC는 Crosswind Stability Control의 약어입니다.

시스템 작동

교량 위를 주행하거나, 대형 화물차 또는 버스 옆을 주행할 때는 강한 횡풍에 의해 차량이 가로로 밀리거나 흔들릴 수 있습니다. 이 때, 자동으로 차량 자세 및 스티어링 휠을 제어하여 직진 주행을 도와줍니다.

횡풍 안정 제어 작동 시 차체 자세 제어 장치 작동 표시등(🚫)이 깜빡이고, 경고음과 함께 클러스터 표시창에 **'횡풍 안정 제어 기능이 활성화되었습니다.'**란 경고문이 표시됩니다.

횡풍 안정 제어가 작동할 때는 구동력과 제동력의 영향으로 약간의 진동을 느낄 수 있고, 전동 파워 스티어링의 영향으로 스티어링 휠 이질감이 느껴질 수 있으나 이는 정상입니다.

시스템 해제

다음과 같은 경우에는 횡풍 안정 제어 기능이 작동하지 않거나 해제될 수 있습니다.

- 차량의 속도가 약 70 km/h 이하 또는 약 180 km/h 이상인 경우
- 운전자가 급격한 선회 주행을 하는 경우
- 불균일한 노면, 빙판, 눈길, 빗길 등에서 주행하는 경우
- 차체 자세 제어 장치 작동 2단계 OFF 하여 작동 정지 표시등(🚫)이 켜진 경우
- 차체 자세 제어 기능이 작동 중일 경우
- 운전자 보조 기능(전방 충돌방지 보조, 후측방 충돌방지 보조, 차로 이탈방지 보조, 차로 유지 보조 등)이 작동 중일 경우

시스템 이상

경고

횡풍 안정 제어 기능은 운전자를 위한 보조 시스템으로 차량 안전 및 통제는 운전자 스스로의 판단에 의해 이루어져야 합니다. 항상 스티어링 휠을 확실하게 잡고 안전한 주행을 해야 하며, 필요하면 브레이크 페달을 밟아 속도를 줄이십시오.

차체 자세 제어 장치에 이상이 있을 때는 횡풍 안정 제어 기능도 작동하지 않습니다.

전동 파워 스티어링에 이상이 있을 때는 횡풍 안정 제어기능은 부분적으로 작동될 수 있습니다.

차체 자세 제어 장치 경고등(⚠)이나 전동 파워 스티어링 경고등(⚠)이 계속 켜지는 경우 당사 직영 하이테크 센터나 블루핸즈에서 점검 및 정비를 받으십시오.

경사로 밀림 방지 (HAC)

경사가 심한 오르막길에서 정차 후 출발할 때, 경사로 밀림 방지(Hill-start Assist Control, HAC) 기능이 일시적으로 브레이크를 작동해 차량이 경사로 아래로 움직이는 것을 방지합니다.

- 차량을 출발하기 위해 브레이크 페달을 놓을 때 2초 동안 경사로 밀림 방지 기능이 작동합니다.
- 경사로 밀림 방지 기능이 작동하는 중 가속 페달을 살짝 밟으면 기능의 작동 시간이 최대 5초까지 연장됩니다.
- 가속 페달을 밟아 차량이 출발하면 기능이 자동으로 해제됩니다.



주의

- 작동 시간(2초 또는 5초)이 경과한 후에는 경사로 밀림 방지 기능이 자동으로 해제되므로 주의하십시오. 브레이크 페달에서 발을 떼고 가속 페달을 밟지 않으면 차량이 경사로 아래로 미끄러져 내려가며 사고가 발생할 수 있습니다.
- 변속기 위치가 'P'(주차) 또는 'N'(중립)인 경우 경사로 밀림 방지 기능이 작동하지 않습니다.
- 차체 자세 제어 장치에 이상이 발생한 경우 경사로 밀림 방지 기능이 작동하지 않으므로 주의하십시오.

알아두기

차체 자세 제어 장치가 정상적으로 작동하는 중 차체 자세 제어 정지(⚠) 버튼을 눌러 기능을 해제한 경우에는 경사로 밀림 방지 기능이 정상적으로 작동합니다.

급제동 경보 (ESS)

차량이 55 km/h 이상의 속도로 주행하는 중 감속도 7 m/s² 이상으로 급제동하거나 제동 중 ABS 기능이 작동하면 제동등이 빠르게 깜빡이며 후방 차량에게 위험 상황을 알립니다.

- 주행 속도 40 km/h 이하에서 급제동 상황이 종료되거나 ABS 기능의 작동이 멈추면 제동등의 깜빡임이 멈추고 비상 경고등이 자동으로 꺼집니다.
- 차량을 정지한 후 10 km/h 이상으로 주행하거나 일정 시간 동안 저속 주행을 유지하면 비상 경고등이 자동으로 꺼집니다.

알아두기

- 비상 경고등 버튼을 눌러 직접 비상 경고등을 끌 수도 있습니다.
- 이미 비상 경고등이 켜져 있는 경우에는 급제동 경보 시스템이 작동하지 않습니다.

다중 충돌방지 자동 제동 (MCB)

차량 충돌로 에어백이 작동할 때, 다중 충돌방지 자동 제동(Multi-Collision Brake, MCB) 기능이 자동으로 차량을 제동해 추가 사고의 발생 위험을 줄입니다.



경고

- 다중 충돌 방지 자동 제동 기능은 충돌 후 차량의 속도를 줄여 주지만 이어지는 충돌 상황을 자동으로 회피할 수는 없습니다. 첫 충돌 발생 후 직접 차량을 조작해 충돌 위치를 벗어나거나 차량을 안전한 곳으로 이동하십시오.
- 다중 충돌 방지 자동 제동 기능 작동 후 차량이 정지하면 기능이 자동으로 해제되며, 차량의 제동 상태가 유지되지 않습니다. 필요한 경우 직접 차량을 조작해 2차 사고를 방지하십시오.

다중 충돌 방지 자동 제동 작동 조건

- 충돌 시 주행 속도가 180 km/h 이하인 경우
- 브레이크 페달과 가속 페달의 조작이 거의 감지되지 않은 경우

알아두기

- 다중 충돌 방지 자동 제동 기능 작동 중 일정량 이상의 브레이크 페달 조작이 감지되면 자동 제동 대신 브레이크 페달 조작에 따른 제동을 우선적으로 적용합니다.
- 브레이크 페달에서 발을 떼면 자동 제동 기능이 유지됩니다.

다중 충돌 방지 자동 제동 해제 조건

- 가속 페달을 일정량 이상 밟는 경우
- 차량이 정지한 경우
- 차체 자세 제어 장치나 전기 장치 이상이 발생한 경우
- 시스템이 정상 작동할 수 없는 경우
- 자동 제동 시작 후 10초 이상 경과한 경우

트레일러 안정성 보조장치 (TSA)

트레일러 안정성 보조장치(TSA)는 차체 자세 제어(ESC) 장치로 작동을 하며, 트레일러가 기울거나 좌우로 흔들릴 경우 안정성을 위해 차량과 트레일러의 움직임을 안정화 시키는 보조 장치입니다. 차량이 기울거나 좌우로 흔들리는 데에는 여러가지 요인이 있습니다. 차량과 트레일러의 불안정에 의한 사고는 대부분 고속 주행에 의해 발생되지만 강한 측풍, 진동 및 과적에 의해 발생할 수도 있습니다. 트레일러의 기울임 현상은 다음 요인이 작용할 경우 발생할 수 있습니다:

- 고속 주행 시
- 강한 측풍이 불 때
- 과적
- 갑작스런 스티어링 휠 조작 시
- 울퉁불퉁한 도로 주행 시

트레일러 안정성 보조장치(TSA)는 차량과 트레일러의 불안정성을 지속적으로 분석합니다. 만약 트레일러 안정성 보조장치(TSA)가 기울임을 감지할 경우 차량 앞바퀴의 브레이크가 자동으로 작동되어 차량을 안정화 시킵니다. 하지만 차량이 여전히 불안정한 경우 모든 바퀴의 브레이크가 자동으로 작동되고 모터의 힘을 제대로 감소시켜 차량을 안정화 시킵니다. 만약 차량과 트레일러가 완전히 안정화될 경우 트레일러 안정성 보조장치(TSA)는 작동을 하지 않습니다.

알아두기

TSA는 Trailer Stability Assist의 약어입니다.

셀프 레벨라이저

 시각적용시

무거운 화물을 적재하여 후륜 차고가 처진 경우, 주행시 속업소바 내부의 유압시스템이 작동하여 차량의 높이를 맞추고 안정적인 주행을 도와주는 기계적 장치입니다.

경사로 저속 주행 (DBC)

경사로 저속 주행은 가파른 경사길을 내려올 때 사용되는 편의 기능입니다.

경사로 저속 주행을 사용하면 브레이크 페달 작동 없이 자동으로 일정 속도를 유지하면서 경사로를 내려올 수 있으며 운전자가 스티어링 휠 조작에 집중 할 수 있도록 도와줍니다.

알아두기

DBC는 Downhill Brake Control의 약어입니다.









경사로 저속 주행은 시동을 걸 때 마다 꺼져있으므로 시스템을 사용하고자 할때는 경사로 저속 주행 작동 버튼을 눌러 시스템을 켜십시오. 경사로 저속 주행 작동 버튼을 다시 누르면 시스템은 꺼집니다.

경사로 저속 주행 시스템의 작동

주의

- 급경사로에서는 경사로 저속 주행 시스템 작동 중에 브레이크 페달이나 가속 페달을 밟더라도 시스템이 해제되지 않을 수 있습니다.
- 경사로 저속 주행 시스템은 경사로를 주행하는 동안 모든 조건에서 차량을 일정한 속도로 유지하지 못할 수도 있습니다.
- 일반 도로 주행 시 경사로 저속 주행 작동 버튼을 눌러 작동 대기 상태에 두면, 급커브길이나 과속 방지턱 통과 등 의도하지 않은 곳에서 경사로 저속 주행 시스템이 작동할 수 있습니다. 따라서 시스템이 필요 없는 일반 도로에서 운전할 경우 경사로 저속 주행 작동 버튼을 눌러 기능을 해제하십시오.

| 구분 | 표시등 | 진입 및 해제 조건 |
|--------|---|---|
| 작동 대기 |  초록색 켜짐 | 차량 속도가 60 km/h 이하인 상태에서 경사로 저속 주행 버튼을 누르면 작동 대기 상태가 됩니다. 일단, 작동 대기 상태가 되면 차량 속도가 60 km/h 이하까지는 작동 대기 상태를 유지합니다. |
| 작동 |  초록색 깜빡임 | 작동 대기 상태에서 다음 조건이 모두 충족될 때 작동합니다. <ul style="list-style-type: none"> • 주행중인 노면이 일정 경사각 이상일 때 • 브레이크 페달이나 가속 페달을 밟지 않은 상태일 때 • 4WD(4륜구동) 험로 주행 모드(Terrain Mode) 중 MUD 모드를 선택하고 차량 속도가 4-40 km/h 범위 안에 있을 때(후진: 4-8 km/h) 경사로 저속 주행을 작동하는 중에 차량 속도가 4-40 km/h이면 운전자는 브레이크 페달이나 가속 페달을 밟아서 차량 속도를 낮추거나 높일 수 있습니다. |
| 작동 해제 | - | 다음과 같은 조건에 해당 될 경우, 작동 대기 또는 작동 해제 됩니다. <ul style="list-style-type: none"> • 버튼을 눌러 경사로 저속 주행 초록색 표시등이 해제될 때 • 가속 페달을 밟아 차량 속도가 60 km/h 이상이 될 때 |
| |  초록색 켜짐 | 다음과 같은 조건에 해당 될 경우, 작동 대기 상태는 유지되나 경사로 저속 주행은 작동하지 않습니다. <ul style="list-style-type: none"> • 경사로 저속 주행 버튼을 다시 눌렀을 때 • 가속 페달을 밟아 차량 속도가 60 km/h 이상이 될 때 • 경사로 저속 주행 버튼을 누르지 않고 HTRAC(4륜구동) 험로 주행 모드(Terrain Mode) 선택 중 MUD 모드 이외의 모드가 선택될 때 |
| 시스템 이상 |  주황색 켜짐 |  경고 경사로 저속 주행 시스템에 이상이 있거나, 작동 중에 더 이상 작동을 유지할 수 없는 상황이 되면 주황색  경고등이 켜지며, 경사로 저속 주행 시스템은 작동하지 않습니다. |

경사로 주행 상태에서 경사로 저속 주행 시스템이 작동 중 더 이상 작동을 유지할 수 없는 상황이 되면 경고음과 함께 클러스터 표시창에 '경사로 저속 주행 시스템이 해제되었습니다. 속도를 조절하십시오'란 경고문이 표시됩니다. 이럴 경우, 반드시 브레이크 페달을 밟아 속도를 조절하십시오.

알아두기

- 기어가 'P'(주차) 이외의 위치일 때 작동 가능합니다.
 - 차체 자세 제어(ESC) 장치가 작동 중일 때에는 작동하지 않을 수 있습니다.
 - 경사로 저속 주행 시스템 작동 중에는 브레이크에서 작동음이나 진동이 발생할 수 있으나 이는 정상적인 현상입니다.
 - 경사로 저속 주행 시스템 작동 중에는 후방 제동등이 켜집니다.
-

급제동 브레이크 보조 시스템 (BAS)

급제동 브레이크 보조 시스템(Brake Assistant System, BAS)은 운전자가 브레이크 페달을 순간적으로 강하게 밟아 차량을 긴급하게 제동할 때 추가적인 압력을 제공해 신속한 제동을 돕습니다.

알아두기

급제동 브레이크 보조 시스템은 ABS 기능이 작동하는 시점까지 추가적인 압력을 제공해 ABS 제어 시간과 제동거리를 단축합니다.



주의

운전자의 주행 습관 및 차량 속도, 브레이크 페달에 가해지는 압력, 노면 상태에 따라 기능이 작동하지 않을 수 있습니다.

HTRAC (4륜구동 장치)

시각적용시

4WD는 전후륜이 모두 구동되어 일반 도로에서는 적절하게 전륜 및 후륜 구동력을 배분하며, 비포장 상태의 험한 길을 탈출하거나 급경사로, 모랫길, 진흙길 등을 주행할 때 차량의 구동력을 극대화하여 주행성을 향상시켜 줍니다.

알아두기

4WD는 All Wheel Drive의 약어입니다.

전자식 4WD (일반 주행 모드)

전자식 4WD(일반 주행 모드)은 필요에 따라 보조구동륜(전륜) 구동 모터 체결 및 해제를 통해 구동 모드(2WD/4WD)를 자동 전환하는 장치입니다.

전자식 4WD의 장점

- 차량의 직진 안정성 향상
- 차량의 곡선 주행 성능 향상
- 눈길, 빗길, 모랫길 등 험로에서의 안전성 확보
- 구동 모드 자동 제어를 통한 연비 향상

험로 주행 모드 (Terrain Mode)

험로 주행 모드는 지형 조건(눈길, 진흙탕길, 모랫길 등)별 전륜 및 후륜 구동 모터 통합 제어를 통해 최적의 주행 성능을 구현합니다.

주의

- 일반 도로 주행 시 AUTO 모드를 유지하십시오. 험로 주행 모드에서 일반 도로를 주행(특히 선회 시)하면, 4WD구동계 장치 부품이 손상될 수 있고 진동 및 소음이 발생할 수 있습니다.
- 험로 주행 모드에서 일반 도로를 주행(특히 선회 시)하면 미세한 진동 및 소음이 발생할 수 있으나, 고장으로 간주하지 마십시오. 이는 정상으로 험로 주행 모드 해제 시 진동 및 소음이 없어집니다.
- 험로 주행 모드를 해제하면 약간의 충격이 발생할 수 있으나, 고장으로 간주하지 마십시오. 이는 차량 전후륜에서 구동력이 해제될 때 발생하는 일반적인 현상입니다.
- AUTO 모드를 선택하여 주행 시 약간의 충격, 미세한 진동 및 소음이 발생할 수 있습니다. 이는 주행 환경의 변화에 따라 SNOW, MUD, SAND, 일반 도로(ON-ROAD) 모드를 전환하는 과정에서 발생하는 현상으로 차량 이상이 아닙니다.
- AUTO 모드에서 자동으로 선택된 모드는 운전자의 판단과 일치하지 않을 수 있습니다. 그러나 이는 노면을 포함한 주행 환경에 따라 AUTO 모드에서 최적의 판단을 내린 결과로 고장이 아닙니다.
- AUTO 모드 작동 중 다음과 같은 상황이 발생될 경우 AUTO 모드의 작동이 중단됩니다.
 - 전·후륜에 서로 다른 직경의 타이어를 장착한 경우 등

힘로 주행 모드 변환

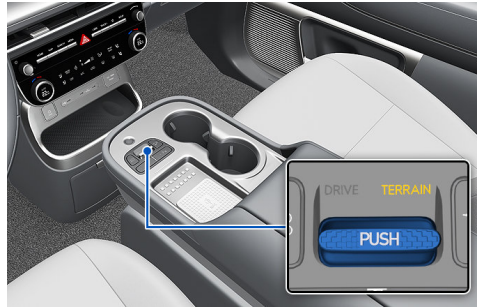

DRIVE/TERRAIN 스위치를 누르면 드라이브 모드에서 힘로 주행 모드로 변경됩니다. 4초 내에 **DRIVE/TER RAIN** 스위치로 AUTO, SNOW, MUD, SAND 모드를 선택할 수 있습니다. 다시 스위치를 누르면, 기존에 선택한 드라이브 모드로 변경됩니다.

| 구동 상태 | 선택 모드 | 주 사용 시기 |
|------------|-------|--|
| AUTO (자동) | | <ul style="list-style-type: none"> 차량 주행 가능한 모든 노면에서 사용합니다. 주행 노면 등의 주행 환경을 고려하여 SNOW, MUD, SAND, 일반 도로(ON-ROAD) 모드 중 하나를 자동으로 선택합니다. <ul style="list-style-type: none"> 일반 도로(ON-ROAD) 모드 작동 시 힘로 주행 모드 진입 전 작동 중이던 드라이브 모드(ECO, SPORT 등)가 선택됩니다. |
| SNOW (눈길) | | SNOW(눈길) 모드는 눈길처럼 미끄러운 노면에서 구동력을 적절히 배분해 안정적으로 출발할 수 있고, 타이어가 미끄러지는 것을 억제해 안전한 주행을 할 수 있도록 도와줍니다. |
| MUD (진흙탕길) | | MUD(진흙탕) 모드는 진흙탕길, 비포장도로 또는 균일하지 않은 노면을 주행할 때 구동력을 적절히 배분해 초기 출발시 충분한 구동력을 확보해 안전한 주행을 할 수 있도록 도와줍니다. |
| SAND (모랫길) | | SAND(모랫길) 모드는 부드럽고 건조한 모랫길, 자갈길 및 비포장도로를 주행할 때 차량의 구동력을 적절히 배분해 안전한 주행을 할 수 있도록 도와줍니다. |

알아두기

힘로 주행 모드에서 시동 'OFF' 후 재시동 시, 드라이브 모드로 변경됩니다.

4WD 차량의 운전 요령

4WD 차량의 특징을 잘 이해하고 도로 조건에 맞게 주행하십시오. 위험하다고 판단되는 길은 주행하지 마십시오.



경고

눈길, 빙판길, 균일하지 않은 노면 등에서 과도한 슬립이 오랜 시간 발생하면, 4WD 시스템의 과열을 방지하기 위해 일시적으로 4WD(4륜구동) (⚠) 경고등이 켜질 수 있습니다. 차량을 정지하고 시스템을 충분히 냉각시키면 경고등이 꺼집니다. 4WD(4륜구동) (⚠) 경고등이 꺼지지 않거나 빈번하게 켜질 경우, 당사 직영 하이테크 센터나 블루핸즈에서 점검을 받으십시오.

일반 주의 사항

- 반드시 안전벨트를 착용하십시오.
- 운전할 때 자세를 평상시보다 스티어링 휠과 가깝게 하고 곧은 자세를 유지하십시오. 스티어링 휠이나 페달을 쉽게 조작할 수 있도록 위치를 조절하십시오.
- 비포장 험로를 주행할 경우 차량의 지상고가 낮아 차체 손상이 발생할 수 있습니다. 위험한 지역을 피해 주행하십시오.
- 4WD 차량은 일반 차량처럼 조향이나 브레이크 조작을 신중히 하십시오.
- 강한 횡풍이 불 때에는 속도를 줄이십시오. 차량의 무게 중심이 높기 때문에 영향을 많이 받습니다.
- 비포장도로를 주행할 때에는 스티어링 휠의 바깥쪽을 잡고 안쪽에서 잡지 마십시오. 스티어링 휠이 갑자기 당겨질 수 있어 손을 다칠 수 있습니다.

눈길, 빙판길 주행 시 주의 사항

- 가속 페달을 서서히 밟아 부드럽게 출발하십시오.
- 타이어 체인이나 스노 타이어를 사용하십시오.
- 차간 거리를 충분히 유지하십시오.
- 운전 중 급가속, 급제동, 과도한 스티어링 휠 조작을 하면, 미끄러질 수 있어 위험합니다.
- 내리막길에서 회생 제동(패들 시프트 왼쪽레버로 회생 제동량 증대)을 사용하면 방향조작에 도움이 됩니다. 단, 회생 제동을 이용한 타력 주행 중에는 차량 조정이 어려울 수 있으므로, 회생 제동 3단계 사용은 가급적 자제하여 주십시오.
- 오르막길에서는 한 번 멈추면 다시 출발하기가 어렵습니다. 다른 차량과의 거리를 유지하고 서행하십시오.

모랫길, 진흙길 주행 시 주의 사항



주의

차량이 모랫길이나 진흙탕에 빠졌을 때는 타이어 밑에 돌이나 나무 등을 넣어 빠져나오거나, 전진 및 후진을 반복하여 차의 관성을 이용하여 빠져나오십시오.

- 가능한 저속으로 일정한 속도를 유지하여 주행하십시오.
- 진흙길을 주행할 때 필요하면 타이어 체인을 장착하십시오.
- 진흙길에서는 도로 상태를 알기 어렵기 때문에 가능하면 차에서 내려 도로 상태를 살피고 저속으로 주행하십시오.
- 운전 중 급가속, 급제동, 과도한 스티어링 휠 조작을 하면, 모랫길이나 진흙길에 빠질 수 있으니 삼가하십시오.

급한 오르막길을 올라갈 때 주의 사항

- 돌, 모래 및 요철 부위가 적은 곳을 주행하십시오.
- 오르막길을 오르기 전에 주행이 가능한지 직접 확인하십시오.

급한 내리막길을 내려갈 때 주의 사항

내리막길을 내려올 때 전방에 장애물이 없는지 직접 확인하십시오.

하천 등을 건널 때 주의 사항

주의

- 수심 50 cm 이상의 장소는 절대로 건너지 마십시오.
 - 하천 등을 건널 때는 절대로 변속하지 마십시오.
-
- 전기 계통 등에 물이 들어가면 주행 불가능한 상태가 되므로 가능한 한 수중 주행을 피하십시오.
 - 수중 주행을 하기 전에 미리 하천의 깊이나 지형 등을 확인하고 수심이 낮은 곳을 선택하여 5 km/h 정도의 속도로 파도가 일지 않도록 천천히 주행하십시오.
 - 실내나 전조등에 물이 들어갔을 때는 **수중 주행 후의 점검 및 조치**를 참고하십시오.
 - 수중 주행을 자주 하면 차량 수명이 짧아지므로 유의하십시오.
 - 하천 등을 건넌 후에는 제동 성능을 점검하십시오.
 - 제동 성능이 저하된 경우에는 앞뒤 차량에 유의하여 저속으로 주행하면서 브레이크 페달의 밟는 힘이 정상적인 상태로 돌아올 때까지 브레이크 페달을 가볍게 여러 번 밟으십시오.
 - 하천 등을 건넌 후에는 차체 각부를 점검하십시오.

험로 (OFF ROAD) 주행 후의 점검 및 조치

- 노면의 돌기나 물에 의해 손상된 부분이 있는지 점검하십시오.
- 연료 장치나 냉각 장치에 누수가 없는지 점검하십시오.
- 깨끗한 물로 세차하십시오.
바닷가의 모래밭 등을 주행했을 때는 해수의 염분에 의해 차량에 녹이 발생하기 쉬우므로 빨리 세차하십시오.
- 세차 후에는 저속으로 주행하면서 가볍게 브레이크 페달을 밟아 브레이크 부분의 수분을 말리십시오. 제동 성능이 저하된 경우에는 즉시 당사 직영 하이테크센터나 블루핸즈에서 점검을 받으십시오.

수중 주행 후의 점검 및 조치

경고

- 험로 주행 후에는 차체 아래, 샤시 또는 후에 묻은 이물질 제거하십시오. 이물질이 끼면 화재가 발생할 수 있습니다.
- 진흙길이나 모랫길을 주행한 후에는 제동 성능에 영향이 있을 수 있으므로 브레이크 패드를 점검하십시오.
- 눈길, 진흙길 등의 미끄러지기 쉬운 도로에서는 차간거리를 충분히 두고 주행하십시오. 4WD 차량의 제동 거리는 2륜구동 차량의 제동 거리와 큰 차이가 없습니다.
- 하천을 건너는 등 무리한 수중 주행을 하지 마십시오.
- 진흙길이나 모랫길에서 앞바퀴나 뒷바퀴가 빠지면, 지나친 회전을 삼가십시오. 4WD 장치가 손상될 수 있습니다.
- 진흙길, 모랫길, 물이 있는 곳을 주행한 후에는 브레이크 상태를 반드시 점검하십시오. 천천히 주행하면서 브레이크 페달의 밟는 힘이 정상적인 상태로 돌아올 때까지 브레이크 페달을 가볍게 여러 번 밟으십시오.
- 고속 회전 상태에서 차선을 급하게 변경하거나 급회전하는 등 스티어링 휠을 갑작스럽게 조작하지 마십시오. 차량 제어를 잃으면 차량이 전복될 수 있습니다. 급격한 스티어링 휠 조작을 피하고 천천히 감속하면서 차선을 변경하십시오.

주의

힘로 주행 후에는 정기 점검 주기를 앞당겨 자주 점검하고 부품을 교체하십시오.

- 제동 성능이 저하된 경우에는 즉시 당사 직영 하이테크센터나 블루핸즈에서 점검을 받으십시오.
- 차량에 사용되는 오일 등을 점검하고, 이상이 있으면 교체하십시오.
- 전조등에 물이 들어간 경우 물을 빼내십시오.
- 당사 직영 하이테크센터나 블루핸즈에서 휠 베어링 부위 그리스 교체를 받으십시오.

타이어 관련 유의 사항

경고

- 차량 출고 시 제공된 타이어 및 휠과 다른 크기와 형식의 타이어와 휠을 사용하지 마십시오. 차량의 안전 주행에 영향을 줄 뿐 아니라 조향력의 상실 또는 전복에 따른 심각한 사고가 날 수 있습니다.
- 타이어 교체 시, 반드시 타이어와 휠은 동일한 크기, 형식, 트레드, 제조사, 부하 용량이 같은 네 개의 동일한 타이어로 교체하십시오. 불가피하게 다른 종류의 타이어를 장착해서 비포장도로를 주행하게 될 경우 고속으로 운전하지 마십시오.
- 타이어 펑크 등 긴급 상황이 발생했을 때는 제공된 타이어 응급 처치 키트(TMK)를 이용해 수리한 후 당사 직영 하이테크센터나 블루핸즈에서 점검을 받으십시오.

주의

타이어 체인은 반드시 모비스 순정 부품 체인을 사용하십시오(SAE 'S'급 또는 와이어 및 플라스틱 체인 또는 직물형 체인). 규정 제품 이외의 체인은 차체를 손상시킬 수 있습니다.

4WD 작동 중에는 모든 타이어에 구동력이 걸리기 때문에 4WD 차량의 성능은 타이어의 마모 정도에 크게 영향을 받습니다. 타이어에 세심한 주의를 기울이십시오.

- 타이어와 휠을 교체할 경우 네 개의 타이어 및 휠을 동일하게 교체하십시오. 모든 타이어가 같지 않을 경우 클러스터에 경고문이 표시됩니다.
- 타이어의 공기압을 정기적으로 점검하십시오.
- 타이어에 체인을 장착할 때는 반드시 뒷바퀴 좌/우측에 체인을 장착하십시오.
다만, 이 경우 차속 30 km/h 이하로 주행하고 주행 거리를 최소화하십시오. 체인을 장착한 채로 고속 또는 장기간 주행할 경우 4WD 장치의 오작동 또는 손상을 초래할 수 있습니다.

견인 관련 유의 사항

주의

4WD 차량은 일반 견인 트럭으로 견인할 수 없습니다. 반드시 4륜을 들어 올려 견인하십시오.



반드시 4륜을 모두 들어 올려서 견인하거나 돌리(바퀴 달린 수레)를 사용하여 견인하십시오.
차량 견인에 관한 자세한 내용은 **차량을 견인해야 할 때**를 참고하십시오.

정비 관련 유의 사항

- 리프트로 차량을 들어 올린 상태에서 점검할 경우, 앞바퀴 또는 뒷바퀴 어느 한쪽만 구동시키지 마십시오.
- 리프트로 차량을 들어 올린 상태에서 차량을 구동시켜야 할 경우에는 반드시 주차 브레이크를 해제하십시오.
그렇지 않으면 4WD 구동 장치에 고장이 발생할 수 있습니다.

기타 유의 사항

차량 정기 검사 항목 중 '속도계 허용오차 기준 초과 검사'의 경우, 상시 4WD 차량은 4륜구동용 롤테스터에서 검사하십시오. 2륜구동용 롤 테스터에서 일반 2륜구동 차량 검사 방법을 사용할 경우, 4륜구동 부품 손상 및 차량 이탈 사고 위험이 있으니 주의하십시오.

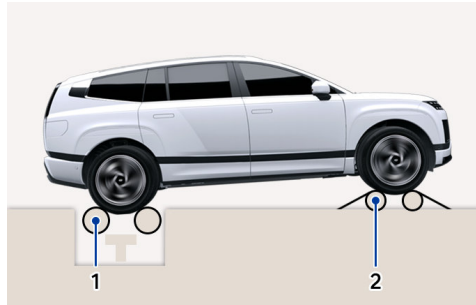

1. 롤 테스터
2. 간이식 프리 롤 장치

불가피하게 2륜구동용 롤 테스터에서 검사할 경우, 다음 절차를 따르십시오.

1. 타이어의 공기압이 규정 공기압인지 확인하십시오.
2. 뒷바퀴를 속도계 검사 롤 테스터 위에 올리십시오.
3. 주차 브레이크를 해제하십시오.
4. 앞바퀴를 간이식 프리 롤 장치 위에 올리십시오.
5. 검사 중 차량 이탈 사고 및 안전사고를 방지하기 위해 차량 앞쪽에서 벗어나 검사를 시행하십시오.

통합 주행 모드 시스템

드라이브 모드 (Drive Mode) 설정

운전자의 운전 성향과 도로, 교통 상황에 맞춰 최적의 드라이브 모드를 설정할 수 있습니다.

주의

눈길이나 빙판길 주행 시 안전에 주의하십시오.

- 가속 페달을 천천히 밟아 부드럽게 출발하고 주행 중 충분한 차간거리를 유지하십시오.
- 급가속, 급제동, 과도한 스티어링 휠 조작을 피하십시오. 차량이 쉽게 미끄러질 수 있어 위험합니다.

드라이브 모드 변경하기

드라이브 모드를 변경하려면 **DRIVE MODE** 스위치를 조작하십시오.

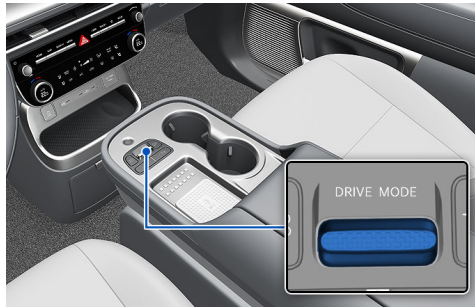

- **NORMAL:** 가장 일반적인 주행 모드로, 도심, 일반 도로 및 고속도로 주행에 모두 적합합니다.
- **ECO:** 급가속, 급감속 등 에너지 효율이 낮은 주행을 억제해 연비를 향상시킵니다.
- **SPORT:** 빠르고 역동적인 주행에 적합한 반응성을 제공합니다.
- **MY DRIVE:** 운전자가 선호하는 각 구성 요소에 대한 차량 성능을 자유롭게 조절하여 주행할 수 있습니다.
- **SNOW:** 눈길 등 미끄러운 노면에서 구동력을 조절해 접지력을 높이고 미끄러짐을 억제해 안전한 주행을 돕습니다.

알아두기

- ECO, SPORT 모드를 선택하면 클러스터에 해당 모드의 테마가 적용되고 표시등이 켜집니다.
- ECO 모드 작동 중 시동을 껐다 걸면 ECO 모드가 유지됩니다.
- SPORT, SNOW 모드 작동 중 시동을 껐다 걸면 NORMAL 모드로 변경됩니다.
- ECO 모드의 연비 향상 효과는 운전 습관이나 교통 상황에 따라 다를 수 있습니다.
- SPORT 모드 선택 시 연비가 감소할 수 있습니다.

드라이브 모드별 차량 설정

드라이브 모드에 따라 적용되는 차량 설정은 다음과 같습니다.

| 드라이브 모드 | 최소 제동량 변경 범위 (단계) |
|---------|-------------------|
| ECO | 0-3 |

| 드라이브 모드 | 회생 제동량 변경 범위 (단계) |
|----------|-------------------|
| NORMAL | 0-3 |
| SPORT | 0-3 |
| MY DRIVE | 0-3 |
| SNOW | 0-1 |

- 인포테인먼트 시스템의 드라이브 모드 설정에서 ECO 공조 모드를 선택할 수 있습니다.
- SNOW 모드 이외의 드라이브 모드 간의 설정 변경 시에는 기존 회생 제동 단계 설정이 유지됩니다.

MY DRIVE MODE 설정

MY DRIVE MODE는 운전자가 선호하는 각 구성 요소에 대한 차량 성능을 자유롭게 조절하여 주행할 수 있는 모드입니다.

인포테인먼트 시스템의 **설정 > 차량 > 드라이브 모드 > MY DRIVE MODE**를 선택하여 각구성 요소에 대한 차량 성능을 선택할 수 있습니다.

| MY DRIVE MODE | |
|---------------|------------------|
| 모터 | ECO/NORMAL/SPORT |
| 스티어링 | NORMAL/SPORT |

브레이크 모드 설정하기

브레이크의 반응성을 조절하기 위해 브레이크 모드를 설정하려면 차량을 정차 후 'P'(주차)로 변속 후 인포테인먼트 시스템의 **설정 > 차량 > 드라이브 모드 > 브레이크 모드**에서 사용할 모드를 선택하십시오.

- **NORMAL**: 편안한 운전에 적합한 브레이크 반응
- **SPORT**: 역동적인 운전에 적합한 브레이크 반응

알아두기

업데이트로 인해 인포테인먼트 시스템의 상세 설정이 변경될 수 있습니다. 자세한 설정 방법은 인포테인먼트 시스템 웹 매뉴얼을 참고하십시오.

통합 주행 모드 시스템 (HTRAC)

+ 사양 적용 시

드라이브 모드 (Drive Mode) 설정

운전자의 운전 성향과 도로, 교통 상황에 맞춰 최적의 드라이브 모드를 선택할 수 있습니다.

드라이브 모드 변경하기

기본 드라이브 모드를 변경하려면 **DRIVE/TERRAIN** 스위치를 누르십시오.

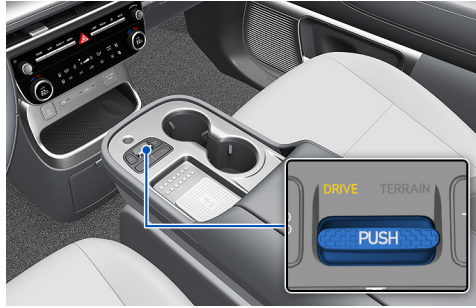

DRIVE/TERRAIN 스위치로 드라이브 모드를 선택할 수 있습니다.

- **NORMAL**: 가장 일반적인 주행 모드로, 도심, 일반 도로 및 고속도로 주행에 모두 적합합니다.
- **ECO**: 급가속, 급감속 등 에너지 효율이 낮은 주행을 억제해 연비를 향상시킵니다.
- **SPORT**: 빠르고 역동적인 주행에 적합한 반응성을 제공합니다.
- **MY DRIVE**: 운전자가 선호하는 각 구성 요소에 대한 차량 성능을 자유롭게 조절하여 주행할 수 있습니다.

드라이브 모드별 차량 설정

드라이브 모드에 따라 적용되는 차량 설정은 다음과 같습니다.

| 드라이브 모드 | 회생 제동량 변경 범위 (단계) |
|----------|-------------------|
| ECO | 0-3 |
| NORMAL | 0-3 |
| SPORT | 0-3 |
| MY DRIVE | 0-3 |

- 인포테인먼트 시스템의 드라이브 모드 설정에서 ECO 공조 모드를 선택할 수 있습니다.
- 드라이브 모드 간의 설정 변경 시에는 기존 회생 제동 단계 설정이 유지됩니다.

MY DRIVE MODE 설정

MY DRIVE MODE는 운전자가 선호하는 각 구성 요소에 대한 차량 성능을 자유롭게 조절하여 주행할 수 있는 모드입니다.

인포테인먼트 시스템의 **차량 > 설정 > 드라이브 모드 > MY DRIVE MODE**를 선택하여 각 구성 요소에 대한 차량 성능을 선택할 수 있습니다.

MY DRIVE MODE

| | |
|------|------------------|
| 모터 | ECO/NORMAL/SPORT |
| 스티어링 | NORMAL/SPORT |

브레이크 모드 설정하기

브레이크의 반응성을 조절하기 위해 브레이크 모드를 설정하려면 차량을 정차 후 'P'(주차)로 변속 후 인포테인먼트 시스템의 **설정 > 차량 > 드라이브 모드 > 브레이크 모드**에서 사용할 모드를 선택하십시오.

- **NORMAL**: 편안한 운전에 적합한 브레이크 반응
- **SPORT**: 역동적인 운전에 적합한 브레이크 반응

힘로 주행 모드 (Terrain Mode) 선택

DRIVE/TERRAIN 스위치를 누르면 드라이브 모드에서 힘로 주행 모드로 변경됩니다. 4초 이내에 힘로 주행 모드 스위치를 조작하면 AUTO, SNOW, MUD, SAND 모드 중 선택할 수 있습니다. 다시 **DRIVE/TERRAIN** 스위치를 누르면 기존 선택된 드라이브 모드로 변경됩니다. 힘로 주행 모드에 대한 자세한 내용은 **HTRAC (4륜 구동 장치)**를 참고하십시오.

알아두기

업데이트로 인해 인포테인먼트 시스템의 상세 설정이 변경될 수 있습니다. 자세한 설정 방법은 인포테인먼트 시스템 웹 매뉴얼을 참고하십시오.

가상 기어 변속 (VGS)

시양 적용 시

모터, 감속기만 있는 전기차에서 VCU 모터 제어로 자동변속기가 장착된 내연 기관 차량의 변속 느낌을 제공하는 기능입니다.

알아두기

VGS는 Virtual Gear Shift의 약어입니다.

알아두기

'HTRAC II'와 'BOSE 프리미엄 사운드' 옵션을 동시 선택한 차량에 한해 블루링크 스토어 홈페이지로 접속 후 '가상 기어 변속(VGS)'을 구매하여 사용 가능합니다. 자세한 내용은 **블루링크 스토어 안내**를 참고하십시오.

다음과 같이 내연 기관의 변속 느낌 구현을 위한 가상 변속 제어가 가능합니다.

- **변속 패턴:** 모드별 패턴 차별화, 브레이킹 감속도 다운, 변속 보정 등이 작동됩니다.
- **변속감:** 주행 모드별 업/다운 변속 차별화, 다운시프트 REV 매칭 등이 작동됩니다.
- **패들 쉬프트:** 패들 쉬프트 레버를 조작 시 자동 변속 모드에서 수동 변속 모드로 변경되며, 현재 기어 단 상태가 클러스터에 표시됩니다. 회생 제동 감소 레버()를 약 2초간 누르면 수동 변속 모드가 해제되고 자동 변속모드로 전환됩니다.
- **사운드:** 엔진과 변속기가 있는 차량에서 경험할 수 있는 주행 감성을 극대화하기 위해 가상 엔진 RPM/기어 단별 모터 토크에 매칭된 내부 사운드가 작동됩니다.
- **인터페이스:** 회생 제동 레버 조작 시 자동/수동모드 진입, 전용 클러스터 화면(모터 RPM, 기어 단)이 표시됩니다.

기능 설정

인포테인먼트 시스템의 **설정 > 차량 > 드라이브 모드 > VGS**을 차례로 선택하십시오. 가상 기어 변속(VGS)이 켜집니다.

- 스티어링 휠에 있는 커스텀 버튼(★)을 활용하여 가상 기어 변속(VGS)을 설정하거나 해제할 수 있습니다.

작동 조건

'DRIVE READY' 상태에서 주행 드라이브 모드가 **NORMAL** 및 **SPORT**일 경우 작동됩니다.(**MY DRIVE** 모드에서 **NORMAL**, **SPORT** 선택 포함)

- 다음 조건의 상태에서는 VGS 메뉴가 비활성화 되거나 VGS 기능이 자동으로 해제됩니다.
 - 드라이브 모드를 **ECO** 혹은 험로 주행 모드(미적용 차량의 경우 **SNOW** 모드)로 변경하는 경우
 - 스마트 크루즈 컨트롤이 작동하는 경우
 - 속도 제한 기능이 작동하는 경우
 - 원격 스마트 주차 보조 2(RSPA 2)가 작동하는 경우
 - 유틸리티 모드를 사용하는 경우
 - 전기차 제어 시스템 관련 고장이 발생하는 경우
- VGS 작동 상태에서 드라이브 모드가 **ECO** 모드, 스마트 크루즈 컨트롤, 속도 제한 보조 기능 사용 시 VGS 기능이 해제되며, 각 기능 해제 후 VGS 기능이 재진입 됩니다.
- 일시적인 통신 불량에 의해 VGS 기능이 작동하지 않을 수 있습니다.
- 가상 변속감은 차량 상태(FULL 충전/SOC 낮음)에 따라 일부 제한될 수 있으며, 운전자 안전 기능(차체 자세 제어(ESC) 등) 작동 시에도 제한됩니다.

지능형 공기유동 제어기(AAF)

앞 범퍼 하단에 설치된 능동형 에어 플랩(Active Air Flap, AAF)으로 유입되는 공기의 흐름을 제어해 내부 부품을 효율적으로 냉각하고 연비를 향상시킵니다.

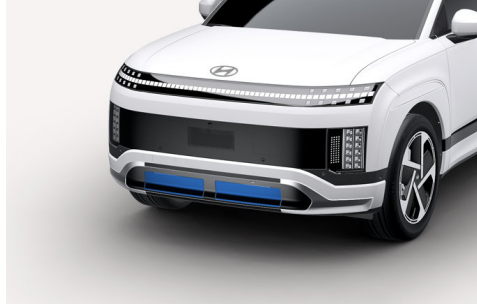

- 지능형 공기유동 제어기는 주차 중, 정차 중, 주행 중, 충전 중 등 차량 상태에 관계 없이, 필요 시 언제든지 작동할 수 있습니다.



주의

- 지능형 공기유동 제어기에 눈, 비 등의 이물질이 묻거나, 기타 외부 요인으로 인해 에어 플랩이 일시적으로 열리는 경우 기능이 정상적으로 작동하지 않을 수 있습니다.
 - 주행 중 클러스터에 지능형 공기유동 제어기를 점검하라는 메시지가 표시되는 경우, 안전한 장소에 정차한 후 시동을 끄고 지능형 공기유동 제어기를 점검하십시오.
 - 이물질을 제거하거나 필요한 조치를 취하고, 약 10분 후에 다시 시동을 거십시오.
 - 조치 후에도 경고문이 계속 표시되는 경우 당사 직영 하이테크센터나 블루핸즈에서 차량을 점검하십시오.

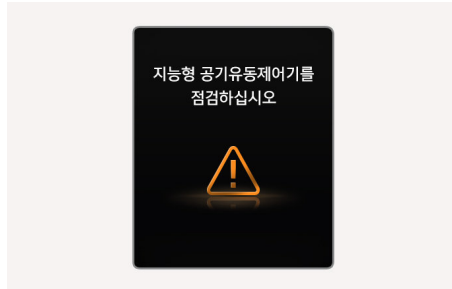

- 경고문 표시 여부와 관계없이, 공기유동 제어기의 좌우 플랩 중 한 쪽만 열리거나 닫혀 있는 경우, 차량의 시동을 껐다 10분 후 걸고 작동 상태를 다시 확인하십시오.
- 지능형 공기유동 제어기는 모터로 작동됩니다. 장치의 고장을 방지하려면 작동부의 움직임을 방해하거나 과도한 충격을 가하지 마십시오.

액티브 사운드 디자인

사양 적용 시

차량의 주행 속도, 가속 페달 조작 상태, 선택한 드라이브 모드 등 차량의 성능과 관련된 기능 및 설정에 따라 가상 엔진음을 제공합니다.

주의

차량의 스피커나 앰프를 임의로 교체하지 마십시오. 액티브 사운드 디자인이 정상적으로 작동하지 않을 수 있습니다.

액티브 사운드 디자인 기능을 설정하려면 인포테인먼트 시스템에서 **설정 > 차량 > 액티브 사운드 디자인** 또는 **설정 > 사운드 > 액티브 사운드 디자인**을 선택하십시오.

알아두기

설정 메뉴에서 액티브 사운드 디자인 기능을 켜거나 끌 수 있으며, 음색, 음량 및 페달 반응도 등 세부 설정을 조절할 수 있습니다.

액티브 로드 노이즈 컨트롤 (능동 소음 제어 시스템)

시양 적용 시

액티브 로드 노이즈 컨트롤은 주행 중에 발생하는 소음을 감소시켜주는 시스템입니다. 다음과 같은 조건에서는 액티브 로드 노이즈 컨트롤이 작동하지 않습니다.

- 유리창이 열려 있을 경우
- 도어가 열려 있을 경우
- 테일게이트가 열려 있을 경우
- 적재물 등이 마이크와 스피커를 가릴 경우

시스템 이상

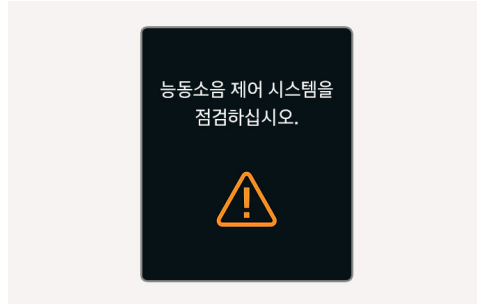

액티브 로드 노이즈 컨트롤에 이상이 있으면 경고문을 표시합니다. 당사 직영 하이테크센터나 블루핸즈에서 점검을 받으십시오.

마이크에 고온/고압의 스팀이 분사될 경우 고장의 원인이 될 수 있습니다.

안전 주행을 위한 정보

다음 정보를 참고해 운전 중 마주칠 수 있는 다양한 상황에 대처하고 차량을 안전하게 주행하십시오.

안전 주행을 위한 주의 사항

- 차량 주위를 주의해서 살피고, 보행자를 배려하며 운전하십시오.
- 주행 중 차량의 상태에 주의를 기울이십시오.
 - 이상을 감지하거나 클러스터에 경고 메시지가 표시되면 즉시 안전한 장소에 정차한 후 차량을 점검하십시오.
 - 고장 원인을 알 수 없거나 고장을 직접 수리할 수 없는 경우, 당사 직영 하이테크센터나 블루핸즈에 연락하십시오.
- 급출발, 급가속, 급제동을 피하십시오.
- 안전 속도 이내에서 주위 차량의 속도에 맞추어 원활한 차량 흐름을 유지할 수 있도록 주행하십시오.
- 주행 차로를 변경하려는 경우 미리 방향지시등을 켜고, 주행 중인 다른 차량을 방해하지 않도록 충분한 안전 거리를 확보한 후 해당 차로로 진입하십시오.
- 필요할 경우에만 경적을 사용하십시오.

경제적인 주행 방법

알아두기

운전 습관에 따라 전기차의 전력 소모량이 달라집니다. 바람직한 운전 습관을 유지하면 에너지 소모를 줄이는데 동시에 차량의 고장을 방지해 수리비를 절감할 수 있습니다.

- 경제 속도로 운전하십시오.
- 고속 주행 중에는 창문을 닫으십시오.
- 급출발, 급가속, 급제동을 피하십시오.
- 정차 후 출발할 때 천천히, 부드럽게 가속하십시오.
- 촉풍이나 역풍이 부는 장소에서는 속도를 줄여 주행하십시오.
- 차량을 잘 정비된 상태로 유지하십시오.
- 에어컨은 필요할 때만 사용하십시오.
- 도로 조건이 좋지 않은 길은 되도록 피하십시오. 비포장도로 주행 시 하부 부품이 손상될 수 있으므로 주의하십시오.
- 불필요한 화물을 차량에 보관하지 마십시오.
- 지정된 타이어 공기압을 유지하십시오.
- 앞차와 충분한 안전 거리를 유지하고 급제동을 피하면 브레이크 패드의 마모를 줄일 수 있습니다.
- 브레이크 페달에 발을 올린 채 주행하지 마십시오. 주행 가능 거리가 짧아지거나 브레이크가 손상될 수 있습니다.
- 휠 얼라인먼트를 적절한 상태로 유지하십시오. 타이어 마모를 줄일 수 있습니다.
- 정기적으로 차량을 점검하고 정비하면 부품 수명을 연장해 유지보수 비용을 절감할 수 있습니다.

험한 길을 주행하는 경우

경고

미끄러운 길에서 주행 속도를 급격하게 변경하면 타이어가 미끄러져 사고가 발생할 수 있으므로 주의하십시오.

- 돌이나 나무 뿌리 등에 의해 차량이 손상되지 않도록 주의하십시오.

- 도로의 요철이 심한 경우 불룩한 지점을 따라 이동하고, 양쪽 바퀴가 동시에 움푹 들어간 곳에 빠지지 않도록 주의하십시오. 차체 바닥이 지면에 닿으면 차량이 손상될 수 있습니다.
- 비포장도로, 눈길, 빙판길, 진흙길을 주행할 때는 속도를 낮추고 제동 거리를 충분히 확보하십시오. 또한, 스티어링 휠을 급하게 조작하지 마십시오.
- 차량이 눈이나 얼음, 진흙 등에 미끄러져 움직일 수 없는 경우, 모래나 암염을 타이어 아래에 뿌리거나 타이어 체인을 이용하면 차량의 접지력을 향상시켜 차량을 이동할 수 있습니다.

바퀴가 헛도는 경우



경고

- 차량의 주행 및 탈출이 어려울 것으로 보이는 장소에서는 차량을 주행하지 말고, 탈출을 시도하기 전에 주위가 안전한지 확인하십시오.
- 차량 주위에 사람이 서 있지 않도록 하고, 안전이 확인된 후에만 탈출을 시도하십시오.
 - 바퀴가 심하게 헛돌 때 타이어가 과열되어 폭발하면 주변에 있는 사람이 심각하게 다치거나 사망할 수 있습니다.
 - 차량이 미끄러운 구덩이를 탈출한 직후 갑자기 움직여 예기치 못한 사고가 발생할 수 있으므로 각별히 주의하십시오. 또한, 가속 페달을 밟은 상태에서 변속하지 마십시오.
 - 헛도는 바퀴 밑에 물건을 고고 탈출을 시도할 때 바퀴가 회전하며 괴어 둔 물건이 튀어나오거나 차량이 갑자기 움직이는 경우 운전자 및 주변의 사람이 심하게 다치거나 사망할 수 있습니다.



주의

- 차량을 심하게 앞뒤로 움직이면 모터, 감속기, 타이어 또는 구동 장치가 과열되어 손상되거나 고장 날 수 있습니다.
- 바퀴가 헛돌 때 모터를 무리하게 가속하면 타이어가 파열되거나 감속기 또는 구동 장치가 심각하게 손상될 수 있습니다.
- 물웅덩이나 진흙, 모래, 눈 등에 바퀴가 빠져 헛도는 경우, 스티어링 휠을 좌우로 재빨리 움직이며 탈출하십시오.
- 부드럽게 가속하십시오. 급하게 가속하는 경우 바퀴가 헛돌아 차량이 구덩이에 더욱 깊이 빠지면서 차체까지 손상될 수 있습니다.
- 'D'(주행)와 'R'(후진)로 번갈아 변속하면서 가속 페달을 부드럽게 밟아 차량을 앞뒤로 흔들며 탈출하십시오.
- 필요한 경우 납작한 돌이나 나무 등을 타이어 아래에 놓아 미끄러움을 방지하고, 차량을 앞뒤로 반복해서 움직이며 탈출하십시오.
- 여러 번 시도한 후에도 탈출에 실패하는 경우, 탈출 시도를 중단하고 차량을 견인하십시오.

곡선구간 주행

- 곡선구간을 진입하기 전에 미리 속도를 줄이십시오.
- 곡선구간에 진입한 후에는 브레이크 페달을 밟지 말고, 최대한 차체를 똑바로 유지하면서 회전하십시오.

야간 주행

야간 주행은 주간 주행보다 훨씬 위험할 수 있으므로, 주행 전 야간 주행 요령을 숙지하십시오.

- 마주 오는 차량이 있는 경우 전조등을 하향으로 전환해 상대 차량 운전자가 시야를 확보할 수 있도록 하십시오.
- 비가 내리면 전조등 불빛이 노면에 흡수되거나 젖은 장애물에 반사되어 시야 확보가 어려워질 수 있으므로 항상 주의하십시오.
- 속도를 줄이고 충분한 차량 간격을 유지하십시오. 가로등이 없는 길에서는 시야 확보가 더욱 어려울 수 있으므로 주의하십시오.

- 전조등을 깨끗이 관리하고 정확한 조사각을 유지하십시오.

악천후 시의 주행

- 비나 눈이 내릴 때는 차량을 급하게 제동하지 마십시오. 차량이 쉽게 미끄러질 수 있습니다.
- 제동 장치가 젖은 정도의 깊은 물을 피해 주행하십시오.
 - 제동 장치가 물에 젖은 경우 정상적인 제동이 어려울 수 있으므로, 물이 고인 곳을 주행하거나 차량을 세차한 후에는 반드시 제동 성능을 점검하십시오.
 - 젖은 도로를 주행한 후에는 충분한 안전 거리를 확보하고 서행하면서 브레이크 페달을 여러 번 밟아 브레이크를 건조하십시오.
- 안개 등 기상 상태로 인해 주변이 잘 보이지 않는 경우 차량의 조명을 켜고 속도를 충분히 줄여 주행하십시오.
- 폭우가 내릴 때는 시야 확보가 어려울 수 있으므로, 서행하며 더욱 충분한 제동 거리를 확보하십시오.
- 와이퍼가 성능을 유지할 수 있도록 관리하십시오. 와이퍼 작동 시 유리가 잘 닦이지 않거나 줄무늬가 생기면 와이퍼 블레이드를 교체하십시오.
- 타이어가 성능을 유지할 수 있도록 관리하십시오. 마모된 타이어를 장착한 상태로 젖은 길이나 빗길에서 급정차하면 타이어가 미끄러져 사고가 발생할 수 있습니다.

고속도로 주행



주의

고속 주행 시 고전압 배터리 충전량이 높거나 회생 제동이 작동할 수 없는 상태인 경우 브레이크를 과도하게 사용하지 않도록 주의하십시오. 빈번한 감속으로 브레이크 장치가 과열되면 브레이크액이 기화되고 제동 성능이 저하되므로 매우 위험할 수 있습니다.

- 주행 전 배터리 충전량, 냉각수, 타이어 공기압 등을 점검하십시오.
- 안전벨트를 반드시 착용하십시오.
- 가속 차선에서 방향지시등을 켜고 본선 차량의 속도에 맞춰 충분히 가속한 후 고속도로 본선에 진입하십시오.
- 차간거리를 충분히 확보하고 스티어링 휠을 천천히 조작하십시오.
- 터널을 벗어날 때 측면에서 바람이 불어 차체가 흔들리는 경우 침착하게 속도를 줄이고 진로를 수정하십시오.
- 미리 출구를 잘 확인한 후 방향지시등을 켜고 진출하십시오.
- 출구를 지나치는 경우 다음 출구까지 계속 주행하십시오. 고속도로에서 차량을 급제동하면 매우 위험합니다.
- 고속 주행 중 급제동을 피하십시오. 차량이 미끄러질 수 있어 매우 위험합니다.
- 노면이 젖어 있을 때는 타이어가 미끄러지기 쉬우므로 속도를 낮추십시오.
- 감속 시 브레이크와 회생 제동 시스템(회생 제동 증가/감소 레버)을 함께 사용해 브레이크 과열을 방지하십시오.
- 비가 많이 내리는 지역을 통과할 때 특히 주의하고, 타이어 중앙의 휠 허브가 잠길 정도로 수위가 높은 도로에서는 주행하지 마십시오. 브레이크가 젖으면 정상적인 제동이 어려울 수 있으므로, 물이 고인 도로를 통과할 때에는 천천히 주행하고 충분한 제동 거리를 확보하십시오.
- 물이 고인 도로를 통과한 후에는 천천히 주행하여 브레이크 페달을 부드럽게 나눠 밟아 브레이크의 수분을 제거하십시오.

여름철 운전

- 주기적인 점검을 통해 냉각수가 부족하지 않도록 관리하십시오.
- 라디에이터에 흙, 먼지, 벌레 등 이물질이 끼지 않도록 관리하십시오. 라디에이터가 깨끗하지 않으면 냉각 효율 저하로 인해 차량이 과열될 수 있습니다.

서머 타이어

- 서머 타이어는 건조한 노면에서 주행 성능 극대화를 위해 장착합니다.
- 서머 타이어는 온도가 7 °C 이하이거나 눈 또는 빙판길 주행 시 접지력이 현저히 낮아져 제동력과 구동력을 잃게 됩니다.
- 온도가 7 °C 이하이거나 눈 또는 빙판길 주행 시 안전한 주행을 위해 차량의 표준 타이어와 동일 사이즈의 스노 타이어 또는 사계절용 타이어를 사용하십시오. 스노 타이어와 사계절용 타이어에는 모두 M+S 표시가 있습니다.
- M+S 타이어를 사용할 경우에는 안전한 주행을 위해 모든 휠에 동일한 제조사가 생산한 동일한 트레드의 타이어를 사용하십시오.
- 차량의 표준 서머 타이어 보다 최고 허용 속도가 낮은 M+S 타이어를 장착하고 주행할 때에는 M+S 타이어에 허용된 최고 속도가 초과되지 않도록 주의하여 주행하십시오.

겨울철 운전

- 타이어 체인, 창문 닦기 도구, 성에 제거기, 모래(소금), 고장 자동차 정지 표지판(안전 삼각대), 야전삽, 점프 케이블 등 비상 장비를 차량에 비치하십시오.
- 부동액과 와셔액의 농도를 점검하십시오.
- 배터리와 케이블 상태를 점검하십시오. 날씨가 추우면 배터리 성능이 저하되어 시동이 걸리지 않을 수 있습니다.
- 날씨가 추울 때는 다음과 같이 추가적인 차량 점검 및 주의가 필요합니다.
 - 차량 하부에 얼음이 언 경우 부품이 손상되지 않도록 주의하며 제거하십시오.
 - 시동을 걸고 각종 페달이 정상적으로 움직이는지 확인하십시오.
 - 앞뒤 유리의 얼음과 눈을 제거하십시오.
 - 와이퍼 블레이드가 유리에 얼어붙지 않았는지 확인하십시오.
- 품질과 성능을 만족하는 부동액과 물을 적정 비율로 혼합한 냉각수를 사용하십시오(냉각수 혼합 비율 참고). 순정 부동액은 품질과 성능을 당사가 보증하는 부동액입니다.



주의

냉각수 내 부동액의 비율이 너무 높거나 낮으면 냉각 효과가 저하되거나 냉각수가 얼 수 있습니다.

- 앞유리에 많은 눈이 쌓이면 일시적으로 와이퍼 작동이 멈출 수 있습니다. 앞유리 위아래 및 와이퍼 주변에 쌓인 눈을 제거한 후 와이퍼를 작동하십시오.

알아두기

와이퍼 작동이 멈추는 현상은 눈을 제거하지 않고 와이퍼를 계속 작동할 때 발생할 수 있는 와이퍼 파손을 방지하기 위한 기능으로, 고장이 아닙니다.

- 날씨가 매우 추울 때는 주차 브레이크를 체결하지 마십시오. 주차 브레이크 장치가 얼어 해제되지 않을 수 있습니다. 평지에서 'P'(주차)로 변속하고 주차한 후 바퀴에 고임목을 설치하십시오.
- 차량의 앞부분이 바람이 불어오는 방향 반대쪽을 향하도록 주차하십시오.
- 도어가 얼어서 열리지 않는 경우, 도어 주위를 가볍게 두드리거나 따뜻한 물을 부어 얼음을 녹이고 물기를 제거하십시오. 차에 묻은 물을 방지하면 다시 열 수 있습니다.

눈길 또는 빙판길 주행하기

- 기온이 7 °C 이하이거나 눈길 또는 빙판길을 주행할 때는 스노 타이어 또는 규격에 맞는 타이어 체인을 장착하고 급출발, 급가속, 급제동을 피하십시오.
- 도로 조건에 주의하며 주행하십시오. 동일 지역 내에서도 음식과 양지의 도로 조건은 서로 다릅니다.
- 내리막길 주행 시 더욱 안전에 주의하십시오.

- 눈길이나 빙판길에서는 타이어의 접지력이 감소하므로 가속 페달이나 스티어링 휠을 거칠게 조작하지 마십시오.
- 미끄러지기 쉬운 노면에서는 회생 제동량을 급격히 변경하지 마십시오. 타이어가 미끄러져 사고가 발생할 수 있습니다.
- 오르막길에서 정지한 후에는 다시 출발하기 어려울 수 있으므로, 충분한 차간거리를 유지하며 천천히 주행하십시오.

스노 타이어 사용하기



경고

표준 타이어와 규격 또는 형태가 다른 스노 타이어를 장착하지 마십시오. 차량의 안정성 및 조향 성능이 저하될 수 있습니다.

- 표준 타이어와 동일한 사이즈 및 규격의 스노 타이어를 장착하십시오.
- 모든 기상 조건에서 균형 잡힌 조향 성능을 확보하려면 네 바퀴 모두 스노 타이어로 교체하십시오.
- 날씨가 맑은 경우에도 항상 주의하십시오. 건조한 노면에서는 스노 타이어의 마찰력이 일반 타이어에 비해 낮으므로 제동 거리가 늘어날 수 있습니다.

타이어 체인 사용하기



경고

도로 위에서 타이어 체인을 장착하려는 경우, 사고로 인한 재산상의 손실 및 인명피해를 예방하려면 다음 지시를 따르십시오.

- 교통량이 적고 안전한 평지에 비상 경고등을 켜고 정차하십시오.
- 차량 후방에 고장 자동차 정지 표지판(안전 삼각대)을 세워 뒤따르는 차량에게 경고하십시오.

⚠ 주의

- 가급적 타이어 체인 대신 스노 타이어를 장착하십시오. 래디얼 타이어는 옆면이 얇아 금속 체인 사용 중 손상되기 쉽습니다.
- 불가피하게 타이어 체인을 사용해야 할 경우, 반드시 본 차량에 적합한 체인(두께 12 mm 이하 SAE S급 와이어 체인 또는 직물형 체인)만을 사용하십시오.
- 알루미늄 휠에 금속 체인을 사용하면 휠이 손상될 우려가 있으므로 금속 체인 사용을 피하십시오.
- 타이어 체인을 장착하기 전에 정확한 사용 방법을 숙지하고, 제작사에서 제공하는 설명서에 따라 차체 손상을 피할 수 있는 방법으로 장착하십시오.
- 규격에 맞지 않는 타이어 체인을 설치하거나 설치 방법이 잘못된 경우 차량의 조향성 및 안정성이 감소할 수 있으며, 주변 부품과의 간섭으로 인해 차량이나 타이어 체인이 손상될 수 있습니다.

와이어 체인



직물형 체인



이 차량은 뒷바퀴가 구동되는 후륜 구동 차량입니다. 타이어 체인을 장착할 때는 반드시 뒷바퀴 좌/우측에 체인을 장착하십시오.

알아두기

- 19 인치: 와이어 체인 두께 12 mm 이하
- 21 인치: 직물형 체인

⚠ 주의

- 타이어 체인을 장착하면 차량의 조향 성능이 저하될 수 있으므로 주의하십시오.
- 타이어 체인을 장착한 상태로 도로 위의 돌출부나 구멍 등 위험한 곳을 지나거나 차량을 과격하게 조향하지 마십시오. 차량이 심하게 흔들리거나 손상될 수 있습니다.

- 타이어 체인을 장착한 후 저속으로 0.5-1 km 정도 주행하며 체인이 바르게 설치되었는지 확인하십시오.
 - 차체나 타이어 주변 부품에 체인이 닿는 소리가 들리는 경우 즉시 차량을 멈추고 체인을 다시 장착하십시오.
 - 타이어 체인이 느슨한 경우, 체인이 타이어 안쪽으로 당겨지도록 조정한 후 다시 장착하십시오.
- 타이어 체인 장착 중에는 제작사에서 추천하는 규정 속도 또는 30 km/h 이하로만 주행하십시오.
- 타이어 체인이 손상되는 것을 방지하려면 눈이 없는 도로를 주행하기 전에 타이어 체인을 분리하십시오.

트레일러 견인

시양 적용 시

차량을 견인하려면 법적 요구 사항을 준수해야 합니다. 법률에 따라 견인용 트레일러, 자동차 등에 적용되는 요구 사항이 달라질 수 있습니다.

이 차량은 승용으로 설계되었습니다. 트레일러 견인 시 조향, 제동, 내구성, 연비 등에서 제한을 받습니다. 부적절한 트레일러 견인으로 인한 차량 손상은 보증하지 않습니다.

트레일러 연결장치 견인 능력

| 구동 방식 | | 최대 연결 하중 | 최대 수직 하중 |
|-------|-------------|----------|----------|
| 2WD | 브레이크 장치 미포함 | 750 kg | 80 kg |
| | 브레이크 장치 포함 | 1,600 kg | |
| 4WD | 브레이크 장치 미포함 | 750 kg | 125 kg |
| | 브레이크 장치 포함 | 2,500 kg | |

경고

- 잘못된 장비를 사용하거나 부적절하게 주행할 경우 차량을 제어할 수 없으니 주의하십시오. 예를 들어 트레일러가 너무 무거우면, 제동 성능이 떨어져 심각한 부상 및 차량 손상이 발생할 수 있습니다.
- 트레일러 견인 전에 최대 연결 하중 및 최대 수직 하중이 모두 규정값 내에 있는지 확인하십시오.

트레일러 견인

트레일러 견인 사용 전 아래 항목을 확인하십시오.

- 트레일러 견인을 위해서는 요동 제어를 확인하고, 필요시 트레일러 히치 공급업체에서 확인하십시오.
- 차량의 총 주행거리가 1,000 km 미만일 경우 신차는 트레일러를 견인하지 마십시오.
- 트레일러 견인 초반에 80 km/h 이상의 속도로 주행하거나 급가속 또는 급제동하지 마십시오. 과부하로 인해 모터 또는 다른 부품이 손상될 수 있습니다.

트레일러 중량

트레일러 브레이크를 포함해 트레일러의 총 무게가 최대 하중을 초과하지 않도록 주의하십시오. 차량과 트레일러의 안전에 영향을 줍니다. 차량에 장착되는 특수 장비나 주행 속도, 외부 온도, 사용 빈도 또한 영향을 줄 수 있습니다.

트레일러 히치 볼 수직 하중

트레일러 히치 볼의 수직 하중은 차량 총 중량에 영향을 미치므로 주행 전 확인하십시오. 수직 하중은 차량 무게, 탑승자, 트레일러에 적재한 화물을 포함하며 2WD는 최대 80 kg, 4WD는 최대 125 kg까지 가능합니다.

경고

- 트레일러에 물건을 실을 때는 앞쪽에 더 많이 실으십시오. 권장값은 앞쪽에 60 %, 뒤쪽에 40 %입니다.
- 트레일러 또는 트레일러 견인 장비의 최대 하중을 초과해 물건을 실지 마십시오. 과도한 적재는 차량 손상 신체 부상으로 이어질 수 있습니다. 주행 전에 적재 상태를 확인하고 상용차 중량계나 고속도로의 계근장에서 중량을 측정하십시오.

트레일러 브레이크

트레일러 브레이크를 사용할 경우에는 트레일러 제조 업체가 제공하는 모든 규정을 준수해야만 합니다. 차량의 브레이크 시스템을 숙지하고 안전하게 주행하십시오. 브레이크 시스템은 절대 개조하지 마십시오.

트레일러 히치 토우볼 장착 위치

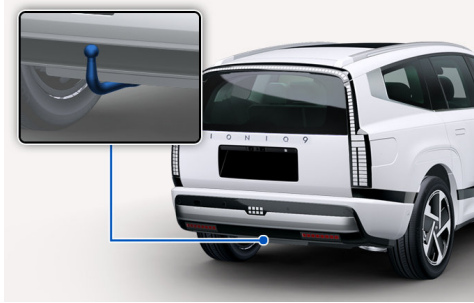

트레일러 히치 토우볼은 차량의 뒷범퍼 하단 정중앙에 장착하십시오. 장착 시 유격과 레버의 초록색 표기를 확인한 후 열쇠를 돌려 잠그십시오. 트레일러 히치 장착을 위해 별도의 구멍을 뚫거나 리어 범퍼 부품에 장착하지 마십시오.

안전 체인

차량과 트레일러 사이에 항상 체인을 연결해야 합니다. 안전 체인에 관한 지침은 히치 제작자 또는 트레일러 제조업체가 제공할 수 있습니다. 안전 체인 부착에 대한 제조업체의 권장 사항을 따르십시오. 트레일러를 풀릴 수 있도록 항상 충분한 여유를 두십시오. 그리고 안전 체인이 바닥에 닿지 않도록 하십시오.

트레일러 견인 주행

트레일러를 견인할 때는 평소 주행과 다르게 운전해야 합니다. 안전을 위해 다음의 주의 사항을 준수하십시오.

- 실제 도로에서 견인을 시작하기 전에 회전, 정지 및 후진 등을 익히십시오. 차량과 트레일러를 안전하게 주행할 자신이 생기기 전까지는 실제 도로에서 견인을 하지 마십시오.
- 트레일러 견인 전 트레일러 장착 상태, 안전 체인, 전기 커넥터, 조명, 타이어 및 브레이크를 점검하십시오.
- 급출발, 급가속, 급선회 및 급제동을 피하고, 80 km/h 미만의 속도로 주행하십시오.
- 후진할 때는 반드시 주위 사람의 도움을 받으십시오.
- 트레일러를 견인할 때는 평소 주행할 때보다 제동 거리가 길어집니다.
- 브레이크 페달을 너무 오래 자주 밟지 마십시오. 이는 브레이크 과열을 초래할 수 있으며 제동 성능을 떨어뜨릴 수 있습니다.
- 주차 시 차량 및 트레일러 모든 바퀴에 고임목을 설치하고 주차 브레이크를 확실히 체결하십시오.
- 트레일러가 연결된 상태로 경사로에 주차하지 마십시오.
- 트레일러 히치가 분리되지 않도록 주의하십시오. 트레일러 히치가 분리될 경우 사고가 발생해 사람이 다치거나 트레일러가 손상될 수 있습니다.
- 설치한 고임목을 뺄 때는 고임목 옆에서 빼십시오. 고임목 뒤에 있으면 트레일러가 움직여 사고가 발생할 수 있습니다.
- 트레일러 견인 관련 트레일러 제조 업체의 지침을 반드시 준수하십시오.

경사로 주행

긴 내리막길이나 급경사로를 내려가기 전 속도를 낮추고 회생 제동 시스템을 3단으로 올리십시오.

회생 제동 시스템을 사용하지 않는 경우, 브레이크를 자주 사용하게 되면 브레이크 과열로 인한 성능 저하가 발생할 수 있습니다. 긴 오르막길에서는 모터 및 감속기가 과열되지 않을 정도의 낮은 속도로 주행하십시오.

주의

모터 및 감속기의 과열을 방지하기 위해, 트레일러의 중량 및 경사도에 따라 주행 속도를 적절하게 조절하십시오.

경사로 주차

가급적 트레일러가 연결된 상태로 경사로에 주차하지 마십시오. 트레일러가 움직여 인명 피해 또는 차량 및 트레일러의 손상이 발생할 수 있습니다.

부득이하게 경사로에 주차해야 할 때는 다음과 같이 하십시오.

- 1 고임목을 준비하십시오.
- 2 브레이크 페달을 밟으십시오.
- 3 주변 사람에게 도움을 요청해 트레일러의 각 바퀴 아래에 고임목을 설치하십시오.
- 4 브레이크 페달을 놓아 설치된 고임목이 바르게 고정되었는지 확인하십시오.
- 5 고임목이 잘 고정되었다면, 브레이크 페달을 밟고 주차 브레이크(EPB)를 체결한 후 'P'(주차)로 변속하십시오.

경사로 주차 후 출발

브레이크를 밟고 차량 시동을 건 후 감속기를 변속 후 주차 브레이크를 해제하십시오. 브레이크 페달에서 발을 떼면 후 트레일러가 고임목에서 떨어질 때까지 천천히 움직이십시오. 차량을 정차한 후 고임목을 회수 하십시오.

트레일러 견인 시 점검 및 정비

트레일러 견인 차량은 일반 차량보다 자주 점검 및 정비를 받아야 합니다. 특히, 브레이크 패드, 감속기 오일 등을 자주 점검해야 합니다.

주의

차량 손상을 방지하기 위해 다음과 같이 하십시오.

- 트레일러 견인 중 주행 환경(높은 온도, 오르막 주행 등)으로부터 더 많은 부하를 받아 과열이 생길 수 있습니다. 냉각수 게이지에 과열이 표시되면 에어컨을 끄고 안전한 장소에 정차하십시오. 공회전 상태를 유지하며 모터를 충분히 식힌 후 다시 주행하십시오.
- 트레일러 견인 시 감속기 오일을 더 자주 점검하십시오.

알아두기

트레일러 커넥터를 연결하면 클러스터에 경고문이 표시되고 일부 운전자 보조 시스템의 작동이 중지됩니다. 트레일러 커넥터를 분리하면 다시 정상적으로 작동합니다(트레일러 장착을 인식할 수 있는 당사 전용 트레일러 키트 적용 시).

- 전방 충돌방지 보조의 전방/측방 안전 기능
- 차로 이탈방지 보조
- 후측방 충돌방지 보조
- 안전 하차 보조
- 차로 유지 보조
- 고속도로 주행 보조
- 후방 교차 충돌방지 보조
- 후방 주차 거리 경고
- 주차 충돌방지 보조
- 원격 스마트 주차 보조

각 기능의 자세한 내용은 7장을 참고하십시오.

7. 운전자 보조

이 장에서는 다양한 운전자 보조 기능의 사용법을 설명합니다.

알아두기

- 문서에 포함된 차량 및 부품 이미지는 예시를 위해 제공되는 것으로, 실제 차량 또는 부품과 다를 수 있습니다.
- 사용자 차량의 사양에 따라 설명에 포함된 일부 기능이 제공되지 않을 수 있습니다.

운전자 보조 알아보기

안전을 위한 주의 사항

기능을 사용하기 전, 각 기능의 작동 방법과 제한사항을 읽고 정확히 이해하십시오.

경고

- 차량의 안전한 제어 및 주행에 대한 모든 책임은 운전자에게 있습니다. 주행 환경과 조건에 따라 운전자 보조 기능이 정상적으로 작동하지 않을 수 있으므로, 운전자 보조 기능에만 의존하지 말고 교통 법규 및 도로 상황에 따라 안전한 방법으로 운전하십시오.
- 운전자 보조 기능을 시험하기 위해 위험한 방법으로 운전하지 마십시오. 주변 환경 또는 기능상 제약 등으로 인해 사고가 발생하는 경우, 인명피해, 심각한 부상 및 중대한 재산 손실이 발생할 수 있습니다.
- 운전자 보조 기능에만 의존해 위험한 방법으로 운전하지 마십시오. 운전자 보조 기능이 모든 상황에서 작동하는 것은 아니며, 기능이 작동하더라도 사고를 방지하지 못할 수 있습니다.
- 운전자 보조 기능을 설정하거나 설정을 변경하려는 경우, 먼저 안전한 장소에 정차하십시오. 주행 중 부주의로 인해 사고가 발생하는 경우 인명피해, 심각한 부상 및 중대한 재산 손실이 발생할 수 있습니다.
- 차량에 트레일러, 캐리어 또는 기타 장비를 연결한 경우 운전자 보조 기능을 사용하지 마십시오. 운전자 보조 기능이 정상적으로 작동하지 않거나 차량의 제어 성능이 감소할 수 있습니다.
- 운전자 보조 기능 사용 중 위험한 상황이 발생하면 직접 차량을 적절하게 제어하십시오. 운전자 보조 기능에 이상이 발생한 경우에도 스티어링 휠 및 브레이크 페달을 이용한 조향 및 제동 기능은 정상적으로 작동합니다.

⚠ 주의

- 센서가 파손되거나 오염되어 성능이 저하되는 경우 운전자 보조 기능이 정상적으로 작동하지 않을 수 있습니다. 운전자 보조 기능을 사용하기 전에 센서와 관련된 안전 정보를 확인하고 센서의 설치 위치를 확인하십시오.
- 운전자 보조 기능은 차량의 브레이크 시스템 및 조향 시스템이 정상적으로 작동하는 경우에만 정상적인 제동 제어 및 조향 제어 기능을 제공할 수 있습니다. 주행 전 브레이크 시스템 및 조향 시스템 관련 경고등이 켜져 있지 않은지 확인하고, 적절한 예방 정비를 통해 항상 정상 작동 상태를 유지하십시오.
- 위험에 대비해 항상 주위를 확인하십시오. 도로 조건 및 주위 환경에 따라 운전자 보조 기능이 지연 또는 해제되거나 작동하지 않을 수 있으며, 불필요한 기능이 작동할 수도 있습니다.
- 운전자 보조 기능이 작동하여 긴급 제동 또는 긴급 조향이 이루어진 경우, 일정 시간이 지나면 해당 제어가 자동으로 종료되므로 운전자가 직접 차량을 제어해야 합니다.
- 경고 메시지 또는 경고음이 발생하지 않더라도 항상 차량 상태 및 주위 상황에 주의를 기울이십시오. 다른 시스템 경고가 표시되거나 경고음이 울리는 중에는 일부 운전자 보조 기능의 경고문이 표시되지 않거나 경고음이 울리지 않을 수 있습니다.
- 운전 중 미디어 음량을 적절하게 조절하고 항상 차량 상태에 주의하십시오. 외부 소음이나 미디어 재생 등으로 인해 운전자 보조 기능이 제공하는 경고음이 들리지 않을 수 있습니다.
- 강한 전자파를 만나는 경우 운전자 보조 기능이 순간적으로 해제될 수 있습니다.
- 시동 직후, 센서 또는 인포테인먼트 시스템이 초기화되는 중에는 일정 시간 동안 운전자 보조 기능이 정상적으로 작동하지 않을 수 있습니다.
- 여러 스위치나 버튼을 동시에 조작하는 경우, 운전자 보조 기능이 정상적으로 작동하지 않을 수 있습니다. 기능 설명에 수록된 사용 방법에 따라 정상적인 방법으로 기능 스위치와 버튼을 조작하십시오.

운전자 보조 기능 작동 표시

클러스터에 운전자 보조 기능의 작동을 표시합니다.

알아두기

클러스터 사양 및 테마 설정에 따라 표시되는 이미지가나 색상이 다를 수 있습니다.

요약창

클러스터 상단에 운전자 보조 기능의 상태를 표시합니다.

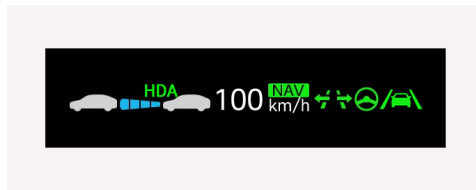

수동 속도 제한 보조, 지능형 속도 제한 보조, 차로 이탈방지 보조, 스마트 크루즈 컨트롤, 내비게이션 기반 스마트 크루즈 컨트롤, 차로 유지 보조, 고속도로 주행 보조의 작동 중에는 항상 표시합니다. 상세 내용은 각 기능의 설명을 참고하십시오.

주행 보조 모드

클러스터에서 운전자 보조 뷰를 설정하면 주행 중 운전자 보조 기능의 상태를 표시합니다.

자세한 내용은 **클러스터 뷰 모드**를 참고하십시오.

알아두기

헤드업 디스플레이가 적용된 경우에도 운전자 보조 기능 상태를 표시합니다. 상세한 내용은 **헤드업 디스플레이 (HUD)**를 참고하십시오.

경고 및 알림

운전자 보조 기능의 경고를 클러스터에 표시합니다.

경고 예시



알아두기

작동하는 기능에 대한 전방 안전 (🚗) 경고등, 조향 안전 (🌀) 경고등, 차로 안전 (🚗) 경고등, 속도 제한 (⊖) 경고등, 부주의 운전 (🚗) 경고등이 클러스터에 같이 표시됩니다. 관련 내용은 각 기능의 설명을 참고하십시오.

기능 이상 경고

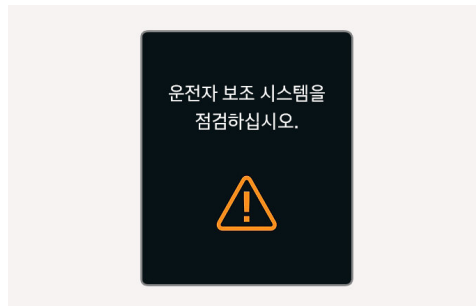

운전자 보조 기능에 이상이 있으면 클러스터에 경고문이 표시되고 통합 (⚠️) 경고등 및 이상 기능의 경고등이 켜집니다. 경고 내용은 클러스터 유틸리티 정보 뷰의 서비스 메시지에서 확인할 수 있습니다. 당사 직영 하이 테크센터나 블루핸즈에서 점검을 받으십시오.

인식 센서 가림 경고

경고

- 인식 센서 경고문이 표시되지 않거나 경고등이 켜지지 않더라도 운전자 보조 기능이 정상적으로 작동하지 않을 수 있습니다.
- 시동을 건 직후에 인식 센서가 오염되었거나 차량 주변에 물체가 존재하지 않는 경우(앞이 막힘 없이 트인 장소 등) 운전자 보조 기능이 정상적으로 작동하지 않을 수 있습니다.
- 가림 및 고장 상태에서는 재시동 하여도 가림 및 고장 상태가 유지되어서 운전자 보조 기능이 정상적으로 작동하지 않을 수 있습니다.

전방 카메라 가림 경고 예시

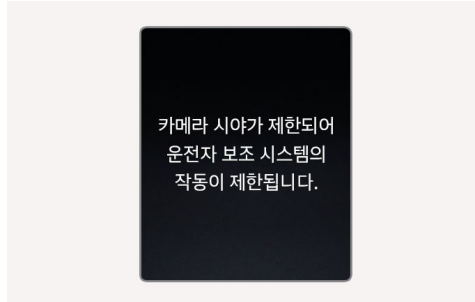

전방 카메라의 렌즈 앞유리, 전방 레이더 커버, 범퍼, 초음파센서 또는 센서에 눈, 비 등 이물질이 묻거나 안개, 폭우 등의 기상 상황으로 인식 성능이 저하되면 운전자 보조 기능이 일시적으로 제한되거나 작동하지 않을 수 있습니다.

이 때 클러스터에 경고문이 표시되고 통합 (△) 경고등 및 이상 기능의 경고등이 켜지지만, 고장이 아닙니다. 이물질을 제거하면 운전자 보조 기능은 다시 정상적으로 작동합니다. 항상 깨끗하게 유지하십시오.

인식 센서 가림 경고 내용은 클러스터 유틸리티 정보 뷰의 서비스 메시지에서 확인하실 수 있습니다.

이물질을 제거해도 운전자 보조 기능이 정상적으로 작동하지 않으면 당사 직영 하이테크센터나 블루핸즈에서 차량을 점검하십시오.

알아두기

예시

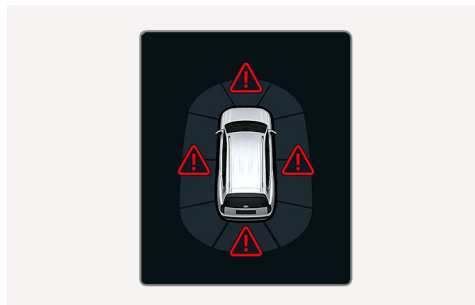

후방 교차 충돌방지 보조, 주차 거리 경고, 주차 충돌방지 보조가 작동 중일 때 기능 이상이나 인식 센서의 가림이 발생하면 대상 방향에 통합 (△) 경고등이 표시됩니다. 경고 내용은 클러스터 유틸리티 정보 뷰의 서비스 메시지에서 확인하실 수 있습니다.

운전자 보조 기능 설정

설정 방법

인포테인먼트 시스템에서 각 운전자 보조 기능을 설정할 수 있습니다.

인포테인먼트 시스템의 **설정** 메뉴에서 **차량 > 운전자 보조**에서 각 운전자 보조 기능을 설정할 수 있습니다.



알아두기

- 반드시 안전한 곳에 정차한 후 운전자 보조 시스템을 설정하십시오.
- 운전을 시작하기 전 운전자 보조 시스템의 설정 상태를 확인하십시오.
- 각 기능에 대하여 설명을 숙지한 후 설정하십시오.
- 화면의 **≡** 을 누르면 운전자 보조 설정이 목록 보기로 표시됩니다.
- 인포테인먼트 시스템 소프트웨어 버전에 따라 운전자 보조 시스템 설정이 취급설명서와 다를 수 있습니다. 이 경우 변경된 내용은 인포테인먼트 시스템 웹 매뉴얼을 참고하십시오.

경고 방식

우측 화면의 **🔊** 을 눌러 운전자 보조 시스템의 경고 방식을 설정할 수 있습니다.



- **경고 음량:** 경고 음량의 크기를 조절합니다.
- **핸들 진동 경고:** 핸들 진동 경고를 설정합니다.
- **차로 안전 경고음:** 핸들 진동 경고가 켜져 있는 경우, 차로 안전 경고음을 켜고 끌 수 있습니다.
- **후측방 안전 경고음:** 설정을 해제하여 후측방 안전의 경고음을 별도로 끌 수 있습니다.
- **주행 안전 우선:** 인포테인먼트 시스템에서 설정하면 안전한 주행을 위해 경고음 발생 시 오디오 음량을 줄입니다.
- **주차 안전 우선:** 인포테인먼트 시스템에서 설정하면 안전한 주차를 위하여 주차 보조 영상 작동 중에는 오디오 음량을 줄입니다.

알아두기

- 경고 방식을 변경하면 다른 운전자 보조 기능의 경고 방식도 같이 변경될 수 있습니다. 고려하여 변경하십시오.
 - 시동을 껐다가 다시 걸어도 경고 방식 설정은 유지됩니다.
 - 차량 사양에 따라 설정 메뉴가 없을 수 있습니다.
-

전방 충돌방지 보조 (FCA)

주행 중 전방 또는 주변의 차량, 이륜차, 보행자 및 자전거 탑승자를 인식하여 충돌 위험을 판단합니다. 상황에 따라 경고문과 경고음 등으로 운전자에게 알려주고, 차량 제어로 충돌을 회피하도록 도와줍니다.

알아두기

- FCA는 Forward Collision-Avoidance Assist의 약어입니다.
- 전방 충돌방지 보조가 작동하는 경우에는 전방 안전 (충) 경고등 또는 조향 안전 (충) 경고등의 깜빡임, 경고문, 경고음, 스티어링 휠 진동을 통해 충돌 경고 또는 긴급 제동을 알립니다.
- 긴급 제동 또는 관련한 충돌 경고 중 비상 경고등 버튼을 눌러 경고음을 끌 수 있습니다.
- 충돌 경고, 긴급 제동, 긴급 조향, 제동으로 정차한 경우에는 클러스터에 경고문을 표시합니다.



⚠ 주의

야간 주행 시 이륜차 인식 성능이 저하되어 전방 충돌방지 보조가 일시적으로 제한되거나 작동하지 않을 수 있습니다.

전방 충돌방지 보조 작동

기본 기능

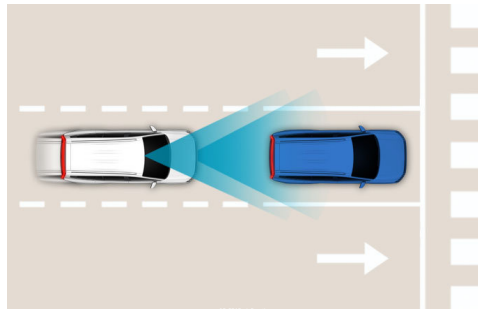

주행 중 전방 차량, 이륜차, 보행자 및 자전거 탑승자와 자차 속도 조건에 따라 충돌 위험이 판단되면 경고 또는 긴급 제동합니다.

- 차량 및 이륜차 대상:
 - 자차 속도가 약 10-200 km/h에서 충돌 위험이 있으면 경고하거나 약하게 제동합니다.
 - 대상이 주행 중인 경우 자차 속도가 약 10-130 km/h, 대상이 정차 중인 경우 자차 속도가 약 10-85 km/h일 때 충돌 위험이 있으면 강하게 제동을 도와 줍니다.

운전자가 차로 변경으로 충돌을 피하기 어렵다고 판단되는 경우에는 자차 속도가 약 10-100 km/h일 때 더 이른 시점에 제동을 도와 줍니다.

• 보행자 및 자전거 탑승자 대상:

- 자차 속도가 약 10-80 km/h일 때 충돌 위험이 있으면 제동을 도와 줍니다.
- 자차 속도가 약 10-85 km/h일 때 충돌 위험이 있으면 경고합니다.

긴급 제동으로 정차하면 약 2초 후 제동이 종료됩니다. 안전을 위해 즉시 브레이크 페달을 밟고 주변 상황을 확인하십시오.



주의

전방 차량 상태 및 주변 환경에 따라 작동 가능한 속도의 범위가 줄어들 수 있습니다.

교차로 대향차 대응 기능

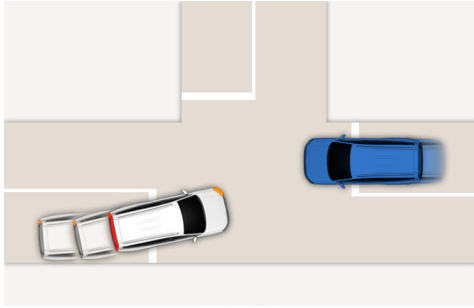

교차로에서 좌측 방향지시등을 켜고 좌회전 시 맞은편 인접 차로에서 접근하는 차량과의 충돌 위험이 판단되면, 자차 속도 조건, 전방 대상의 속도 조건에 따라 충돌 위험이 판단되면 경고 또는 긴급 제동합니다.

- 자차 속도: 약 10-30 km/h로 주행 중
- 대향차: 약 25-70 km/h
- 이륜차 및 자전거 탑승자 속도*: 약 15-70 km/h

*: 우회전 시에도 작동합니다.

긴급 제동으로 정차하면 약 2초 후 제동이 종료됩니다. 안전을 위해 즉시 브레이크 페달을 밟고 주변 상황을 확인하십시오.

정면 대향차 대응 기능

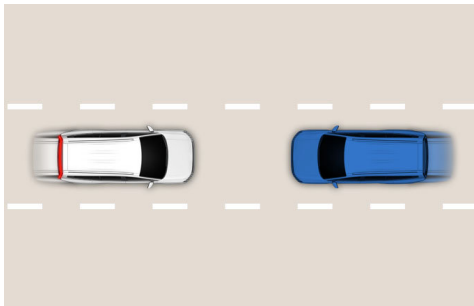

직진으로 주행 시 맞은편에서 직진으로 접근하는 차량과의 충돌 위험이 판단되면 자차 속도 조건, 전방 대상의 속도 조건에 따라 경고 또는 긴급 제동합니다.

- 자차 속도*: 약 30-130 km/h

- 대향차 및 이륜차 속도: 약 10 km/h 이상

*: 자차 속도가 약 10-130 km/h일 때도 충돌 위험이 있으면 경고합니다.

긴급 제동으로 정차하면 약 2초 후 제동이 종료됩니다. 안전을 위해 즉시 브레이크 페달을 밟고 주변 상황을 확인하십시오.

주의

자차 및 대향차가 직진으로 주행하지 않는 경우 정면 대향차 대응 기능의 경고 및 제어가 늦거나 작동하지 않을 수 있습니다.

교차 차량 대응 기능

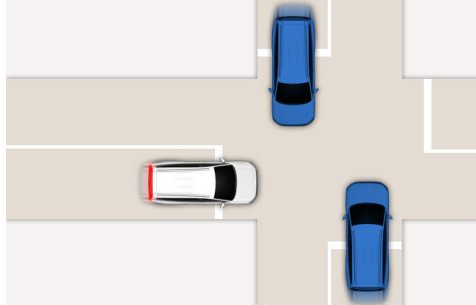

교차로 직진 시 좌우 방향에서 접근하는 차량과의 충돌 위험이 판단되면, 자차 속도 조건, 전방 대상의 속도 조건에 따라 충돌 위험이 판단되면 경고 또는 긴급 제동합니다.

- 자차 속도: 약 10-55 km/h
- 교차 차량 속도: 약 10-40 km/h로 주행 중
- 교차 차량 속도가 약 10-60 km/h 경우에도 충돌 위험이 있으면 경고합니다.

긴급 제동으로 정차하면 약 2초 후 제동이 종료됩니다. 안전을 위해 즉시 브레이크 페달을 밟고 주변 상황을 확인하십시오.

주의

교차 차량과의 주행 방향이 일정 각도를 벗어날 경우 교차 차량 대응 기능의 경고 및 긴급 제동이 늦거나 작동하지 않을 수 있습니다.

추월시 대향차 대응 기능

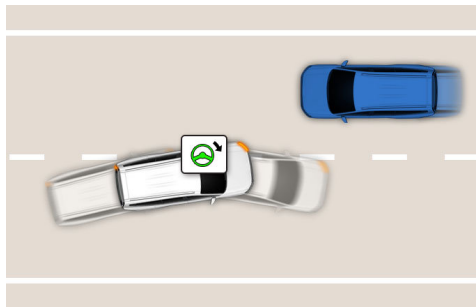

차로변경 시 맞은편에서 접근하는 차량과의 충돌 위험이 판단되면, 자차 속도 조건, 전방 대상의 속도 조건에 따라 경고하거나 긴급 조향을 합니다.

- 자차 속도: 약 40-145 km/h
- 대향차 및 이륜차 속도: 약 10 km/h 이상
- 자차와 대향차 및 이륜차의 상대 속도: 약 200 km/h 이하

⚠ 주의

긴급 조향으로 주변 차량, 이륜차, 보행자 또는 자전거 탑승자와 충돌 위험이 있는 경우에는 충돌 경고만 합니다.

⚠ 경고

양쪽 차선이 모두 인식되지 않은 경우 작동하지 않습니다.

측방 접근차 대응 기능

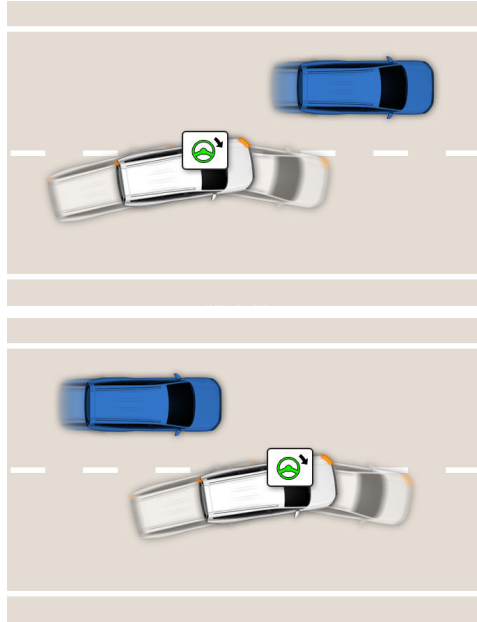

차로변경 시 측방의 차량 또는 이륜차와의 충돌 위험이 판단되면 자차 속도 조건, 전방 대상의 속도 조건에 따라 경고하거나 긴급 조향을 합니다.

- 자차 속도: 약 40-145 km/h

⚠ 경고

- 측방 상대차량이 정지되어 있는 경우 작동하지 않습니다.
- 좌우 인식 영역은 일반 도로의 표준 도로 폭에 맞추어져 있습니다. 폭이 좁거나 넓은 도로에서는 옆 차로에서 주행 중인 차량을 정상적으로 작동하지 않을 수 있습니다.
- 측방 접근차 대응 기능은 다음의 상황에서 해제됩니다.
 - 옆 차로로 일정 거리 이상 진입하는 경우
 - 충돌 위험 방향을 벗어나는 경우
 - 스티어링 휠을 급격히 조작하는 경우
 - 브레이크 페달을 밟는 경우
 - 전방 충돌방지 보조가 작동하는 경우
- 측방 접근차 대응 기능 작동한 후 또는 차로를 변경한 후에는 반드시 차로 중앙으로 이동하십시오. 차로 중앙으로 이동하지 않고 차선에 붙어서 계속 주행하면 측방 접근차 대응 기능은 작동하지 않습니다.

⚠ 경고

양쪽 차선이 모두 인식되지 않은 경우 작동하지 않습니다.

알아두기

- 접근 차량 및 이륜차가 후측방에 있는 경우 사이드 미러에도 경고 표시합니다.
- 긴급 조항으로 추가 사고가 예상될 경우 충돌 경고로만 위험을 알립니다.
- 운전석 위치가 왼쪽이면 좌회전할 때, 운전석 위치가 오른쪽이면 우회전할 때 충돌 경고가 발생할 수 있습니다.

회피 조항 보조 기능

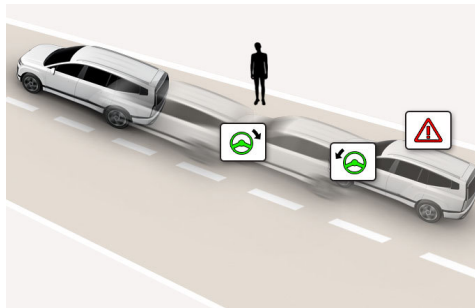

차로 내 전방의 대상과 충돌 위험이 판단되면, 상황, 자차 속도 조건, 전방 대상의 속도 조건에 따라 경고 및 긴급 조항을 합니다.

긴급 조항(운전자 조항 보조)

차로 내 전방의 차량, 이륜차, 보행자, 자전거 탑승자 및 이륜차와 충돌 위험이 있는 경우, 운전자가 충돌을 피하기 위해 스티어링 휠을 조작하면 조항을 도와줍니다.

- 자차 속도: 약 40-85 km/h

긴급 조항(회피 조항 보조)

차로 내 전방의 보행자, 자전거 탑승자 및 이륜차와 충돌 위험이 높고 긴급 제동이 작동할 수 있는 속도를 초과한 경우, 주행 중인 차로에 피할 수 있는 공간이 있으면서 아래 조건을 만족하면 긴급 조항을 합니다.

- 자차 속도: 약 65-75 km/h

차량과 보행자나 자전거 사이에 충분한 주행 공간이 있고 충돌 위험이 감지되었을 때, 회피 조향 보조 기능이 작동합니다.

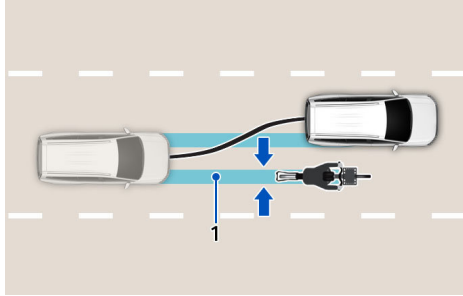

1. 회피 조향 보조 기능 인식 영역



주의

- 긴급 조향이 작동 중일 때 스티어링 휠이 자동으로 회전할 수 있습니다.
- 위험 상황이 사라졌다고 판단되면 긴급 조향이 종료됩니다. 필요에 따라 스티어링 휠을 조작하십시오.
- 회피 조향 보조 기능이 작동 중일 때 스티어링 휠을 고정하거나 기능이 제어하는 방향과 반대로 조작할 경우 긴급 조향이 작동하지 않거나 중지될 수 있습니다.
- 충돌을 피하기 위해 회피 조향 보조 기능이 조향 제어를 보조했을 때 다른 도로 이용자(주변 차량, 이륜차, 보행자 또는 자전거 탑승자 등)와의 충돌이 예상되면 작동을 중지합니다.
- 주행 중인 차로에 피할 수 있는 공간이 부족할 경우 회피 조향 보조 기능이 작동하지 않을 수 있습니다.

전방 충돌방지 보조 설정

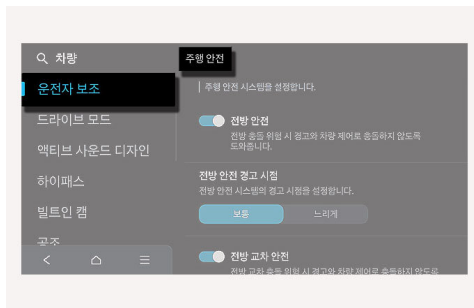

'DRIVE READY' 상태에서 인포테인먼트 시스템의 **설정 > 차량 > 운전자 보조 > 주행 안전**을 차례로 선택하십시오. 전방 안전 기능이 켜집니다.

- **전방 안전**을 선택하면 기본 기능, 교차로 대향차 대응 기능, 정면 대향차 대응 기능이 작동합니다. 해당 메뉴 선택을 해제할 경우 전방 안전 기능이 꺼지고 클러스터에 전방 안전 (🚗) 경고등이 켜집니다.
- **전방 안전 경고 시점**에서 경고 시점을 **보통** 또는 **느리게**로 설정할 수 있습니다.
 - **보통**: 일반적인 주행 환경에서 사용하십시오. 경고가 너무 민감하게 느껴지면 느리게로 변경하십시오.
 - **느리게**: 경고를 좀 더 느리게 알려줍니다.
- **전방 교차 안전**을 선택하면 교차 차량 대응 기능이 작동합니다. **전방 안전**이 선택되어야 선택할 수 있습니다.
- **전방/측방 안전**을 선택하면 추월시 대향차 대응, 측방 접근차 대응, 긴급 조향 기능이 작동합니다. 해당 메뉴 선택을 해제할 경우 전방/측방 안전 기능이 꺼지고 클러스터에 조향 안전 (🚗) 경고등이 켜집니다.

전방 충돌방지 보조 설정 상태는 설정 메뉴에서 확인할 수 있습니다. 전방 안전 또는 전방/측방 안전 기능이 켜진 상태에서 전방 안전 () 경고등 또는 조향 안전 () 경고등이 계속 켜져 있으면 당사 직영 하이테크 센터나 블루핸즈에서 차량을 점검하십시오.

경고

- 시동을 껐다가 걸면 **전방 안전, 전방 교차 안전 및 전방/측방 안전**이 자동으로 설정됩니다. 설정 메뉴에서 선택 해제하여 기능을 끌 수 있으나, 이 경우 전방 충돌방지 보조의 도움을 받을 수 없습니다. 항상 주의하여 운전하십시오.
- 트레일러 커넥터를 연결하면 클러스터에 경고문이 표시되고 전방 충돌방지 보조의 전방/측방 안전 기능작동이 중지됩니다. 트레일러 커넥터를 분리하면 다시 정상적으로 작동합니다(트레일러 장착을 인식할 수 있는 당사 전용 트레일러 키트 적용 시).

주의

전방 안전의 설정을 **끄기**로 선택하면 **전방 교차 안전 및 전방/측방 안전**을 선택했다라도 교차 차량 대응 기능이 작동 하지 않습니다.

알아두기

- **전방 안전 경고 시점** 설정은 **전방/측방 안전**에는 적용되지 않습니다.
- 전방 충돌방지 보조는 다음의 경고 방식을 설정할 수 있습니다.
 - 경고 음량
 - 핸들 진동 경고
 - 주행 안전 우선

자세한 내용은 **운전자 보조 기능 설정**을 참고하십시오.

경고

- 반드시 안전한 곳에 정차한 후 전방 충돌방지 보조를 설정하십시오.
- 차량 조작의 책임은 운전자에게 있습니다. 전방 충돌방지 보조에만 의존하여 위험하게 주행하지 말고, 항상 안전거리를 확보하고 안전 운전하십시오.
- 전방 충돌방지 보조는 모든 상황에서 작동하지는 않으며, 작동하더라도 충돌을 피하지 못할 수 있습니다.
- 전방 충돌방지 보조는 도로 환경, 주위 상황 및 주행 조건에 따라 작동 중지, 미작동 또는 불필요한 작동이 발생할 수 있으므로 위험 상황에 대비하여 항상 주위를 확인하십시오.
- 전방 충돌방지 보조가 설정된 상태에서 자세 제어 정지(오프) 버튼을 길게 눌러 차체 자세 제어 기능을 끄면 전방 충돌방지 보조도 함께 꺼집니다(경고등 켜짐). 이 때 전방 안전 경고등(오프)이 켜지지만 고장이 아닙니다. 이 경우 설정 메뉴에서 전방 충돌방지 보조 기능을 설정할 수 없습니다. 자세 제어 정지(오프) 버튼을 눌러 차체 자세 제어 기능을 다시 켜면 전방 충돌방지 보조도 이전 상태로 다시 켜집니다.
- 절대 사람이나 사물을 대상으로 기능을 시험하지 마십시오. 심각한 부상이나 사망에 이를 수 있습니다.
- 충돌 위험 상황에서 운전자가 브레이크 페달을 밟아 감속하여 위험 상황을 벗어나는 경우, 전방 충돌방지 보조가 작동하지 않을 수 있습니다.
- 전방 충돌방지 보조 작동 시 탑승자 및 차량 내 물건이 움직여 다칠 수 있으므로 항상 주의를 기울이고 반드시 전 좌석에서 안전벨트를 착용하십시오.
- 다른 시스템의 경고문이 표시되거나 경고음이 울리는 동안에는 전방 충돌방지 보조의 경고문이 표시되지 않거나 경고음이 울리지 않을 수 있습니다.
- 차량 내부 및 외부 소리로 인해 전방 충돌방지 보조의 경고음이 들리지 않을 수 있습니다. 차량 내부 음량을 적절하게 조절하고 항상 주의를 기울이십시오.
- 전방 충돌방지 보조에 이상이 있어도 브레이크 페달 조작에 의한 제동 기능은 정상적으로 작동합니다.
- 긴급 제동 중 가속 페달을 과하게 밟거나 스티어링 휠을 급격하게 조작하면 제동 제어가 해제됩니다.

주의

- 전방의 차량, 이륜차, 보행자 및 자전거 탑승자의 상태 및 주변 환경에 따라 기능이 작동할 수 있는 속도의 범위 또는 인식 가능 거리가 줄어들어 기능 작동이 제한되거나 작동하지 않을 수 있습니다.
- 전방 충돌방지 보조는 상대 차량의 상태, 주행 방향, 속도 및 주변 환경에 따라 위험도를 판단하여 특정 조건에서만 작동합니다.
- 주행 속도가 너무 빠르거나 상대 차량과의 속도 차이가 큰 경우에는 기능 작동이 제한되거나 작동하지 않을 수 있습니다.
- 추월 시 대향차 기능, 측방 접근차 대응 기능 및 회피 조향 보조 기능은 작동 시 다른 주변 차량과의 충돌이 예상되면 조향 제어는 하지 않고 경고만 합니다.

알아두기

충돌 위험 상황에서 운전자가 브레이크 페달을 밟았음에도 제동력이 부족하다고 판단될 경우, 전방 충돌방지 보조가 추가적인 제동을 발생시킬 수 있습니다.

전방 충돌방지 보조 이상 및 제한 사항

기능 이상 및 인식 센서 가림

전방 충돌방지 보조에 이상이 있거나 센서의 가림이 발생하면 클러스터 등에 경고문이 표시되고 통합(△) 경고등과 전방 안전(오프) 경고등 또는 조향 안전(오프) 경고등이 켜집니다. 당사 직영 하이테크센터나 블루핸즈에서 차량을 점검하십시오.

전방 카메라의 렌즈 앞유리, 전방 레이더 커버, 범퍼 또는 센서에 눈, 비 등 이물질이 묻거나 안개, 폭우 등의 기상 상황으로 인식 성능이 저하되어 전방 충돌방지 보조가 일시적으로 제한되거나 작동하지 않을 수 있습니다.

이 때 클러스터 등에 경고문이 표시되고 통합 경고등(△)과 전방 안전 경고등(※), 조향 안전 경고등(※)이 켜지지만, 전방 충돌방지 보조 고장이 아닙니다. 이물질이 제거하면 전방 충돌방지 보조는 다시 정상적으로 작동합니다. 항상 깨끗하게 유지하십시오.

차량 후방 짐칸, 기타 장비 또는 이물질을 제거해도 전방 충돌방지 보조가 정상적으로 작동하지 않으면 당사 직영 하이테크센터나 블루핸즈에서 차량을 점검하십시오.

- 경고 내용은 클러스터 표시창 중 유틸리티 정보 부의 서비스 메시지에서 확인할 수 있습니다.
- 센서 앞에 이물질이 있는 경우, 제거하면 전방 충돌방지 보조가 다시 정상적으로 작동합니다. 이물질을 제거해도 통합 경고등과 ※ / ※ 경고등이 계속 켜져 있으면 당사 직영 하이테크센터나 블루핸즈에서 차량을 점검하십시오.

경고

- 인식 센서 가림 경고문이 표시되지 않거나 경고등이 켜지지 않더라도 전방 충돌방지 보조가 정상적으로 작동하지 않을 수 있습니다.
- 시동을 건 직후에 인식 센서가 오염되었거나 차량 주변에 물체가 존재하지 않는 경우(앞이 막힘 없이 트인 장소 등) 전방 충돌방지 보조가 정상적으로 작동하지 않을 수 있습니다.
- 가림 및 고장 상태에서 시동을 껐다 다시 걸면 가림 및 고장 상태가 유지 되어서 전방 충돌방지 보조가 정상적으로 작동하지 않을 수 있습니다.

알아두기

전방 충돌방지 보조는 다음의 센서를 사용합니다.

- 전방 카메라
- 전방 레이더
- 전측방 레이더
- 후측방 레이더

인식 센서에 관한 자세한 내용은 **인식 센서 및 제한 사항**을 참고하십시오.

작동 제한 사항

인식 센서가 주변 상황을 인식하기 어려운 상황에서는 전방 충돌방지 보조가 정상적으로 작동하지 않을 수 있습니다.

다음과 같은 경우에는 전방 충돌방지 보조가 정상적으로 작동하지 않거나 예기치 않은 작동이 발생할 수 있습니다. 주의하여 운전하십시오.

- 인식 대상(차량, 이륜차, 보행자 및 자전거 탑승자)의 일부 형상만 영상에 포함되는 경우
- 전방 차량이 버스, 대형 트럭, 특이한 형태의 짐을 실은 트럭, 트레일러 차량 등 형상이 특이하거나 특수 차량인 경우
- 전방 차량 및 이륜차에 후미등이 없거나 후미등의 형상 또는 장착 위치가 특이한 경우
- 주변이 어두울 때 전방 차량 및 이륜차의 후미등이 꺼져 있거나 밝기가 약한 경우
- 전방 차량의 후면부가 작거나 정상적으로 보이지 않는 경우(전방 차량이 비스듬하게 주행하는 경우, 차량 옆면이 보이는 경우, 전복되어 있는 경우 등)
- 전방 차량의 지상고가 낮거나 높은 경우
- 인식 대상(차량, 이륜차, 보행자 및 자전거 탑승자)이 갑자기 끼어드는 경우
- 가드레일, 근접 차량 등 전방 레이더에 반사가 잘되는 물체가 주변에 있는 경우
- 전방 자전거가 전방 레이더에 반사가 잘 되지 않는 재질인 경우
- 전방 차량 및 이륜차를 늦게 인식하는 경우
- 전방 차량 및 이륜차가 갑자기 장애물에 가려져서 인식하지 못하는 경우
- 전방 차량 및 이륜차가 뒤늦게 차로를 변경하거나 급하게 속도를 줄이는 경우

- 전방 차량 및 이륜차의 각도가 많이 틀어진 경우
- 전방 차량에 눈이 많이 쌓인 경우
- 자차가 차로를 이탈하거나 복귀하는 경우
- 자차의 주행이 불안정한 경우
- 자차 선회 중에 전방 차량 또는 이륜차를 인식하지 못한 경우
- 자차가 지속해서 선회하는 경우
- 전방 차량이 특이한 형상인 경우
- 전방 차량이 언덕 또는 내리막 길에 있는 경우
- 전방의 보행자 및 자전거 탑승자의 신체가 가려지거나 직립하지 않은 경우(높거나 허리를 굽힌 경우 등)
- 전방의 보행자 및 자전거 탑승자의 신체 형태를 구분하기 어려운 옷 또는 장비를 착용한 경우



위 그림은 인식 센서가 차량, 이륜차, 보행자 및 자전거 탑승자로 인지 가능한 이미지 예시입니다.

- 전방의 보행자 및 자전거 탑승자가 빠른 속도로 이동하는 경우
- 전방의 보행자 및 자전거 탑승자의 키가 작은 경우
- 전방의 보행자 및 자전거 탑승자가 불안정하게 움직이거나 주행 방향에 교차하여 복잡하게 움직이는 경우
- 다수의 보행자 및 자전거 탑승자가 모여있는 경우
- 전방의 보행자 및 자전거 탑승자가 주변 환경과 구분하기 어려운 경우(주변 환경과 유사한 색상의 옷 또는 유사한 형상 등)
- 교차로 주변에서 보행자, 자전거 탑승자, 교통 표지판, 구조물 등을 지나는 경우
- 다음과 같은 장소에서 주행하는 경우
 - 증기, 연기 또는 그림자가 있는 곳
 - 터널 및 철교 주변
 - 주변 차량이나 구조물이 적은 지역(사막, 초원, 교외 등)
 - 주차장
 - 톨게이트, 공사 구간, 비포장 도로, 부분 포장 도로, 요철로, 과속 방지턱 등
 - 도로상에 철로, 기타 금속제 물체가 있는 곳
 - 경사 도로, 곡선 도로 등
 - 가로수 또는 가로등이 있는 곳
 - 나무나 풀이 무성한 좁은 도로
 - 강한 전파 및 전기적 잡음에 의한 간섭이 발생하는 곳
- 차량이 불안정하게 움직이거나 심하게 흔들리는 경우
- 타이어 공기압 이상, 화물칸의 과다 적재 등으로 차고가 심하게 변한 경우
- 스노 체인이나 스페어타이어 또는 규격이 다른 휠을 장착한 경우

교차 차량 대응 기능, 추월 시 대향차 대응 기능, 측방 접근차 대응 기능, 측방 접근차 대응 기능, 회피 조향 보조 기능 작동 제한 상황

전측방 또는 후측방 레이더 센서가 주변 상황을 인식하기 어려운 상황에서는 추월 시 대향차 대응 기능, 측방 접근차 대응 기능, 회피 조향 보조 기능이 정상적으로 작동하지 않을 수 있습니다. 센서의 위치 및 주의 사항은 인식 센서 및 제한 사항을 참고하십시오.

다음과 같은 경우에는 각 기능이 정상적으로 작동하지 않거나 예기치 않은 작동이 발생할 수 있습니다. 주의하여 운전하십시오.

- 고속도로 진출입 램프구간을 주행하는 경우
- 가드레일, 벽 등이 이종으로 되어있는 도로를 주행하는 경우
- 후방 차량이 매우 근접하여 주행하거나 근접 상태에서 추월하는 경우
- 상대 차량을 추월하는 경우
- 옆 차량과 동시에 출발하여 가속하는 경우
- 상대 차량이 옆차로에서 옆면 차로로 이동하거나 옆면 차로에서 옆차로로 이동하는 경우
- 다음과 같은 대상 물체를 인식하는 경우
 - 소형 이륜 원동기 또는 자전거
 - 짐이 없는 트레일러 등 평평한 형태의 차량
 - 버스, 대형 트럭 등 대형 차량
 - 사람, 동물, 쇼핑 카트, 유모차 등 작은 크기의 이동 물체
 - 스포츠카 등 차체가 낮은 차량
- 다음과 같이 차선 또는 차로를 인식할 수 없는 경우
 - 차선 없이 연석만 있는 경우
 - 버스 전용 차로 혹은 버스 전용 차로의 좌/우측 차로로 주행하는 경우
 - 공사 구간 등 차선이 복잡하거나 일부 구조물 등이 차선을 대체하고 있는 경우
 - 비, 눈, 먼지, 모래, 기름 및 물웅덩이 등 이물질로 차로가 잘 보이지 않는 경우
 - 차로 폭이 매우 좁거나 넓은 경우
 - 지그재그 차선, 횡단보도 마크 및 노면 이정표 등의 노면 표시가 있는 경우
 - 공사 구간, 전용 차로 등 2개 이상의 차선 표시가 있는 경우
 - 차로 수가 변하거나 차로가 합류하는 구간을 지나는 경우
 - 젖은 노면 등으로 인해 차로와 도로의 색상 구분이 충분치 못한 경우
 - 차로 또는 근처에 차선 외의 흔적이 있거나 차선과 유사한 표시가 있는 경우
 - 중앙 분리대, 가드레일, 소음벽, 주변 잡목 등 도로 주변 물체의 그림자가 차로를 덮는 경우
 - 교차로 등에서 차로가 갑자기 사라지거나 보이지 않는 경우
 - 전방 차량과의 거리가 너무 짧거나 전방 차량이 차선을 가리는 경우

다음과 같은 상황에서는 회피 조향 보조 기능이 정상적으로 작동하지 않을 수 있습니다.

- 보행자나 자전거가 인식 영역 밖에 위치한 경우

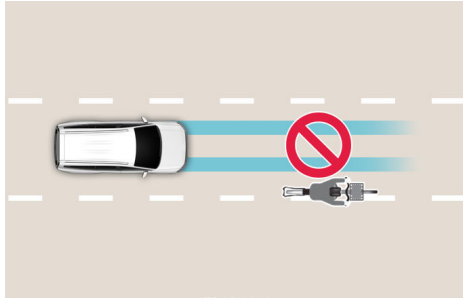

- 보행자나 자전거가 횡 방향으로 이동하는 경우

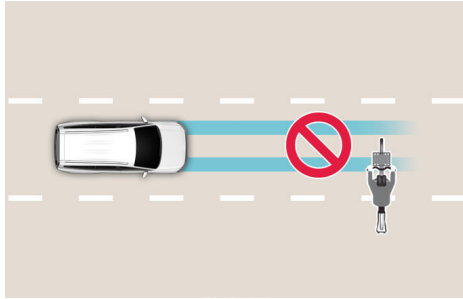

- 보행자나 자전거가 인식 영역 내에 있지만, 회피 조항을 위한 충분한 공간이 없는 경우

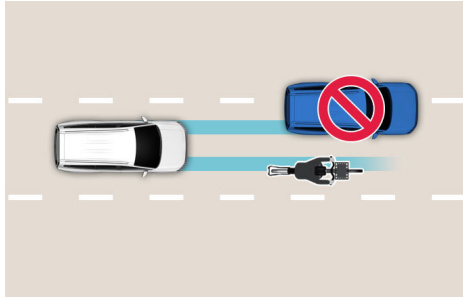

경고

• 커브 길에서 주행하는 경우

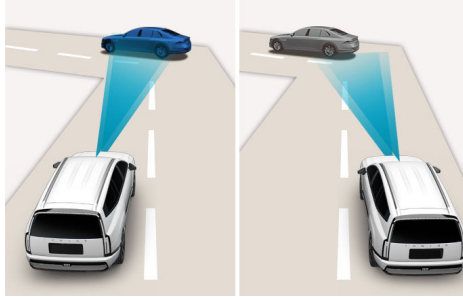

커브 길에서는 전방에 있는 차량, 이륜차, 보행자 및 자전거 탑승자를 인식하지 못해 전방 충돌방지 보조의 성능이 저하되어 경고, 제동 또는 조향을 도와주지 않을 수 있습니다.

커브 길에서는 다른 차로 또는 차로 밖에 있는 차량, 이륜차, 보행자 및 자전거 탑승자를 인식하여 전방 충돌방지 보조 작동으로 불필요하게 경고, 제동 또는 조향을 할 수 있습니다.

커브 길에서는 전방 도로 상황 및 주행 상태를 확인하고 주의하여 운전하십시오. 필요하다면 브레이크 페달을 밟아 직접 속도를 조절하거나 스티어링 휠을 조작하십시오.

• 경사가 있는 길에서 주행하는 경우

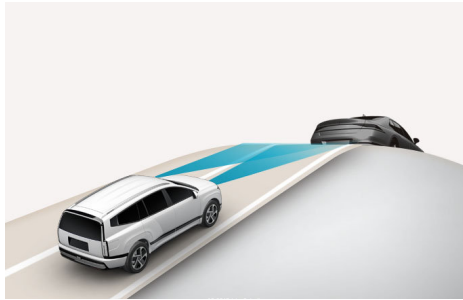

오르막길이나 내리막길에서는 전방에 있는 차량, 이륜차, 보행자 및 자전거 탑승자를 인식하지 못하여 경고, 제동 또는 조향을 도와주지 않을 수 있습니다.

또한 선행 차량, 이륜차, 보행자 및 자전거 탑승자를 갑자기 인식하여 속도가 빠르게 감속할 수 있습니다.

오르막길이나 내리막길에서는 전방 도로 상황 및 주행 상태를 확인하고 주의하여 운전하십시오. 필요하다면 브레이크 페달을 밟아 직접 속도를 조절하거나 스티어링 휠을 조작하십시오.

• 차로 변경 시

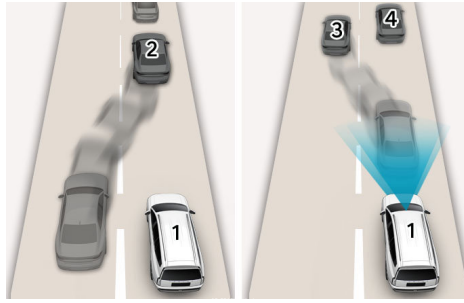

1. 자차
2. 옆 차로의 차량
3. 바로 앞에 있는 차량
4. 앞 차량

옆 차로의 차량(2번)이 자차(1번)의 주행 차로로 차로를 변경할 때 센서의 감지 범위 안으로 들어올 때까지 차량(2번)을 인식하지 못할 수 있습니다. 갑자기 끼어드는 차량은 센서가 늦게 인식할 수 있습니다.

바로 앞에 있는 차량(3번)이 옆 차로로 빠져 나갔을 때 자차의 주행 차로에 있는 앞 차량(4번)을 인지하지 못하여 충돌 위험이 발생할 수 있습니다.

항상 전방 도로 상황 및 주행 상태를 확인하고 주의하여 운전하십시오. 필요하면 브레이크 페달을 밟아 직접 속도를 조절하거나 스티어링 휠을 조작하십시오.

• 차량 인식

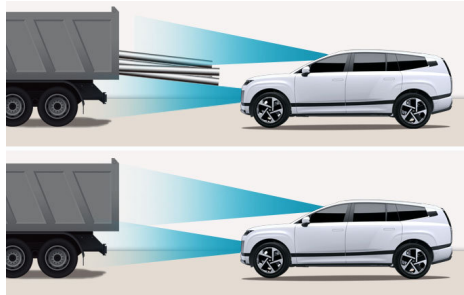

전방 차량의 차고가 높거나 적재물이 후면으로 돌출되어 있다면 위험 상황이 발생할 수 있습니다.

항상 전방 도로 상황 및 주행 상태를 확인하고 주의하여 운전하십시오. 필요하면 브레이크 페달을 밟아 직접 속도를 조절하거나 스티어링 휠을 조작하십시오.

경고

- 다른 차량이나 트레일러를 견인할 때는 전방 충돌방지 보조를 사용하지 마십시오. 제어 안전성이 떨어질 수 있습니다.
- 차량, 이륜차, 보행자 및 자전거 탑승자와 형상 또는 특성이 유사한 물체를 인식하는 경우 전방 충돌방지 보조가 작동할 수 있습니다.
- 보행자 및 자전거 탑승자가 끌거나 미는 카트, 자전거, 여행가방, 유모차 등은 인식하지 않습니다.
- 강한 전자파에 의해 전방 충돌방지 보조가 순간적으로 해제될 수 있습니다.
- 시동 또는 전방 카메라 초기화(재부팅 등) 시 약 15초 동안 기능이 작동하지 않을 수 있습니다.

차로 이탈방지 보조 (LKA)

일정 속도 이상으로 주행 중 전방의 차선 또는 도로 경계를 인식하여 방향지시등을 켜지 않고 차로를 이탈할 때 경고하거나, 차로 이탈이 감지되었을 때 차로를 이탈하지 않도록 조향을 도와줍니다.

알아두기

LKA는 Lane Keeping Assist 의 약어입니다.

기능 켜기 및 끄기

'DRIVE READY' 상태에서 스티어링 휠에 있는 차로 주행 보조(/@) 버튼을 길게 눌러 차로 이탈방지 보조를 켜고 끌 수 있습니다.

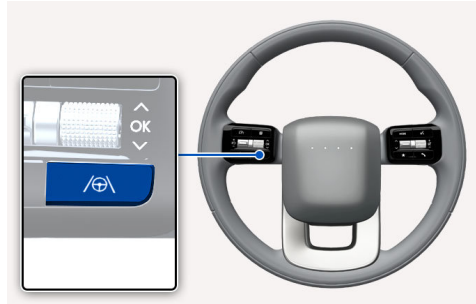

차로 이탈방지 보조가 준비 상태가 되면 클러스터에 회색 /@ 표시등이 켜지고, 작동할 수 있는 상태가 되면 초록색 /@ 표시등으로 켜집니다.

알아두기

차로 이탈방지 보조가 꺼져 있거나, 센서 가림 또는 고장이 발생하면 클러스터에 주황색 /@ 표시등이 켜집니다.

차량을 점검해도 계속 켜져 있으면 가까운 당사 직영 하이테크센터나 블루핸즈에서 차량을 점검하십시오.

차로 이탈방지 보조 작동

주행 중 방향지시등을 켜지 않은 상태로 차로 이탈이 감지되면 클러스터에 초록색 /@ 표시등이 깜빡이고, 차로를 벗어나지 않도록 조향을 도와줍니다.

차로를 이탈하는 경우에는 추가로 경고음, 스티어링 휠이 진동하며 차로 이탈 경고를 알립니다.

차로 이탈방지 보조는 인식 대상에 따라 다음의 조건에서 작동합니다.

- 자차 속도: 약 60-200 km/h

경고

- 조향 보조 중일 때 스티어링 휠을 잡고 고정하거나 일정 수준 이상으로 조작할 경우 조향을 도와주지 않을 수 있습니다.
- 차로 이탈방지 보조는 모든 상황에서 작동하지는 않습니다. 항상 스티어링 휠을 잡고 주행하십시오.
- 주행 상황에 따라 핸즈오프 경고문이 늦게 표시될 수 있습니다. 항상 스티어링 휠을 잡고 주행하십시오.
- 스티어링 휠을 약하게 잡거나 장갑을 착용하고 잡으면, 잡지 않은 것으로 판단하여 핸즈오프 경고문이 표시되거나 유지될 수 있습니다.
- 스티어링 휠에 물체를 붙일 경우 핸즈오프 경고문이 정상적으로 표시되지 않을 수 있습니다.

⚠ 주의

일정 시간 동안 스티어링 휠을 잡지 않으면 클러스터에 단계적으로 핸즈오프 경고문이 표시되고 경고음이 울립니다.

알아두기

- 차로 이탈방지 보조가 작동 중이어도 스티어링 휠을 직접 조작하여 조향을 제어할 수 있습니다.
- 차로 이탈방지 보조가 조향을 보조할 때는 스티어링 휠이 무겁거나 가볍게 느껴질 수 있습니다.
- 클러스터의 주행 보조 뷰에서 차로 이탈방지 보조 작동 중 차선을 인식하면 차선이 회색에서 흰색으로 표시됩니다. 차로를 이탈하는 경우에는 이탈 방향의 차선이 깜빡입니다.
- 클러스터 설정과 관련된 자세한 내용은 **클러스터 설정하기**를 참고하십시오.

차로 이탈 경고



클러스터 사양 또는 테마에 따라 클러스터에 표시되는 이미지나 색상이 다를 수 있습니다.

차로 이탈방지 보조 설정

차로 안전

'DRIVE READY' 상태에서 인포테인먼트 시스템의 **설정 > 차량 > 운전자 보조 > 주행 안전의 차로 안전**을 활성화 또는 비활성화할 수 있습니다.

차로 안전을 선택하면 차로 이탈이 감지될 경우 차로를 이탈하지 않도록 조향을 도와줍니다. 차로 안전 선택을 해제하면 차로 이탈방지 보조가 꺼지고 클러스터의  표시등이 주황색으로 켜집니다.

⚠ 경고

트레일러 커넥터를 연결하면 클러스터에 경고문이 표시되고 차로 이탈방지 보조의 작동이 중지됩니다. 트레일러 커넥터를 분리하면 다시 정상적으로 작동합니다(트레일러 장착을 인식할 수 있는 당사 전용 트레일러 키트 적용 시).

알아두기

차로 이탈방지 보조는 다음의 경고 방식을 설정할 수 있습니다.

- 경고 음량
- 핸들 진동 경고
- 차로 안전 경고음
- 주행 안전 우선

자세한 내용은 **운전자 보조 기능 설정**을 참고하십시오.

차로 이탈방지 보조 이상 및 제한 사항

차로 이탈방지 보조 이상

차로 이탈방지 보조에 이상이 있거나 센서의 가림이 발생하면 클러스터에 주황색  경고등과 통합 (△) 경고등이 켜지고, 클러스터에 경고문을 표시합니다.

- 경고 내용은 클러스터 표시창 중 유틸리티 정보 뷰의 서비스 메시지에서 확인할 수 있습니다.
- 센서 앞에 이물질이 있는 경우, 제거하면 차로 이탈방지 보조가 다시 정상적으로 작동합니다. 이물질을 제거해도 주황색  경고등이 계속 켜져 있으면 당사 적영 하이테크센터나 블루핸즈에서 차량을 점검하십시오.



경고

- 인식 센서 가림 경고문이 표시되지 않거나 주황색  경고등이 켜지지 않더라도 차로 이탈방지 보조가 정상적으로 작동하지 않을 수 있습니다.
- 가림 및 고장 상태에서는 재시동 하여도 가림 및 고장 상태가 유지되어서 차로 이탈방지 보조가 정상적으로 작동하지 않을 수 있습니다.

알아두기

차로 이탈방지 보조는 다음의 센서를 사용합니다.

- 전방 카메라

인식 센서에 관한 자세한 내용은 **인식 센서 및 제한 사항 및 전방 충돌방지 보조 (FCA)의 제한 사항**을 참고하십시오.

제한 사항

다음과 같은 경우에는 차로 이탈방지 보조가 작동하지 않거나 비정상적으로 작동할 수 있습니다. 주의하여 운전하십시오.

- 차로가 오염되거나 불명확한 경우
 - 비, 눈, 먼지, 모래, 기름, 물웅덩이 등 이물질로 차로가 잘 보이지 않는 경우
 - 젖은 노면이나 차로와 도로의 색상 구분이 충분치 못한 경우
 - 차로 근처에 차선 외의 흔적이 있거나 차선과 유사한 표시가 있는 경우
 - 차로가 분명하지 않거나 훼손된 경우
 - 중앙분리대, 가드레일, 소음벽, 주변 잡목 등 도로 주변 물체의 그림자가 차로를 덮는 경우
- 차로의 수가 변하거나 차로가 합류하는 구간을 지나는 경우
- 공사 구간, 전용 차로 등 2개 이상의 차선 표시가 있는 경우
- 공사 구간 등 차로가 혼잡하거나 일부 구조물 등으로 차로를 대체하고 있는 경우
- 지그재그 차선, 횡단보도 마크 또는 노면 이정표 등의 노면 표시가 있는 경우
- 교차로 등에서 차로가 갑자기 사라지거나 보이지 않는 경우
- 차로 폭이 매우 좁거나 넓은 경우
- 차선 없이 연속만 있는 경우
- 톨게이트 요금소, 보도블럭, 연석 등의 경계 구조물이 있는 경우
- 버스 전용 차로 혹은 버스 전용 차로의 좌/우측 차로로 주행하는 경우
- 전방 차량과의 거리가 너무 짧거나 전방 차량이 차선을 가리는 경우

경고

- 차량 조작의 책임은 운전자에게 있습니다. 차로 이탈방지 보조에만 의존하여 위험하게 주행하지 마시고, 항상 주의를 기울여 안전 운전하십시오.
- 도로 조건 및 주위 환경에 따라 차선(도로 경계 포함) 인식이 잘 되지 않는 상황에서는 기능이 작동하지 않거나 불필요하게 작동할 수 있습니다. 항상 주의를 기울이고 안전 운전하십시오.
- 차선 인식이 잘 되지 않는 경우는 반드시 제한 사항을 확인하십시오.
- 다른 차량이나 트레일러를 견인할 때는 차로 이탈방지 보조를 사용하지 마십시오. 제어 안전성이 떨어질 수 있습니다.
- 도로 제한속도를 반드시 준수하십시오. 빠른 속도로 주행할 경우 조향을 보조하지 못하여 차량이 차로를 이탈할 수 있습니다.
- 다른 기능의 경고문이 표시되거나 경고음이 울리는 동안에는 차로 이탈방지 보조의 경고문이 표시되지 않거나 경고음이 울리지 않을 수 있습니다.
- 차량 내부 및 외부 소리로 인해 차로 이탈방지 보조의 경고음이 들리지 않을 수 있습니다. 차량 내부 음량을 적절하게 조절하고 항상 주의를 기울이십시오.
- 스티어링 휠에 물체를 붙일 경우 정상적으로 조향을 도와주지 않을 수 있습니다.
- 시동 또는 전방 카메라 초기화(재부팅 등) 시 약 15초 동안 기능이 작동하지 않을 수 있습니다.
- 다음과 같은 상황에서는 차로 이탈방지 보조가 작동하지 않습니다.
 - 방향지시등이나 비상 경고등을 켜거나, 끈 직후 일정 시간 이내인 경우
 - 차로 이탈방지 보조가 작동한 후 또는 차로를 변경한 후 차로 중앙으로 이동하지 않고 차선에 붙어서 계속 주행하는 경우
 - 차체 자세 제어(ESC) 장치 또는 사시 통합 제어(VSM) 시스템이 작동하는 경우
 - 곡선도로에서 빠르게 선회하는 경우
 - 차량의 속도가 작동 속도 미만이거나 초과하는 경우
 - 급하게 차로를 변경하는 경우
 - 급제동하는 경우

경고

최대 허용 하중을 초과하는 화물 적재 또는 화물 적재함 한곳에 집중하여 적재한 경우 차량의 주행 안정성 저하가 발생할 수 있으며 이로 인하여 차로 이탈방지 보조의 성능 저하가 발생할 수 있습니다.

후측방 충돌방지 보조 (BCA)

일정 속도 이상으로 주행 중 후측방의 차량을 인식하여 충돌 위험이 판단되면 경고등과 경고음 등으로 알려줍니다. 또한 전진 출차 시 충돌 위험이 높아지면 충돌하지 않도록 제동을 도와줍니다.

알아두기

- BCA는 Blind-Spot Collision-Avoidance Assist의 약어입니다.
- 후측방 충돌방지 보조가 작동하는 경우에는 사이드 미러 또는 DSM 화면(사양 적용 시)의 경고등, 경고음, 경고문 또는 클러스터 주행 보조 뷰, 헤드업 디스플레이 및 핸들 진동으로 경고 및 긴급 제동을 알립니다.
- 사이드 미러 또는 DSM 화면(사양 적용 시) 경고등, 경고문, 경고음, 스티어링 휠 진동을 통해 충돌 경고를 알립니다. 후측방에서 접근하는 차량과 충돌하지 않도록 제동 제어를 도와줍니다.



- 클러스터 사양 또는 테마에 따라 클러스터에 표시되는 이미지나 색상이 다를 수 있습니다.
-

후측방 충돌방지 보조 작동

충돌 경고

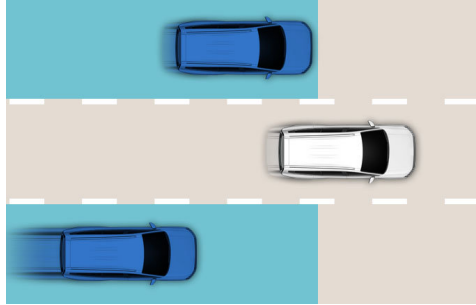

후방 좌우 차로에 차량이 인식되면 다음 조건에서 클러스터, 사이드 미러 또는 DSM 화면(사양 적용 시)과 헤드업 디스플레이(사양 적용 시)에 경고등이 켜집니다.

- 자차 속도: 약 20 km/h 이상
- 후측방 차량 속도: 약 10 km/h 이상

차량 인식 상태에서 후측방 차량이 있는 방향으로 방향지시등을 켜면 다음 조건에서 충돌 경고를 합니다.

- 자차 속도: 약 40 km/h 이상
- 후측방 차량 속도: 약 10 km/h 이상

경고

- 후측방 레이더의 인식 영역은 일반 도로의 표준 도로 폭에 따라 결정됩니다. 폭이 좁은 도로에서는 옆 옆 차로에서 주행 중인 차량에 대해 경고할 수 있습니다. 반대로, 폭이 넓은 도로에서는 옆 차로에서 주행 중인 차량을 인식하지 못하여 경고하지 않을 수 있습니다.
- 비상 경고등을 작동시킨 경우 방향지시등에 의한 충돌 경고는 작동하지 않습니다.

주의

- 경고 영역은 자차의 속도에 따라 변경됩니다.
- 사각 지대에 차량이 있더라도 자차가 빠른 속도로 추월할 경우 경고를 하지 않습니다.
- 고속으로 접근하는 차량의 속도에 따라 위험을 알려주는 시점은 다를 수 있습니다.

알아두기

좌회전할 때 충돌 경고가 발생할 수 있습니다. 항상 옆 차량과의 거리를 유지하십시오.

충돌방지 보조

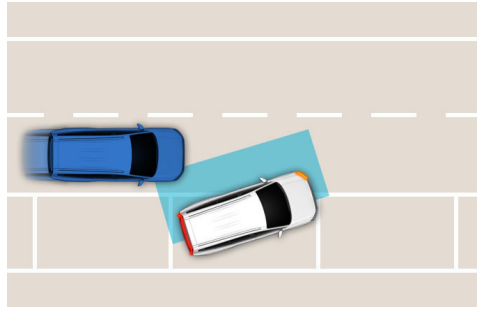

운전자가 출차 방향으로 스티어링 휠을 약 한 바퀴 돌리고 전진 출차 시, 다음 조건에서 충돌 위험이 있으면 경고 및 제동합니다.

- 자차 속도: 약 3 km/h 이하
- 후측방 차량 속도: 약 5 km/h 이상

제동으로 정차한 경우, 제동이 약 2초간 유지됩니다. 안전을 위해 즉시 브레이크 페달을 밟고 주변 상황을 확인하십시오.

경고

- 다른 기능의 경고문이 표시되거나 경고음이 울리는 동안에는 후측방 충돌방지 보조의 경고문이 표시되지 않거나 경고음이 울리지 않을 수 있습니다.
- 차량 내/외부 소리로 인해 후측방 충돌방지 보조의 경고음이 들리지 않을 수 있습니다. 차량 내부 음량을 적절하게 조절하고 항상 주의를 기울이십시오.
- 충돌 위험 상황에서 브레이크 페달을 밟으면 후측방 충돌방지 보조가 작동하지 않을 수 있습니다.
- 후측방 충돌방지 보조가 작동할 때 가속 페달을 과하게 밟거나 스티어링 휠을 급격히 조작할 경우 제동 제어는 해제됩니다.
- 후측방 충돌방지 보조 작동 시 탑승자 및 차량 내 물건이 움직여 다칠 수 있으므로 항상 주의를 기울이고 반드시 전 좌석에서 안전벨트를 착용하십시오.
- 후측방 충돌방지 보조에 이상이 있어도 브레이크 페달 조작에 의한 제동 기능은 정상적으로 작동합니다.
- 후측방 충돌방지 보조는 모든 상황에서 작동하지 않으며, 작동하더라도 충돌을 피하지 못할 수 있습니다.
- 후측방 충돌방지 보조는 주위 상황 및 주행 조건에 의해 경고를 늦게 하거나 하지 않을 수도 있으므로 위험 상황에 대비하여 항상 주위를 확인하십시오.
- 차량 조작의 책임은 운전자에게 있습니다. 후측방 충돌방지 보조에만 의존하여 위험하게 주행하지 마시고, 항상 주변 상황을 직접 확인하고 안전 운전하십시오.
- 절대 사람이나 사물을 대상으로 기능을 시험하지 마십시오. 심각한 부상이나 사망에 이를 수 있습니다.
- 차체 자세 제어(ESC) 장치가 다음과 같은 상태인 경우 클러스터에 경고문이 표시되어도 제동 제어가 작동하지 않을 수 있습니다.
 - 차체 자세 제어(ESC) 장치 경고등이 켜진 경우
 - 차체 자세 제어(ESC) 장치가 다른 기능을 수행하는 경우

후측방 충돌방지 보조 설정

후측방 충돌방지 보조를 사용하려면 'DRIVE READY' 상태에서 인포테인먼트 시스템의 **설정 > 차량 > 운전자 보조 > 주행 안전 > 후측방 안전**을 차례로 선택하십시오.

후측방 안전을 활성화 하거나, 활성화 상태로 시동을 껐다가 걸면 사이드 미러 또는 DSM 화면(사양 적용 시) 경고등이 약 3초 동안 켜지며 기능이 작동 중임을 알립니다.

후측방 안전 비활성화 상태로 시동을 껐다가 걸면 클러스터에 경고문으로 알립니다.

경고

- 후측방 안전을 해제하면 후측방 충돌방지 보조의 도움을 받을 수 없습니다. 항상 주의하여 운전하십시오.
- 트레일러 커넥터를 연결하면 클러스터에 경고문이 표시되고 후측방 충돌방지 보조의 작동이 중지됩니다. 트레일러 커넥터를 분리하면 다시 정상적으로 작동합니다(트레일러 장착을 인식할 수 있는 당사 전용 트레일러 키트 적용 시).

알아두기

후측방 충돌방지 보조는 다음의 경고 방식을 설정할 수 있습니다.

- 경고 음량
- 핸들 진동 경고
- 후측방 안전 경고음
- 주행 안전 우선

자세한 내용은 **운전자 보조 기능 설정**을 참고하십시오.

후측방 충돌방지 보조 이상 및 제한 사항

기능 이상 및 인식 센서 가림

후측방 충돌방지 보조에 이상이 있거나 센서의 가림이 발생하면 클러스터에 경고문이 일정시간 표시되며 통합 (△) 경고등이 켜집니다. 당사 직영 하이테크센터나 블루핸즈에서 차량을 점검하십시오.

사이드 미러 또는 디지털 실외 미러(DSM)모니터 화면(사양 적용 시) 경고등에 이상이 있는 경우에도 클러스터에 경고문이 일정시간 표시되며 통합 (△) 경고등이 켜집니다. 당사 직영 하이테크센터나 블루핸즈에서 차량을 점검하십시오.

- 경고 내용은 클러스터 유틸리티 정보 부의 서비스 메시지에서 확인할 수 있습니다.
- 센서 앞에 이물질이 있는 경우, 제거하면 차로 이탈방지 보조가 다시 정상적으로 작동합니다. 이물질을 제거해도 주황색 △ 경고등이 계속 켜져 있으면 당사 직영 하이테크센터나 블루핸즈에서 차량을 점검하십시오.

경고

- 인식 센서 경고문이 표시되지 않거나 경고등이 켜지지 않더라도 후측방 충돌방지 보조가 정상적으로 작동하지 않을 수 있습니다.
- 시동을 건 직후에 인식 센서가 오염되었거나 차량 주변에 물체가 존재하지 않는 경우(앞이 막힘 없이 트인 장소 등) 후측방 충돌방지 보조가 정상적으로 작동하지 않을 수 있습니다.

주의

짐칸 및 기타 장비를 사용할 때는 후측방 충돌방지 보조를 끄십시오. 후측방 충돌방지 보조를 사용하려면 짐칸 및 기타 장비를 제거하십시오.

알아두기

후측방 충돌방지 보조는 다음의 센서를 사용합니다.

- 후측방 레이더

인식 센서에 관한 자세한 내용은 **인식 센서 및 제한 사항**을 참고하십시오.

작동 제한 사항

다음과 같은 경우에는 후측방 충돌방지 보조가 정상적으로 작동하지 않을 수 있습니다. 주의하여 운전하십시오.

- 폭설 또는 폭우 같은 악천후의 경우
- 후측방 레이더 주위 범퍼 표면이 눈, 비, 흙 등에 의해 오염된 경우
- 후측방 레이더 주위 온도가 높거나 낮은 경우
- 차량 또는 기둥 및 벽 등으로 후측방 레이더 주위가 가려진 경우
- 고속도로 진출입 램프구간, 톨게이트를 주행하는 경우
- 도로 및 주변에 비정상적으로 금속 성분이 포함된 경우(지하철 공사구간 등)
- 고정된 물체(방음벽, 가드레일, 이중 가드레일, 중앙 분리대, 진입 방지봉, 가로등, 표지판, 터널벽 등)가 자차에 인접하는 경우(이중으로 되어있는 구조물 포함)
- 나무나 풀이 무성한 좁은 도로를 주행하는 경우
- 주변 차량이나 구조물이 적은 지역(사막, 초원, 교외 등)을 주행하는 경우
- 젖은 도로 위를 주행하는 경우
- 후방 차량이 매우 근접하여 주행하거나 근접 상태에서 추월하는 경우
- 상대 차량이 매우 빠른 속도로 추월하는 경우
- 상대 차량을 추월하는 경우
- 차로를 변경하는 경우
- 옆 차량과 동시에 출발하여 가속하는 경우
- 상대 차량이 옆 차로에서 옆옆 차로로 이동하거나 옆옆 차로에서 옆 차로로 이동하는 경우
- 후측방 레이더 주위에 짐칸(트레일러 혹은 캐리어)을 장착한 경우
- 후측방 레이더 주위 범퍼가 외부 물체(스티커 혹은 자전거 거치대 등)에 의해 가려진 경우
- 후측방 레이더 주위 범퍼에 충격이 가해져서 범퍼가 손상되거나 센서 위치가 틀어진 경우
- 타이어 공기압 이상, 화물칸의 과다 적재 등으로 차고가 심하게 변한 경우
- 다음과 같은 대상 물체를 인식한 경우
 - 소형 이륜 원동기 또는 자전거
 - 짐이 없는 트레일러 등 평평한 형태의 차량
 - 버스, 대형 트럭 등 대형 차량
 - 사람, 동물, 쇼핑 카트, 유모차 등 작은 크기의 이동 물체
 - 스포츠카 등 차체가 낮은 차량

다음과 같은 경우에는 제동 제어가 작동하지 않을 수 있습니다. 주의하여 운전하십시오.

- 도로 위의 요철, 포트 홀, 이음매 등으로 인하여 차량이 심하게 흔들리는 경우
- 눈길, 고인 물, 결빙 노면 등 미끄러운 노면을 주행하는 경우
- 타이어 공기압이 낮거나 타이어가 파손된 경우
- 브레이크를 튜닝한 경우
- 급하게 조향을 하는 경우

⚠ 경고

• 커브길에서 주행하는 경우

차량 미인식 상태/차량 인식 상태

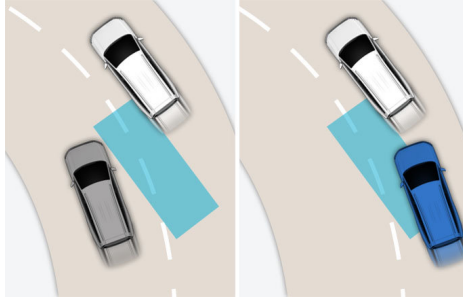

커브 길에서는 옆 차로에 있는 차량을 인식하지 못하거나, 같은 차로의 차량을 옆차로의 차량으로 인식하여 후측방 충돌방지 보조가 정상적으로 작동하지 않을 수 있습니다.

커브 길에서는 주변 차량의 도로 상황 및 주행 상태를 직접 확인하십시오.

• 경사가 있는 길에서 주행하는 경우

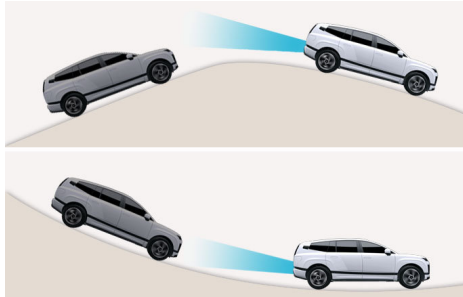

오르막길이나 내리막길에서는 옆 차로에 있는 차량을 인식하지 못해 후측방 충돌방지 보조가 정상적으로 작동하지 않을 수 있습니다.

또는 지면이나 구조물 등을 잘못 인식하여 후측방 충돌방지 보조가 잘못 작동할 수 있습니다.

오르막길이나 내리막길에서는 주변 차량의 도로 상황 및 주행 상태를 직접 확인하십시오.

• 진출입 구간에서 주행하는 경우

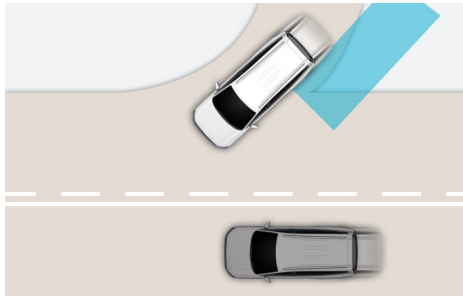

진출입 구간 등의 합류 도로에서는 옆 차로의 차량을 인식하지 못해 후측방 충돌방지 보조가 정상적으로 작동하지 않을 수 있습니다.

합류 도로에서는 주변 차로의 도로 상황 및 주행 상태를 직접 확인하십시오.

• 차로 간 높이가 다른 길에서 주행하는 경우

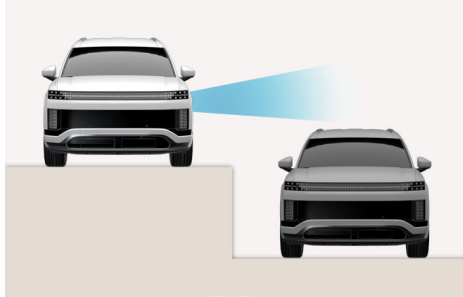

차로 간 높이가 다른 길에서는 차량을 인식하지 못해 후측방 충돌방지 보조가 정상적으로 작동하지 않을 수 있습니다.(지하도 합류 구간, 입체 교차로 합류 구간 등)

차로 간 높이가 다른 길에서는 주변 차로의 도로 상황 및 주행 상태를 직접 확인하십시오.

 경고

- 다른 차량이나 트레일러를 견인할 때는 후측방 충돌방지 보조를 사용하지 마십시오. 제어 안정성이 떨어질 수 있습니다.
- 강한 전자파에 의해 후측방 충돌방지 보조가 순간적으로 해제될 수 있습니다.
- 시동 또는 후측방 레이더 초기화(재부팅 등) 시 약 3초 동안 기능이 작동하지 않을 수 있습니다.

안전 하차 보조 (SEA)

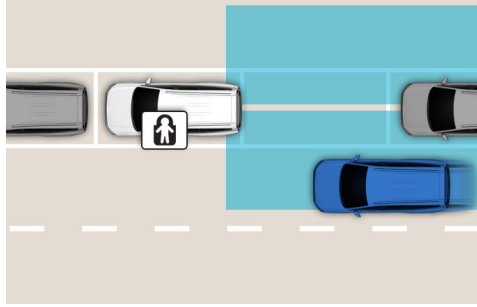

안전 하차 보조 시스템은 하차 시 후측방 차량과 충돌하지 않도록 도와줍니다.

알아두기

- SEA는 Safety Exit Assist의 약어입니다.
- 사이드 미러 또는 DSM 화면(사양 적용 시) 경고등이 깜빡이고 경고문과 경고음을 통해 충돌 경고를 알립니다.



경고

시동을 껐다가 걸면 안전 하차 경고가 자동으로 설정됩니다. 설정 메뉴에서 선택 해제하여 기능을 끌 수 있으나, 이 경우 안전 하차 경고의 도움을 받을 수 없습니다. 항상 주의하여 운전하십시오.

안전 하차 보조 작동

문 열림 방지 보조

전자식 차일드 락 기능이 켜져 있을 때 후측방의 차량을 인식하여 충돌 위험이 판단되면 운전자가 전자식 차일드 락(🔒) 버튼을 눌러도 차일드 락 해제를 차단해 뒷좌석 탑승자가 도어를 여는 것을 방지합니다. 또한 사이드 미러(실외 미러) 경고등이 깜빡이고 클러스터에 경고문이 표시됩니다.

하차 시 충돌 경고

차에서 내리기 위해 도어를 열 때에도 후측방의 차량을 인식하여 충돌 위험이 판단되면 사이드 미러(실외 미러) 경고등이 깜빡이고 경고문과 경고음을 통해 알려줍니다.

- 문 열림 방지 보조 및 충돌 경고는 다음의 조건에서 작동합니다.
 - 자차 속도: 3 km/h 이하

- 후측방 차량 속도: 6 km/h 이상

알아두기

전자식 차일드 락(🔒) 버튼에 대한 자세한 내용은 **전자식 차일드 락**을 참고하십시오.

⚠ 경고

운전자가 10초 안에 전자식 차일드 락(🔒) 버튼을 다시 누르면 직접 차량 주변을 확인하고 잠금 해제를 시도한 것으로 판단하여 차량 접근 여부와 관계없이 전자식 차일드 락이 해제됩니다(전자식 차일드 락 버튼 내 표시등 꺼짐). 항상 주변을 살핀 후 전자식 차일드 락 버튼 잠금을 해제하십시오.

알아두기

외부에서 뒷좌석 도어를 열 경우, 안전 하차 보조 작동과 무관하게 열립니다.

⚠ 경고

- 반드시 안전한 곳에 정차한 후 안전 하차 보조를 설정하십시오.
- 다른 기능의 경고문이 표시되거나 경고음이 울리는 동안에는 안전 하차 보조의 경고문이 표시되지 않거나 경고음이 울리지 않을 수 있습니다.
- 차량 내부 및 외부 소리로 인해 안전 보조의 경고음이 들리지 않을 수 있습니다. 차량 내부 음량을 적절하게 조절하고 항상 주의를 기울이십시오.
- 안전 하차 보조는 일부 상황에서 작동하지 않으며, 작동하더라도 사고를 막지 못할 수 있습니다.
- 안전 하차 보조는 주위 상황 및 주행 조건에 의해 경고를 늦게 하거나 하지 않을 수도 있으므로 위험 상황에 대비하여 항상 주위를 확인하십시오.
- 하차 시 발생하는 사고의 책임은 운전자에게 있습니다. 안전 하차 보조에 의존하여 위험한 지역에서 하차하지 마시고, 항상 주변을 직접 확인한 후 도어를 열고 내리십시오.
- 절대로 기능을 시험하지 마십시오. 심각한 부상이나 사망에 이를 수 있습니다.

안전 하차 보조 설정

하차 안전



'DRIVE READY' 상태에서 인포테인먼트 시스템의 **설정 > 운전자 보조 > 주행 안전 > 하차 안전**을 차례로 선택하십시오. 안전 하차 보조가 켜집니다.

경고

트레일러 커넥터를 연결하면 클러스터에 경고문이 표시되고 안전 하차 보조의 작동이 중지됩니다. 트레일러 커넥터를 분리하면 다시 정상적으로 작동합니다(트레일러 장착을 인식할 수 있는 당사 전용 트레일러 키트 적용 시).

알아두기

- 안전 하차 보조는 시동이 꺼진 후에도 약 3분 동안 작동합니다. 도어를 잠그면 안전 하차 보조는 바로 해제됩니다.
- 안전 하차 보조는 다음의 경고 방식을 설정할 수 있습니다.
 - 경고 음량
 - 주행 안전 우선

자세한 내용은 **운전자 보조 기능 설정**을 참고하십시오.

안전 하차 보조 이상 및 제한 사항

기능 이상 및 인식 센서 가림

안전 하차 보조 또는 사이드 미러 경고등에 이상이 있거나 센서의 가림이 발생하면 클러스터에 경고문이 일정시간 표시되며 통합 (△) 경고등이 켜집니다. 당사 직영 하이테크센터나 블루핸즈에서 차량을 점검하십시오.

- 경고 내용은 클러스터 유틸리티 정보 뷰의 서비스 메시지에서 확인할 수 있습니다.
- 센서 앞에 이물질이 있는 경우, 제거하면 안전 하차 보조가 다시 정상적으로 작동합니다. 이물질을 제거해도 주황색 △ 경고등이 계속 켜져 있으면 당사 직영 하이테크센터나 블루핸즈에서 차량을 점검하십시오.

경고

- 인식 센서 경고문이 표시되지 않거나 경고등이 켜지지 않더라도 안전 하차 보조가 정상적으로 작동하지 않을 수 있습니다.
- 시동을 건 직후에 인식 센서가 오염되었거나 차량 주변에 물체가 존재하지 않는 경우(막힘 없이 트인 장소 등) 안전 하차 보조가 정상적으로 작동하지 않을 수 있습니다.

주의

짐칸 및 기타 장비를 사용할 때는 안전 하차 보조를 끄십시오. 안전 하차 보조를 사용하려면 짐칸 및 기타 장비를 제거하십시오.

알아두기

안전 하차 보조는 다음의 센서를 사용합니다.

- 후측방 레이더

인식 센서에 관한 자세한 내용은 **인식 센서 및 제한 사항** 및 **후측방 충돌방지 보조 (BCA)**의 제한 사항을 참고하십시오.

제한 사항

다음과 같은 경우에는 안전 하차 보조가 제대로 반응하지 않거나 예기치 않은 기능 작동이 발생할 수 있습니다. 주의하여 운전하십시오.

- 나무나 풀이 무성한 장소에서 하차할 경우
- 젖은 도로에서 하차할 경우
- 상대 차량이 빠르게 또는 느리게 접근할 경우

경고

- 강한 전자파에 의해 안전 하차 보조가 순간적으로 해제될 수 있습니다.
 - 차량 시동 중 또는 후측방 레이더 초기화(재부팅 등) 중에는 약 3초 동안 기능이 작동하지 않을 수 있습니다.
 - 가림 및 고장 상태에서 시동을 껐다 다시 걸면 가림 및 고장 상태가 유지 되어서 안전 하차 보조가 정상적으로 작동하지 않을 수 있습니다.
-

수동 속도 제한 보조 (MSLA)

차량 속도를 특정 속도 이하로 유지하려는 경우 제한 속도를 설정할 수 있습니다.

알아두기

MSLA는 Manual Speed Limit Assist 의 약어입니다.

수동 속도 제한 보조 작동

제한 속도를 설정한 후, 차량의 주행 속도가 설정한 제한 속도를 초과하면 경고음이 제공됩니다.

- 차량 속도가 제한 속도 이하가 되면 경고음이 멈춥니다.
- 클러스터의 주행 보조 뷰에서 수동 속도 제한 보조 기능의 작동 상태를 확인할 수 있습니다.

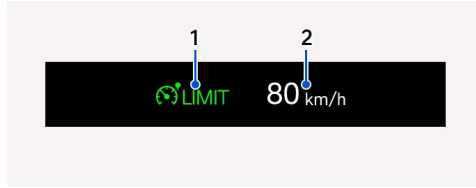

1. 속도 제한 표시등
2. 설정 속도

수동 속도 제한 보조 작동하기

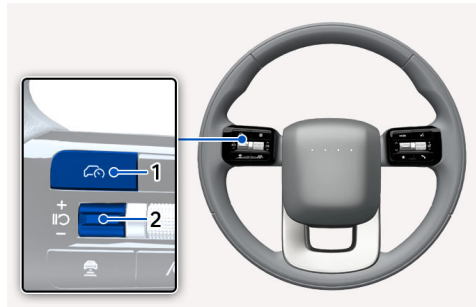

1. 주행 보조 버튼
2. 일시 정지/재설정 스위치

1. 차량 주행 중 스티어링 휠의 주행 보조 () 버튼을 길게 누르십시오.
 - 클러스터에 제한 속도와 속도 제한 () 표시등이 표시됩니다.
 - 기능 작동 중 스티어링 휠의 주행 보조 () 버튼을 누르면 제한 속도와 표시등이 사라지며 기능 작동이 중단됩니다.
2. 스위치를 위로 올리거나 아래로 내려 원하는 속도를 설정하십시오.
 - 스위치 짧게 입력 시 1 km/h 간격으로 설정속도가 변경됩니다.
 - 스위치 길게 입력 시 10 km/h 간격으로 설정속도가 변경됩니다.
 - 설정된 속도를 초과하면 클러스터의 제한 속도 표시가 깜빡이며 경고음이 울립니다.
 - 킥다운 기능이 작동할 때까지 가속 페달을 깊게 밟으면 설정 속도를 초과하는 속도로 주행할 수 있습니다.

일시 해제 및 재개하기

스티어링 휠의 일시 정지/재설정 스위치(II)를 누르십시오.

- 제한 속도 표시가 꺼지고 속도 제한이 일시적으로 해제됩니다.
- 속도 제한 (LIMIT) 표시등은 켜진 상태로 유지됩니다.

일시 해제된 수동 속도 제한 기능을 이전 설정 속도로 재개하려면 스티어링 휠의 일시 정지/재설정 스위치(II)를 누르십시오.

- + / - 스위치를 위로 올리거나 아래로 내려 현재 속도로 기능을 다시 설정할 수도 있습니다.



경고

차량의 안전한 제어 및 주행에 대한 모든 책임은 운전자에게 있습니다. 운전 중 위험 상황 발생 시 직접 차량을 적절하게 제어하십시오.



주의

- 법규로 정해진 규정 속도 이내에서 제한 속도를 설정하십시오.
- 수동 속도 제한이 필요하지 않은 경우 수동 속도 제한 보조 기능을 끄고 속도 제한 (LIMIT) 표시등과 제한 속도 표시가 꺼졌는지 확인하십시오.
- 의도치 않게 속도 제한 보조 기능이 작동하는 것을 방지하려면, 스티어링 휠의 주행 보조 (ON) 버튼을 눌러 기능을 끄고 클러스터의 속도 제한 (LIMIT) 표시등이 꺼졌는지 확인하십시오.

수동 속도 제한 보조 설정

알아두기

수동 속도 제한 보조는 다음의 경고 방식을 설정할 수 있습니다.

- 경고 음량

자세한 내용은 **운전자 보조 기능 설정**을 참고하십시오.

지능형 속도 제한 보조 (ISLA)

도로 표지판을 인식한 정보와 내비게이션의 도로 정보를 활용하여 제한속도 및 부가 표지판 정보를 알려주고, 도로의 제한속도를 준수할 수 있도록 도와줍니다.

주의

지능형 속도 제한 보조의 정상적인 작동을 위해 내비게이션의 정기적인 업데이트를 하십시오. 업데이트 절차는 인포테인먼트 시스템 웹 매뉴얼을 참고하십시오.

알아두기

ISLA는 Intelligent Speed Limit Assist의 약어입니다.

지능형 속도 제한 보조 작동

제한 속도 표시

표지판 예시



클러스터에 제한속도 정보가 표시됩니다.

알아두기

- 도로의 제한속도 정보를 알 수 없는 경우에는 클러스터에 '- - -'로 표시됩니다. 표지판 인식이 어려운 조건은 **제한 사항**을 참고하십시오.
- 지능형 속도 제한 보조는 제한속도 정보 외에 부가 표지판 정보를 제공합니다. 단, 부가 표지판 종류는 국가 별로 다를 수 있습니다.
- 클러스터 사양 또는 테마에 따라 클러스터에 표시되는 이미지나 색상이 다를 수 있습니다.

과속 경고

표시된 제한속도보다 높은 속도로 주행할 경우 제한속도가 빨간색으로 표시됩니다.

설정 속도 변경

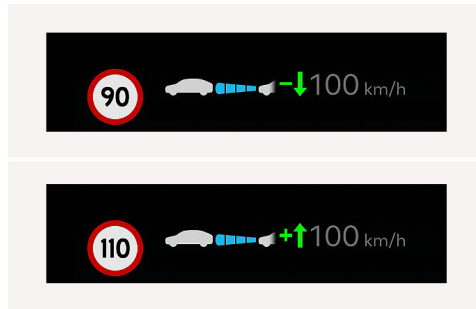

수동 속도 제한 보조 또는 스마트 크루즈 컨트롤이 작동하는 중에 도로의 제한속도가 변경되면 위 또는 아래 방향의 화살표를 통해 설정속도 변경이 필요함을 알립니다. + / - 스위치를 위로 올리거나 아래로 내려 제한속도에 맞게 설정속도를 변경할 수 있습니다.

경고

도로의 제한속도가 30 km/h 미만일 경우에는 설정속도 변경 기능은 작동하지 않습니다.

자동 설정속도 조절(내비게이션 적용 시)



수동 속도 제한 보조 또는 스마트 크루즈 컨트롤 작동 시, 운전자가 설정한 속도가 도로의 제한속도와 같다면, 이후 제한속도가 바뀌면 이에 맞추어 자동으로 설정속도를 조절합니다. 제한속도가 70 km/h 이상인 도로에서 작동하며 기능이 활성화 될 경우 클러스터의 설정속도는 초록색으로 표시됩니다.

경고

- 제한속도 이하로 주행하려면 오프셋 값을 '0'보다 낮은 값으로 설정하거나 - 스위치를 아래로 내려 설정속도를 낮추십시오.
- 도로의 제한속도에 맞춰 설정속도를 변경한 이후에도 제한속도를 초과한 상태로 주행할 수 있습니다. 항상 교통 상황을 확인하고 필요한 경우 운전자가 직접 감속하여 주행하십시오.

알아두기

- 수동 속도 제한 보조 작동 방법에 대한 자세한 내용은 **수동 속도 제한 보조 (MSLA)**를 참고하십시오.
- 스마트 크루즈 컨트롤 작동 방법에 대한 자세한 내용은 **스마트 크루즈 컨트롤 (SCC)**을 참고하십시오.

지능형 속도 제한 보조 설정



지능형 속도 제한 보조 기능을 설정합니다. **운전자 보조 > 속도 제한**을 차례로 선택하십시오.

- **속도 오프셋 설정:** 제한속도의 오프셋을 조절합니다. 인식된 제한속도와 속도 오프셋 설정에서 설정한 오프셋 값을 더한 속도 보다 초과하는 시점에 제한속도 경고를 하거나 주행 속도 조절을 도와줍니다.
- **속도 제한 보조:** 제한속도 및 부가 표지판 정보를 알려주고, 수동 속도 제한 보조 또는 스마트 크루즈 컨트롤의 설정속도를 변경하여 도로의 제한속도를 준수할 수 있도록 도와줍니다.
- **속도 제한 경고:** 제한속도 및 부가 표지판 정보를 알려주고, 도로의 제한속도 보다 빠르게 주행하면 경고합니다. 수동 속도 제한 보조 또는 스마트 크루즈 컨트롤의 주행 속도 조절을 도와주지 않으므로 속도를 직접 조절해야 합니다.
- **끄기:** 지능형 속도 제한 보조가 해제됩니다. 속도 제한 (⊖) 경고등이 표시됩니다.

경고

시동을 껐다가 걸면 지능형 속도 제한 경고는 자동으로 켜집니다.

알아두기

- 속도 제한 보조 및 경고 기능은 제한속도에 오프셋이 더해진 값을 기준으로 작동합니다. 인식된 제한속도에 맞춰 속도를 변경하거나 경고하도록 하려면 오프셋 값을 '0'으로 설정하십시오.
- 설정한 오프셋 값은 내비게이션 기반 스마트 크루즈 컨트롤에는 반영되지 않습니다.
- 지능형 속도 제한 보조는 다음의 경고 방식을 설정할 수 있습니다.
 - 경고 음량

자세한 내용은 **운전자 보조 기능 설정**을 참고하십시오.

지능형 속도 제한 이상 및 제한 사항

기능 이상 및 인식 센서 가림

지능형 속도 제한 보조에 이상이 있거나 센서 가림이 발생하면 클러스터에 경고문이 일정 시간 표시되며 통합 (△) 경고등 및 속도 제한 (⊖) 경고등이 켜집니다. 당사 직영 하이테크센터나 블루핸즈에서 차량을 점검하십시오.

- 경고 내용은 클러스터 유틸리티 정보 뷰의 서비스 메시지에서 확인할 수 있습니다.
- 센서 앞에 이물질이 있는 경우, 제거하면 지능형 속도 제한 보조가 다시 정상적으로 작동합니다. 이물질을 제거해도 주황색 △ 경고등이 계속 켜져 있으면 당사 직영 하이테크센터나 블루핸즈에서 차량을 점검하십시오.

경고

- 인식 센서 경고문이 표시되지 않거나 경고등이 켜지지 않더라도 제한 사항에 의해 지능형 속도 제한 보조가 정상적으로 작동하지 않을 수 있습니다.
- 가림 및 고장 상태에서는 재시동 하여도 가림 및 고장 상태가 유지되어서 지능형 속도 제한 보조가 정상적으로 작동하지 않을 수 있습니다.

알아두기

지능형 속도 제한 보조는 다음의 센서를 사용합니다.

- 전방 카메라

인식 센서에 관한 자세한 내용은 **인식 센서 및 제한 사항 및 전방 충돌방지 보조 (FCA)**의 제한 사항을 참고하십시오.

제한 사항

다음과 같은 경우에는 지능형 속도 제한 보조가 정상적으로 작동하지 않을 수 있습니다. 주의하여 운전하십시오.

- 표지판이 오염 또는 훼손되거나 불명확할 경우
 - 비, 눈, 먼지, 모래, 기름 등 이물질로 표지판이 잘 보이지 않을 경우
 - 주변 물체에 표지판 일부가 가려지거나 그림자가 표지판을 덮을 경우
- 표지판 형상 또는 설치 방법이 표준과 다를 경우
 - 표지판 내의 문자 또는 그림이 표준과 다를 경우
 - 본선과 진출로 사이 또는 분기되는 도로 사이에 표지판이 설치된 경우
 - 표지판이 본선과 진출로 또는 분기되는 도로 사이에 설치된 경우
 - 다른 차량에 부착된 표지판일 경우
- 주행 차로와 표지판 사이의 거리가 멀 경우
- 발광형 표지판일 경우
- 도로 안내 표지판이나 간판 등에 포함된 숫자 또는 그림을 제한속도로 잘못 인식하는 경우
- 인접한 다른 도로의 표지판을 주행 중인 도로의 표지판으로 잘못 인식하는 경우
- 여러 개의 표지판이 함께 설치된 경우
- 표지판 주변에 보조 표지판이나 간판 등이 설치된 경우
- 최저 속도 제한 표지판을 최고 속도 제한 표지판으로 잘못 인식하는 경우
- 터널 진출입 또는 다리 하단 통과 시와 같이 차량 외부의 밝기가 급격하게 변할 경우
- 야간 또는 터널 구간에서 차량의 전조등을 사용하지 않거나 전조등의 밝기가 약할 경우
- 태양광, 가로등 또는 마주 오는 차의 불빛이 표지판에 반사되어 표지판 인식이 어려울 경우
- 차량의 진행 방향에서 역광이 강하게 비추는 경우
- 급커브 또는 연속 커브 구간일 경우
- 과속 방지턱, 상하 또는 좌우 급경사 구간을 주행할 경우
- 차량이 심하게 흔들릴 경우
- 내비게이션 지도 또는 GPS 정보에 오류가 있을 경우
- 내비게이션 안내 경로로 주행하지 않을 경우
- 새로 개통된 도로를 주행하는 경우
- 주행 중에 내비게이션 소프트웨어가 업데이트 될 경우
- 주행 중에 내비게이션이 재부팅 될 경우
- 공사 중인 도로를 주행하는 경우

경고

- 지능형 속도 제한 보조는 운전자가 도로의 제한속도를 준수할 수 있도록 도와주는 보조 기능이며 정상적으로 제한속도를 표시하지 못하거나 주행속도를 조절하지 못할 수 있습니다.
 - 도로교통법 시행규칙에 따라 제한속도를 준수해야 하는 의무는 운전자에게 있습니다.
 - 시동 또는 전방 카메라 초기화(재부팅 등) 시 약 15초 동안 기능이 작동하지 않을 수 있습니다.
-

운전자 주의 경고 (DAW)

주행 중 운전 패턴을 판단하여 운전자의 주의 수준이 일정 수준 이하로 떨어지면 휴식을 권유하여 안전하게 주행할 수 있도록 도와줍니다.

알아두기

DAW는 Driver Attention Warning의 약어입니다.

운전자 주의 경고 작동

휴식 권유

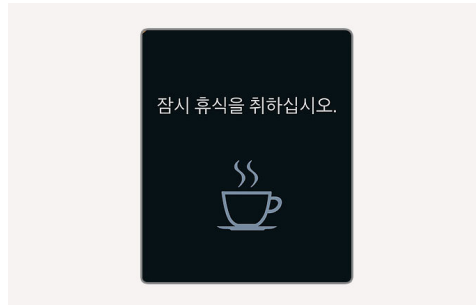

운전자 주의 수준이 일정 수준 이하로 떨어지면 휴식 권유 문구 표시 및 부주의 운전 경고등 (♣) 경고등이 깜빡이며 경고음이 울립니다.

- 주행 시간이 4분 이내이거나 휴식을 권유한 후 4분 이내인 경우에는 휴식을 권유하지 않을 수 있습니다.

⚠ 주의

- 운전자의 운전 스타일 및 습관에 따라 피곤함을 느끼지 않는 상황에서도 휴식을 권유할 수 있습니다.
- 운전자 주의 경고는 운전자를 위한 보조 기능이며 운전자의 부주의 상태를 판단하지 못할 수 있습니다.
- 운전자 주의 경고가 휴식을 권유하지 않더라도 피곤함을 느낀다면 안전한 장소에 주정차한 후 휴식을 취하십시오.

전방 차량 출발 알림

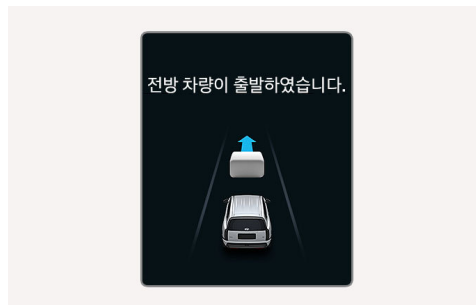

정차 중에 앞 차량이 출발하면 알림 문구가 표시되고 알림음이 울립니다.

⚠ 경고

안전벨트 미착용 등 다른 경고음이 우선하여 발생하는 동안에는 운전자 주의 경고의 알림음이 발생하지 않을 수 있습니다.

⚠ 주의

- 전방 차량 출발 알림 기능은 운전자를 위한 보조 기능이며 실제 전방 차량이 출발하더라도 알림을 제공하지 않을 수 있습니다.
- 전방 차량 출발 알림 기능이 전방 차량 출발 상황을 알려주더라도 직접 주변 상황을 판단한 후 출발하십시오.

전방 차량 출발 알림 설정

전방 차량 출발 알림

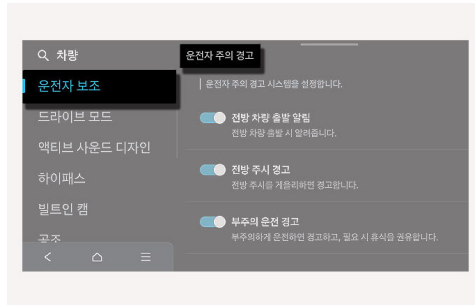

'DRIVE READY' 상태에서 인포테인먼트 시스템의 **설정 > 차량 > 운전자 보조 > 운전자 주의 경고**를 차례로 선택하십시오.

- **전방 차량 출발 알림**: 정차 중에 전방 차량이 출발했을 때 알려줍니다.
- **부주의 운전 경고**: 부주의 운전 경고를 켜고 끌 수 있습니다.

⚠ 경고

반드시 안전한 곳에 정차한 후 운전자 주의 경고를 설정하십시오.

알아두기

운전자 주의 경고는 다음의 경고 방식을 설정할 수 있습니다.

- 경고 음량
- 주행 안전 우선

인식 센서에 관한 자세한 내용은 **운전자 보조 기능 설정**를 참고하십시오.

운전자 주의 경고 제한 사항

알아두기

운전자 주의 경고는 다음의 센서를 사용합니다.

- 전방 카메라

인식 센서에 관한 자세한 내용은 **인식 센서 및 제한 사항, 전방 충돌방지 보조 (FCA)**를 참고하십시오.

다음과 같은 경우 운전자 주의 경고가 제한적으로 작동하거나 정상적으로 작동하지 않을 수 있습니다.

- 카메라가 오염되거나 파손된 경우, 또는 주위 환경에 의해 카메라의 인식 성능이 저하된 경우
- 차량을 과격하게 운전하는 경우
- 빈번하게 차선을 침범하는 경우
- 차로 이탈방지 보조 등 다른 주행 보조 시스템이 차량을 제어하는 경우
- 차선이 흐리거나 지워진 경우

다음과 같은 경우 전방 차량 출발 알림이 제한적으로 작동하거나 정상적으로 작동하지 않을 수 있습니다.

- 전방 차량과 운전자 차량 사이에 끼어든 차량의 움직임을 감지하는 경우

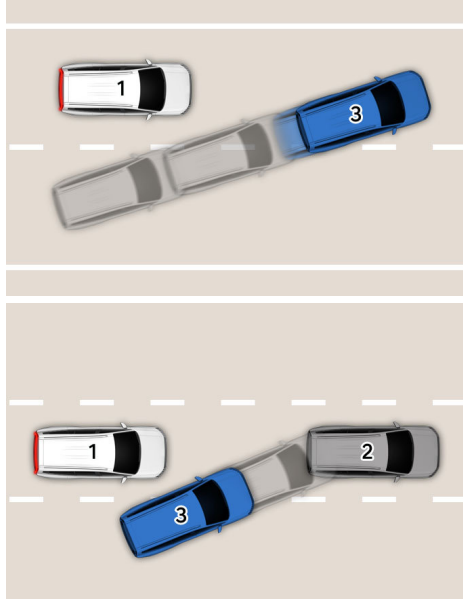

1. 운전자 차량
2. 전방 차량
3. 끼어든 차량

- 전방 차량이 좌/우회전, 유턴 등 급격한 조향으로 이동할 경우

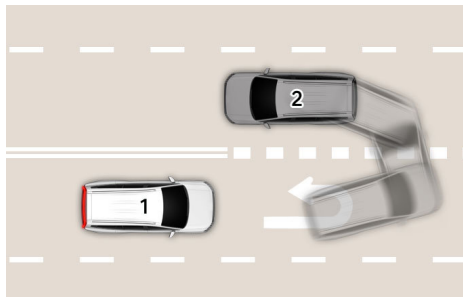

1. 운전자 차량
2. 전방 좌/우회전, 유턴 차량

- 전방 차량이 급가속해 출발하는 경우

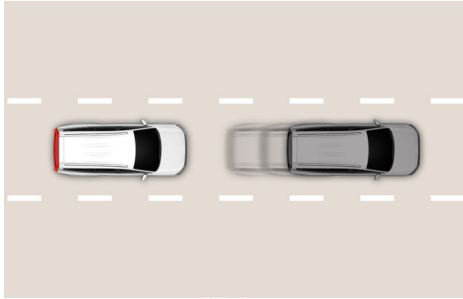

- 전방 차량과 운전자 차량 사이에 보행자나 자전거 탑승자가 있는 경우



- 주차장에서 앞 옆에 주차된 차량의 움직임을 감지하는 경우

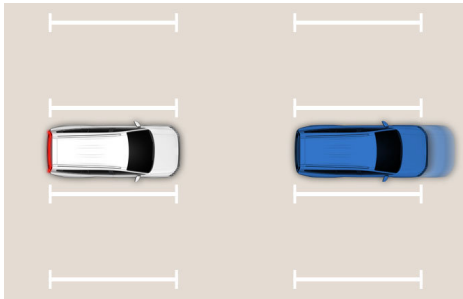

- 차로의 분기 및 합류 지점에 정차했을 때 차선 변동으로 인해 전방 차량을 특정할 수 없는 경우

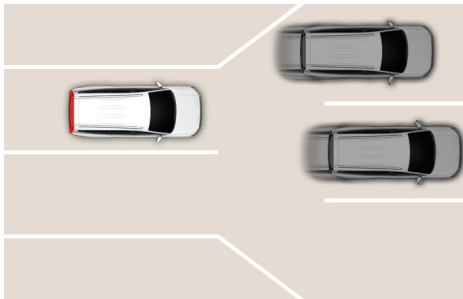

 경고

시동 또는 전방 카메라 초기화(재부팅 등) 시 약 15초 동안 기능이 작동하지 않을 수 있습니다.

운전자 모니터링 시스템 (전방 주시 경고)

차량에 내장되어 있는 실내 카메라가 운전자의 얼굴 방향, 눈의 개폐 여부 등을 종합하여 주행 중 전방 주시 태만을 경고합니다.

운전자 모니터링 시스템 설정

전방 주시 경고



'DRIVE READY' 상태에서 인포테인먼트 시스템의 **설정 > 차량 > 운전자 보조 > 운전자 주의 경고 > 전방 주시 경고**를 차례로 선택하십시오. 운전자 모니터링 시스템이 켜집니다.

알아두기

시동을 껐다가 걸어도 전방 주시 경고 설정은 유지됩니다.

운전자 모니터링 시스템 작동

전방 주시 경고

주행 중에 전방을 주시하지 않는 시간, 눈 감은 시간 등을 종합하여 전방 주시 태만으로 판단되면 경고음이 약 1초 울리며 클러스터에 최대 10초 동안 경고문이 표시됩니다.

- 전방 주시 경고 켜짐 조건
 - 차량 속도가 30 km/h 이상일 때 운전자가 일정 시간 이상 전방을 보지 않을 경우
 - 차량 속도가 30 km/h 이상일 때 운전자가 3초 이상 눈을 감을 경우
- 전방 주시 경고 꺼짐 조건
 - 운전자가 2초 이상 전방을 볼 경우

경고

- 운전자 모니터링 시스템은 운전자를 위한 보조 기능이며 운전자의 전방 주시 태만 상태를 판단하지 못할 수 있습니다.
- 안전 운전에 대한 책임은 운전자에게 있습니다. 항상 전방을 주시하고 안전 운전 하십시오.

운전자 모니터링 시스템 이상 및 제한 사항

기능 이상

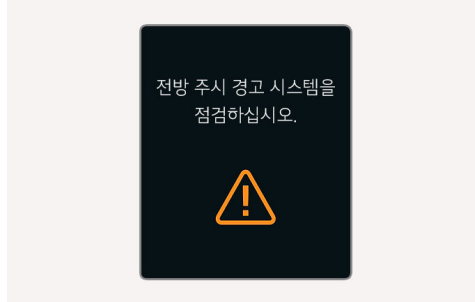

운전자 모니터링 시스템에 이상이 있으면 클러스터에 경고문이 일정시간 표시되며 전방 주시 경고등(👁)이 켜집니다. 당사 직영 하이테크센터나 블루핸즈에서 차량을 점검하십시오.

실내 카메라 가림 경고

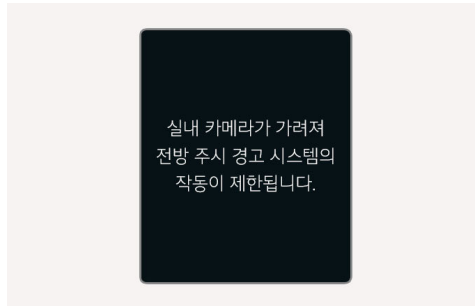

실내 카메라 바로 앞이나 실내 카메라와 운전자의 얼굴 사이에 물체가 일정시간 이상 놓여 있으면 운전자 모니터링 시스템이 작동하지 않습니다.

이 때 클러스터 등에 경고문이 표시되고 전방 주시 경고등(👁)이 켜지며 경고음이 울립니다.

실내 카메라 가림 경고문이 표시된 후 일정시간 동안 카메라를 가리는 물체가 없거나 운전자의 얼굴이 인식되면 시스템은 다시 작동합니다.

제한 사항

다음과 같은 상황에서는 전방 주시 경고의 판단이 제한되거나 정상적으로 작동하지 않을 수 있습니다.

- 선글라스, 특수 안경이나 적외선 차단 안경, 과도한 굴절 안경 및 두꺼운 안경, 고글 등을 착용할 경우
- 과도한 눈 화장(아이라이너, 마스크라, 색조 화장, 인공 속눈썹 등)이나 눈 주변의 피어싱 등으로 인해 일반적인 눈의 형태와 다를 경우
- 머리카락, 손, 모자 등에 의해 눈 주변이 일부 가려질 경우
- 윙크, 안대 착용 등에 의해 한쪽 눈이 가려질 경우
- 얼굴의 일부가 가려지는 마스크, 머플러, 가면, 의상 등을 착용한 경우
- 강한 햇빛이나 조명이 얼굴을 비추거나 역광이 들어올 경우
- 주변 풍경, 햇빛, 실내 카메라의 적외선 LED 조명 등이 안경이나 선글라스에 반사될 경우
- 크게 고개를 돌리거나 숙이는 등 얼굴 또는 눈이 가려지는 동작을 할 경우
- 얼굴을 심하게 움직이거나 요철이나 과속 방지턱 등으로 인해 차량이 심하게 흔들릴 경우

- 운전석이 너무 높거나 낮아 얼굴 전체가 보이지 않을 경우
- 키가 너무 크거나 작을 경우
- 스티어링 휠을 잡은 운전자의 손이 카메라를 가릴 경우
- 두 사람 이상이 동시에 운전석의 위치에서 실내 카메라를 바라볼 경우
- 옷거나 눈부심 등에 의해 눈이 가늘어질 경우
- 운전자의 얼굴 크기와 유사한 사진이나 마네킹을 사람으로 잘못 인식할 경우
- 차량에 적외선 조명을 사용하는 다른 기기가 있을 경우



주의

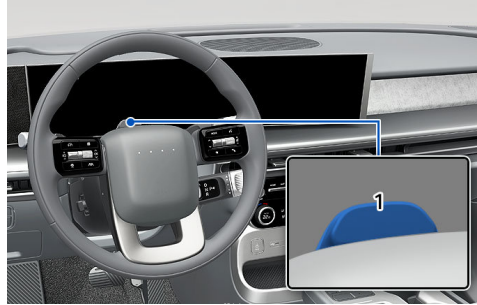

1. 실내 카메라

- 클러스터 표면 및 실내 카메라나 주변에 압력이나 충격을 가하지 마십시오. 압력이나 충격으로 실내 카메라가 손상되면 운전자 모니터링 시스템이 정상적으로 작동하지 않을 수 있습니다.
- 실내 카메라 앞에 휴대 전화나 기타 물건을 올려 두지 마십시오. 주행 중 충격으로 실내 카메라가 손상될 수 있습니다.
- 실내 카메라 앞을 깨끗하게 유지하십시오. 실내 카메라 앞에 습기나 이물질이 있으면 전방 주시 경고가 정상적으로 작동하지 않을 수 있습니다.
- 실내 카메라의 표면을 청소할 때는 손상을 방지하기 위해 부드럽고 깨끗한 천을 사용하십시오. 날카로운 도구나 화학 약품을 사용하지 마십시오.
- 실내 카메라나 주변에 물기가 들어가지 않도록 주의하십시오.
실내 카메라 근처에 있는 적외선 LED 주변에 스티커 등을 붙이지 마십시오.

알아두기

다음과 같은 상황에서는 실내 카메라에서 미세한 빨간색 불빛 두 개가 보일 수 있습니다.

- 어두운 곳에서 또는 야간에 차량에 탑승한 경우
- 지하 주차장, 차고, 터널 등 어두운 곳에 진입한 경우
- 카메라 케이스 일부가 파손된 경우

후측방 모니터 (BVM)

시양 적용 시

후측방 모니터는 운전자가 방향지시등을 켜면 차량에 장착된 광각 카메라를 이용해 해당 방향의 후측방 상황을 영상으로 표시하여 안전하게 차로를 변경할 수 있도록 도와줍니다.

알아두기

BVM은 Blind Spot View Monitor의 약어입니다.

후측방 모니터 작동



후측방 모니터는 좌측 또는 우측 방향지시등이 켜지면 해당 방향의 후측방 영상을 클러스터에 표시합니다. 후측방 모니터는 다음의 조건 중 하나가 해당되면 해제됩니다.

- 작동 중인 방향지시등이 꺼짐
- 비상 경고등이 켜짐
- 클러스터에 다른 주요 정보가 표시

후측방 모니터 설정하기

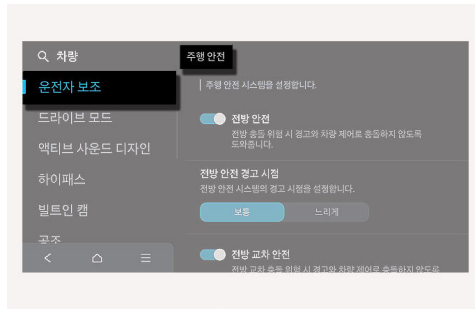

'DRIVE READY' 상태에서 인포테인먼트 시스템의 **설정 > 차량 > 운전자 보조 > 주행 안전 > 후측방 모니터**를 선택하십시오.

후측방 모니터 이상

기능 이상

후측방 모니터가 작동하지 않거나 화면 깜빡임 등 카메라 영상이 정상적으로 표시되지 않으면 가까운 당사 직영 하이테크센터나 블루핸즈에서 차량을 점검하십시오.

경고

- 후측방 모니터는 광각-좌측방/우측방 카메라의 영상을 보정하여 표시하기 때문에 화면으로 보이는 사물과의 거리는 실제 거리와 다를 수 있습니다. 안전을 위해 주변을 직접 확인하십시오.
- 카메라의 렌즈 표면을 깨끗하게 유지하십시오. 렌즈 표면에 이물질이 묻으면 카메라의 기능이 저하되어 후측방 모니터가 정상적으로 작동하지 않을 수 있습니다. 단, 강한 염기성 용제 또는 휘발유, 아세톤 등의 휘발성 유기 용제는 카메라 렌즈를 손상시킬 수 있으므로 사용하지 마십시오.

알아두기

후측방 모니터는 다음의 센서를 사용합니다.

- 광각 카메라

인식 센서에 관한 자세한 내용은 **인식 센서 및 제한 사항**을 참고하십시오.

스마트 크루즈 컨트롤 (SCC)

스마트 크루즈 컨트롤은 전방의 차량을 인식하여 거리를 유지하고, 운전자가 설정한 속도로 주행하도록 도와줍니다.

알아두기

- SCC는 Smart Cruise Control의 약어입니다.
- 스마트 크루즈 컨트롤의 작동상태를 클러스터 주행 보조 뷰에서도 표시합니다. 클러스터를 주행 보조 모드로 설정하는 방법은 **클러스터 설정하기**를 참고하십시오.

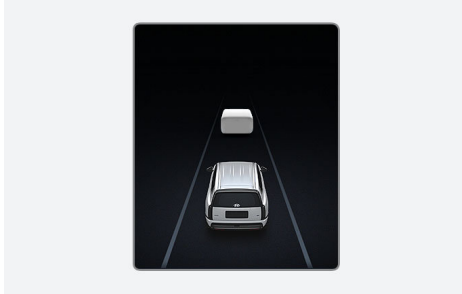

- 클러스터 사양 또는 테마에 따라 클러스터에 표시되는 이미지나 색상이 다를 수 있습니다.
-

스마트 크루즈 컨트롤 작동

작동 조건

다음의 조건이 모두 만족되면 스마트 크루즈 컨트롤을 켤 수 있습니다.

- 기어가 'D'(주행)에 위치
- 작동 속도 범위 내로 주행 중
 - 전방에 차가 없을 경우: 10-180 km/h
 - 전방에 차가 있을 경우: 0-180 km/h
- 차체 자세 제어(ESC) 장치, ABS 장치 켜짐

다음과 같은 경우 스마트 크루즈 컨트롤을 켤 수 없습니다.

- 파워 다운 (⊖) 표시등이 켜져 있는 경우
- 운전석 도어가 열려 있는 경우
- 주차 브레이크(EPB)가 체결된 경우
- 차체 자세 제어(ESC) 장치, ABS 장치가 작동 중인 경우
- 전방 충돌방지 보조의 제동 제어가 작동 중인 경우
- 원격 스마트 주차 보조의 제동 제어가 작동 중인 경우(사양 적용 시)

알아두기

정차 상태에서 전방에 차량이 있는 경우에는 스마트 크루즈 컨트롤을 켜려면 브레이크 페달을 밟아야 합니다.

기능 켜기 및 끄기

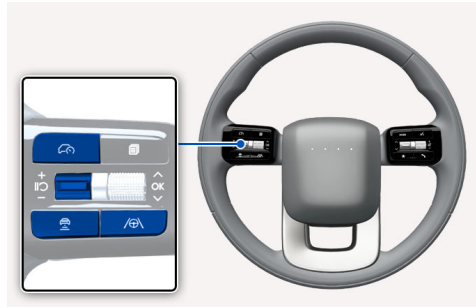

스마트 크루즈 컨트롤을 켜거나 끄려면 주행 보조 버튼(ℳ)을 누르십시오.

- 스마트 크루즈 컨트롤을 켜면 현재 클러스터의 속도가 설정속도로 설정됩니다.
- 전방에 차량이 없다면 설정된 속도로 주행 속도가 유지됩니다.
- 전방에 차량이 있다면 설정된 차간거리를 유지하기 위해 속도를 조절합니다. 전방 차량이 가속하여 차간거리가 멀어지면 설정된 속도까지 가속한 후 설정된 차간거리가 유지되면 정속 주행합니다.

클러스터 상단에 스마트 크루즈 컨트롤의 작동 상태를 표시합니다.

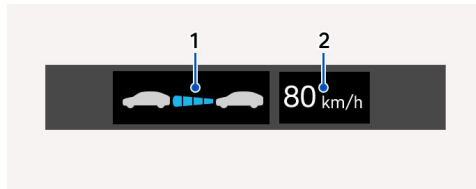

1. 전방 차량 유무 및 설정된 차간거리 단계
2. 설정 속도

일시 해제 상태에서는 자차와 설정속도가 회색으로 표시됩니다.

전방에 차량이 있는 경우 회색으로 표시합니다.

알아두기

- 수동 속도 제한 보조가 적용된 경우에는 주행 보조 버튼을 길게 누르면 스마트 크루즈 컨트롤이 꺼지면서 수동 속도 제한 보조가 켜집니다.
- 차량의 속도가 30 km/h 이하일 때 주행 보조 버튼을 누르면 스마트 크루즈 컨트롤의 속도가 30 km/h로 설정됩니다.
- 전방 차량은 자차와 전방 차량과의 실제 거리를 반영하여 표시됩니다.
- 목표 차간거리는 차량의 속도와 설정된 차간거리 단계에 따라 달라집니다. 속도가 낮은 경우 차간거리 단계를 변경하더라도 목표 차간거리의 변경량이 적을 수 있습니다.
- 시동 또는 인식 센서 초기화(재부팅 등) 시 일정 시간 동안 기능이 작동하지 않을 수 있습니다.
- 스마트 크루즈 컨트롤에 의해 브레이크 제어 시 소리가 날 수 있습니다.
- 스마트 크루즈 컨트롤의 작동상태를 클러스터 주행 보조 뷰에서도 표시합니다. 클러스터를 주행 보조 모드로 설정하는 방법은 클러스터 설정하기를 참고하십시오.

설정속도 변경하기

+ / - 스위치를 짧게 올리거나 내리십시오. 설정속도가 1 km/h 단위로 올라가거나 내려갑니다.

- 설정속도를 빠르게 높이려면 + / - 스위치를 길게 올리거나, 내리십시오. 설정속도가 10의 배수로 변경됩니다.
- 30-180 km/h 의 속도로 변경할 수 있습니다.

경고

+ 스위치를 길게 올려 설정속도를 빠르게 변경하면 주행 속도가 빠르게 증가할 수 있습니다. 속도 설정 시 주의하십시오.

알아두기

차량 특성 및 주행 환경에 따라 주행속도가 설정속도에 도달하지 못할 수 있습니다.

차간거리 설정하기

차간거리를 변경하려면 차간거리 버튼()을 반복하여 누르십시오.

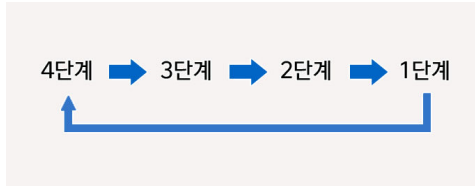

예를 들어, 차량의 속도가 90 km/h이면 다음과 같이 차간거리가 유지됩니다.

- 약 52.5 m(4단계) > 약 40 m(3단계) > 약 32.5 m(2단계) > 약 25 m(1단계)

알아두기

스마트 크루즈 컨트롤을 끄거나 일시 해제한 후 다시 켜면 마지막으로 설정한 차간거리 단계로 작동합니다.

경고

스위치나 버튼을 동시 조작할 경우에는 정상적인 작동이 어려울 수 있으니 조작에 유의하십시오.

일시 해제 후 다시 켜기

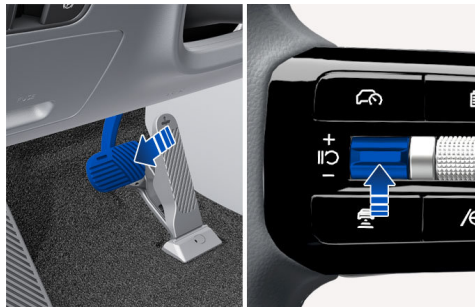

스마트 크루즈 컨트롤을 일시 해제하려면 브레이크 페달을 밟거나 II O 스위치를 누르십시오.

스마트 크루즈 컨트롤이 일시 해제 된 후 다시 켜려면 + 스위치를 올리거나, - 스위치를 내리거나, II O 스위치를 누르십시오.

- + 스위치를 올리거나 - 스위치를 내리면 스마트 크루즈 컨트롤의 속도가 현재 클러스터의 속도로 설정됩니다. IIⓐ 스위치를 누르면 일시 해제하기 전의 설정속도로 설정됩니다.

경고

IIⓐ 스위치를 눌러 스마트 크루즈 컨트롤을 다시 켜면 주행 속도가 빠르게 증가하거나 감소하여 위험한 상황이 발생할 수 있습니다. 이전 설정속도를 확인한 후에 IIⓐ 스위치를 누르십시오.

자동 일시 해제

스마트 크루즈 컨트롤이 자동으로 일시 해제되면 경고문 '스마트 크루즈 컨트롤 시스템이 해제되었습니다' 표시와 경고음을 통해 자동 일시 해제를 알립니다.

아래와 같은 상황에서는 스마트 크루즈 컨트롤이 자동으로 일시 해제됩니다.

- 190 km/h 이상으로 가속할 경우
- 일정시간 이상 정차할 경우
- 가속 페달을 일정 시간 이상 지속해서 밟을 경우
- 스마트 크루즈 컨트롤 작동 조건을 만족하지 않는 경우

알아두기

정차 상태에서 스마트 크루즈 컨트롤이 자동으로 일시 해제되면 주차 브레이크(EPB)가 체결될 수 있습니다.

경고

스마트 크루즈 컨트롤이 해제되면 전방 차량과의 간격이 유지되지 않습니다. 전방 도로 상황 및 주행 상태를 확인하고 필요하면 브레이크 페달을 밟아 차량 속도를 직접 조절하십시오.

운전자 일시 가속

운전자가 가속 페달을 밟아 설정속도를 변경하지 않고 일시적으로 가속할 수 있습니다. 가속하는 동안에는 클러스터의 설정속도, 차간거리 표시가 깜빡입니다. 단, 가속 페달 밟음 정도가 부족한 경우 차량이 감속될 수 있습니다.

경고

가속 페달로 일시적으로 가속할 때는 전방에 차량이 있어도 속도와 차간거리가 자동으로 조절되지 않으므로 주의하십시오.

추월 가속 보조

스마트 크루즈 컨트롤 작동 중에 운전석 방향의 방향지시등을 작동시키면 추월 가속 보조 기능이 작동합니다.

다음의 조건이 모두 만족되면 추월 가속 보조 기능이 작동합니다.

- 60 km/h 이상으로 주행 중 전방에 차량이 있는 경우

다음과 같은 경우 추월 가속 보조 기능은 작동하지 않습니다.

- 비상 경고등이 켜져 있는 경우
- 차간거리 유지를 위한 감속 제어 중인 경우

경고

- 추월 가속 보조 기능 작동 시 일시적인 가속 중 위험한 상황이 발생할 수 있으니 항상 주의를 기울이십시오.
- 주행 방향이 다른 국가에서 사용할 경우 위험한 상황이 발생할 수 있으니 항상 주의를 기울이십시오.

운전 스타일 연동

스마트 크루즈 컨트롤 작동 시 평소 학습한 운전자의 주행 성향(차간거리, 가속 강도, 반응 속도)을 반영합니다.

운전 스타일 연동이 작동하면 클러스터에 차간거리 표시가 흰색으로 바뀌고, 운전자의 주행 성향이 반영된 차간거리 단계 및 목표 차간거리가 표시됩니다.

경고

운전자의 주행 성향이 변하면 이전에 반영된 차간거리, 가속 강도, 반응 속도가 변할 수 있습니다. 항상 주의를 기울이십시오.

주의

- 운전 스타일 연동의 차간거리, 가속 강도, 반응 속도는 충분히 주행해야 실제 운전자의 주행 성향이 반영됩니다.
- 운전 스타일 연동은 주행 안전에 영향이 있는 주행 성향(급가속 등) 또는 주행 상황은 반영하지 않을 수 있습니다.
- 눈길, 빗길, 안개, 급경사 구간 등의 특수한 주행 환경에서 주행하는 경우 운전 스타일 연동은 운전자의 주행 성향과 다르게 작동할 수 있습니다.

알아두기

운전 스타일 연동은 운전자의 차간거리, 가속 강도, 반응 속도 외 다른 주행 성향을 반영하지 않습니다.

스마트 크루즈 컨트롤 알림

비작동 알림

스마트 크루즈 컨트롤이 작동할 수 있는 조건이 아닐 때 이 기능을 사용하기 위해 주행 보조 버튼이나 + 또는 - 스위치, IIⓄ 스위치를 누르면 경고문 '스마트 크루즈 컨트롤 시스템의 작동 조건이 아닙니다' 표시와 경고음으로 알립니다.

정차 후 다시 출발 안내

스마트 크루즈 컨트롤 작동 중에는 전방 차량이 정차하면 따라서 정차합니다. 일정 시간 내에 전방 차량이 출발하면 자동으로 출발합니다.

정차 후 일정 시간이 지나면 클러스터에 '전방 차량 출발 시 스위치 또는 페달을 조작하십시오' 안내문이 표시됩니다. 다시 출발하려면 가속 페달을 밟거나, + 또는 - 스위치를 위아래로 누르거나 IIⓄ 스위치를 누르십시오.

경고

안내문 표시 중에 전방에 차량이 없거나 차간거리가 먼 경우 + 또는 - 스위치를 위아래로 조작하거나 IIⓄ 스위치를 누르면 스마트 크루즈 컨트롤이 자동으로 일시 해제되면서 주차 브레이크(EPB)가 체결됩니다. 가속 페달을 밟으면 스마트 크루즈 컨트롤은 일시 해제되지만 주차 브레이크(EPB)가 체결되지 않습니다. 전방 상황에 주의를 기울이십시오.

전방 상황 주의 알림

스마트 크루즈 컨트롤이 전방 차량과 거리를 유지하며 일정 속도 이하로 주행하는 중에 전방 차량이 사라지면 경고문 '전방 상황에 주의하십시오' 표시와 경고음을 통해 전방 상황 주의를 알립니다.

경고

전방 상황 주의 알람이 발생하면 새롭게 나타난 전방의 차량이나 물체와 충돌할 수 있습니다. 전방 도로 상황 및 주행 상태를 확인하고 필요하면 브레이크 페달을 밟아 직접 속도를 조절하십시오.

전방 충돌 경고

스마트 크루즈 컨트롤 작동 중에 전방 차량과의 충돌 위험이 높을 경우 전방 충돌방지 보조가 작동하여 충돌 경고를 알립니다. 즉시 전방 도로 상황 및 주행 상태를 확인하고 필요하면 브레이크 페달을 밟아 직접 속도를 조절하십시오. 본기능에 대해서는 **전방 충돌방지 보조 (FCA)**의 상세사항 및 경고/주의/알아두기 내용을 확인하시기 바랍니다.

스마트 크루즈 컨트롤 설정

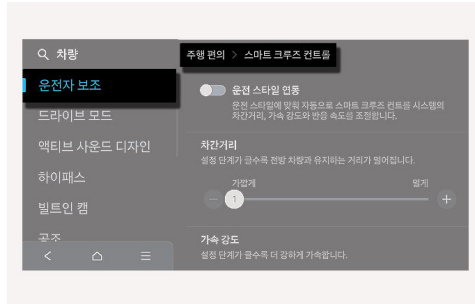

'DRIVE READY' 상태에서 인포테인먼트 시스템의 **설정 > 차량 > 운전자 보조 > 주행 편의 > 스마트 크루즈 컨트롤**을 차례로 선택하십시오. **차간거리, 가속 강도, 반응 속도**를 개별적으로 설정할 수 있습니다.

- **운전 스타일 연동**을 설정하면 스마트 크루즈 컨트롤이 운전자의 주행 성향에 맞춘 차간거리, 가속 강도, 반응 속도로 연동됩니다. 주행 성향은 개별적으로 설정할 수 있습니다.

알아두기

- 스마트 크루즈 컨트롤이 운전 스타일 연동으로 작동 중일 때 차간거리 (☰) 버튼을 길게 누르면 운전 스타일 연동은 비활성화됩니다. 다시 차간거리 (☰) 버튼을 길게 누르면 운전 스타일 연동으로 활성화됩니다.
- 운전자의 주행 성향은 운전자가 직접 주행하는 상황에서 지속적으로 학습하여 반영됩니다.
- 운전자 스타일 연동 비활성화 시, 운전자의 주행 성향(차간거리, 가속 강도, 반응속도)은 운전자 스타일 연동과 동일한 단계로 유지됩니다.
- 운전자 스타일 연동 활성화 및 비활성 시 표시되는 운전자의 주행 성향(차간거리, 가속강도, 반응속도)의 단계가 같더라도 제어되는 성향은 다를 수 있습니다.

경고

- 스마트 크루즈 컨트롤은 운전자를 위한 주행 편의의 기능입니다. 차량 조작의 책임은 운전자에게 있습니다. 스마트 크루즈 컨트롤에만 의존하지 마시고, 항상 주의를 기울이고 안전 운전하십시오.
- 스마트 크루즈 컨트롤은 예기치 못한 상황이나 복잡한 교통 상황을 인지할 수 없습니다. 항상 도로 및 교통 상황에 주의를 기울이고 필요하면 브레이크 페달을 밟아 직접 속도를 조절하십시오.
- 스마트 크루즈 컨트롤을 사용하지 않을 때는 반드시 기능을 끄십시오.
- 스마트 크루즈 컨트롤 작동 중에는 차량이 멈춰 있더라도 도어를 열지 마십시오.
- 돌발 상황이나 위험 상황에 대처할 수 있도록 설정한 속도와 차간거리 단계를 항상 기억하십시오.
- 차량의 속도와 도로 조건 등에 따라 안전 거리를 유지하십시오. 특히, 고속 주행 상황에서 차간거리 단계를 가깝게 설정하면 전방 차량과의 충돌 등 위험한 상황이 발생할 수 있습니다. 항상 주의를 기울이십시오.
- 차간거리를 유지하며 주행하는 중에 전방의 차량이 사라지면 설정속도까지 가속될 수 있습니다. 위험한 상황에 대처할 수 있도록 주의를 기울이십시오.
- 오르막길에서는 속도가 감소하고 내리막길에서는 속도가 증가할 수 있습니다.
- 옆 차로의 차량이 끼어드는 상황에 대처할 수 있도록 주의를 기울이십시오.
- 차량이 견인될 때는 스마트 크루즈 컨트롤을 끄십시오.
- 강한 전자파에 의해 스마트 크루즈 컨트롤이 해제될 수 있습니다.
- 스마트 크루즈 컨트롤 작동 중에 전방의 물체를 감지하지 못해 충돌이 발생할 수 있으므로 주의를 기울이십시오.
- 전방의 차량이 차로를 자주 변경할 경우 스마트 크루즈 컨트롤의 반응 속도가 느려질 수 있으며, 옆 차로의 차량에 반응할 수도 있습니다. 전방을 주시하여 위험한 상황에 대처할 수 있도록 주의를 기울이십시오.
- 경고문이 표시되지 않거나 경고음이 울리지 않더라도 위험 상황을 대비해 항상 주의를 기울이십시오.
- 안전벨트 미착용 등 다른 경고음이 우선하여 발생하는 동안에는 스마트 크루즈 컨트롤 경고음이 발생하지 않을 수 있습니다.
- 라디오 등 차량 내부 소리나 외부 여건에 따라 경고음이 들리지 않을 수 있습니다. 항상 도로 상황에 주의를 기울이십시오.
- 차량 제조사는 스마트 크루즈 컨트롤 작동 중 운전자의 도로 교통법 위반 행위나 사고에 대하여 어떠한 책임도 지지 않습니다.
- 속도를 설정할 때는 반드시 법규로 정해진 규정 속도 이내로 설정하십시오.

알아두기

- 시동 또는 인식 센서 초기화(재부팅 등) 시 일정 시간 동안 기능이 작동하지 않을 수 있습니다.
- 스마트 크루즈 컨트롤에 의해 브레이크 제어 시 소리가 날 수 있습니다.
- 안전하지 않은 주행 성향(급가속 등)은 운전 스타일 연동에 반영되지 않을 수 있습니다.
- 운전 스타일 연동은 운전자의 차간거리, 가속 강도, 반응 속도 외 다른 주행 성향을 반영하지 않습니다.

스마트 크루즈 컨트롤 이상 및 제한 사항

기능 이상 및 인식 센서 가림

스마트 크루즈 컨트롤에 이상이 있거나 센서의 가림이 발생하면 클러스터 등에 경고문이 표시되고 통합 (△) 경고등이 켜집니다. 당사 직영 하이테크센터나 블루핸즈에서 차량을 점검하십시오.

- 경고 내용은 클러스터 유틸리티 정보 뷰의 서비스 메시지에서 확인할 수 있습니다.
- 센서 앞에 이물질이 있는 경우, 제거하면 스마트 크루즈 컨트롤이 다시 정상적으로 작동합니다. 이물질을 제거해도 통합 (△) 경고등이 계속 켜져 있으면 당사 직영 하이테크센터나 블루핸즈에서 차량을 점검하십시오.

경고

- 인식 센서 가림 경고문이 표시되지 않거나 경고등이 켜지지 않더라도 스마트 크루즈 컨트롤이 정상적으로 작동하지 않을 수 있습니다.
- 시동을 건 직후에 인식 센서가 오염되었거나 차량 주변에 물체가 존재하지 않는 경우(앞이 막힘 없이 트인 장소 등) 스마트 크루즈 컨트롤이 정상적으로 작동하지 않을 수 있습니다.
- 가림 및 고장 상태에서 시동을 껐다 다시 걸면 가림 및 고장 상태가 유지 되어서 스마트 크루즈 컨트롤이 정상적으로 작동하지 않을 수 있습니다.

알아두기

스마트 크루즈 컨트롤은 다음의 센서를 사용합니다.

- 전방 카메라
- 전방 레이더
- 전측방 레이더

인식 센서에 관한 자세한 내용은 **인식 센서 및 제한 사항** 및 **전방 충돌방지 보조 (FCA)**의 제한 사항을 참고하십시오.

작동 제한 사항

다음과 같은 경우에는 스마트 크루즈 컨트롤이 정상적으로 작동하지 않을 수 있습니다. 주의하여 운전하십시오.

- 전방 차량을 늦게 인식할 경우
- 전방 차량이 갑자기 장애물에 가려져서 인식하지 못할 경우
- 전방의 차량이 뒤늦게 차로를 변경하거나 급하게 속도를 줄일 경우
- 전방의 차량 각도가 많이 틀어질 경우
- 전방 차량의 속도가 매우 느리거나 빠를 경우
- 전방 차량이 있을 때 저속으로 급하게 차로를 변경할 경우
- 전방의 차량에 눈이 많이 쌓인 경우
- 주행이 불안정할 경우
- 선회 중에 다른 차량을 인식하지 못할 경우
- 지속해서 선회할 경우
- 차량이 불안정하게 움직이거나 심하게 흔들릴 경우
- 타이어 공기압 이상, 화물칸의 과다 적재 등으로 차고가 심하게 변할 경우
- 다음과 같은 장소에서 주행하는 경우
 - 비, 눈, 얼음 등으로 미끄러워진 도로
 - 급커브길
 - 증기, 연기 또는 그림자가 있는 곳
 - 터널 및 철교 주변
 - 주변 차량이나 구조물이 적은 지역(사막, 초원, 교외 등)
 - 고속도로 인터체인지, 톨게이트 부근
 - 주차장
 - 공사 구간, 비포장도로, 부분 포장 도로, 요철로, 과속 방지턱 등
 - 도로상에 철로, 기타 금속제 물체가 있는 곳
 - 경사 도로, 곡선 도로 등
 - 가로수 또는 가로등이 있는 곳
 - 나무나 풀이 무성한 좁은 도로
 - 강한 전파 및 전기적 잡음에 의한 간섭이 발생하는 곳

- 커브가 있는 길에서 주행할 경우

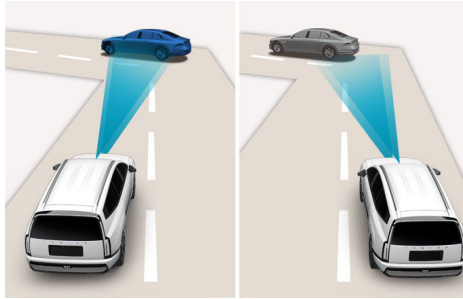

커브가 있는 길에서는 같은 차로에 있는 차량을 인식하지 못해 차량의 속도가 설정속도까지 빠르게 가속될 수 있습니다. 또한 선행 차량을 갑자기 인식하여 속도가 빠르게 감속될 수 있습니다.

커브가 있는 길에서는 적당한 속도로 설정하십시오. 전방 도로 상황 및 주행 상태를 확인하고 필요하면 직접 속도를 조절하십시오.

다른 차로에 있는 차량이 감지되어 속도에 영향을 줄 수 있습니다. 전방 도로 상황 및 주행 상태를 확인하고 필요하면 직접 속도를 조절하십시오.

- 경사가 있는 길에서 주행할 경우

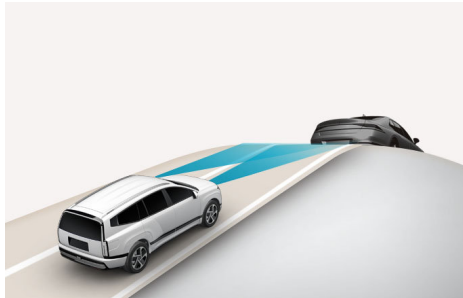

오르막길이나 내리막길에서는 전방에 있는 차량을 인식하지 못해 설정속도까지 빠르게 가속될 수 있습니다. 또한 선행 차량을 갑자기 인식하여 속도가 빠르게 감속될 수 있습니다.

오르막길이나 내리막길에서는 적당한 속도로 설정하십시오. 전방 도로 상황 및 주행 상태를 확인하고 필요하면 직접 속도를 조절하십시오.

- 차로변경 시



1. 자차
2. 차로변경 차량

옆 차로의 차량(2번)이 차차(1번)와 같은 차로로 차로를 변경할 때는 센서의 감지 범위로 들어올 때까지 차량(2번)을 인식하지 못할 수 있습니다. 갑자기 끼어드는 차량은 센서가 늦게 인식할 수 있습니다. 항상 전방 도로 상황 및 주행 상태를 확인하고 주의하여 운전하십시오. 필요하면 직접 속도를 조절하십시오.

• 인식 제한 상황

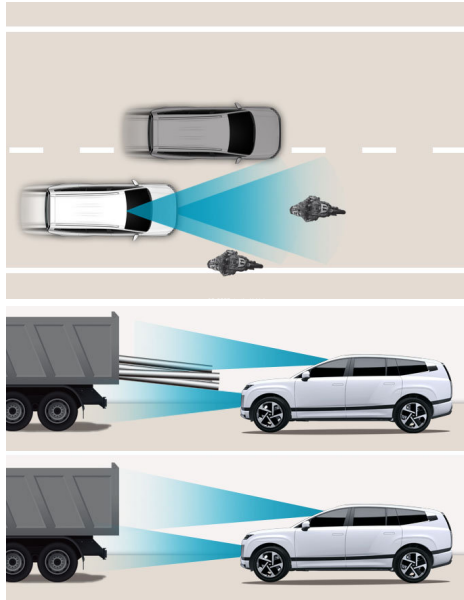

다음과 같은 대상은 인식하지 못할 수 있습니다. 항상 전방 도로 상황 및 주행 상태를 확인하고 주의하여 운전하십시오. 필요하면 직접 속도를 조절하십시오.

- 차로의 한쪽으로 치우쳐서 주행하는 차량
- 속도가 매우 낮거나 급격하게 감속하는 차량
- 차고가 높거나 적재물이 후면으로 돌출되어 있는 차량
- 화물 과다 적재로 인해 전면부가 들린 차량
- 마주 오는 차량
- 자차 근접 거리(약 2 m) 이내 있는 차량
- 정지 차량
- 후면부가 작은 차량(트레일러 등)
- 오토바이, 자전거, 경운기, 원동기 장치 자전거 등
- 특수 차량
- 동물, 보행자

다음과 같은 경우에는 선행 차량을 인식하지 못할 수 있습니다. 항상 전방 도로 상황 및 주행 상태를 확인하고 주의하여 운전하십시오. 필요하면 직접 속도를 조절하십시오.

- 스티어링 휠을 조작 중일 경우
- 차로 폭이 좁거나 굴곡이 심한 도로를 주행할 경우

- 교차로에서 전방 차량이 사라지면 가속될 수 있습니다. 항상 전방 도로 상황 및 주행 상태를 확인하고 주의하여 운전하십시오.

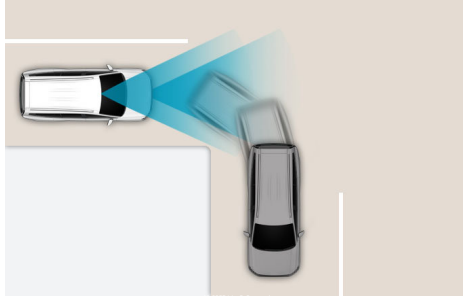

- 전방 차량이 빠져 나가면 전방 상황을 인지하지 못해 충돌할 수 있습니다. 주의를 기울이십시오.

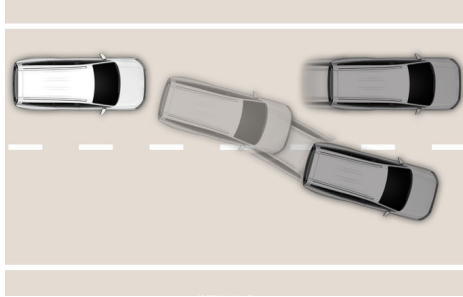

- 전방 차량을 감지하여 차간거리를 유지하는 중에 보행자가 나타나면 인명 사고가 발생할 수 있습니다. 주의를 기울이십시오.

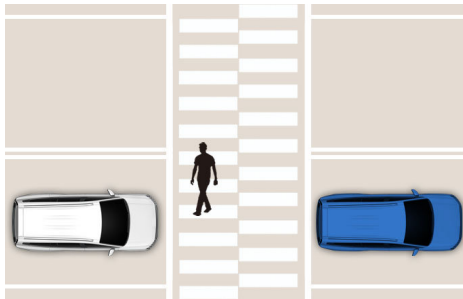

내비게이션 기반 스마트 크루즈 컨트롤 (NSCC)

전용도로 주행 시 스마트 크루즈 컨트롤이 내비게이션의 도로 정보를 이용하여 도로 상황에 맞춰 안전한 속도로 주행하도록 도와줍니다.

알아두기

- NSCC는 Navigation-based Smart Cruise Control의 약어입니다.
- 전용도로는 고속도로/도시 고속도로/자동차 전용도로를 의미합니다.

내비게이션 기반 스마트 크루즈 컨트롤 작동

작동 조건

내비게이션 기반 스마트 크루즈 컨트롤은 다음의 조건에서 작동 대기 상태가 됩니다.

- 인포테인먼트 시스템의 설정 메뉴에서 **고속도로 주행속도 자동 조절** 설정
- 스마트 크루즈 컨트롤 작동 중
- 전용 도로 주행 중

작동 상태 표시

내비게이션 기반 스마트 크루즈 컨트롤의 작동 상태는 클러스터에 **NAV** 표시등으로 알립니다.

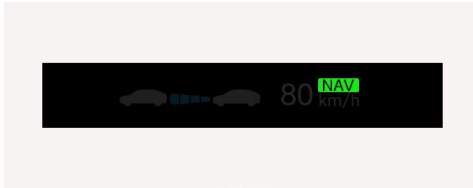

- 초록색: 작동 조건을 모두 만족 할 경우
- 초록색 깜빡임: 속도 제어 중일 경우
- 회색: 스마트 크루즈 컨트롤이 일시 해제나 경로 재탐색 등으로 제어를 할 수 없는 경우
- 흰색 깜빡임: 운전자가 가속 페달을 밟았을 경우

고속도로 안전구간 자동감속

전용도로 본선에서 제한속도를 초과한 설정속도로 스마트 크루즈 컨트롤이 작동하는 경우, 안전구간의 제한속도에 따라 자동으로 감속합니다. 안전구간을 통과한 후에는 스마트 크루즈 컨트롤의 설정속도로 주행합니다.

알아두기

- 감속 시점은 차량의 주행속도와 제한속도에 따라 다릅니다. 주행속도가 높으면 감속 시점이 빨라집니다.
- 고속도로 안전구간 자동감속 기능은 내비게이션이 카메라 안내에 따라 작동합니다. 내비게이션 카메라 안내 설정 방법은 인포테인먼트 시스템 메뉴얼을 참고하십시오.
- 구간 과속단속 구간에서 차량의 평균속도가 제한속도를 초과할 경우 제한속도보다 낮은 속도로 주행할 수 있습니다.
- 이동식 과속단속 구간의 경우 운전자의 안전을 위해 과속단속 안내 시점이 지난 후에도 일정 구간 동안 제한속도로 유지될 수 있습니다.
- 고속도로 안전구간 자동감속 기능이 작동하여 감속중에도 차량속도가 제한속도보다 높을 경우 경고음이 울릴 수 있습니다.
- 후면 과속 카메라에 대해서 제어하지 않을 수 있습니다.

알아두기

스마트 크루즈 컨트롤 작동 방법은 **스마트 크루즈 컨트롤 (SCC)**을 참고하십시오.

고속도로 곡선구간 자동감속

전용도로 본선에서 안전한 속도로 곡선구간을 주행하도록 자동으로 감속합니다. 곡선구간을 통과한 후에는 스마트 크루즈 컨트롤의 설정속도로 주행합니다.

알아두기

감속 시작 시점은 차량의 주행속도와 도로의 곡률에 따라 다릅니다. 주행속도가 높을수록 감속 시작 시점이 빨라집니다.

고속도로 진출입로 자동감속

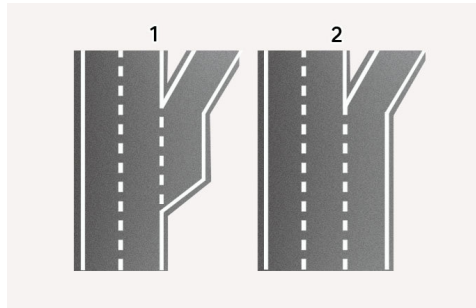

1. 분기
2. 분리

차량의 전방에 진출입로(IC, JC, 휴게소)가 있는 경우 안전한 속도로 진출입로를 주행하도록 곡률에 따라 자동으로 감속합니다. 진출입로를 통과한 후에는 스마트 크루즈 컨트롤의 설정속도로 주행합니다.

내비게이션에서 분기 형태의 진출입로로 경로를 안내하고 마지막 차로로 주행하는 경우, 진출입로 진입 전에 자동으로 감속합니다. 분리 형태의 진출입로라면 진입 전에 자동으로 감속하지 않습니다.

알아두기

감속 시작 시점은 차량의 주행속도와 진출입로의 곡률에 따라 달라집니다. 주행속도가 높을수록 감속 시작 시점이 빨라집니다.

경고

다음과 같은 경우에 클러스터에 경고문이 표시됩니다.

- 내비게이션 기반 스마트 크루즈 컨트롤이 안전한 속도까지 감속할 수 없을 경우
- 전방의 진출로가 매우 짧을 경우
- 예상 주행 경로를 판단할 수 없을 경우
- 고속도로 및 자동차 전용도로 진출입로에서 일반 도로 진입 전

내비게이션 기반 스마트 크루즈 컨트롤 설정

고속도로 주행속도 자동 조절



'DRIVE READY' 상태에서 인포테인먼트 시스템의 **설정 > 차량 > 운전자 보조 > 주행 편의 > 고속도로 주행 속도 자동 조절**을 차례로 선택하십시오. 내비게이션 기반 스마트 크루즈 컨트롤이 켜집니다.

알아두기

내비게이션 기반 스마트 크루즈 컨트롤에 이상이 발생한 경우 설정 메뉴에서 기능을 설정할 수 없습니다.

작동 제한 사항

다음과 같은 경우에는 내비게이션 기반 스마트 크루즈 컨트롤이 정상적으로 작동하지 않을 수 있습니다. 항상 주의를 기울여 운전하십시오.

- 내비게이션이 정상적으로 작동하지 않을 경우
- 인포테인먼트 시스템의 작동 오류로 지도 정보가 수신되지 않을 경우
- 과속단속 지점 및 구간 정보가 업데이트되지 않았을 경우
- 실시간으로 제공되는 GPS 정보 또는 지도 정보에 오류가 있을 경우
- 주행 중 경로를 재탐색 할 경우
- 터널 등에서 GPS 신호가 수신되지 않을 경우
- 본선이 두 개 이상으로 분리 후 합류되는 경우
- 내비게이션 안내 경로로 주행하지 않을 경우
- 목적지를 재설정하여 경로를 재탐색(실시간 도로 교통 정보에 따른 재탐색 포함)하거나 목적지가 취소될 경우
- 인포테인먼트 시스템에서 Android Auto나 CarPlay와 같은 스마트폰 연동 기능을 작동할 경우
- 상하부 구분 도로 또는 서로 다른 인접한 도로 등에서 정확한 현재 위치 판단에 오류가 발생할 경우
- 주행 중에 내비게이션 소프트웨어가 업데이트 될 경우
- 주행 중에 내비게이션이 재부팅될 경우
- 일부 구간의 제한속도가 변경될 경우
- 도로 시설 공사 구간을 주행할 경우
- 통제된 도로를 주행할 경우
- 눈, 비가 많이 오거나 안개가 짙을 경우
- 매우 급격한 곡률의 도로를 주행할 경우
- 전용도로 내의 교차로, 회전 교차로, 직선 형태의 진출입로, 휴게소 및 졸음쉼터 진출입로를 주행할 경우
- 지도 정보가 없는 도로를 주행할 경우
- 분기점 또는 합류점이 짧은 구간이 연속적으로 존재할 경우

- 분기점 또는 합류점 이외의 구간에서 차로가 생기고 없어질 경우
- 차량 주변의 물체를 감지하는 센서의 성능이 한계 상황인 경우
- 차선 도색이 일반적이지 않거나, 불량한 경우
- 안내 경로(분기)와 주행 경로(본선)에 차이가 발생하면 주행 경로를 전용도로 본선으로 판단하기 전까지는 고속도로 안전구간 자동감속, 고속도로 곡선구간 자동감속 기능이 작동하지 않습니다.

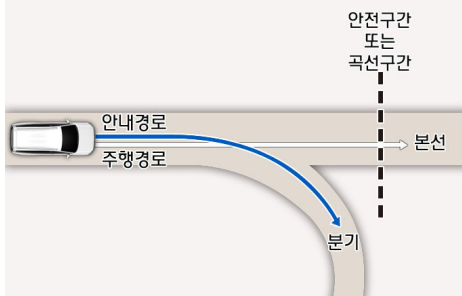

- 안내 경로가 아닌 전용도로 본선을 유지하여 주행 경로가 전용도로 본선이라고 판단되면 고속도로 안전구간 자동감속 또는 고속도로 곡선구간 자동감속 기능이 작동합니다. 안전구간, 곡선구간과의 거리, 현재 차량 속도에 따라 감속이 충분하지 않거나 급감속할 수 있습니다.
- 안내 경로(분기)와 주행 경로(분기)에 차이가 발생하면 전용도로 본선의 안전구간 또는 곡선구간 정보에 의해 고속도로 안전구간 자동감속 또는 고속도로 곡선구간 자동감속 기능이 일시적으로 작동할 수 있습니다.

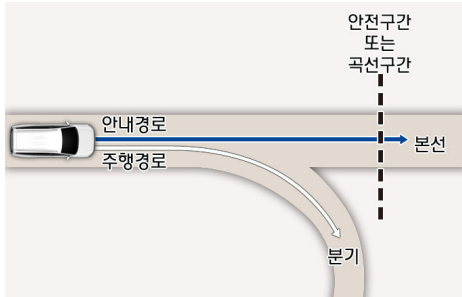

- 전용도로 진출로(IC, JC, 휴게소)로 진입하여 경로 이탈로 판단되면 고속도로 안전구간 자동감속, 고속도로 곡선구간 자동감속 기능은 작동하지 않습니다.
- 안내 경로가 없는 경우에는 전용도로 본선을 유지하는 기준으로 안전구간 또는 곡선구간 정보에 의해 고속도로 안전구간 자동감속 또는 고속도로 곡선구간 자동감속 기능이 작동합니다. 전용도로에서 이탈하더라도 전용도로 본선의 안전구간 또는 곡선구간 정보에 의해 고속도로 안전구간 자동감속, 고속도로 곡선구간 자동감속 기능이 일시적으로 작동할 수 있습니다.

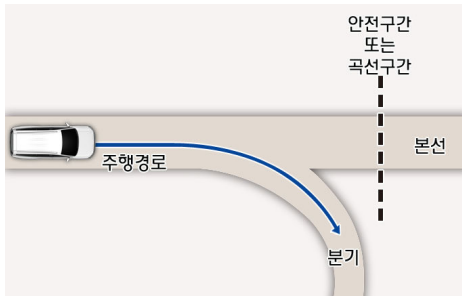

경고

- 내비게이션 기반 스마트 크루즈 컨트롤은 운전자의 편의를 돕기 위한 기능입니다. 내비게이션 기반 스마트 크루즈 컨트롤의 작동 여부와 상관없이 운전자는 항상 전방 및 주변 상황을 주시하며 안전하게 운전해야 하고, 도로교통법을 준수해야 합니다. 현대자동차는 운전자의 도로교통법 위반 행위나 사고에 대하여 어떠한 책임도 지지 않습니다.
- 내비게이션 기반 스마트 크루즈 컨트롤은 내비게이션이 제공하는 도로 정보를 이용하여 작동합니다. 내비게이션이 제공하는 제한속도 정보는 실제 도로의 제한속도 정보와 차이가 있을 수 있으므로 표지판 등을 통해 실제 주행 도로 또는 주행 차로 상의 제한속도를 확인하십시오.
- 고속도로 안전구간 자동감속, 고속도로 곡선구간 자동감속 기능은 전용도로 본선 주행 중 국도 이하의 일반 도로, 전용도로의 휴게소, 진출입로(IC, JC) 등으로 진입하여 도로 종류가 바뀌면 자동으로 꺼집니다. 항상 주의를 기울이십시오.
- 전방 차량 유무 및 전방 차량의 주행 상태에 따라 내비게이션 기반 스마트 크루즈 컨트롤이 작동하지 않을 수 있습니다. 항상 주의를 기울이십시오.
- 다른 차량이나 트레일러를 견인할 경우, 내비게이션 기반 스마트 크루즈 컨트롤을 사용하지 마십시오. 제어 안전성이 떨어질 수 있습니다.
- 전용도로 본선 내의 톨게이트를 통과할 때는 내비게이션 기반 스마트 크루즈 컨트롤이 1차로 기준으로 작동합니다. 다른 차로로 주행하면 내비게이션 기반 스마트 크루즈 컨트롤이 부자연스럽게 작동할 수 있습니다.
- 내비게이션 기반 스마트 크루즈 컨트롤 작동 중에 가속 페달을 밟아 가속하면 기능에 의해 감속되지 않습니다. 단, 가속 페달 밟음 정도가 부족한 경우 차량이 감속될 수 있습니다.
- 내비게이션 기반 스마트 크루즈 컨트롤 작동 중에 가속 페달을 밟아 가속한 후 발을 떼면 차량을 안전한 속도로 감속시키기 위해 급감속이 일어날 수 있습니다. 상황에 따라 감속이 충분하지 않을 수도 있습니다.
- 곡선 도로의 곡률이 너무 크거나 작으면 내비게이션 기반 스마트 크루즈 컨트롤이 작동하지 않을 수 있습니다.
- 고속도로 진출입로 자동감속 기능은 전용도로 본선 주행 중 국도 이하의 일반 도로, 휴게소 등으로 진입하면 자동으로 꺼집니다. 항상 주의를 기울이십시오.
- 휴게소에서 전용도로 진입 시에는 고속도로 진출입로 자동감속 기능이 작동하지 않을 수 있습니다. 항상 주의를 기울이십시오.
- 일반 도로와 접하는 전용도로 진출로 종점에서는 고속도로 진출입로 자동감속 기능이 꺼져 가속할 수 있습니다.

알아두기

- 내비게이션 안내 경로가 진출로를 포함하는 경우, 진출로 진입 전의 본선 차로를 주행할 때 안전한 감속을 위해 고속도로 진출입로 자동감속 기능이 미리 작동할 수 있습니다.
- 내비게이션 안내 시점과 내비게이션 기반 스마트 크루즈 컨트롤의 시작 및 종료 시점이 다를 수 있습니다.
- 클러스터 내비게이션에 표시되는 속도가 다를 수 있습니다.
- 스마트 크루즈 컨트롤의 설정속도보다 낮은 속도로 주행 중에도 전방에 과속단속 카메라, 곡선구간이 있으면 가속이 제한될 수 있습니다.
- 내비게이션 기반 스마트 크루즈 컨트롤은 작동 영역을 벗어나도 일정 시간 동안 작동이 유지될 수 있습니다.
- 노면이 고르지 않거나 차로 폭이 좁은 경우 등 주변 환경에 의해 내비게이션 기반 스마트 크루즈 컨트롤의 감속이 충분하지 않게 느껴질 수 있습니다.

차로 유지 보조 (LFA)

전방 차선 및 차량을 인식하여 차로 중앙을 유지하며 주행하도록 도와줍니다.

알아두기

- LFA는 Lane Following Assist의 약어입니다.
- 차로 유지 보조의 작동상태를 클러스터 주행 보조 뷰에서도 표시합니다. 클러스터를 주행 보조 모드로 설정하는 방법은 클러스터 설정하기를 참고하십시오.



기능 켜기 및 끄기

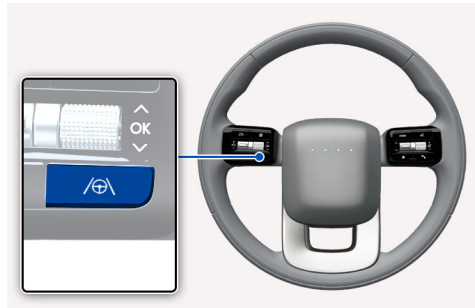

차로 유지 보조 기능을 켜거나 끄려면 스티어링 휠의 차로 주행 보조 (/Ⓜ) 버튼을 누르십시오.

기능 경고 및 제어

차로 유지 보조

양쪽 차선 또는 선행 차량을 인식하고 차량의 속도가 180 km/h 이하인 경우 차로 중앙을 유지하며 주행하도록 조향을 도와줍니다. 클러스터에 /Ⓜ 표시등이 초록색으로 표시됩니다.

주의

조향을 보조 하지 않을 때는 /Ⓜ 표시등이 흰색으로 깜빡인 후 회색으로 바뀝니다.

핸즈오프

핸즈오프 경고

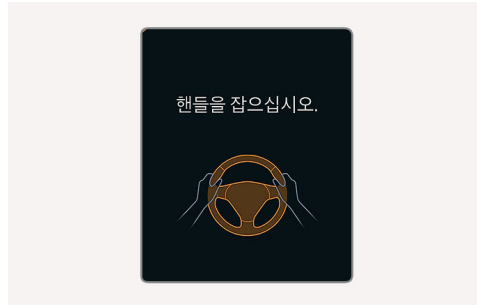

일정 시간 동안 스티어링 휠을 잡지 않으면 단계적으로 핸즈오프 경고문이 표시되고 경고음이 울립니다.

- 1단계: 경고문 '핸들을 잡으십시오' 표시
- 2단계: 경고문 (빨간색 스티어링 휠) 표시 및 경고음 울림

차로 유지 보조 해제

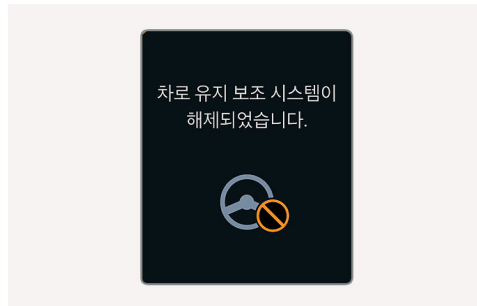

계속해서 스티어링 휠을 잡지 않으면, 경고문 '차로 유지 보조 시스템이 해제되었습니다.' 표시와 함께 차로 유지 보조가 꺼집니다.

경고

- 차로 유지 보조가 작동 중일 때 스티어링 휠을 고정하거나 일정 수준 이상으로 조작할 경우 조향을 보조하지 않을 수 있습니다.
- 차로 유지 보조는 모든 상황에서 작동하지는 않습니다. 항상 스티어링 휠을 잡고 주행하십시오.
- 주행 상황에 따라 핸즈오프 경고문이 늦게 표시될 수 있습니다. 항상 스티어링 휠을 잡고 주행하십시오.
- 스티어링 휠을 약하게 잡거나 장갑을 착용하고 잡으면, 잡지 않은 것으로 판단하여 핸즈오프 경고문이 표시되거나 유지될 수 있습니다.
- 스티어링 휠에 물체를 붙일 경우 핸즈오프 경고문이 정상적으로 표시되지 않을 수 있습니다.

알아두기

- 차선이 인식되면 클러스터에 차선 색상이 회색에서 흰색으로 바뀝니다.

차선 미인식 상태/차선 인식 상태

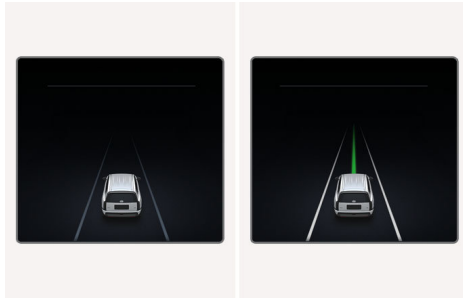

- 클러스터 사양 또는 테마에 따라 클러스터 표시창에 표시되는 이미지나 색상이 다를 수 있습니다.
- 차선이 인식되지 않으면 선행 차량의 유무와 주행 상태에 따라 조향을 제한적으로 보조할 수 있습니다.
- 차로 유지 보조가 작동 중이어도 스티어링 휠을 직접 조작하여 조향을 제어할 수 있습니다.
- 차로 유지 보조가 조향을 보조할 때는 스티어링 휠이 무겁거나 가볍게 느껴질 수 있습니다.

차로 유지 보조 설정

경고

트레일러 커넥터를 연결하면 클러스터에 경고문이 표시되고 차로 유지 보조의 작동이 중지됩니다. 트레일러 커넥터를 분리하면 다시 정상적으로 작동합니다(트레일러 장착을 인식할 수 있는 당사 전용 트레일러 키트 적용 시)

알아두기

차로 유지 보조는 다음의 경고 방식을 설정할 수 있습니다.

- 경고 음량
- 주행 안전 우선

자세한 내용은 **운전자 보조** **알아두기**를 참고하십시오.

차로 유지 보조 이상 및 제한 사항

기능 이상

차로 유지 보조에 이상이 있으면 클러스터에 경고문이 일정시간 표시되며 통합 (△) 경고등이 켜집니다. 당사 직영 하이테크센터나 블루핸즈에서 차량을 점검하십시오.

- 경고 내용은 클러스터 유틸리티 정보 뷰의 서비스 메시지에서 확인할 수 있습니다.

알아두기

차로 유지 보조는 다음의 센서를 사용합니다.

- 전방 카메라

인식 센서에 관한 자세한 내용은 **인식 센서 및 제한 사항**을 참고하십시오.

제한 사항

인식 센서가 주변 상황을 인식하기 어려운 상황에서는 차로 유지 보조가 정상적으로 작동하지 않을 수 있습니다. 차로 유지 보조의 자세한 제한 사항은 **차로 이탈방지 보조 (LKA)**의 제한 사항을 참고하십시오.



경고

- 차로 유지 보조의 자세한 경고 사항은 **차로 이탈방지 보조 (LKA)**의 경고 사항을 참고하십시오.
 - 최대 허용 하중을 초과하는 화물 적재 또는 화물 적재함 한곳에 집중하여 적재한 경우 차량의 주행 안정성 저하가 발생할 수 있으며 이로 인하여 차로 유지 보조의 성능 저하가 발생할 수 있습니다.
-

고속도로 주행 보조 (HDA)

전방의 차량 및 차선을 인식하여 작동 가능한 도로에서 전방 차량과의 거리와 설정속도를 유지하며 차로 중앙을 주행하도록 도와줍니다.

알아두기

- HDA는 Highway Driving Assist의 약어입니다.
- 고속도로 주행 보조가 작동 가능한 도로는 고속도로, 도시 고속도로, 자동차 전용도로의 본선입니다. 분기선(IC/JC)에서는 작동하지 않습니다.
- 고속도로 주행 보조의 작동상태를 클러스터 주행 보조 뷰에서도 표시합니다. 클러스터를 주행 보조 모드로 설정하는 방법은 **클러스터 설정하기**를 참고하십시오.

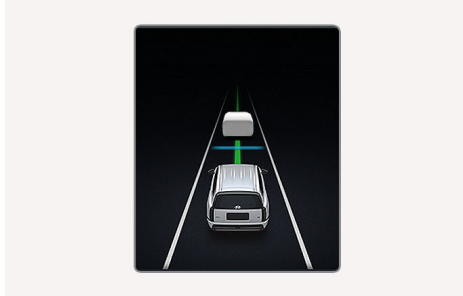

고속도로 주행 보조 기능

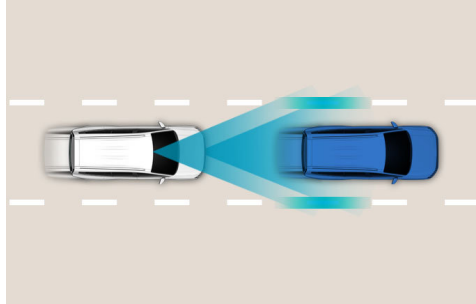

전방의 차량 및 차선을 인식하여 작동 가능한 도로에서 전방 차량과의 거리와 설정속도를 유지하며 차로 중앙을 주행하도록 도와줍니다.

고속도로 차로변경 보조 기능

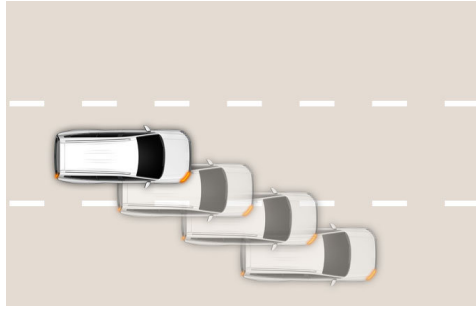

차로를 변경할 방향으로 방향지시등을 작동시키면 차로변경이 가능한지 판단하고 안전하게 차로를 변경하도록 도와줍니다.

고속도로 주행 보조 작동

기능 켜기 및 끄기



고속도로 주행 보조가 작동 가능한 도로 주행 시, 스티어링 휠의 주행 보조 (HDA) 버튼을 눌러 고속도로 주행 보조를 켜고 끌 수 있습니다.

- 스마트 크루즈 컨트롤과 차로 유지 보조가 켜진 상태에서, 작동 가능한 도로로 진입한 경우 자동으로 작동합니다.

작동 상태 표시

고속도로 주행 보조의 상태에 따라 클러스터에 표시되는 항목은 다음과 같습니다.

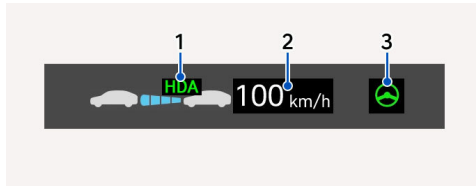

| 번호 | 설명 |
|----|--------------------------------------|
| 1 | 고속도로 주행 보조 (HDA) 표시등 • 초록색: 작동 상태 |

| 번호 | 설명 |
|----|---|
| | <ul style="list-style-type: none"> 회색: 대기 상태 흰색 깜빡임: 가속 페달을 밟은 상태 미표시: 꺼짐 상태 |
| 2 | 스마트 크루즈 컨트롤 설정 속도 |
| 3 | 차로 유지 보조 작동 상태 |

대기 상태

스마트 크루즈 컨트롤이 일시적으로 해제되면 고속도로 주행 보조는 대기 상태가 됩니다. 차로 유지 보조는 정상적으로 작동합니다.

알아두기

- 차로 유지 보조의 상세 내용 및 제한 사항은 **차로 유지 보조 (LFA)**를 참고하십시오.
- 스마트 크루즈 컨트롤의 상세 내용 및 제한 사항은 **스마트 크루즈 컨트롤 (SCC)**을 참고하십시오.

정차 후 재출발

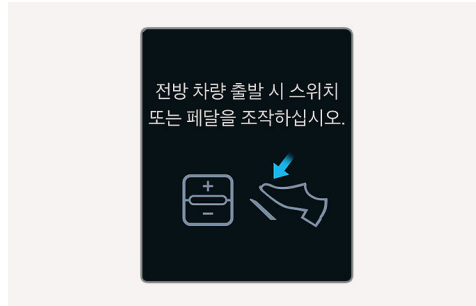

고속도로 주행 보조 작동 중에는 앞 차량이 정차하면 따라서 정차합니다. 정차 후 약 30초 내에 앞 차량이 출발하면 자동으로 출발합니다.

정차 후 약 30초가 지나면 클러스터에 안내문 '전방 차량 출발 시 스위치 또는 페달을 조작하십시오'가 표시됩니다. 다시 출발하려면 가속 페달을 밟거나, + 또는 - 스위치를 올리거나 내리거나, IIⓐ 버튼을 누르십시오.

핸즈오프

핸즈오프 경고

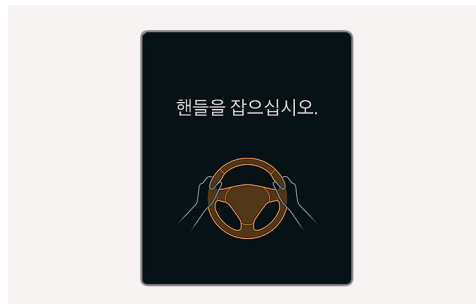

일정 시간 동안 스티어링 휠을 잡지 않으면 단계적으로 핸즈오프 경고문이 표시되고 경고음이 울립니다.

- 1단계: 경고문 '핸들을 잡으십시오' 표시
- 2단계: 경고문 (빨간색 스티어링 휠) 표시 및 경고음 울림

고속도로 주행 보조 해제



계속해서 스티어링 휠을 잡지 않으면, 경고문 '고속도로 주행 보조 시스템이 해제되었습니다.' 표시와 함께 고속도로 주행 보조와 차로 유지 보조가 동시에 꺼집니다.

주행속도 제한

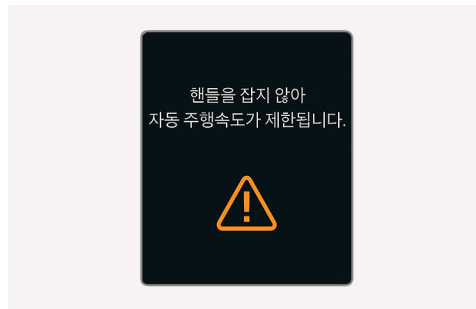

핸즈오프에 의해 고속도로 주행 보조가 꺼지면 주행속도가 제한됩니다. 주행속도 제한 기능이 작동하는 중에는 계속해서 경고문이 표시되고 경고음이 울립니다.

알아두기

- 주행속도 제한 작동 시 주행속도를 60 km/h 이하로 제한합니다. 앞 차량을 따라 감속하지만 가속은 하지 않습니다.
- 다음과 같은 경우에는 주행속도 제한이 해제됩니다.
 - 다시 스티어링 휠을 잡은 경우
 - 차로 주행 보조 (/⌘) 버튼을 눌러 차로 유지 보조를 켜는 경우
 - +, -, IIⓐ 스위치, 가속 페달, 브레이크 페달을 조작하는 경우

차로 내 편향 주행

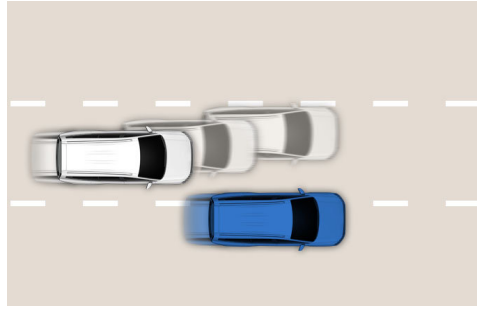

주행속도가 60 km/h 이상인 경우, 옆 차로에 근접 차량이 있으면 차로 내에서 반대 방향으로 편향하여 주행하도록 도와줍니다. 옆 차로 모두에 근접 차량이 있으면 편향하여 주행하지 않습니다.

고속도로 차로변경 보조 기능

차로를 변경할 방향으로 방향지시등을 작동 시키면 차로변경이 가능한지 판단하고 안전하게 차로를 변경하도록 도와줍니다.

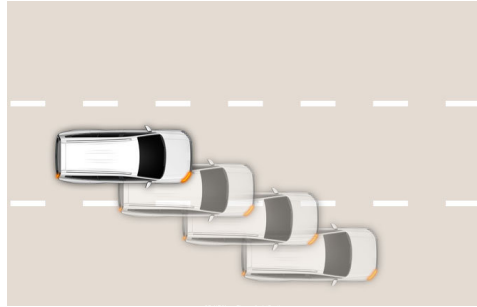

작동 상태 표시

고속도로 차로변경 보조 기능의 상태 표시를 보려면 클러스터를 주행 보조 뷰로 설정하십시오. 기능의 상태에 따라 클러스터에 고속도로 차로변경 보조 () 표시등이 표시됩니다.

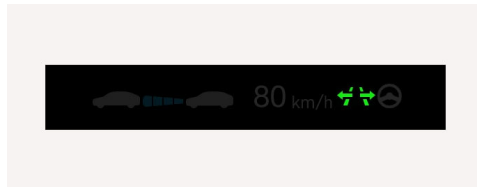

- 초록색으로 켜짐: 작동 가능한 상태
- 초록색으로 깜빡임: 작동 상태
- 회색으로 켜짐: 대기 상태
- 흰색으로 깜빡임: 취소 상태(일정 시간만 표시)

작동 가능한 상태

다음의 조건이 모두 만족되면 고속도로 차로변경 보조는 작동 가능한 상태가 됩니다.

- 고속도로 주행 보조 작동
- 차로 유지 보조 작동
- 시동이 걸린 이후 후방 차량이 한 번 이상 인식됨
- 주행 속도가 30 km/h 이상
- 저속 주행 시 (30-60 km/h)에는 좌우 인접 차로 내 후측방의 차량이 인식되고 차로 변경 시 충돌 위험이 없다고 판단 되는 경우
- 핸즈오프 경고문이 표시되지 않음
- 비상 경고등 꺼짐

알아두기

고속도로 차로변경 보조 기능을 켜려면 다음 중 하나의 방법을 사용하십시오.

- 해당 스위치 또는 버튼을 조작하여 고속도로 주행 보조를 켜십시오. 고속도로 차로변경 보조 기능이 함께 켜집니다.
- 클러스터에 고속도로 차로변경 보조 기능의 사용 여부를 묻는 안내문이 표시될 때 **OK**를 누르십시오.
- 고속도로 차로변경 보조 기능이 켜져 있을 때(표시등 꺼짐)는 방향지시등 또는 비상 경고등이 켜져도 차로 유지 보조가 일시 중지되지 않습니다.
- 다음과 같은 도로 구간에 진입하거나 주행하면 고속도로 차로변경 보조 기능은 자동으로 꺼집니다.
 - 편도 1차로인 도로 구간
 - 전방에 교차로 또는 횡단보도가 있는 도로 구간
 - 물리적인 중앙 분리 구조물(가드레일 등)이 없는 도로 구간
 - 전방에 보행자 또는 자전거가 있는 도로
- 작동 가능한 상태에서 주행속도가 25 km/h 이하가 되면 대기 상태로 변경됩니다.
- 저속 주행 시 (30-60 km/h) 좌우 인접 차로 내 후측방 차량이 인식되지 않은 경우 대기 상태로 변경됩니다.
- 충돌위험이 있다고 판단되는 경우 대기 상태로 변경됩니다.

경고

고속도로 차로변경 보조 기능이 작동 중에 꺼지면 조향 보조가 일시 중지됩니다. 주의하여 운전하십시오.

차로변경 보조 작동 상태

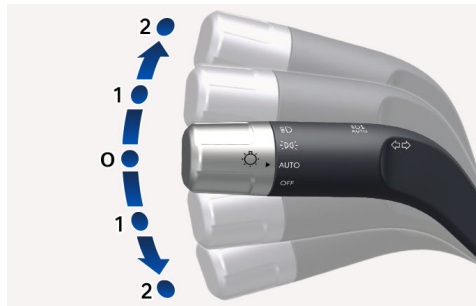

작동 가능한 상태에서 운전자가 방향지시등 스위치를 1 또는 2에 위치시키고, 아래 조건이 모두 만족되면 차로 변경 보조 작동 상태가 됩니다.

- 스티어링 휠을 잡은 상태
- 차로변경 방향의 차로에 충돌 위험 없음
- 차로변경 방향의 차로에 단일 점선 차선이 있음

- 전방 충돌방지 보조 및 후측방 충돌방지 보조의 경고 없음
- 편향되지 않고 차로 중앙으로 주행 중인 상태
- 주행 중인 도로와 차로변경 방향의 차로가 작동 가능한 도로

알아두기

- 방향지시등 스위치를 2에 위치시키면 고속도로 차로변경 보조 기능을 수행합니다. 이후에 방향지시등 스위치를 중앙(0)으로 위치시키면 차선을 밟기 전에는 취소되고 차선을 밟은 이후에는 취소되지 않고 차로변경을 완료하고 방향지시등이 꺼집니다.
- 방향지시등 스위치를 1에 위치시키면 고속도로 차로변경 보조 기능을 수행합니다. 이후에는 방향지시등 스위치가 중앙(0)으로 돌아가더라도 계속해서 차로변경을 도와줍니다.

작동 상태에서는 방향지시등 스위치를 잡고 있지 않아도 내부 및 외부의 방향지시등이 깜빡입니다. 차로변경이 완료되면 자동으로 꺼집니다.

- 본선의 진입로 또는 진출로는 고속도로 차로변경 보조 기능이 작동 가능한 도로가 아닙니다.

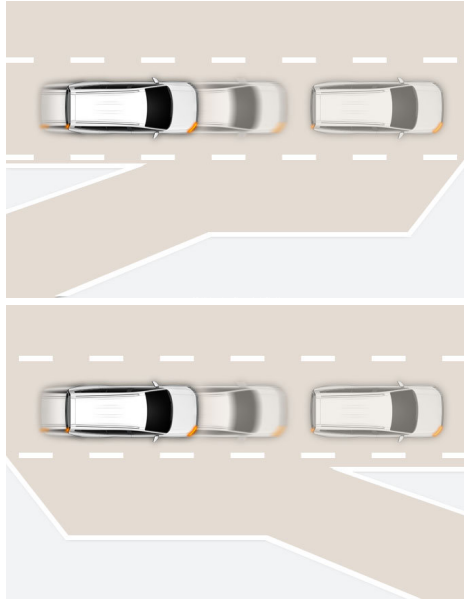

대기 상태

작동 가능한 상태의 조건이 만족되지 않거나, 다음과 같은 도로에 진입하거나 주행하면 고속도로 차로변경 보조 기능은 대기 상태가 됩니다.

- 작동 가능한 도로 본선에 위치한 톨게이트 지점을 기준으로 전후방 일정 거리 내의 도로 구간
- 전방의 작동 가능한 도로가 분기선(IC/JC) 없이 종료되는 도로 구간
- 급커브인 도로 구간
- 차로 폭이 좁은 도로 구간

취소 상태

운전자가 아래와 같이 기능을 취소할 수 있습니다.

- 방향지시등 스위치를 2위치로 이동하여 차로변경 보조 작동 중 차선을 밟기 전에 중립으로 위치시킬 경우
- 차로변경 방향과 반대 방향의 방향지시등을 켜는 경우

- 스티어링 휠을 급격하게 조작할 경우

경고

- 작동 상태에서 아래 조건 중에 한 가지라도 만족되면 자동으로 취소됩니다. 주의하여 운전하십시오.
 - 고속도로 주행 보조가 꺼지는 경우
 - 스마트 크루즈 컨트롤 또는 차로 유지 보조가 꺼지거나, 일시적으로 해제되는 경우
 - 핸즈오프 경고문이 표시되는 경우
 - 비상 경고등이 켜진 경우
 - 전방 충돌방지 보조 및 후측방 충돌방지 보조의 경고가 있는 경우
 - 경고문이 표시되지 않더라도 차량 및 도로 구조물 등과의 충돌 위험이 판단될 경우
 - 차로변경 방향의 전방에서 도로 분기로 인한 도로 구조물과의 충돌 위험이 판단되는 경우
 - 차로변경 방향의 차로가 없어지는 경우
 - 차로변경 방향의 차선이 인식되지 않는 경우
 - 외부 방향지시등이 고장난 경우
 - 고속도로 차로변경 보조가 꺼지는 경우(편도 1차로가 될 경우, 전방에 교차로/횡단보도가 있는 경우, 물리적인 중앙 분리 구조물(가드레일 등)이 없는 도로에 진입하는 경우, 주행 차로 상에 보행자 또는 자전거가 있는 경우)
 - 주행 속도가 25 km/h 이하가 되는 경우
 - 저속 주행 시 (30-60 km/h) 좌우 인접 차로 내 후측방 차량이 인식되지 않는 경우
 - 후측방 차량과 충돌 위험이 있다고 판단되는 경우
- 기능이 취소되면 주행 상황에 따라 기존 차로의 중앙으로 돌아오거나 조향 보조가 중지될 수 있습니다. 주의하여 운전하십시오.
- 교차로, 횡단보도 등 보행자 또는 자전거가 있는 도로에서는 기능이 정상적으로 작동하지 않을 수 있습니다. 주의하여 운전하십시오.

고속도로 주행 보조 설정

고속도로 주행 보조



'DRIVE READY' 상태에서 인포테인먼트 시스템의 **설정 > 차량 > 운전자 보조 > 주행 편의**를 차례로 선택하십시오. 각 기능의 사용 여부를 설정할 수 있습니다.

- **고속도로 주행 보조**를 선택하면 전방 차량과의 거리와 설정속도를 유지하며 차로 중앙을 주행하도록 도와줍니다.
- **고속도로 차로변경 보조**를 선택하면 안전하게 차로를 변경하도록 도와줍니다.
- **고속도로 주행 보조**가 선택되어 있어야 **고속도로 차로변경 보조**를 설정할 수 있습니다.
- 기능이 이상이 발생하면 설정 할 수 없습니다. 당사 직영 하이테크센터나 블루핸즈에서 차량을 점검하십시오.

- 시동을 껐다가 걸어도 기능 설정은 유지됩니다.

경고

트레일러 커넥터를 연결하면 클러스터에 경고문이 표시되고 고속도로 주행 보조의 작동이 중지됩니다. 트레일러 커넥터를 분리하면 다시 정상적으로 작동합니다(트레일러 장착을 인식할 수 있는 당사 전용 트레일러 키트 적용 시).

알아두기

차로 유지 보조는 다음의 경고 방식을 설정할 수 있습니다.

- 경고 음량
- 주행 안전 우선

자세한 내용은 **운전자 보조 알아두기**를 참고하십시오.

고속도로 주행 보조 이상 및 제한 사항

기능 이상

고속도로 주행 보조나 고속도로 차로변경 보조에 이상이 있으면 클러스터에 경고문이 일정시간 표시되며 통합 (△) 경고등이 켜집니다. 당사 직영 하이테크센터나 블루핸즈에서 차량을 점검하십시오.

- 경고 내용은 클러스터 유틸리티 정보 뷰의 서비스 메시지에서 확인할 수 있습니다.

경고

- 모든 상황에서 운전자의 조작이 우선합니다.
- 항상 스티어링 휠을 잡고 주행하십시오.
- 고속도로 주행 보조는 주행을 보조하는 편의 기능입니다. 완전한 자율 주행 시스템이 아니므로 사고가 발생하면 그 책임은 운전자에게 있습니다. 항상 교통 상황을 확인하고 필요한 경우 직접 적절한 조치를 취하십시오.
- 운전자는 항상 전방 및 주변 상황을 주시하며 안전하게 운전해야 하고, 도로 교통법을 준수해야 합니다. 현대 자동차는 운전자의 도로 교통법 위반 행위나 사고에 대하여 어떠한 책임도 지지 않습니다.
- 고속도로 주행 보조는 모든 교통 상황을 판단할 수는 없습니다. 자동차, 모터사이클, 자전거, 보행자, 가드레일, 톨게이트와 같은 불특정 물체 및 구조물 등 주변의 충돌 가능한 대상이 감지되지 않을 수 있으므로 기능 한계를 유의하여 사용하십시오.
- 다음과 같은 경우에 고속도로 주행 보조는 자동으로 꺼집니다. 주의하여 운전하십시오.
 - IC, JC, 휴게소 진입 등 작동 가능한 도로를 벗어나는 경우
 - 부팅, 업데이트 등으로 인해 내비게이션이 정상적으로 작동하지 않는 경우
- 고속도로 주행 보조는 도로 조건(내비게이션 정보) 및 주위 환경에 따라 의도하지 않게 작동하거나 꺼질 수 있습니다.
- 차로 유지 보조 기능은 전방 카메라의 차선 인식 오류나 핸드오프 경고 등에 의해 일시 해제될 수 있습니다.
- 차량 내부 및 외부 소리로 인해 고속도로 주행 보조의 경고음이 들리지 않을 수 있습니다. 차량 내부 음량을 적절하게 조절하고 항상 주의를 기울이십시오.
- 곡선 구간에서 적정 속도 이상으로 과속할 경우 편향하여 주행하거나 차로를 이탈할 수 있습니다.
- 다른 차량이나 트레일러를 견인할 때는 고속도로 주행 보조를 사용하지 마십시오. 제어 안전성이 떨어질 수 있습니다.
- 핸드오프 경고는 스티어링 휠을 잡은 상태 또는 도로 조건 등에 의해 경고가 빠르게 혹은 늦게 발생할 수 있습니다.
- 안전을 위해 반드시 취급설명서를 숙지한 후 사용하십시오.
- 시동 또는 인식 센서나 내비게이션의 초기화(재부팅 등) 시 고속도로 주행 보조가 작동하지 않습니다.

알아두기

고속도로 주행 보조는 다음의 센서를 사용합니다.

- 전방 카메라
- 전방 레이더
- 전측방 레이더
- 후측방 레이더

인식 센서에 관한 자세한 내용은 **인식 센서 및 제한 사항 및 전방 충돌방지 보조 (FCA), 후측방 충돌방지 보조 (BCA)의 제한 사항**을 참고하십시오.

작동 제한 사항

인식 센서가 주변 상황을 인식하기 어려운 상황에서는 고속도로 주행 보조 및 고속도로 차로변경 보조가 정상적으로 작동하지 않을 수 있습니다.

다음과 같은 경우에는 고속도로 주행 보조 및 고속도로 차로변경 보조 기능이 정상적으로 작동하지 않을 수 있습니다. 주의하여 운전하십시오.

- 내비게이션이 업데이트되지 않아 지도 정보가 실제 도로와 다를 경우
- 실시간으로 제공되는 GPS 데이터 또는 지도 데이터의 오차로 지도 정보가 실제 도로와 다를 경우
- 인포테인먼트 시스템에서 여러 기능이 동시에 수행되어 과부하가 발생할 경우
- 터널 등에서 GPS 신호가 수신되지 않을 경우
- 설정된 경로로 주행하지 않거나, 목적지를 재설정하여 경로를 재탐색(실시간 도로 교통 정보에 따른 재탐색 포함)하거나, 목적지를 취소할 경우
- 휴게소 또는 졸음쉼터에 진입할 경우
- 인포테인먼트 시스템에서 Android Auto나 CarPlay와 같은 스마트폰 연동 기능을 작동할 경우
- 상하부 구분 도로 또는 서로 다른 인접한 도로 등에서 정확한 현재 위치 판단에 오류가 발생할 경우
- 흰색 단일 점선 차선 및 도로 경계를 인식하지 못할 경우
- 일부 차량이 임시로 통제될 경우
- 도로 중앙에 중앙 분리대와 같은 물리적인 분리 구조물이 없을 경우
- 변경하려는 차량이 버스 전용 차로 또는 가변 차로일 경우
- 트레일러, 캐리어 또는 기타 장비를 거치한 경우

후방 모니터 (RVM)

후방 모니터는 차량의 후방 상황을 모니터로 확인하여 쉽고 안전하게 주차 또는 주행 할 수 있도록 도와줍니다.

알아두기

- RVM은 Rear View Monitor의 약어입니다.
- 후방 카메라 렌즈가 오염되면 영상이 흐리게 표시될 수 있습니다. 이 경우 와셔액 분사로 오염원을 제거할 수 있습니다. 자세한 내용은 **카메라 3중 클리닝 시스템**을 참고하십시오.

후방 모니터 작동

후방 모니터 켜기 및 끄기

'R'(후진)으로 변속하면 후방 모니터가 켜지며 후방 뷰가 표시됩니다.

후방 모니터가 켜지면 화면의 뷰 전환 버튼을 눌러 후방 탑 뷰, 후방 뷰 또는 후방 와이드 뷰를 선택할 수 있습니다.

다음의 각 경우에 후방 모니터가 꺼집니다.

- 'P'(주차)로 변속하는 경우
- 'N'(중립) 또는 'D'(주행) 상태이고, 10 km/h 보다 빠르게 주행하는 경우



1. 뷰 전환 버튼
2. < 화면의 백 버튼
3. 인포테인먼트 시스템 작동 버튼

알아두기

'R'(후진)에서는 영상이 꺼지지 않습니다.

후방 모니터 유지 기능

'R'(후진)에서 'N'(중립) 또는 'D'(주행)로 변속 시에도 차량 후방 영상을 모니터에 계속 표시하여 주차를 보다 안전하게 할 수 있도록 도와줍니다.

후방 모니터 유지 기능이 설정되어 있으면 다음의 경우 후방 모니터 화면이 유지됩니다.

- 'R'(후진)에서 'N'(중립) 또는 'D'(주행)으로 변속하는 경우
- 'N'(중립) 또는 'D'(주행)으로 10 km/h 보다 느리게 주행할 때 주차/뷰 버튼을 누른 경우
- 'P'(주차)일 때 주차/뷰 버튼을 누른 경우

후방 모니터 유지 기능 작동 시 화면의 뷰 전환 버튼을 눌러 후방 탑 뷰, 후방 뷰 또는 후방 와이드 뷰를 선택할 수 있습니다.

후방 모니터 유지 기능은 다음의 각 경우에 꺼집니다.

- 'P'(주차)로 변속하는 경우
- 주차/뷰 버튼([P])을 누르는 경우
- 후방 모니터 화면의 백 버튼([◀])을 누르는 경우
- 인포테인먼트 시스템 작동 버튼을 누르는 경우
- 10 km/h 보다 빠르게 주행하는 경우

주행 중 후방 뷰 기능

주행 중에 후방 뷰 기능은 다음의 경우 켜집니다.

- 'N'(중립) 또는 'D'(주행) 상태에서 차량 속도가 10 km/h 보다 빠르고, 주차/뷰 버튼을 누르는 경우
- 후방 모니터 화면의 뷰 전환 버튼을 눌러 후방 뷰 또는 후방 와이드 뷰를 선택할 수 있습니다.

주행 중에 후방 뷰 기능은 다음의 각 경우에 꺼집니다.

- 'P'(주차)로 변속하는 경우
- 주차/뷰 버튼([P])을 누르는 경우
- 후방 모니터 화면의 백 버튼([◀])을 누르는 경우
- 인포테인먼트 시스템 작동 버튼을 누르는 경우

알아두기

- 모든 뷰는 'R'(후진)에서는 영상이 꺼지지 않습니다.
- 후방 모니터가 작동하면 마지막으로 사용한 뷰 모드가 표시됩니다.
- 후방 주차 가이드라인은 후방 뷰, 후방 탑 뷰에 표시됩니다(인포테인먼트 시스템의 **설정 > 차량 > 운전자 보조 > 주차 안전 > 카메라 설정 > 표시 정보 > 후방 주차 가이드라인**을 선택한 경우).
단, 주행 중 후방 뷰에는 후방 주차 가이드라인이 표시되지 않습니다.
- 주행 중 후방 뷰는 진입 후 속도가 10 km/h 보다 느려져도 뷰가 꺼지지 않습니다.
- 주행 중 후방 뷰 기능이 켜져 있으면 후방 탑 뷰는 비활성화됩니다.

후방 모니터 설정

카메라 설정

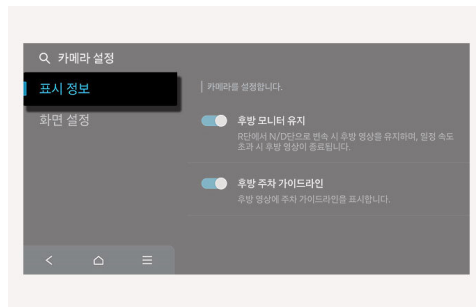

후방 모니터 작동 중에 화면의 설정 (⚙) 버튼을 누르거나, 'DRIVE READY' 상태에서 인포테인먼트 시스템의 **설정 > 차량 > 운전자 보조 > 주차 안전 > 카메라 설정**을 차례로 선택하십시오.

표시 정보

후방 모니터 유지, 후방 주차 가이드라인을 설정할 수 있습니다.

- **후방 모니터 유지**가 선택되어 있는 경우, 'R'(후진)에서 'N'(중립)/'D'(주행)로 변속해도 후방 영상을 유지합니다.

- **후방 주차 가이드라인**이 선택되어 있는 경우, 후방 모니터 영상 내 후방 뷰 주차 가이드라인과 후방 탑 뷰 가이드라인이 표시됩니다.

알아두기

- 차량 사양에 따라 화면 설정 메뉴가 없을 수도 있습니다.
 - 후방 뷰의 주차 가이드 가로 선은 공차 상태를 기준으로, 차량으로부터 0.5 m, 1 m, 2.3 m 거리를 나타냅니다.
 - 탑 뷰 주차 가이드의 가로 눈금은 공차 상태를 기준으로, 테일게이트의 열림 거리 및 차량으로부터 0.5 m, 1.5 m 거리를 나타냅니다.
 - 후방 모니터는 다음의 경고 방식을 설정할 수 있습니다.
 - 주차 안전 우선자세한 내용은 **운전자 보조** **알아두기**를 참고하십시오.
-

후방 모니터 이상 및 제한 사항

기능 이상

- 후방 모니터에 이상이 발생하면 화면의 영상이 초록색, 파란색, 또는 검정색으로 표시될 수 있습니다.
- 화면이 깜빡이거나 카메라 영상이 정상적으로 표시되지 않는 등 후방 모니터가 정상적으로 작동하지 않으면 당사 직접 하이테크센터나 블루핸즈에서 차량을 점검하십시오.

작동 제한 사항

- 겨울철에 장기간 정차하거나 실내 주차장에 주차하면 배기가스로 인해 영상이 일시적으로 흐리게 보일 수 있습니다.
- 아래 상황에서는 정상적이지 않은 화면이 표시될 수 있습니다.
 - 테일게이트가 열린 경우

알아두기

후방 모니터는 다음의 센서를 사용합니다.

- 광각-후방 카메라

인식 센서에 관한 자세한 내용은 **인식 센서 및 제한 사항**을 참고하십시오.

경고

- 영상에 나타나지 않는 사각 지역이 있으므로 안전을 위해 사이드 미러 및 실내 미러를 통해 후방을 확인하는 등 직접 후방 상황을 확인하십시오.
 - 카메라의 렌즈 표면을 깨끗하게 유지하십시오. 렌즈 표면에 이물질이 묻으면 카메라의 기능이 저하되어 후방 모니터가 정상적으로 작동하지 않을 수 있습니다. 단, 강한 염기성 용제 또는 휘발유, 아세톤 등의 휘발성 유기 용제는 카메라 렌즈를 손상시킬 수 있으므로 사용하지 마십시오.
 - 후방 모니터는 광각-후방 카메라의 영상을 보정하여 표시하기 때문에 화면으로 보이는 사물과의 거리는 실제 거리와 다를 수 있습니다. 또한 화물의 무게와 위치에 따라 차량이 기울어질 경우 주차 가이드라인이 실제 거리와 맞지 않을 수 있습니다. 안전을 위해 주변을 직접 확인하십시오.
 - 테일게이트가 열린 상태에서의 주행은 비정상 운행이므로 안전에 주의하십시오.
-

서라운드 뷰 모니터 (SVM)

시각 적용 시

서라운드 뷰 모니터는 차량에 장착된 카메라를 이용하며, 차량 주변의 영상을 인포테인먼트 시스템을 통해 표시하여 안전하게 주차 또는 주행 할 수 있도록 도와줍니다.

알아두기

SVM은 Surround View Monitor의 약어입니다.

서라운드 뷰 모니터 작동

서라운드 뷰 모니터 켜기 및 끄기

다음의 각 방법으로 서라운드 뷰 모니터를 켤 수 있습니다.

- 'R'(후진)단으로 변속
- 'P'(주차), 'N'(중립) 또는 'D'(주행)단이고 차량 속도가 10 km/h보다 느릴 때, 주차/뷰 버튼()을 누름
- 서라운드 뷰 모니터 자동 켜짐이 설정되어 있는 상태에서 전방 주차 거리 경고 발생

다음의 각 방법으로 서라운드 뷰 모니터를 끌 수 있습니다.

- 'R'(후진), 'N'(중립) 또는 'D'(주행)단일 때 'P'(주차)로 변속
- 'P'(주차), 'N'(중립) 또는 'D'(주행)단일 때
 - 차량 속도가 10 km/h보다 빠르게 주행
 - 주차/뷰 버튼()을 누름

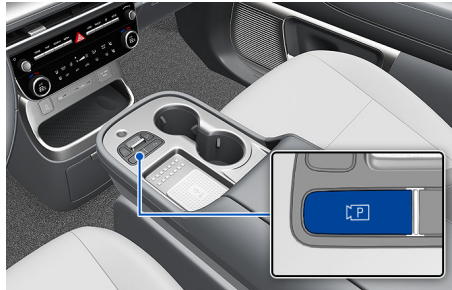

- 서라운드 뷰 모니터 화면의 백 버튼()을 누름
- 인포테인먼트 시스템 작동 버튼을 누름



1. 뷰 전환 버튼
2.  화면의 백 버튼

3. 인포테인먼트 시스템 작동 버튼

전방 뷰/후방 뷰 선택

기어 변속에 따라 전방 뷰/후방 뷰로 전환됩니다.

서라운드 뷰 모니터 화면의 뷰 전환 버튼을 눌러 뷰를 선택할 수 있습니다.

- 'R'(후진)단이면 후방 탑 뷰, 후방 뷰, 후방 사이드 뷰, 또는 후방 와이드뷰를 선택할 수 있습니다.
- 'P'(주차), 'N'(중립) 또는 'D'(주행)단이면 전방/후방 탑 뷰, 전방/후방 뷰, 전방/후방 사이드 뷰, 또는 전방/후방 와이드뷰를 선택할 수 있습니다.

전방 뷰 선택 버튼

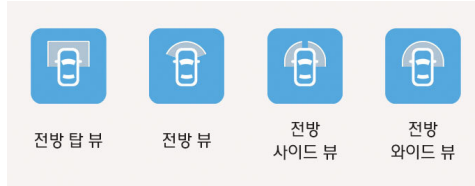

후방 뷰 선택 버튼

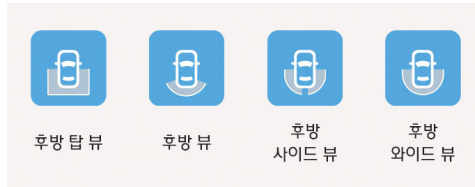



알아두기

- 서라운드 뷰 모니터를 켜면 마지막으로 사용한 전방 뷰 또는 후방 뷰가 표시됩니다.
- 'R'(후진)단에서는 항상 후방 뷰가 표시됩니다.
- 'R'(후진)단에서는 인포테인먼트 시스템 작동 버튼을 눌러도 영상이 해제되지 않습니다.

주행 중 서라운드 뷰 모니터 사용

'N'(중립) 또는 'D'(주행) 상태이고 차량 속도가 10 km/h보다 빠르게 주행하는 중에도 주차/뷰 버튼을 눌러 서라운드 뷰 모니터를 켤 수 있습니다.

서라운드 뷰 모니터 화면의 뷰 전환 버튼을 눌러 전방/후방 뷰 또는 전방/후방 와이드 뷰를 선택할 수 있습니다. 주행 중 서라운드 뷰 모니터는 다음의 각 경우 끌 수 있습니다.

- 'R'(후진)단으로 변속
- 'P'(주차)단으로 변속
- 주차/뷰 버튼  을 누름
- 서라운드 뷰 모니터 화면의 백 버튼()을 누름
- 인포테인먼트 시스템 작동 버튼을 누름

알아두기

- 주행 중 서라운드 뷰 모니터를 켜면 마지막으로 사용한 전방 뷰 또는 후방 뷰가 표시됩니다.
- 주행 중에는 후방 뷰에 후방 주차 가이드라인이 표시되지 않습니다.
- 주행 중 후방 뷰를 켜고 차량 속도가 10 km/h보다 느려져도 후방 뷰는 유지됩니다.
- 주행 중 전방 뷰를 켜면 모든 속도에서 전방/후방 탑 뷰, 전방/후방 사이드 뷰는 비활성화됩니다.

3D 뷰 기능

3D 뷰 선택 버튼

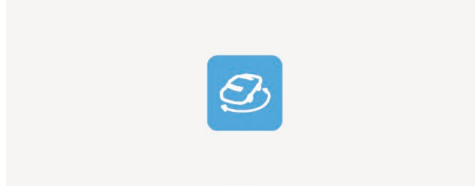

'R'(후진), 'P'(주차), 'N'(중립), 또는 'D'(주행) 단이고 속도가 10 km/h 이하인 상태에서 서라운드 뷰 모니터가 작동 중이면, 화면의 뷰 전환 버튼의 3D 뷰를 선택하여 기능을 켤 수 있습니다.

알아두기

- 3D 뷰는 가이드라인을 표시하지 않습니다.
- 전/후방 뷰 또는 3D 뷰와 함께 표시되는 탑 뷰 화면은 4개의 광각 카메라로부터 입력된 원본 영상을 변환하여 위에서 내려다 본 차량 주변의 360도 영상을 제공합니다.
- 탑 뷰는 전/후방 와이드 뷰와 함께 표시되지 않습니다.
- 탑 뷰 확대/축소는 탑 뷰 영역 내 핀치 인/아웃 조정으로 설정이 가능합니다.

서라운드 뷰 모니터 설정

카메라 설정



서라운드 뷰 모니터 작동 중에 화면의 설정 (⚙) 버튼을 누르거나, 'DRIVE READY' 상태에서 인포테인먼트 시스템의 **설정 > 차량 > 운전자 보조 > 주차 안전 > 카메라 설정**을 차례로 선택하십시오. 서라운드 뷰 모니터의 표시 정보를 변경할 수 있습니다.

표시 정보

- **주차 거리 경고**가 선택되어 있는 경우, 주차 거리 경고 작동 시 서라운드 뷰 모니터 화면 우측의 탑 뷰에 주차 거리 경고 이미지가 표시됩니다.

- **탑 뷰 주차 가이드라인**이 선택되어 있는 경우, 전방 탑 뷰 또는 후방 탑 뷰 작동 시 서라운드 뷰 모니터 화면 우측 탑 뷰에 탑 뷰 주차 가이드라인이 표시됩니다.
- **후방 주차 가이드라인**이 선택되어 있는 경우, 좌측 영상에 후방 주차 가이드라인이 표시됩니다.

알아두기

- 차량 사양에 따라 화면 설정 메뉴가 없을 수도 있습니다.
- 후방 탑 뷰 주차 가이드의 가로 눈금은 테일게이트의 열림 거리, 차량으로부터 2 m 거리를 나타냅니다.
- 후방 주차 가이드라인의 가로 가이드라인은 차량으로부터 0.5 m, 1 m, 2.3 m 거리를 나타냅니다.

서라운드 뷰 모니터 자동 켜짐

서라운드 뷰 모니터의 자동 켜짐 기능을 설정하려면 'DRIVE READY' 상태에서 인포테인먼트 시스템의 **설정 > 차량 > 운전자 보조 > 주차 안전 > 서라운드 뷰 모니터 자동 켜짐**을 차례로 선택하십시오.

전방 또는 측방 주차 거리 경도가 발생하면 서라운드 뷰 모니터가 자동으로 켜집니다. 단, 주차/뷰 버튼을 누르거나 인포테인먼트 시스템 작동 버튼을 눌러 서라운드 뷰 모니터를 끈 경우에는 기능이 활성화되지 않습니다.

알아두기

서라운드 뷰 모니터는 다음의 경고 방식을 설정할 수 있습니다.

- 주차 안전 우선

자세한 내용은 **운전자 보조** **알아두기**를 참고하십시오.

서라운드 뷰 모니터 이상 및 제한 사항

기능 이상

- 서라운드 뷰 모니터에 이상이 발생하면 화면의 영상이 녹색, 파란색, 회색 또는 검정색으로 표시될 수 있습니다.
- 화면이 깜빡이거나 카메라 영상이 정상적으로 표시되지 않는 등 서라운드 뷰 모니터가 정상적으로 작동하지 않으면 당사 직영 하이테크센터나 블루핸즈에서 차량을 점검하십시오.

작동 제한 사항

- 겨울철에 장기간 정차하거나 실내 주차장에 주차하면 배기가스로 인해 후방 영상이 일시적으로 흐리게 보일 수 있습니다.
- 아래 상황에서는 정상적이지 않은 화면이 표시될 수 있으며, 인포테인먼트 시스템 내 좌측 상단에 경고 아이콘이 표시됩니다.
 - 테일게이트가 열린 경우
 - 운전석/동승석 도어가 열린 경우
 - 사이드 미러가 접힌 경우

알아두기

서라운드 뷰 모니터는 다음의 센서를 사용합니다.

- 광각-전방 카메라
- 광각-측방 카메라
- 광각-후방 카메라

인식 센서에 관한 자세한 내용은 **인식 센서 및 제한 사항**을 참고하십시오.

경고

- 서라운드 뷰 모니터는 전, 후, 좌, 우, 네 방향에 있는 광각 카메라의 영상을 보정 및 합성하여 보여주기 때문에 서라운드 뷰 화면, 주차 가이드라인의 위치, 대상물과의 거리 등이 실제 차량의 위치와 다를 수 있습니다. 안전을 위해 모든 방향을 직접 확인하십시오.
 - 서라운드 뷰 모니터는 사용되는 카메라의 영상을 보정하여 표현하기 때문에 화면으로 보이는 실제 거리와 다를 수 있습니다. 또한 화물 적재 등으로 차량이 기울어질 경우 주차 가이드라인이 맞지 않을 수 있습니다. 안전을 위해 주변을 직접 확인하십시오.
 - 서라운드 뷰 모니터는 평지를 기준으로 설계되었습니다. 평평하지 않은 곳, 연석, 과속방지턱 등과 같이 높낮이 차이가 있는 물체에서는 화면 연결 부위가 부자연스러워 보일 수 있습니다.
-

후방 교차 충돌방지 보조 (RCCA)

후진 중 후측방에서 다가오는 차량을 인식하여 충돌 위험이 판단되면 경고문과 경고음을 통해 알려주고 충돌하지 않도록 제동을 도와줍니다.

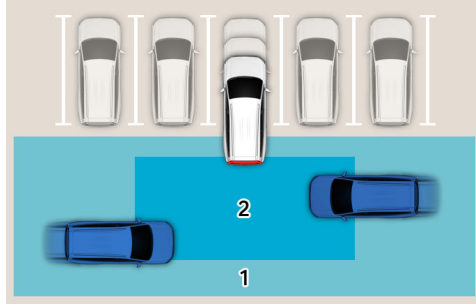

1. 충돌 경고 영역
2. 충돌방지 보조 영역

주의

접근하는 차량의 속도에 따라 위험을 경고하는 시점이 다를 수 있습니다.

알아두기

RCCA는 Rear Cross-Traffic Collision-Avoidance Assist의 약어입니다.

후방 교차 충돌방지 보조 작동



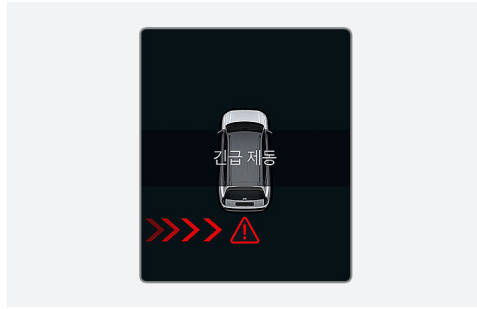

충돌 위험을 감지하면 실외 미러 경고등, 경고문, 경고음, 스티어링 휠 진동을 통해 긴급 제동을 알립니다. 인포테인먼트 시스템 화면의 후방 영상에도 경고가 표시됩니다.

긴급 제동은 다음의 조건에서 작동합니다.

- 'R'(후진) 상태에서 8 km/h 이하로 주행 중인 경우
- 후측방 차량과의 거리가 약 1.5 m 이내인 경우
- 후측방 차량의 속도가 5 km/h 이상인 경우

후측방 차량과의 거리가 약 25 m 이내인 경우 충돌 경고합니다.

긴급 제동에 의한 정차는 약 2초 동안 유지되며 이후 제동 제어가 종료됩니다. 안전을 위해 즉시 브레이크 페달을 밟고 주변 상황을 확인하십시오.

- 후방 교차 충돌 방지 보조에 의한 제동 제어 중 운전자가 충분한 힘으로 브레이크 페달을 밟으면 제동 제어가 해제됩니다.

경고

- 후측방 차량의 상태가 다음과 같은 경우 제동 제어가 해제됩니다.
 - 감지 범위에서 벗어나는 경우
 - 자차 뒤를 지나가는 경우
 - 진행 방향이 자차를 향하지 않는 경우
 - 접근 속도가 느려지는 경우
 - 운전자가 강하게 브레이크 페달을 밟는 경우
 - 후방 교차 충돌방지 보조가 작동할 때 가속 페달을 과하게 밟으면 제동 제어가 해제됩니다.
 - 후방 교차 충돌방지 보조는 모든 상황에서 작동하지 않으며, 작동하더라도 충돌을 회피하지 못할 수 있습니다.
 - 후방 교차 충돌방지 보조는 주위 상황 및 주행 조건에 의해 경고를 늦게 하거나 하지 않을 수도 있으므로 위험 상황에 대비하여 항상 주위를 확인하십시오.
 - 차량 조작의 책임은 운전자에게 있습니다. 안전 기능에만 의존하여 위험하게 주행하지 마시고, 항상 주변 상황을 직접 확인하고 안전 운전하십시오.
 - 절대 사람이나 사물을 대상으로 기능을 시험하지 마십시오. 심각한 부상이나 사망에 이를 수 있습니다.
 - 차체 자세 제어(ESC) 장치가 다음과 같은 상태인 경우 클러스터에 경고문이 표시되어도 제동 제어가 작동하지 않을 수 있습니다.
 - 차체 자세 제어(ESC) 장치 경고등이 켜진 경우
 - 차체 자세 제어(ESC) 장치가 다른 기능을 수행하는 경우
 - 다른 기능의 경고문이 표시되거나 경고음이 울리는 동안에는 후방 교차 충돌방지 보조의 경고문이 표시되지 않거나 경고음이 울리지 않을 수 있습니다.
 - 차량 내부 및 외부 소리로 인해 후방 교차 충돌방지 보조의 경고음이 들리지 않을 수 있습니다. 차량 내부 음량을 적절하게 조절하고 항상 주의를 기울이십시오.
 - 후방 교차 충돌방지 보조 작동 시 탑승자 및 차량 내 물건이 움직여 다칠 수 있으므로 항상 주의를 기울이고 반드시 전 좌석에서 안전벨트를 착용하십시오.
 - 충돌 위험 상황에서 운전자가 브레이크 페달을 밟으면 후방 교차 충돌방지 보조가 작동하지 않을 수 있습니다.
 - 후방 교차 충돌방지 보조에 이상이 있어도 브레이크 페달 조작에 의한 제동 기능은 정상적으로 작동합니다.
-

알아두기

- 제동 제어가 작동하면 안전을 위해 즉시 브레이크 페달을 밟고 주변 상황을 확인하십시오.
 - 제동 제어는 'R'(후진)로 변속한 후에 좌우 접근에 대해 1회씩만 작동합니다.
-

후방 교차 충돌방지 보조 설정

후방 교차 안전



'DRIVE READY' 상태에서 인포테인먼트 시스템의 **설정 > 차량 > 운전자 보조 > 주차 안전 > 후방 교차 안전**을 차례로 선택하십시오.

경고

- 시동을 껐다가 걸면 후방 교차 충돌방지 보조는 자동으로 켜집니다. 설정 메뉴에서 선택을 해제해 기능을 끌 수 있으나, 이 경우 후방 교차 충돌방지 보조의 도움을 받을 수 없습니다. 항상 주의하여 운전하십시오.
- 트레일러 커넥터를 연결하면 클러스터에 경고문이 표시되고 후방 교차 충돌방지 보조의 작동이 중지됩니다. 트레일러 커넥터를 분리하면 다시 정상적으로 작동합니다(트레일러 장착을 인식할 수 있는 당사 전용 트레일러 키트 적용 시).

알아두기

- 후방 교차 안전의 설정은 '후방 교차 충돌 경고' 및 '후방 교차 충돌방지 보조'를 포함합니다.
- 차로 이탈방지 보조는 다음의 경고 방식을 설정할 수 있습니다.

- 경고 음량
- 핸들 진동 경고

자세한 내용은 **운전자 보조** **알아두기**를 참고하십시오.

후방 교차 충돌방지 보조 이상 및 제한 사항

기능 이상 및 센서 가림

후방 교차 충돌방지 보조나 실외 미러 경고등에 이상이 있거나 센서의 가림이 발생하면 클러스터에 경고문이 일정한 시간 표시되며 통합 (△) 경고등이 켜집니다. 당사 직영 하이테크센터나 블루핸즈에서 차량을 점검하십시오.

- 경고 내용은 클러스터의 유틸리티 정보 뷰의 서비스 메시지에서 확인할 수 있습니다.
- 센서 앞에 이물질이나 트레일러, 캐리어 및 기타 장비가 있는 경우, 제거한 후 시동을 걸면 후방 교차 충돌방지 보조가 다시 정상적으로 작동합니다.

차량 후방 짐칸, 기타 장비 또는 이물질을 제거해도 후방 교차 충돌방지 보조가 정상적으로 작동하지 않으면 당사 직영 하이테크센터나 블루핸즈에서 차량을 점검하십시오.

경고

- 인식 센서 경고문이 표시되지 않거나 경고등이 켜지지 않더라도 후방 교차 충돌방지 보조가 정상적으로 작동하지 않을 수 있습니다.
 - 시동을 건 직후에 인식 센서가 오염되었거나 차량 주변에 물체가 존재하지 않는 경우(막힘 없이 트인 장소 등) 후방 교차 충돌방지 보조가 정상적으로 작동하지 않을 수 있습니다.
-

주의

집칸 및 기타 장비를 사용할 때는 후방 교차 충돌방지 보조를 끄십시오. 후방 교차 충돌방지 보조를 사용하려면 집칸 및 기타 장비를 제거하십시오.

알아두기

후방 교차 충돌방지 보조는 다음의 센서를 사용합니다.

- 후측방 레이더

인식 센서에 관한 자세한 내용은 **인식 센서 및 제한 사항 및 후측방 충돌방지 보조 (BCA)**의 제한 사항을 참고하십시오.

작동 제한 사항

다음과 같은 경우에는 후방 교차 충돌방지 보조가 정상적으로 작동하지 않을 수 있습니다. 주의하여 운전하십시오.

- 나무나 풀이 무성한 곳에서 출차하는 경우
- 노면이 젖은 도로에서 출차하는 경우
- 상대 차량이 빠르게 또는 느리게 접근하는 경우

다음과 같은 경우에는 제동 제어가 작동하지 않을 수 있습니다. 주의하여 운전하십시오.

- 도로의 요철, 구덩이, 이음매 등으로 인하여 차량이 심하게 흔들리는 경우
- 눈, 고인 물, 결빙 등으로 인하여 노면이 미끄러운 도로에서 출차하는 경우
- 타이어 공기압이 낮거나 타이어가 파손된 경우
- 브레이크를 튜닝한 경우
- 원격 스마트 주차 보조가 작동 중인 경우(사양 적용 시)

⚠ 경고

- 주변 차량이나 구조물이 있는 경우

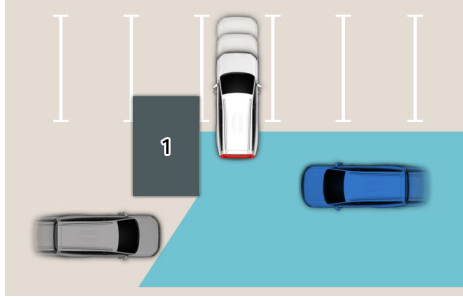

1. 기동

주변에 차량이나 구조물이 있으면 후측방에서 접근하는 차량을 인식하지 못해 후방 교차 충돌방지 보조가 경고하지 않거나 제동을 도와주지 않을 수 있습니다.

항상 주변 상황을 확인하고 주의하여 운전하십시오.

- 복잡한 주차 환경에서 출차하는 경우

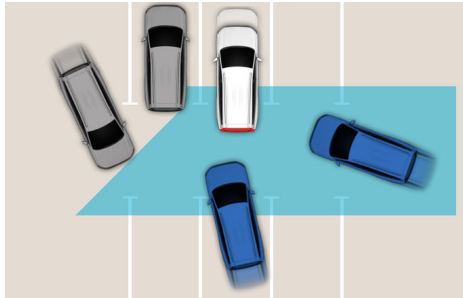

주변에서 다른 차량(옆으로 빠져나가는 차량, 후측방 영역에서 주차 또는 출차하려는 차량, 회전하며 접근하는 차량 등)을 인식하면 후방 교차 충돌방지 보조가 작동하여 불필요하게 경고하거나 제동할 수 있습니다.

항상 주변 상황을 확인하고 주의하여 운전하십시오.

- 자차가 사선으로 출차하는 경우

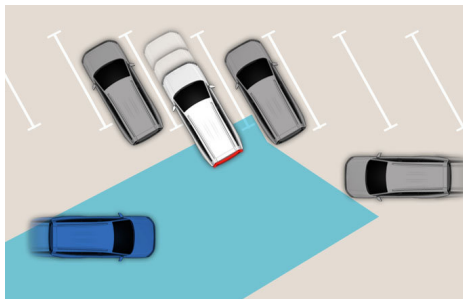

사선으로 주차된 상태에서 후진으로 출차할 경우 후측방에서 접근하는 차량을 인식하지 못해 후방 교차 충돌방지 보조가 경고하지 않거나 제동을 도와주지 않을 수 있습니다.

항상 주변 상황을 확인하고 주의하여 운전하십시오.

- 경사로나 경사로 근처에서 출차하는 경우

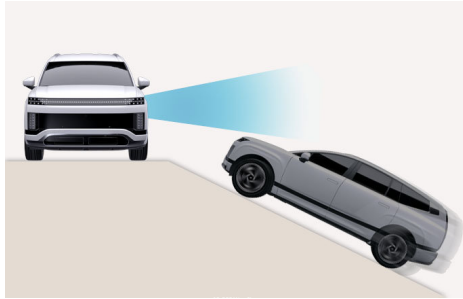

오르막길이나 내리막길, 또는 그 근처에서는 후측방에서 접근하는 차량을 인식하지 못해 후방 교차 충돌방지 보조가 경고하지 않거나 제동을 도와주지 않을 수 있습니다.

항상 주변 상황을 확인하고 주의하여 운전하십시오.

- 구조물이 있는 곳으로 주차하는 경우

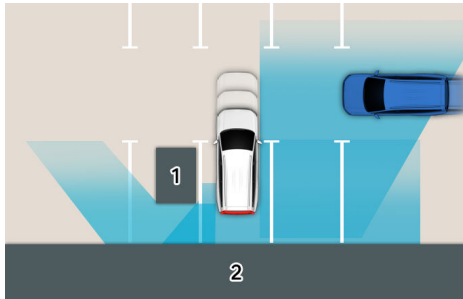

1. 기둥
2. 벽

후방이나 측면에 구조물이 있는 곳에서 후진 주차를 할 경우 전방에서 움직이는 차량을 인식하면 후방 교차 충돌방지 보조가 작동하여 불필요하게 경고하거나 제동할 수 있습니다.

항상 주변 상황을 확인하고 주의하여 운전하십시오.

- 자차가 후진 주차하는 경우

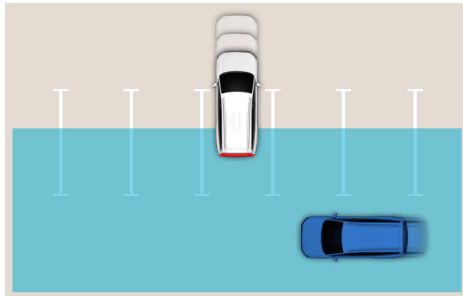

후진 주차를 할 경우 주차 공간 후측방 영역에서 주행하는 차량을 인식하면 후방 교차 충돌방지 보조가 작동하여 불필요하게 경고하거나 제동할 수 있습니다.

항상 주변 상황을 확인하고 주의하여 운전하십시오.

경고

- 다른 차량이나 트레일러를 견인할 때는 후방 교차 충돌방지 보조를 사용하지 마십시오. 제어 안전성이 떨어질 수 있습니다.
 - 강한 전자파에 의해 후방 교차 충돌방지 보조가 순간적으로 해제될 수 있습니다.
 - 시동 또는 후측방 레이더 초기화(재부팅 등) 시 약 3초 동안 기능이 작동하지 않을 수 있습니다.
 - 가림 및 고장 상태에서 시동을 껐다 다시 걸면 가림 및 고장 상태가 유지되어 후방 교차 충돌방지 보조가 정상적으로 작동하지 않을 수 있습니다.
-

전방/측방/후방 주차 거리 경고 (PDW)

주차 거리 경고는 차량이 전진 또는 후진할 때 차량의 전방/측방(사양 적용 시)/후방 초음파센서에서 일정 거리 이내에 있는 사람 또는 물체를 감지하여 표시등 또는 경고음으로 알려줍니다.

알아두기

PDW는 Parking Distance Warning의 약어입니다.

주차 거리 경고 작동

주차 거리 경고 켜기 및 끄기

주차 안전 (P) 버튼을 누르면 주차 거리 경고 기능을 켜거나 끌 수 있습니다.

기능이 꺼져있는 상태(버튼 내 표시등 꺼져 있음)에서 'R'(후진)로 기어를 변속하면 자동으로 기능이 켜집니다.

- 'R'(후진) 상태에서는 안전한 주차를 위해 주차 안전 (P) 버튼을 눌러도 기능이 꺼지지 않습니다.



전방 주차 거리 경고

전방 주차 거리 경고 기능은 다음의 조건에서 켜집니다.

- 'R'(후진)에서 'D'(주행)로 기어 변속
- 'D'(주행)에서 주차 안전 (P) 버튼을 누른 경우(표시등이 켜짐)
- 기능이 꺼져 있는 상태에서 'D'(주행)로 기어 변속 한 경우(기능 설정에서 **주차 거리 경고 자동 켜짐**을 선택한 경우)

알아두기

- 전방 주차 거리 경고는 차량 속도가 10 km/h 이하일 때만 작동합니다.
 - 'R'(후진)에서는 전방 내측에 위치한 물체는 경고하지 않으며, 전방 외측의 60 cm 이내의 물체만 경고합니다.
 - **주차 거리 경고 자동 켜짐**을 선택하지 않은 경우, 차량 속도가 30 km/h를 초과하면 전방 주차 거리 경고 기능이 꺼집니다(버튼 내 표시등 꺼짐). 다시 10 km/h 이하로 주행해도 기능은 자동으로 켜지지 않습니다.
 - 차량의 주행 경로 내 물체가 감지되면 경고음이 울립니다.
 - 정차 상태에서는 경고음이 꺼질 수 있습니다.
-

경고 표시 및 경고음

| 물체와의 거리 | 경고 표시 | | 경고음 |
|-----------|---|---|-------------------------|
| | 클러스터 | 인포테인먼트 | |
| 60-120 cm |  |  | 삐---삐--- (전방 외측 미출력) |
| 30-60 cm |  |  | 삐-삐-삐- |
| 30 cm 이내 |  |  | 삐(연속음) |

- 각 초음파 센서가 사람 또는 물체를 감지하면 클러스터 또는 인포테인먼트 시스템에 표시하고, 경고음이 울립니다.
- 둘 이상의 영역을 동시에 경고하는 경우 더 가까운 물체가 있는 영역의 경고음이 울립니다.
- 물체와의 거리가 60 cm 이상일 때 전방 외측 단독 경고는 클러스터에 표시하지 않습니다.
- 표시등 형상은 실제 차량과 다를 수 있습니다.

측방 주차 거리 경고

+ 사양 적용 시

측방 주차 거리 경고 기능은 다음의 조건에서 켜집니다.

- 'R'(후진)로 변속하는 경우
- 'D'(주행)에서 주차 안전 (P_{MA}) 버튼을 누른 경우(표시등이 켜짐)
- 기능이 꺼져 있는 상태에서 'D'(주행)로 기어 변속한 경우(기능 설정에서 **주차 거리 경고 자동 켜짐**을 선택한 경우)

알아두기

- 측방 주차 거리 경고는 차량 속도가 10 km/h 이하일 때만 작동합니다.
- 측방 주차 거리 경고 기능은 전방 또는 후방 주차 거리 경고 기능이 켜졌을 때만 작동합니다.

경고 표시 및 경고음

| 물체와의 거리 | 경고 표시 | | 경고음 |
|-----------|---|---|--------|
| | 클러스터 | 인포테인먼트 | |
| 60-120 cm |  |  | 미출력 |
| 30-60 cm |  |  | 미출력 |
| 30 cm 이내 |  |  | 삐(연속음) |

- 각 초음파 센서가 사람 또는 물체를 감지하면 클러스터 또는 인포테인먼트 시스템에 표시하고, 경고음이 울립니다.
- 차량의 진출 경로 안에서 측면의 30 cm 이내 물체를 감지하면 경고음이 울립니다.
- 차량의 진출 경로 밖에서 측면의 물체를 감지하면 표시등만 켜집니다.
- 'D'(주행)에서 물체와의 거리가 30 cm 이상일 때 측방 단독 경고는 클러스터에 표시되지 않습니다.
- 표시등 형상은 실제 차량과 다를 수 있습니다.

후방 주차 거리 경고

후방 주차 거리 경고 기능은 다음의 조건에서 켜집니다.

- 'R'(후진)로 변속하는 경우

경고 표시 및 경고음

| 물체와의 거리 | 경고 표시 | | 경고음 |
|-----------|-------|--------|----------|
| | 클러스터 | 인포테인먼트 | |
| 60-120 cm | | | 삐---삐--- |
| 30-60 cm | | | 삐-삐-삐- |
| 30 cm 이내 | | | 삐(연속음) |

- 각 초음파 센서가 사람 또는 물체를 감지하면 클러스터 또는 인포테인먼트 시스템에 표시하고, 경고음이 울립니다.
- 둘 이상의 영역을 동시에 경고하는 경우 더 가까운 물체가 있는 영역의 경고음이 울립니다.
- 물체와의 거리가 60 cm 이상일 때 전방 외측 단독 경고는 클러스터에 표시되지 않습니다.
- 표시등 형상은 실제 차량과 다를 수 있습니다.

주차 거리 경고 설정

경고

트레일러 커넥터를 연결하면 클러스터에 경고문이 표시되고 후방 주차 거리 경고의 작동이 중지됩니다. 트레일러 커넥터를 분리하면 다시 정상적으로 작동합니다(트레일러 장착을 인식할 수 있는 당사 전용 트레일러 키트 적용 시).

주차 거리 경고 자동 켜짐

저속에서 주차 거리 경고가 항상 켜져 있도록 설정할 수 있습니다. 'DRIVE READY' 상태에서 인포테인먼트 시스템 설정 메뉴의 **차량 > 운전자 보조 > 주차 안전 > 주차 거리 경고 자동 켜짐**을 차례로 선택하십시오.

알아두기

주차 거리 경고 자동 켜짐 기능을 설정하면 주차 안전 (P_{MA}) 버튼 내 표시등이 켜진 상태로 유지됩니다.

알아두기

주차 거리 경고는 다음의 경고 방식을 설정할 수 있습니다.

- 경고 음량

자세한 내용은 **운전자 보조 알아두기**를 참고하십시오.

주차 거리 경고 이상 및 제한 사항

기능 이상

주차 거리 경고 또는 연관 기능 및 부품에 이상이 있으면 클러스터에 경고문이 표시됩니다. 당사 직영 하이테크 센터나 블루핸즈에서 차량을 점검하십시오.

- 경고 내용은 클러스터 유틸리티 정보 뷰의 서비스 메시지에서 확인할 수 있습니다.

알아두기

주차 거리 경고는 다음의 센서를 사용합니다.

- 전방 초음파 센서
- 전측방 초음파 센서(사양 적용 시)
- 후측방 초음파 센서(사양 적용 시)
- 후방 초음파 센서

인식 센서에 관한 자세한 내용은 **인식 센서 및 제한 사항**을 참고하십시오.

작동 제한 사항

인식 센서가 주변 상황을 인식하기 어려운 상황에서는 주차 거리 경고가 정상적으로 작동하지 않을 수 있습니다. 다음과 같은 경우에는 주차 거리 경고가 정상적으로 작동하지 않을 수 있습니다.

- 초음파 센서 표면에 눈이나 물방울이 얼었을 경우(녹으면 정상 작동함)
- 초음파 센서 표면에 이물질이 묻어 있을 경우(녹으면 정상 작동함)
- 폭염이나 혹한 시
- 초음파 센서 및 주변부를 임의로 분리한 경우
- 초음파 센서 표면을 힘주어 세게 누르거나 딱딱한 물체로 충격을 가한 경우
- 초음파 센서 표면을 날카로운 물체로 긁어 손상된 경우
- 초음파 센서 표면에 직접적인 고압세차를 할 경우
- 차량의 경적, 오토바이의 엔진음, 대형차의 에어 브레이크 등 초음파를 발생하는 물체가 근접한 경우
- 초음파 센서 부근에서 송신 기능을 가진 무선 장치가 작동하는 경우
- 강풍이 부는 경우
- 차량 사고에 의한 범퍼 파손 등으로 센서 손상이 발생하거나 장착 상태가 달라진 경우

다음과 같은 경우에는 주차 거리 경고가 오작동할 수 있습니다.

- 폭우가 내리거나 물보라가 치는 경우
- 다른 차량의 주차 거리 경고 기능에 영향을 받을 경우
- 요철길, 자갈길, 언덕길, 풀숲에서 작동하는 경우
- 번호판을 정규 위치와 다른 곳에 장착한 경우

다음과 같은 물체를 경고하지 않을 수 있습니다.

- 뽕족한 물체나 로프 같이 가는 물체
- 사각 기둥의 모서리 등과 같이 폭이 좁은 물체
- 직경 14 cm, 길이 100 cm 미만의 작은 물체

- 면이나 스펀지, 눈 등과 같이 초음파를 흡수하기 쉬운 물체
- 초음파센서로부터 매우 가까운 거리의 사람, 동물 또는 물체
- 전측방 초음파센서와 후측방 초음파센서 사이의 측면 공간에 있는 물체 또는 측면 공간으로 접근하는 물체

경고

- 주차 거리 경고가 장착되어 있더라도 주의를 기울여 운전하고 전방 및 후방을 직접 확인 하십시오. 주위 환경이나 여러 가지 조건에 의해 경고 기능이 작동하지 않을 수 있습니다.
 - 주차 거리 경고의 고장에 따른 차량의 사고, 손상 등은 보증되지 않습니다.
 - 도로에 있는 물체나 보행자, 특히 어린이를 피하기 위해 차량을 움직일 때는 최대한 주의를 기울이십시오. 초음파센서가 감지할 수 있는 범위 및 대상이 한정되어 경고할 수 없는 경우가 있습니다.
 - 주차 거리 경고는 차량의 속도나 사람, 동물 또는 물체의 형상에 따라 순차적으로 경고하지 않을 수도 있습니다.
 - 주차 거리 경고가 정상적으로 작동하지 않으면 당사 직영 하이테크센터나 블루핸즈에서 차량을 점검하십시오.
-

주차 충돌방지 보조 (PCA)

시양 적용 시

주차 충돌방지 보조는 저속 주행 중 주변 물체 및 보행자가 감지되면 경고 및 제동하여 충돌하지 않도록 도와줍니다.

알아두기

- PCA는 Parking Collision-Avoidance Assist의 약어입니다.
- 주차 충돌방지 보조가 작동하면 클러스터 화면의 차량 이미지 주변에 테두리 선이 표시됩니다.

경고 예시

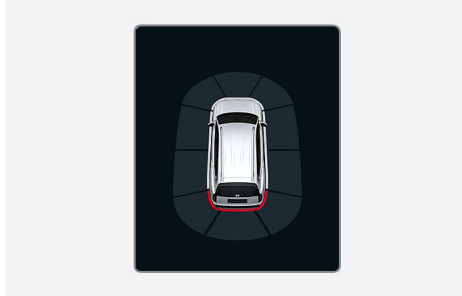

주차 충돌방지 보조 작동

기능 켜기 및 끄기

주차 안전 (P^{VA}) 버튼을 길게 누르면 후방 주차 충돌방지 보조를 켜거나 끌 수 있습니다.

차량 주변의 보행자나 물체와 충돌 위험을 감지할 경우 충돌이 임박하면 경고음이 울리고 스티어링 휠 진동과 클러스터에 경고가 표시되며 차량을 제동 제어합니다.

'D'(전진) 단에서는 전방 및 측방, 'R'(후진) 단에서는 측방 및 후방에 대하여 주차 충돌방지 보조가 작동합니다. (사양 적용 시)



전방/측방 안전 기능

시양 적용 시

다음의 조건을 만족하는 경우 전방/측방 주차 충돌방지 보조가 작동할 수 있습니다.

- 인포테인먼트 시스템의 주차 안전 설정 메뉴에서 **후방 안전, 전방/측방 안전** 선택됨
- 테일게이트 및 도어가 닫힘

- 주차 브레이크(EPB) 해제됨
- 'R'(후진) 또는 'D'(전진)로 변속
- 4 km/h 이하로 주행 중(보행자, 물체 대상)

'D'(전진) 시 약 2초 후에 제동 제어가 해제되므로 즉시 브레이크 페달을 밟고 주변 상황을 살피십시오. 다음의 상황에서도 제동 제어가 해제됩니다.

- 기어단을 변속한 경우
- 충분한 힘으로 브레이크 페달을 밟은 경우

알아두기

프레스티지 또는 캘리그래피 트림에 기본 적용된 사양입니다. 익스클루시브 트림은 '파킹 어시스트' 옵션을 선택한 경우에 한해 블루링크 스토어 홈페이지로 접속 후 '원격 스마트 주차 보조 2'를 구매하여 이용 가능합니다. 디지털 사양 구매 시 '전방/측방 주차 충돌방지 보조' 사양이 함께 적용됩니다. 자세한 내용은 블루링크 스토어 안내를 참고하십시오.

후방 안전 기능

다음의 조건을 만족하는 경우 후방 주차 충돌방지 보조가 작동 할 수 있습니다.

- 테일게이트 및 도어가 닫힘
- 주차 브레이크(EPB) 해제됨
- 'R'(후진)로 변속
- 10 km/h 이하로 주행 (보행자 대상)
- 4 km/h 이하로 주행 (물체 대상)

'R'(후진) 시 약 5분 후에 제동 제어가 해제되므로 해제되기 전에 브레이크 페달을 밟고 주변 상황을 살피십시오. 다음의 상황에서도 제동 제어가 해제됩니다.

- 기어단을 변속한 경우
- 충분한 힘으로 브레이크 페달을 밟은 경우

알아두기

- 주차 충돌방지 보조는 'R'(후진) 또는 'D'(전진)로 변속 후 1회만 작동합니다. 다른 기어 단에서 'R'(후진) 또는 'D'(전진)로 변속하면 다시 활성화됩니다.
- 후진 중 주차 충돌방지 보조 작동 시 제동 제어 후 약 5분이 경과하면 제동 제어가 해제되고, 동시에 주차 브레이크(EPB)가 체결됩니다.

주차 충돌방지 보조 설정

주차 안전

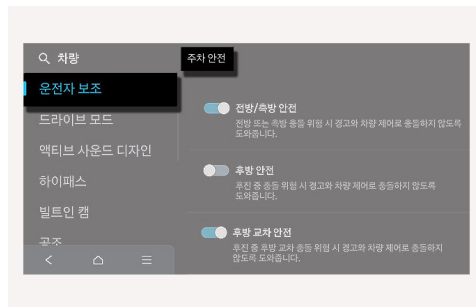

'DRIVE READY' 상태에서 인포테인먼트 시스템의 **설정 > 차량 > 운전자 보조 > 주차 안전**을 차례로 선택하십시오. 각 기능의 사용 여부를 설정할 수 있습니다.

- **전방/측방 안전:** 전방/측방 보행자나 물체와 충돌 위험이 높은 경우 경고하고 제동을 도와줍니다.
- **후방 안전:** 후방 보행자나 물체와 충돌 위험이 높은 경우 경고하고 제동을 도와줍니다.

경고

트레일러 커넥터를 연결하면 클러스터에 경고문이 표시되고 주차 충돌방지 보조의 작동이 중지됩니다. 트레일러 커넥터를 분리하면 다시 정상적으로 작동합니다(트레일러 장착을 인식할 수 있는 당사 전용 트레일러 키트 적용 시).

알아두기

후방 안전 선택 시에만 **전방/측방 안전**이 선택 가능합니다.

'DRIVE READY' 시 **후방 안전** 선택이 기본으로 설정되며, **전방/측방 안전**은 이전 선택 값으로 설정됩니다.

알아두기

'DRIVE READY' 시 **후방 안전** 선택이 기본 설정되며, 시동을 껐다가 다시 걸어도 **후방 안전** 설정은 유지됩니다.

알아두기

주차 충돌방지 보조는 다음의 경고 방식을 설정할 수 있습니다.

- 경고 음량
- 핸들 진동 경고

자세한 내용은 **운전자 보조** **알아두기**를 참고하십시오.

주차 충돌방지 보조 이상 및 제한 사항

기능 이상

주차 충돌방지 보조 또는 연관 기능 및 부품에 이상이 있으면 클러스터에 경고문이 표시됩니다. 작동 상황에는 클러스터에 기능 이상 방향을 표시합니다. 당사 직영 하이테크센터나 블루핸즈에서 차량을 점검하십시오.

- 경고 내용은 클러스터 유틸리티 정보 뷰의 서비스 메시지에서 확인할 수 있습니다.

알아두기

주차 충돌방지 보조는 다음의 센서를 사용합니다.

- 광각-전방 카메라
- 광각-좌/우측방 카메라(실외 미러 하단)
- 광각-후방 카메라
- 전방 초음파 센서
- 전측방 초음파 센서
- 후방 초음파 센서
- 후측방 초음파 센서

인식 센서에 관한 자세한 내용은 **인식 센서 및 제한 사항**을 참고하십시오.

작동 제한 사항

인식 센서가 주변 상황을 인식하기 어려운 상황에서는 주차 거리 경고가 정상적으로 작동하지 않을 수 있습니다. 다음과 같은 경우에는 주차 충돌방지 보조의 성능이 저하되거나 오작동 할 수 있습니다.

- 차량 문제
 - 범퍼에 인가 받지 않은 장비 또는 액세서리를 설치한 경우
 - 브레이크 디스크, 캘리퍼등 제동 장치 구성 부품을 개조한 경우
 - 휠 얼라인먼트가 틀어지거나, 현가 장치 구성 부품을 개조한 경우
 - 스티어링 휠에 액세서리를 붙이거나, 조향 장치 구성 부품을 개조한 경우
 - 후륜 조향 기능이 고장인 경우
 - 사고나 다른 원인으로 차량의 상태가 불안정한 경우
 - 타이어 공기압 이상, 화물칸의 과다 적재 등으로 차고가 심하게 변할 경우
 - 스노 체인이나 스페어 타이어 또는 규격이 다른 휠을 장착한 경우
- 주변 환경 문제
 - 도로 위의 패턴이 있는 경우
 - 지면에 그림자가 있거나 빛이 반사된 경우
 - 보행자 또는 물체가 차량의 경로 근처에 있는 경우
 - 좁은 통로나 주차 공간으로 주행하는 경우
 - 비포장 도로, 자갈, 도로 턱, 경사로 등 노면이 고르지 않은 곳에서 주행하는 경우
 - 차량 후방에 짐칸(트레일러 또는 캐리어)을 장착한 경우
 - 역광이나 폭우, 안개, 눈 등의 악천후로 인하여 후방 영상이 잘 보이지 않는 경우
 - 주변이 너무 밝거나 너무 어두운 경우
 - 차량 외부의 기온이 높거나 낮은 경우
 - 바람이 강하게 불거나(20 km/h 이상) 범퍼에 수직으로 부는 경우
 - 차량 경적 소리, 시끄러운 오토바이 엔진 소리, 트럭 에어 브레이크 소리 등 과도한 소음을 발생하는 물체가 차량 주변에 있는 경우
 - 다른 차량의 주차 거리 경고 기능의 영향을 받을 경우
 - 도로가 미끄럽거나 기울어진 경우
- 보행자나 물체 문제
 - 보행자가 인식되기 어려운 상태인 경우
 - 보행자가 차량과 다른 높이의 지면에 있는 경우
 - 전방위 카메라 영상에서 보행자와 배경이 잘 구분 되지 않는 경우
 - 보행자가 차량 후방 가장자리에 있는 경우
 - 보행자가 똑바로 서 있지 않은 경우
 - 보행자가 인식하기에 너무 크거나 작은 경우
 - 보행자가 인식하기 어려운 복장을 한 경우
 - 보행자가 초음파를 잘 반사하지 않는 옷을 입은 경우
 - 물체가 크기, 두께, 높이, 형상으로 인하여 초음파를 잘 반사하지 않는 경우(높이가 낮은 장애물, 폭이 좁은 장애물, 원형 기둥, 작은 기둥, 사각 기둥의 모서리, 덩불, 카트, 벽의 가장자리 등)
 - 보행자나 물체가 빠르게 이동하는 경우
 - 보행자나 물체가 차량의 주변에 매우 가까이 있는 경우
 - 보행자나 물체 뒤에 벽과 같이 큰 물체가 있는 경우
 - 물체의 위치가 차량의 전방 또는 후방 중앙이 아닌 경우
 - 물체의 면이 뒷범퍼와 평행하지 않은 경우
- 주행 조건 문제
 - 'R'(후진) 또는 'D'(주행)로 변속한 후 즉시 움직이는 경우
 - 차량을 가속하거나 선회하는 경우

경고

- 안전 운전을 위한 브레이크 페달 조작의 책임은 운전자에게 있습니다. 항상 주의를 기울이십시오.
 - 차량을 움직이기 전에 보행자나 물체가 없는지 항상 주변을 살피고 주의를 기울이십시오.
 - 특정 조건에서는 주차 충돌방지 보조의 성능이 달라질 수 있습니다. 예를 들어, 차량 속도가 4 km/h보다 빠르게 주행할 경우 후방 보행자 충돌방지 보조 기능만 제공할 수 있습니다. 주행할 때는 항상 주변을 살피고 주의를 기울이십시오.
 - 일부 물체는 크기, 형상, 재질, 차량과의 거리 등으로 인해 화면에 보이지 않거나 초음파센서에 감지되지 않을 수 있습니다. 이러한 물체로 인해 센서 성능이 제한됩니다.
 - 주차 충돌방지 보조는 주위 환경 및 주행 조건에 따라서 제대로 작동하지 않거나, 불필요하게 작동할 수 있습니다. 경고가 없더라도 항상 주의를 기울이십시오.
 - 주차 충돌방지 보조에만 의존하여 운전하지 마십시오. 차량이 손상을 입거나 보행자 또는 물체와 충돌할 수 있습니다.
 - 광각 카메라와 초음파센서를 항상 깨끗하게 유지하십시오.
 - 충돌 방지를 위해 급제동 및 이로 인한 브레이크 작동음이 발생할 수 있습니다.
 - 안전벨트 미착용 등 다른 경고음이 우선하여 발생하는 동안에는 주차 충돌방지 보조의 경고음이 발생하지 않을 수 있습니다.
 - 범퍼가 파손, 교체, 수리된 경우 주차 충돌방지 보조가 정상적으로 작동하지 않을 수 있습니다.
 - 강한 전자파에 의해 주차 충돌방지 보조가 꺼질 수 있습니다.
 - 과도한 음향기기로 소리로 인해 경고음이 들리지 않을 수 있습니다. 차량 내부 음량을 적절하게 조절하고 항상 주의를 기울이십시오.
 - 차체 자세 제어(ESC) 장치가 다음과 같은 상태인 경우 클러스터에 경고문이 표시되어도 제동 제어가 작동하지 않을 수 있습니다.
 - 차체 자세 제어(ESC) 장치 경고등이 켜진 경우
 - 차체 자세 제어(ESC) 장치가 다른 기능을 수행할 경우
 - 브레이크액 및 패드 상태를 주기적으로 점검해 주십시오. 상태에 따라 브레이크 작동 성능이 저하될 수 있습니다.
-

알아두기

주차 충돌방지 보조는 다음의 상황에서 보행자나 물체를 감지합니다.

- 보행자가 차량 주변에 서 있는 경우
 - 차량의 주변에 차량과 비슷한 크기의 물체가 정지한 상태로 있는 경우
-

원격 스마트 주차 보조 2 (RSPA 2)

시양 적용 시

원격 스마트 주차 보조는 차량 센서를 이용하여 주차 공간을 탐색하고 스티어링 휠, 속도, 변속을 자동으로 제어하여 주차 및 출차를 도와줍니다.

운전자가 차량 밖에서 차량을 전/후진 또는 후진 직각/평행 주차할 수 있도록 도와주고, 차량 안에서도 후진 직각/평행 주차 또는 평행 출차 할 수 있도록 도와줍니다.

알아두기

- RSPA는 Remote Smart Parking Assist의 약어입니다.
- 프레스티지 또는 캘리그래피 트림에 기본 적용된 사양입니다. 익스클루시브 트림은 '파킹 어시스트' 옵션을 선택한 경우에 한해 블루링크 스토어 홈페이지로 접속 후 '원격 스마트 주차 보조 2'를 구매하여 이용 가능합니다. 자세한 내용은 블루링크 스토어 안내를 참고하십시오.

원격 스마트 주차 보조 작동

조작 버튼



주차/뷰 버튼

주차/뷰() 버튼을 길게 누르면 원격 스마트 주차 보조 및 주차 거리 경고가 켜집니다. 스마트 주차 또는 스마트 출차 작동 중 누르고 있으면 주차 또는 출차를 시작합니다.

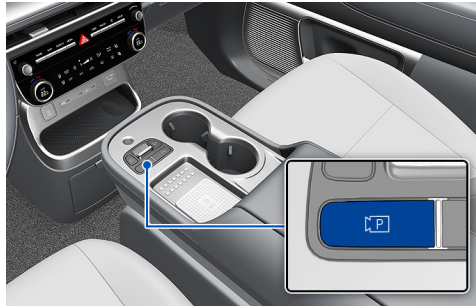
상황에 따라 작동 방법이 다르므로 자세한 내용은 기능 설명을 참고하십시오.



전진/후진 버튼(스마트 키)

스마트 키의 전진 버튼() 또는 후진 버튼()을 누르고 있으면 해당 방향으로 원격 전/후진 또는 원격 주차 기능이 작동합니다.

상황에 따라 작동 방법이 다르므로 자세한 내용은 기능 설명을 참고하십시오.



알아두기

원격 스마트 주차 보조가 작동하면 주차 거리 경고, 서라운드 뷰 모니터가 함께 작동합니다. 자세한 내용은 **전방/측방/후방 주차 거리 경고 (PDW)** 및 **서라운드 뷰 모니터 (SVM)**를 참고하십시오.

원격 전/후진 기능

스마트 키를 이용하여 차량 밖에서 차량을 전/후진할 수 있습니다.

다음은 원격 전/후진 기능 사용의 예입니다.

• 원격 시동 후 작동하는 경우

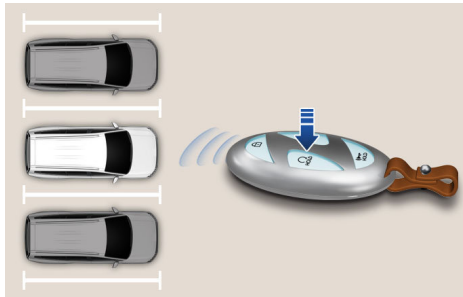

- 1 차량으로부터 일정 범위 내에서 스마트 키의 도어 잠금 (🔒) 버튼을 눌러 도어를 잠급니다.
- 2 약 4초 내에 원격 시동 (🔌) 버튼을 길게 눌러 시동을 겁니다.
- 3 원하는 위치에 차량이 이동할 때 까지 스마트 키의 전진 (⏩) 버튼 또는 후진 (⏪) 버튼을 누릅니다.
- 4 이동 완료 후 도어를 열면 자동으로 'P'(주차)로 변속하고 주차 브레이크(EPB)를 체결하지만 시동 상태는 유지됩니다. 스마트 키를 휴대하고 차량에 탑승하여 주행할 수 있습니다.
 - 이동 완료 후 원격 시동 (🔌) 버튼을 누르면 자동으로 'P'(주차)로 변속하고 주차 브레이크(EPB)를 체결하며 시동이 꺼집니다.

알아두기

- 원격 시동 후 작동 하면 **출차 상황**으로 판단합니다. 차량을 약 4 m 전진 이동한 시점부터는 차량 주변의 사람, 동물 또는 물체를 확인하여 전방 상황에 따라 스티어링 휠을 제어합니다.
- 원격 후진의 경우 스티어링 휠을 정렬한 후에 직진으로만 이동합니다.
- 원격 시동에 대한 자세한 내용은 **원격 시동 작동하기**를 참고하십시오.

• 시동이 켜진 상태에서 작동하는 경우

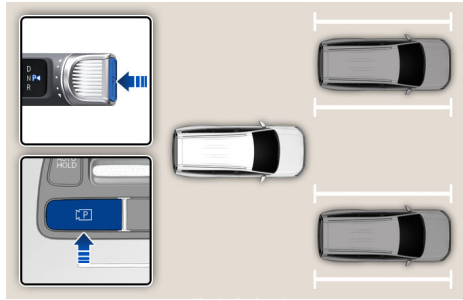

- 1 전/후진 하려는 공간 앞에 차량을 정렬한 후 'P'(주차)로 변속합니다.
- 2 주차/뷰 (P/VIEW) 버튼을 길게 눌러 원격 스마트 주차 보조를 켭니다. 인포테인먼트 시스템 화면에 안내문이 표시됩니다.
- 3 스마트 키를 휴대하고 차에서 내린 후 모든 도어 및 테일게이트를 닫습니다.
- 4 원하는 위치에 차량이 이동할 때 까지 스마트 키의 전진 (F) 버튼 또는 후진 (R) 버튼을 누릅니다.
- 5 이동 완료 후 도어를 열면 자동으로 'P'(주차)로 변속하고 주차 브레이크(EPB)를 체결하지만 시동 상태는 유지됩니다. 스마트 키를 휴대하고 차량에 탑승하여 주행할 수 있습니다.
 - 이동 완료 후 원격 시동 (ON) 버튼을 누르면 자동으로 'P'(주차)로 변속하고 주차 브레이크(EPB)를 체결하며 시동이 꺼집니다.

알아두기

- 시동이 켜진 상태에서 작동하는 경우 차량 속도 5 km/h 이상 주행한 후에 원격 전/후진 기능을 사용할 수 있습니다.
- 시동이 걸린 상태에서 원격 전진을 시작하면, 주차 상황으로 판단하여 전방 상황에 따라 스티어링 휠을 제어하여 주차 공간 진입 및 차량 정렬을 합니다.
차량 주변에서 감지된 사람, 동물 또는 물체의 형상, 위치 등에 따라 성능이 저하될 수 있습니다.
- 원격 전/후진 기능 안내 중 주차/뷰 (P/VIEW) 버튼을 누르거나, 'P'(주차) 단에서 다른 단으로 변속하거나, 주차 안전 (P/SAFETY) 버튼을 누르거나, 인포테인먼트 시스템 안내 화면의 취소를 선택하면 작동이 종료됩니다.

 경고

- 원격 전진 또는 후진을 시작하기 전에 차량 내 모든 탑승자가 내렸는지 확인하십시오.
- 차량이 방전되거나 기능 이상이 발생하면 원격 전/후진 기능이 작동할 수 없습니다. 차량에 탑승할 수 있도록 여유 공간이 있는 곳에 주차하십시오.
- 주차 공간의 환경 또는 환경의 변화로 원격 전/후진 기능으로 진입한 공간에서 원격 전/후진 기능으로 이동하지 못할 수 있습니다. 이 경우 직접 운전하십시오.
- 원격 전/후진 기능 종료 및 해제 후 차량을 떠나기 전에, 모든 창문과 선루프(사양 적용 시)를 닫고 시동이 꺼졌는지 확인한 후 도어를 잠그십시오.

알아두기

- 원격 전/후진 기능을 작동하기 전에 모든 스마트 키가 차량 밖에 있는지 확인하십시오.
- 차량으로부터 약 4 m 내에서 스마트 키를 조작해야 합니다. 버튼을 누르고 있어도 차량이 이동하지 않으면 작동 범위 내로 이동한 후 버튼을 조작하십시오.
- 스마트 키의 감지 거리는 주변 환경(송전탑, 방송국과 같이 전파의 영향이 강한 지역 등)에 따라 달라질 수 있습니다.
- 차량 주변에서 감지된 사람, 동물 또는 물체의 형상, 위치 등에 따라 성능이 저하될 수 있습니다.

스마트 주차 기능, 원격 주차 기능

차량 안에서 주차/뷰 (P) 버튼을, 차량 밖에서 스마트 키를 이용해 후진 직각 주차, 후진 평행 주차, 후진 사선 주차할 수 있습니다.

다음은 스마트 주차 기능과 원격 주차 기능의 사용 예입니다.

제공 기능

직각 후진 주차

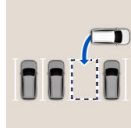

사선 후진 주차

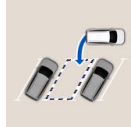

평행 후진 주차

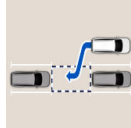

1 원격 스마트 주차 보조 켜기

시동 중 브레이크 페달을 밟고 'D'(주행) 또는 'N'(중립)에서 주차/뷰 (P) 버튼을 길게 누르면 원격 스마트 주차 보조가 켜집니다.

2 주차 공간 탐색

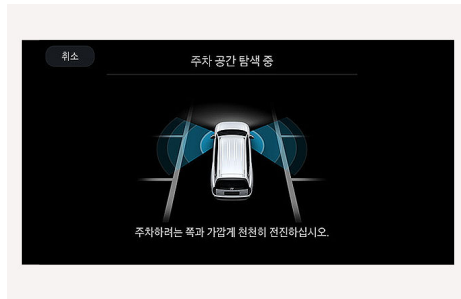

주차 공간과 약 1 m의 일정 간격을 유지하면서 천천히 전진하십시오. 주차선 또는 주차된 차량의 옆 또는 앞 뒤 공간을 감지하여 주차 공간을 탐색합니다.

주차 공간이 인식되면 알림음과 함께 주차 공간 탐색 완료 안내문이 인포테인먼트 시스템 화면에 표시됩니다. 주차할 수 있는 주차 유형과 서라운드 뷰 모니터의 탑 뷰 화면에 탐색된 주차 위치가 표시됩니다.

3 주차 유형 선택



브레이크 페달을 밟아 정차한 후 인포테인먼트 시스템 화면을 터치하여 원하는 주차 유형을 선택합니다. 직각(좌측/우측), 평행(좌측/우측) 후진 주차 중 표시된 유형을 선택할 수 있습니다.

4 주차 방식 선택

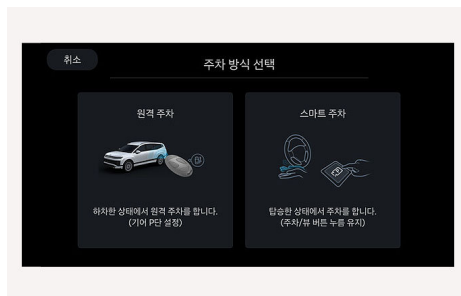

인포테인먼트 시스템 화면에서 원격 주차 기능과 스마트 주차 기능 조작 중 기능을 선택할 수 있습니다.

• 원격 주차



- 1 브레이크 페달을 밟아 정차하고 'P'(주차)로 변속하십시오.
- 2 스마트 키를 휴대하고 차에서 내린 후 모든 도어를 닫으십시오.
- 3 스마트 키의 전진 (⏩) 버튼 또는 후진 (⏪) 버튼을 누르십시오.
 - 버튼을 누르고 있으면 원격 스마트 주차 보조 시스템이 스티어링 휠, 차량 속도, 변속을 자동으로 제어합니다.
 - 원격 주차 기능 작동 중에 버튼을 놓으면 차량이 멈추고 제어를 일시적으로 중지합니다. 다시 버튼을 누르면 기능이 작동합니다.
- 4 주차가 완료될 때까지 전진 (⏩) 버튼 또는 후진 (⏪) 버튼을 누른 상태로 유지하십시오.
 - 차량이 목표 주차 위치에 도달하면 주차 완료 안내문이 화면에 표시됩니다. 원격 스마트 주차 보조는 자동으로 'P'(주차)로 변속하고 주차 브레이크(EPB)를 체결한 후 시동을 끕니다.
- 5 차량 정렬 상태 및 위치 변경이 필요한 경우 직접 주차를 완료하십시오.

• 스마트 주차

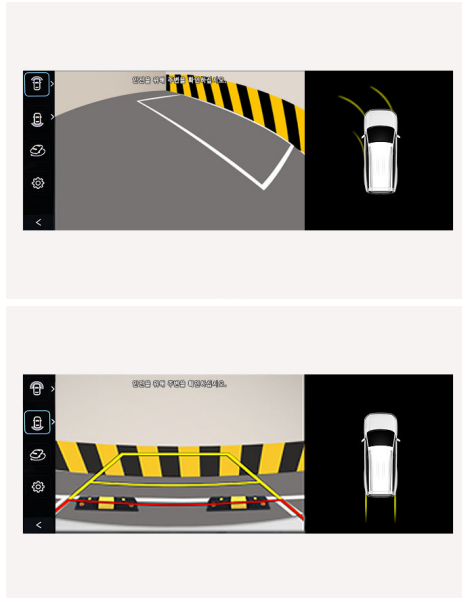

- 1 브레이크 페달을 밟아 정차하고 주차/부 (P) 버튼을 누르십시오.
- 2 주차/부 (P) 버튼을 누른 상태에서 브레이크 페달에서 발을 떼십시오.
 - 스티어링 휠, 차량 속도, 변속을 자동으로 제어합니다.

- 스마트 주차 기능 작동 중에 버튼을 놓으면 차량이 멈추고 제어가 일시적으로 중지됩니다. 다시 버튼을 누르면 기능이 작동합니다.
- 3 주차가 완료될 때까지 주차/뷰 (P) 버튼을 누른 상태로 유지하십시오.
 - 차량이 목표 주차 위치에 도달하면 주차 완료 안내문이 화면에 표시됩니다. 원격 스마트 주차 보조는 자동으로 'P'(주차)로 변속하고 주차 브레이크(EPB)를 체결합니다.
- 4 차량 정렬 상태 및 위치 변경이 필요한 경우 직접 주차를 완료하십시오.

주차 기능 작동 중 종료 방법

다음 각 각의 방법으로 기능을 종료할 수 있습니다.

- 주차 안전 (P) 버튼을 누르거나 인포테인먼트 시스템 안내 화면의 **취소**를 선택하십시오.
- 주차 공간 탐색, 주차 유형 선택 단계인 경우, 주차/뷰 (P) 버튼을 누르십시오.
- 주차 공간 탐색, 주차 유형 선택, 주차 기능 선택 0단계인 경우, 'R'(후진)로 변속하십시오.
- 스마트 주차 기능 작동 중 브레이크 페달을 밟아 정차한 경우, 현재 기어와 다른 기어로 변속하십시오. 이때 주차 브레이크(EPB)는 체결되지 않습니다.
- 원격 주차 기능 작동 중인 경우, 스마트 키의 원격 시동 (ON) 버튼을 누르십시오.

경고

원격 스마트 주차 보조가 안내한 주차 유형 선택 전에 주차를 할 수 있는 공간인지 직접 확인하십시오. 원격 스마트 주차 보조가 탐색한 주차 공간이 좁거나 주차에 부적합한 공간일 경우 주차 유형을 선택하지 말고 차량을 이동하여 다른 주차 공간을 탐색하십시오.

- 원격 주차 기능을 시작하기 전에 차량 내 모든 탑승자가 내렸는지 확인하십시오.
- 모든 창문과 선루프(사양 적용 시)를 닫고 시동이 꺼졌는지 확인한 후에 도어를 잠그십시오.

알아두기

- 시동 후 5 km/h 이상의 속도로 주행한 이력이 있으면, 주차 상황으로 판단합니다.
- 원격 스마트 주차 보조는 주차선이 보이거나 주차된 차량이 있는 경우에만 주차 공간 탐색이 가능합니다. 주행 후 생긴 빈자리 또는 아직 주행하지 않은 차량 앞쪽의 빈 공간은 주차 공간으로 탐색할 수 없습니다.
- 주차 구획 이외에도 차량이 주차할 수 있는 공간도 주차 공간으로 인식합니다.
- 20 km/h 이하의 속도로 주차 공간을 탐색하세요. 속도가 30 km/h를 초과하면 원격 스마트 주차 보조가 해제됩니다.
- 원격 스마트 주차 보조가 주차 공간 탐색을 완료하더라도, 원하는 주차 공간을 찾아 계속 주행하면 주차 공간 탐색을 다시 합니다.
- 주차 공간 탐색 시 주차된 차량과의 거리가 0.5 m 미만이거나 1.5 m 이상 떨어져서 주행하는 경우에는 주차 공간을 인식하지 못할 수 있습니다.

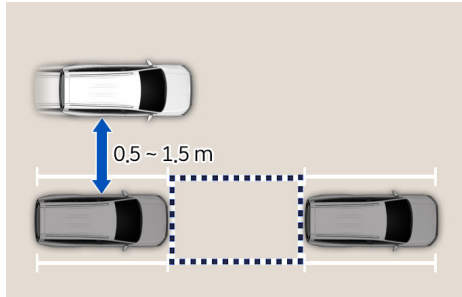

- 주차된 차량과 일정한 간격을 유지하지 않을 경우 주차 공간 탐색 성능이 저하될 수 있습니다.
- 초음파 센서의 성능이 정상적이지 않거나 주위 환경의 영향으로 주차 공간이 있음에도 탐색을 못할 수 있으며, 반대로 주차하기에 좁은 공간 또는 부적합한 주차 공간을 주차 공간으로 인식할 수 있습니다.
- 주차 공간 내 경사가 있거나, 비스듬히 주차 공간을 탐색하게 되면, 실제 주차 유형과 다른 유형으로 인식 결과를 표시할 수 있습니다. 이럴 경우 주차 유형을 선택하지 말고 차량을 이동하여 다른 주차 공간을 탐색하십시오.
- 원격 스마트 주차 보조가 탐색한 주차 유형을 인포테인먼트 시스템 화면에 표시하는 동안 정차하지 않고 계속 주행하면 주차 공간 탐색 단계로 돌아갑니다.
- 주차 유형 선택 전에 주차/부 (P) 버튼을 눌러 주차 기능을 종료한 경우, 정차 상태에서 주차/부 (P) 버튼을 다시 길게 누르면 주차 유형 선택 단계 화면으로 이동합니다.
- 주차 기능 안내 중에는 브레이크 페달에서 발을 떼지 마십시오. 차량이 움직이면 원격 스마트 주차 보조가 해제됩니다.
- 운전자가 인포테인먼트 시스템 화면의 주차 기능을 터치하면 원격 스마트 주차 보조는 각 주차 기능 작동에 대한 상세 절차를 표시합니다.

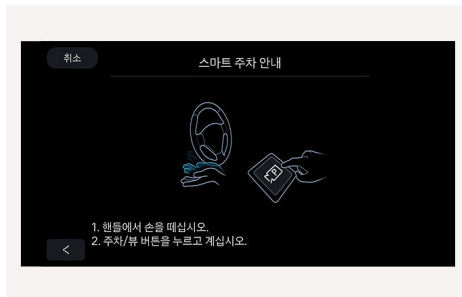

원격 스마트 주차 보조가 원격 주차 기능으로 작동할 수 없는 경우 스마트 주차 안내문만 인포테인먼트 시스템 화면에 표시됩니다.

- 원격 주차 기능을 작동하기 전에 모든 스마트 키가 차량 밖에 있는지 확인하십시오.
- 차량으로부터 약 4 m 내에서 스마트 키를 조작해야 합니다. 스마트 키의 버튼을 누르고 있어도 차량이 이동하지 않으면 작동 범위 내로 이동한 후 버튼을 조작하십시오.
- 스마트 키의 감지 거리는 주변 환경(송전탑, 방송국과 같이 전파의 영향이 강한 지역 등)에 따라 달라질 수 있습니다.
- 서라운드 뷰 모니터 화면에 표시되는 탐색된 주차 위치는 원격 주차 기능으로, 차량이 주차 공간에 처음 진입할 때까지만 표시됩니다.
- 원격 스마트 주차 보조는 주차 환경에 따라 스톱퍼에 부딪히며 주차 기능을 완료할 수 있습니다.
- 서라운드 뷰 모니터 화면에 표시되는 주차 위치는 스마트 주차 기능으로, 차량이 주차 공간에 처음 진입할 때까지만 표시합니다.
- 스마트 주차 기능 작동 중 운전자가 브레이크 페달을 밟아 감속할 수 있으나, 가속 페달로 가속할 수는 없습니다.
- 차량 외부에서 원격 주차 기능으로 차량 이동을 시작하기 전에 차량 내 스마트 키가 남아있지 않도록 하십시오. 차량 내 여분의 스마트 키가 있는 경우 원격 주차 기능이 작동하지 않습니다.
- 도어가 열려 있거나 안전벨트를 착용하지 않은 상태에서는 스마트 주차 기능이 작동하지 않습니다.

스마트 출차 기능

차량 안에서 주차/뷰 (P/V) 버튼을 이용해 평행 전진 출차 할 수 있습니다.

다음은 스마트 출차 기능의 사용 예입니다.

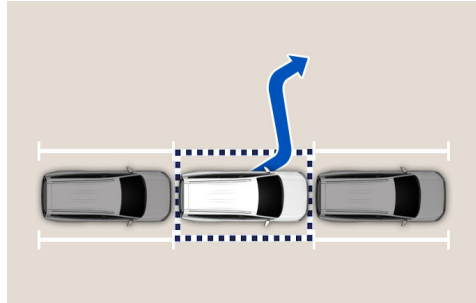

- 1 시동 후 브레이크 페달을 밟고 'P'(주차) 또는 'N'(중립)단에서 주차/뷰 (P/V) 버튼을 길게 눌러 원격 스마트 주차 보조를 켭니다.
- 2 브레이크 페달을 밟아 정차한 상태에서 차량 센서로 주변 물체와의 거리를 감지하여 평행 출차 가능한 공간을 탐색합니다.

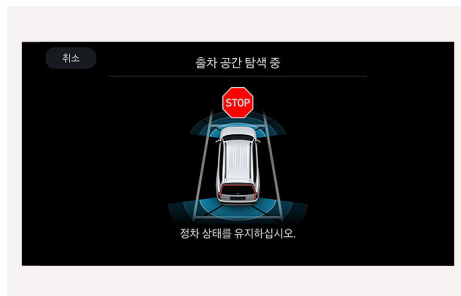

출차 공간 탐색이 완료되면 알림음과 함께 출차 공간 탐색 완료 안내문이 인포테인먼트 시스템 화면에 표시됩니다.

- 3 브레이크 페달을 밟아 정차한 상태에서 인포테인먼트 시스템 화면을 터치하여 원하는 출차 방향을 선택하십시오.

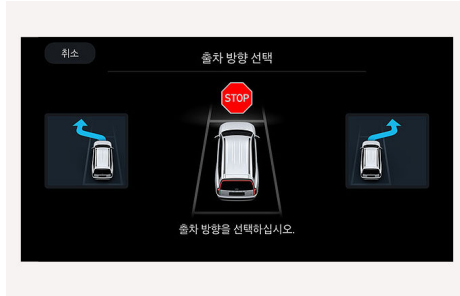

- 1 브레이크 페달을 밟아 정차한 상태에서 주차/뷰 (P) 버튼을 누르십시오.
- 2 주차/뷰 (P) 버튼을 누른 상태에서 안내에 따라 브레이크 페달에서 발을 떼십시오.
 - 원격 스마트 주차 보조가 스티어링 휠, 차량 속도, 변속을 자동으로 제어합니다.
 - 스마트 출차 기능 작동 중에 버튼을 놓으면 차량이 멈추고 제어가 일시적으로 중지합니다. 다시 버튼을 누르면 기능이 작동합니다.
- 3 출차가 완료될 때까지 주차/뷰 (P) 버튼을 누른 상태로 유지하십시오.
 - 차량이 목표 출차 위치에 도달하면 출차 완료 안내문이 화면에 표시됩니다.
 - 스마트 출차 기능 완료 후 약 4초 내에 브레이크 페달이나 가속 페달을 밟지 않으면 원격 스마트 주차 보조는 안전을 위해 'P'(주차)로 변속하고 주차 브레이크(EPB)를 체결합니다.

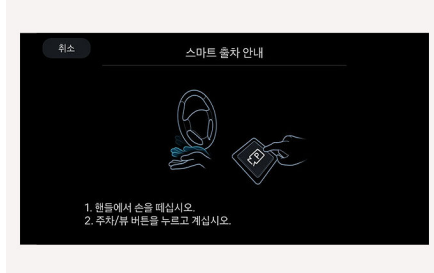

스마트 출차 기능 작동 중 종료 방법

다음 각 각의 방법으로 기능을 종료할 수 있습니다.

- 주차 안전 (P) 버튼을 누르거나 인포테인먼트 시스템 안내 화면의 취소를 선택하십시오.
- 출차 공간 탐색, 출차 방향 선택 단계인 경우, 주차/뷰 (P) 버튼을 누르십시오.
- 출차 공간 탐색, 출차 방향 선택 단계인 경우, 'R'(후진)로 변속하십시오.
- 스마트 출차 기능 작동 중 브레이크 페달을 밟아 정차한 경우, 현재 표시된 기어와 다른 기어로 변속하십시오. 이때 주차 브레이크(EPB)는 체결되지 않습니다.

⚠ 경고

- 원격 스마트 주차 보조가 출차 공간 탐색 중 출차 방향에 충돌 위험이 있는 사람, 동물 또는 물체가 감지되면 안전을 위해 스마트 출차 기능이 해제됩니다.
- 차량 센서의 사각지대인 측면에 있는 사람, 동물 또는 물체는 감지할 수 없습니다. 반드시 출차 방향의 공간을 직접 확인하십시오.
- 원격 스마트 주차 보조가 안내한 출차 방향을 선택하기 전에 출차를 할 수 있는 공간인지 직접 확인하십시오. 원격 스마트 주차 보조가 탐색한 출차 공간이 좁거나 부적합한 공간(주변 차량이 직각 주차된 경우 등)일 경우 스마트 출차 기능을 사용하지 마십시오.

알아두기

- 시동 후 5 km/h 이상으로 주행한 이력이 없어야 출차 상황으로 인식합니다.
- 인포테인먼트 시스템 화면에서 **동의를** 선택한 후 인포테인먼트 시스템이 정상적으로 작동해야 스마트 출차 기능을 사용할 수 있습니다.
- 원격 스마트 주차 보조에 의한 평행 주차 완료 후에 원격 스마트 주차 보조를 다시 껐을 경우 스마트 출차 기능을 사용할 수 있습니다.
- 초음파 센서의 성능이 정상적이지 않거나 주위 환경의 영향으로 출차 공간이 있음에도 탐색을 못할 수 있으며, 출차 하기에 알맞지 않은 공간을 출차 공간으로 탐색할 수 있습니다. 자세한 내용은 원격 스마트 주차 보조의 제한 사항을 참고하십시오.
- 스마트 출차 기능 작동 중 운전자가 브레이크 페달을 밟아 감속할 수 있으나, 가속 페달을 밟아 가속할 수는 없습니다.
- 운전자가 브레이크 페달을 밟고 있는 상태에서 스마트 출차 기능을 완료한 경우, 원격 스마트 주차 보조는 'D'(주행)를 유지합니다.
- 가속 페달을 밟고 있는 상태에서 출차가 완료된 경우, 가속 페달에서 발을 완전히 뺐다가 다시 밟아야 가속할 수 있습니다.
- 스마트 출차 기능 완료 후에 주위 도로 상황을 판단하여 안전하게 주행하십시오.

주차 기능 작동 상태 표시

- 원격 전/후진, 원격 주차 기능은 스마트 키의 LED, 비상 경고등, 방향지시등으로 작동 상태를 표시합니다.

| 작동 상태 | 스마트 키 LED | 비상 경고등 | 방향지시등 |
|-------|-----------------|-------------|-------------------------------------|
| 제어 중 | 초록색으로 깜빡임 | - | 원격 주차 기능 작동 시 첫 번째 후진 중 주차 방향으로 깜빡임 |
| 일시 중지 | 빨간색으로 깜빡임 | 깜빡임 | - |
| 해제 | 빨간색이 4초 켜진 후 꺼짐 | 3회 깜빡인 후 꺼짐 | - |
| 완료 | 초록색이 4초 켜진 후 꺼짐 | 1회 깜빡인 후 꺼짐 | - |

- 스마트 주차 제어 중일 때는 첫 번째 후진 중 주차 방향의 방향지시등이 깜빡입니다.
- 스마트 출차 제어 중일 때는 출차 완료 또는 기능 해제 시까지 출차 방향의 방향지시등이 깜빡입니다.

알아두기

스마트 키가 작동 범위(차량으로부터 약 4 m) 밖에 있을 경우 스마트 키 LED를 정상적으로 표시할 수 없습니다. 작동 범위 내에서 사용하십시오.

원격 스마트 주차 보조 작동 중 일시 중지 조건

다음의 경우에는 기능이 일시적으로 중지하고 차량이 자동으로 정차합니다. 일시 중지 조건이 없어지면 다시 작동합니다.

- 차량 이동 방향에 사람, 동물 또는 물체가 감지될 경우
- 도어나 테일게이트를 열 경우
- 원격 전/후진 주차, 원격 주차 중
 - 스마트 키 전진 (P) 버튼 또는 후진 (R) 버튼을 누르고 있지 않을 경우
 - 동시에 여러 개의 스마트 키 버튼을 누를 경우
 - 스마트 키가 차량으로부터 약 4 m 이상 벗어날 경우
 - 작동 중인 키 외에 다른 키의 버튼을 누를 경우(원격 시동 버튼 제외)
 - 후진 중에 후측방 충돌방지 보조 또는 후방 교차 충돌방지 보조가 작동할 경우
 - 원격 전/후진 주차 시 버튼을 계속 눌러 7 m를 이동할 경우
- 스마트 주차, 스마트 출차 중
 - 운전자가 안전벨트를 착용하지 않은 경우
 - 후진 제어 중에 후측방 충돌방지 보조 또는 후방 교차 충돌방지 보조가 작동할 경우
 - 주차/뷰 (P) 버튼을 누르고 있지 않을 경우
 - 브레이크 페달을 밟아 차량을 정차할 경우

원격 스마트 주차 보조 작동 중 해제 조건

다음의 경우에는 기능이 해제되고 차량이 정차하며, 'P'(주차)단으로 변속 및 주차 브레이크(EPB) 체결 후 시동이 꺼집니다.

- 스티어링 휠을 조작하는 경우
- 변속하는 경우
- 차량 이동 중 주차 브레이크(EPB)를 조작하는 경우
- 후드를 여는 경우
- 급가속이 발생하는 경우
- 차량 밀림이 발생하는 경우
- 바퀴가 장애물에 걸려 이동할 수 없는 경우
- 도로의 경사도가 작동 가능한 범위를 초과하는 경우
- 1분 이상 일시 중지된 상태를 지속하는 경우
- 원격 스마트 주차 보조 작동 후 약 3분 50초가 지난 경우
- 스티어링 휠, 변속, 제동, 구동 제어가 정상적으로 작동하지 않는 경우
- 타이어가 미끄러져 차체 자세 제어(ESC) 장치, 미끄럼 방지 (TCS) 장치, ABS 장치가 작동하는 경우
- 충전 도어가 열려 있는 경우
- 원격 전/후진 주차, 원격 스마트 주차 중
 - 가속 페달 또는 브레이크 페달을 밟는 경우
 - 운전석 도어가 열린 상태에서 브레이크 페달을 밟았을 때 스마트 키가 차량 밖에 있는 경우
 - 원격 전/후진 작동으로 14 m 이상 이동한 경우
 - 스마트 키 고장 또는 배터리가 부족한 경우
 - 도난 경보 장치의 경고음이 울리는 경우
 - 차량 앞뒤에 사람, 동물 또는 물체가 가까이 있는 경우 (원격 스마트 주차)
- 스마트 주차, 스마트 출차 중
 - 운전자가 안전벨트를 착용하지 않은 상태에서 도어를 여는 경우
 - 차량 앞뒤에 사람, 동물 또는 물체가 가까이 있는 경우

원격 스마트 주차 보조 설정

경고

트레일러 커넥터를 연결하면 클러스터에 경고문이 표시되고 원격 스마트 주차 보조의 작동이 중지됩니다. 트레일러 커넥터를 분리하면 다시 정상적으로 작동합니다(트레일러 장착을 인식할 수 있는 당사 전용 트레일러 키트 적용 시).

알아두기

원격 스마트 주차 보조는 다음의 경고 방식을 설정할 수 있습니다.

- 경고 음량

자세한 내용은 **운전자 보조 알아두기**를 참고하십시오.

원격 스마트 주차 보조 이상 및 제한 사항

기능 이상

기능 점검

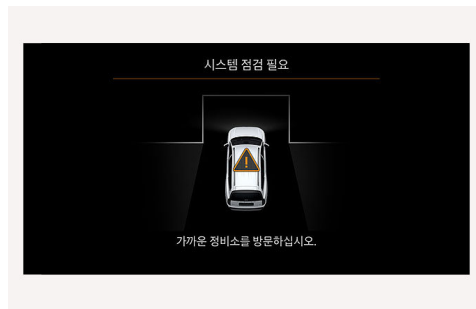

원격 스마트 주차 보조에 이상이 있으면 인포테인먼트 시스템 화면에 경고문이 표시됩니다. 원격 스마트 주차 보조를 사용하지 마시고, 당사 직영 하이테크센터나 블루핸즈에서 차량을 점검하십시오.

기능 해제

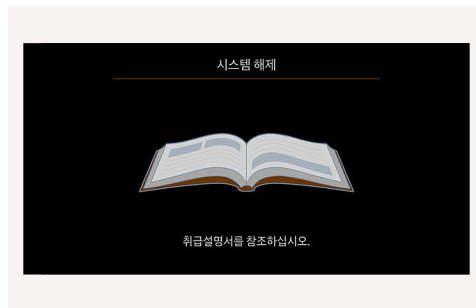

원격 스마트 주차 보조 작동 중 안내 순서에 상관없이 기능을 해제할 수 있으며, 상황에 따라 다른 안내문이 표시됩니다. 안내에 따라 차량이나 기능을 조작하십시오. 안전과 관련된 사항은 항상 주의를 기울여 조작하십시오.

기능 작동 대기

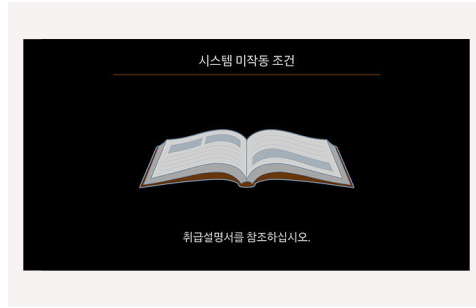

다음과 같은 상황에서 미작동 안내문이 표시됩니다.

- 원격 스마트 주차 보조가 작동 준비 중일 때 주차/뷰 (P) 버튼을 길게 누르면 안내문이 표시됩니다. 잠시 기다린 후 다시 주차/뷰 (P) 버튼을 길게 누르면 작동됩니다.
- 스마트 키의 배터리가 부족하면 안내문이 표시됩니다. 스마트 키 상태를 확인하십시오.
- EV 모드가 주행 가능 상태(READY)가 아닌 경우 안내문이 표시됩니다.

알아두기

원격 스마트 주차 보조는 다음의 센서를 사용합니다.

- 광각-전방 카메라
- 광각-좌/우측방 카메라(사이드 미러 하단)
- 광각-후방 카메라
- 전방 초음파 센서
- 전측방 초음파 센서
- 후방 초음파 센서
- 후측방 초음파 센서

인식 센서에 관한 자세한 내용은 **인식 센서 및 제한 사항**을 참고하십시오.

작동 제한 사항

인식 센서가 주변 상황을 인식하기 어려운 상황에서는 원격 스마트 주차 보조가 정상적으로 작동하지 않을 수 있습니다.

다음과 같은 경우에는 원격 스마트 주차 보조의 성능이 저하되거나 충돌 위험이 있을 수 있습니다. 필요에 따라 직접 주차 또는 출차하십시오.

- 스티어링 휠에 액세서리를 붙인 경우
- 스노 체인이나 스페어 타이어 또는 규격이 다른 휠을 장착한 경우
- 타이어 공기압이 기준보다 낮거나 높은 경우
- 차량보다 길거나 넓은 짐을 적재하거나, 트레일러를 연결한 경우
- 휠 얼라인먼트가 틀어진 경우
- 차량이 한쪽으로 심하게 기울 경우
- 차량에 트레일러 히치가 장착된 경우
- 번호판을 정규 위치와 다른 곳에 장착한 경우
- 원격 스마트 주차 보조가 작동할 때 초음파 센서 장착 위치보다 위 또는 아래에 사람, 동물 또는 물체가 있는 경우
- 주차 공간이 좁은 경우

- 주차 공간에 사람, 동물 또는 물체(자전거/오토바이/쇼핑 카트/쓰레기통/작은 기동 등)가 있는 경우
- 주차 공간 주변에 기동이 있거나 기동 주변에 소화전 등 구조물이 있는 경우
- 노면이 평평하지 않은 경우(연석, 과속방지턱, 둔덕 등)
- 노면이 미끄러운 경우
- 트럭 등 적재함의 높이가 높거나 큰 차량 주변에 있는 주차 공간인 경우
- 주차 공간이 경사로인 경우
- 주차선이 있는 주차 공간 내부에 눈, 물웅덩이로 인해 노면이 젖어 있거나 노면 마커가 있는 경우
- 주차선이 있는 주차 공간 주변에 도로 균열로 인해 노면이 울퉁불퉁한 경우
- 주차선이 너무 얇거나 두꺼운 경우
- 주차선이 일부 지워지거나 흐린 경우
- 주차선이 사람이나 동물 또는 눈, 박스 등과 같은 물체로 가려진 경우
- 강풍이 부는 경우
- 요철길, 자갈길, 언덕길, 풀숲 등에서 작동하는 경우

다음과 같은 조건에서 원격 스마트 주차 보조가 정상적으로 작동하지 않을 수 있으므로 운전자는 주의하십시오.

- 정렬이 맞지 않는 차량 옆

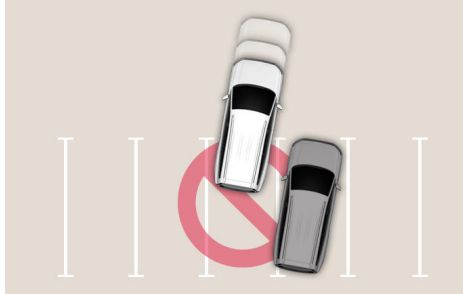

옆 차량의 정렬이 맞지 않는 주차 공간에서 원격 스마트 주차 보조를 작동하면 다른 차량을 피하지만 나란히 주차하지 않을 수 있습니다.

단, 주차선이 존재하고 정상적으로 인식된 경우에는 주차선에 맞춰 나란히 주차합니다.

- 좁은 공간 주차 조건

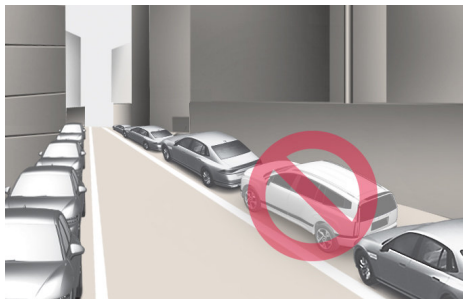

주차에 필요한 최소 공간(차량 회전 반경)보다 좁은 도로(주택가 양방향 주차 환경, 이중 주차 환경 등)에서는 안전을 위해 공간 탐색을 하지 않습니다.

협소한 주차 환경에서는 운전자가 직접 주변 사람, 동물 또는 물체를 확인하여 주차하십시오.

- 경사로



경사로는 운전자가 수동으로 주차 또는 출차하십시오.

- 미끄럽거나 평평하지 않은 곳



차량이 미끄러지거나 자갈 등 노면 상태에 따라 차량 이동이 불가능할 경우 원격 스마트 주차 보조가 해제됩니다.

- 트럭 적재함과 같이 높이 위치한 장애물 주변



트럭 적재함과 같이 센서가 감지하기 어려운 높이에 위치한 장애물 또는 구조물 주변에서 원격 스마트 주차 보조를 사용하면 접촉 사고가 발생할 수 있습니다. 원격 스마트 주차 보조를 사용하지 말고 직접 주차 또는 출차하십시오.

- 원형, 사각 및 작은 기둥 주변



초음파센서는 폭이 좁은 장애물, 원형 기둥, 작은 기둥, 사각 기둥 모서리 또는 기둥 주변 구조물(소화전 등)을 인식하지 못할 수 있으며, 이로 인해 충돌이 발생할 수 있습니다. 운전자가 수동으로 주차 또는 출차하십시오.

- 벽 근접 출차 조건



차량이 벽이나 도로턱에 근접하여 협소한 공간에 주차된 경우 원격 스마트 주차 보조가 정상적으로 작동하지 않을 수 있습니다. 운전자가 직접 주변 사람, 동물 또는 물체를 확인하여 출차하십시오.

- 비정형적 주차 조건

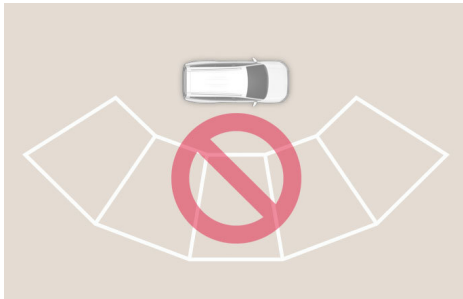

원격 스마트 주차 보조는 주차선이 평행하지 않은 장소에서 정상적으로 작동하지 않습니다. 주차 공간이 인식되더라도 사용하지 마십시오.

- 경사진 공간 주차 조건

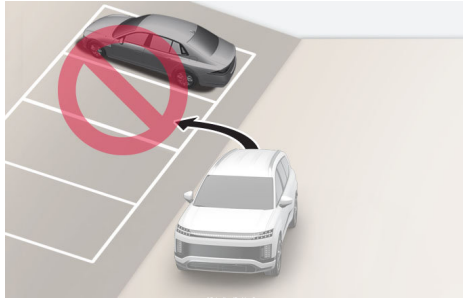

경사지거나 굴곡진 노면에서는 주차선이 있어도 원격 스마트 주차 보조가 정상적으로 작동하지 않습니다. 주차 공간이 인식되더라도 사용하지 마십시오.

- 사선 주차 공간

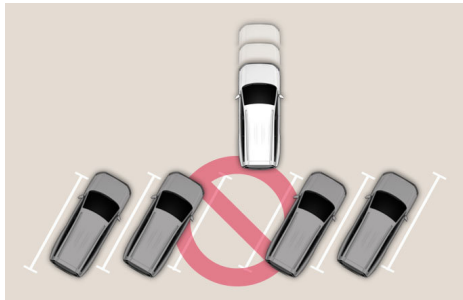

사선 주차 공간에서는 원격 전/후진 기능이 정상적으로 작동하지 않을 수 있습니다.

- 환경 조건



적설 지역 등 초음파 센서 및 광각 카메라 가림이 발생할 수 있는 환경에서는 감지 성능이 저하될 수 있습니다. 또한 공간탐색 또는 주차 중 차량 미끄러짐이 발생할 경우 원격 스마트 주차 보조가 해제될 수 있습니다.

경고

- 안전한 주차 및 출차에 대한 책임은 운전자에게 있습니다. 차량 주변에 사람, 동물 또는 물체가 없는지 확인 하면서 원격 스마트 주차 보조를 사용하십시오.
- 안전을 위해 차량 진행 방향 밖에서 조작하십시오.
- 사람, 동물 또는 물체가 센서의 사각지대에 있거나 가까이 있을 경우 충돌할 수 있으므로 주의하십시오.
- 사람, 동물 또는 물체가 갑자기 나타나는 경우 충돌할 수 있으므로 주의하십시오.
- 음주한 상태에서 원격 스마트 주차 보조를 사용하지 마십시오.
- 운전자 외 다른 사람, 특히 어린이가 스마트 키를 사용하지 않도록 주의하십시오.
- 원격 스마트 주차 보조를 장시간 연속으로 사용하는 경우 성능이 저하될 수 있습니다.
- 차량 쉼림이 발생한 경우(휠 얼라이먼트 조정이 필요한)에는 원격 스마트 주차 보조가 정상적으로 작동하지 않습니다.
당사 직영 하이테크센터나 블루핸즈에서 차량을 점검하십시오.
- 원격 스마트 주차 보조 또는 운전자 조작에 의해 제동할 경우 브레이크 작동음이 발생할 수 있습니다.
- 원격 스마트 주차 보조는 사람, 동물 또는 물체와의 충돌 방지를 위해 급제동을 할 수 있습니다.
- 차량이 안전하게 움직일 수 있는 정도로 충분히 넓은 주차 공간에서만 사용하십시오.
- 원격 스마트 주차 보조가 정상적으로 작동하지 않으면 당사 직영 하이테크센터나 블루핸즈에서 차량을 점검 하십시오.

알아두기

- 원격 스마트 주차 보조 작동 중 주차 거리 경고의 3차 경고음(연속음)이 울리면 사람, 동물 또는 물체가 차량 과 가까이 있음을 의미합니다. 이때 원격 스마트 주차 보조는 일시 중지됩니다. 주변에 사람, 동물 또는 물체 가 있는지 직접 확인하십시오.
- 제동 상태에 따라 차량이 제동등이 켜진 상태로 이동할 수 있습니다.
- 추운 곳에서 장시간 주차 또는 정차한 후 시동을 걸면 원격 스마트 주차 보조의 성능이 일시 저하되거나 기능 이 해제될 수 있습니다.

인식 센서 및 제한 사항

인식 센서

각 운전자 보조 기능은 여러 센서의 정보를 사용합니다. 인식 센서의 위치는 아래 그림을 참고하십시오.

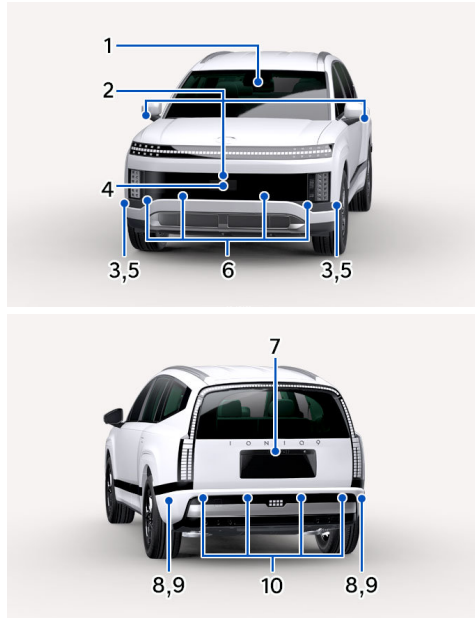

1. 전방 카메라
2. 광각-전방/측방 카메라
3. 전측방 레이더
4. 전방 레이더
5. 전측방 초음파 센서
6. 전방 초음파 센서
7. 광각-후방 카메라
8. 후측방 레이더
9. 후측방 초음파 센서
10. 후방 초음파 센서

⚠ 주의

- 인식 센서 및 주변부를 임의로 분리하거나 충격을 가하지 마십시오.
- 인식 센서를 교체하거나, 분리했다가 다시 장착할 때는 당사 직영 하이테크센터나 블루핸즈에서 차량을 점검하십시오.
- 인식 센서 및 주변부에 충격이 가해지면 클러스터에 경고등 또는 경고문이 뜨지 않더라도 운전자 보조 기능의 기능이 정상적으로 작동하지 않을 수 있습니다. 당사 직영 하이테크센터나 블루핸즈를 방문하여 차량을 점검하십시오.
- 인식 센서 또는 주변부가 오염되거나 파손될 경우 운전자 보조 기능이 제한 될 수 있습니다.

제한 사항

전방 카메라

전방 카메라는 영상으로 전방의 상황을 인식합니다. 전방 카메라는 다음과 같이 관리하십시오.

- 전방 카메라 렌즈 앞유리에 액세서리, 선팅 필름, 스티커 등을 붙이지 마십시오.
- 전방 카메라에 수분이 유입되지 않도록 주의하십시오.
- 빛이 반사되는 물질(흰색 종이나 거울 등)을 크래시 패드 위에 놓지 마십시오.
- 앞유리 가까이 물건을 놓거나 구조물 등을 장착하지 마십시오. 공조 장치 작동 시 습기 및 성에 제거 성능이 떨어져 운전자 보조 기능이 작동하지 않을 수 있습니다.

다음의 경우에 인식 성능이 저하되거나 각 기능이 정상적으로 작동하지 않을 수 있습니다.

- 전방 카메라 주위 온도가 높거나 낮은 경우
- 전방 카메라의 렌즈 앞유리에 선팅 필름, 발수 코팅, 이물질(스티커, 벌레 등) 등이 있거나 유리창이 파손된 경우
- 앞유리에 습기나 성애가 있는 경우
- 와셔액을 지속해서 분사하거나 와이퍼를 작동하는 경우
- 눈, 비가 많이 오거나 안개가 짙은 경우
- 역광으로 전방 카메라의 시야 확보가 어려운 경우
- 도로 면의 물기로 인해 태양광, 가로등 또는 마주 오는 차량의 불빛이 반사되는 경우
- 크래시 패드 위에 물체를 올려 놓은 경우
- 다른 차량에 견인되는 경우
- 주변이 너무 밝거나 어두운 경우(야간, 터널 등)
- 터널 진입 및 출입 시 등 조도 변화가 큰 경우
- 주변이 어두울 때 차량의 전조등이 꺼져 있거나 밝기가 약한 경우
- 차량의 일부 형상만 영상에 포함되는 경우
- 전방 차량의 후미등이 없거나 비대칭 형상 또는 장착 위치가 특이한 경우
- 주변이 어두울 때 전방 차량의 후미등이 꺼져 있는 경우
- 전방 차량의 후면부가 작거나 정상적으로 보이지 않는 경우(전방 차량이 비스듬하게 주행하는 경우, 차량 옆면이 보이는 경우, 전복되어 있을 경우 등)
- 전방 차량의 지상고가 낮거나 높은 경우
- 다른 차량에 견인되는 경우
- 차량이 갑자기 끼어드는 경우

광각 카메라

광각 카메라는 영상으로 주변의 상황을 보여주거나 인식합니다. 광각 카메라는 다음과 같이 관리하십시오.

- 카메라의 렌즈 표면을 깨끗하게 유지하십시오. 렌즈 표면에 이물질이 묻으면 카메라의 기능이 저하되어 후방 모니터, 서라운드 뷰 모니터가 정상적으로 작동하지 않을 수 있습니다.
- 광각 카메라 렌즈를 청소할 때는 순한 비누나 중성 세제만 사용하고 물로 깨끗이 씻어주십시오. 강한 염기성 용제 또는 휘발유, 아세톤 등의 휘발성 유기 용제는 카메라 렌즈를 손상시킬 수 있으므로 사용하지 마십시오.
- 고압세차를 할 때는 광각 카메라 또는 그 주변부에 직접적으로 분사하지 마십시오. 고압수로부터 충격을 받으면 센서가 오작동할 수 있습니다.
- 광각 카메라 주변을 외부 물체(스티커 또는 범퍼 카드 등)로 가리거나 범퍼에 페인트를 칠하지 마십시오.
- 광각 카메라를 임의로 분리하거나 충격을 가하지 마십시오.
- 광각 카메라에 충격이 가해지지 않도록 주의하십시오. 충격으로 인해 광각 카메라가 정상 위치를 벗어나면 정상적으로 작동하지 않을 수 있습니다. 광각 카메라에 충격이 가해져 파손된 경우, 당사 직영 하이테크센터나 블루렌즈에서 차량을 점검하십시오.

레이더

레이더는 전파를 사용하여 주변의 상황을 인식합니다. 레이더는 다음과 같이 관리하십시오.

- 번호판의 위치를 임의로 변경하거나 번호판 물딩을 부착하지 마십시오. 레이더 감지 및 제어 성능에 영향이 있을 수 있습니다.
- 레이더와 레이더 커버를 깨끗하게 유지하십시오. 세차 시에는 레이더 커버를 훼손하지 않도록 부드러운 천을 사용하십시오. 또한 레이더에 고압으로 물을 분사하지 마십시오.
- 전방 레이더 커버, 전측방 레이더 및 후측방 레이더가 위치한 범퍼 순정 부품은 품질과 성능이 검증된 부품입니다. 임의로 교체하거나 도장, 도색처리 하는 경우 운전자 보조 기능이 정상 작동하지 않을 수 있습니다. 부품을 교체/수정할 경우 반드시 품질과 성능이 검증된 제품을 사용하십시오.
- 인식 센서 및 주변부에 임의로 액세서리, 몰딩, 스티커, 필름, 램핑 등을 붙이거나 범퍼 도색을 하지 마십시오.
- 범퍼를 교체하거나 레이더 센서 주변에 페인트 작업 또는 수리를 하면 운전자 보조 기능의 성능이 저하될 수 있습니다.
- 트레일러, 캐리어 또는 기타 장비를 거치한 경우 운전자 보조 기능의 작동이 제한될 수 있습니다.
- 레이더 및 주변부에 충격이 가해지면 클러스터에 경고문이 표시되지 않더라도 운전자 보조 기능이 정상적으로 작동하지 않을 수 있습니다. 당사 직영 하이테크센터나 블루핸즈에서 차량을 점검하십시오.
- 레이더를 교체하거나 분리 후 다시 장착할 때는 당사 직영 하이테크센터나 블루핸즈에서 차량을 점검하십시오.

다음의 경우에 인식 성능이 저하되거나 각 기능이 정상적으로 작동하지 않을 수 있습니다.

- 레이더 주위 범퍼에 충격이 가해져서 범퍼가 손상되거나 센서 위치가 틀어진 경우
- 레이더 주위 온도가 높거나 낮은 경우
- 터널 및 철교 주변을 지나는 경우
- 주변 차량 및 구조물이 적은 광활한 지역을 주행하는 경우(사막, 초원, 교외 등)
- 공사구간이나 철로, 기타 금속제 물체가 도로상에 있는 경우
- 레이더 주위 범퍼 표면이 눈, 비 및 흙 등에 의해 오염된 경우
- 레이더 주위 범퍼가 외부 물체(스티커, 자전거 거치대 등)에 의해 가려진 경우
- 차량 또는 기둥 및 벽 등으로 레이더 주위가 가려진 경우
- 레이더 주위에 짐칸(트레일러, 캐리어 등)을 장착한 경우
- 가드레일 근접 차량 등 전방 레이더에 반사가 잘되는 물체가 주변에 있는 경우
- 전방 레이더 주위 범퍼에 충격이 가해져서 범퍼가 손상되거나 센서 위치가 틀어진 경우
- 전방 레이더 주위 온도가 높거나 낮은 경우
- 전방 차량이 전방 레이더에 반사가 잘 되지 않는 재질인 경우
- 고속도로 진출입 램프구간, 인터체인지, 톨게이트 부근을 주행하는 경우

초음파 센서

초음파 센서는 초음파를 사용하여 주변의 상황을 인식합니다. 초음파 센서는 다음과 같이 관리하십시오.

- 초음파 센서 및 주변부를 임의로 분리하거나 충격을 가하지 마십시오.
- 초음파 센서의 이상은 센서 표면에 눈이나 물방울 등 이물질이 묻었기 때문일 수 있습니다. 센서의 상태를 확인하고, 오염되어 있다면 부드러운 천으로 닦으십시오.
- 초음파 센서 표면을 세게 누르거나 딱딱한 물체로 충격을 가하거나 날카로운 물체로 긁지 마십시오. 센서 표면이 손상될 수 있습니다.
- 고압세차를 할 때는 초음파센서 표면에 직접적으로 분사하지 마십시오.
- 범퍼 높이 변경 등 초음파센서의 장착 상태가 차량 출고 시와 달라지거나, 초음파센서의 감지 영역에 장식물을 붙인 경우에는 주차 보조 기능이 오작동할 수 있습니다.
- 초음파 센서 주변을 외부 물체(스티커 또는 범퍼 가드 등)로 가리거나 범퍼에 페인트를 칠하지마십시오.

다음의 경우에 인식 성능이 저하되거나 각 기능이 정상적으로 작동하지 않을 수 있습니다.

- 초음파 센서 표면에 눈이나 물방울 등의 이물질이 묻어 있는 경우(이물질이 제거되면 정상 작동)

- 폭염이나 혹한 시
- 초음파 센서 및 주변부를 임의로 분리한 경우
- 초음파 센서 표면을 힘주어 세게 누르거나 딱딱한 물체로 충격을 가한 경우
- 초음파 센서 표면을 날카로운 물체로 긁어 손상된 경우
- 초음파 센서 표면에 직접적인 고압세차를 하는 경우
- 초음파를 발생하는 물체가 가까이 있는 경우
- 초음파 센서 부근에서 송신 기능을 가진 무선 장치가 작동하는 경우

단품 인증 전방 레이더



기자재의 명칭 : 특정소출력 무선기기
모델명 : LRR-30
인증번호 : R-C-MHE-LRR-30

전측방 레이더/후측방 레이더

+ 사양 적용 시



R-C-DDg-2H5TR

1. 상호 : Aptiv Services Deutschland GmbH
2. 기기명칭 및 모델명
 - 기기명칭: 특정소출력 무선기기
(차량 충돌방지용 레이더 무선기기)
 - 모델명: 2H5TR
3. 제조자 및 제조국가
 - 제조자: Aptiv Services Deutschland GmbH
 - 제조국가: 독일, 싱가포르, 중국, 멕시코

8. 비상시 응급조치

이 장에서는 주행 중 비상 상황 발생 시 안전하게 대처하는 방법을 설명합니다.

알아두기

- 이 문서에 포함된 차량 및 부품 이미지는 예시를 위해 제공되는 것으로, 실제 차량 또는 부품과 다를 수 있습니다.
- 사용자 차량의 사양에 따라 설명에 포함된 일부 기능이 제공되지 않을 수 있습니다.

비상 상황 경고하기

⚠ 주의

필요한 경우에만 비상 경고등을 켜십시오.

- 비상 상황이 아닌 경우 비상 경고등을 켜면 다른 운전자에게 혼란을 줄 수 있습니다.
- 비상 경고등을 장시간 켜 두면 배터리가 방전될 수 있습니다.

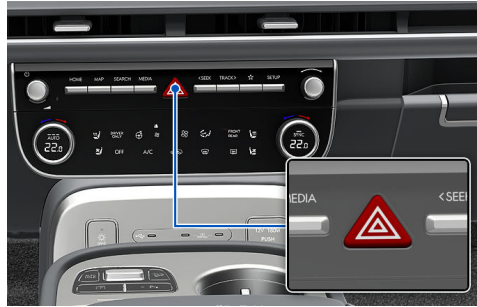

차량 고장 등과 같은 비상 상황이 발생했을 때 주변 차량에 비상 상황을 알려 사고를 방지하기 위해 비상 경고등을 작동시키십시오.

- 비상 경고등을 켜면 모든 방향지시등이 동시에 깜빡입니다.
- 비상 경고등은 시동 상태와 상관 없이 항상 작동합니다.
- 비상 경고등이 작동하는 동안에는 방향지시등 스위치 조작에 의한 방향지시등이 작동하지 않습니다.

차량 고장 시 대처 방법

교차로나 건널목에서 시동이 꺼진 경우

경고

- 철도 건널목에서 시동이 꺼진 경우, 열차에 알려 사고를 방지하십시오.
- 차량을 이동할 수 없고 상황이 위급하다 판단되는 경우, 안전한 장소로 신속하게 대피한 후 경찰서 또는 소방서에 현재 상황을 신고하십시오.

교차로나 건널목을 횡단하는 중 시동이 꺼진 경우, 가능한 한 빨리 차량을 안전한 장소로 이동하십시오.

- 'N'(중립)으로 변속한 후 주위 사람들의 도움을 받아 차량을 안전한 장소까지 밀어 이동하십시오.
- 시동이 꺼졌을 때 'N'(중립) 유지 방법은 **N(Neutral): 중립**을 참고하십시오.

타이어가 손상된 경우

주행 중에 타이어가 손상된 경우, 비상 경고등을 켜 후 스티어링 휠을 단단히 잡고 차량을 도로 가장자리로 안전하게 이동하십시오. 이런 경우, 브레이크 페달보다는 회생 제동 시스템을 이용해 차량을 감속하고 정차하십시오.

- 회생 제동 증가 레버()를 당겨 속도를 낮춘 후, 브레이크 페달을 가볍게 밟아 정지하십시오.
- 가급적 경사가 없는 평지에 차량을 정차 시키고 주차 브레이크를 체결한 후, 손상된 타이어의 대각선 방향 타이어 앞뒤에 고임목을 설치하십시오.
- 타이어 응급 처치 키트(TMK)를 이용해 타이어를 수리한 후, 당사 직영 하이테크센터나 블루핸즈에서 차량을 점검하십시오(**타이어 손상 시 대처 방법** 참고).

시동이 꺼진 경우

적절한 방법을 이용해 차량을 안전한 장소로 이동하십시오.

- 시동이 꺼지면 브레이크의 제동력이 감소하므로 브레이크 페달을 평소보다 세게 밟으십시오.
- 파워 스티어링 장치가 작동하지 않아 스티어링 휠 조작이 어려워질 수 있으므로, 평소보다 강한 힘으로 조향하십시오.

브레이크 제동력이 약한 경우

경고

브레이크 제동력이 약한 상태로 계속 주행하지 마십시오. 브레이크 제동력이 감소한 상태에서의 주행은 매우 위험합니다.

브레이크 제동력이 좋지 않을 때는 브레이크 페달을 완전히 밟고 주차 브레이크를 함께 사용하여 속도를 줄이십시오.

- 차량을 안전한 장소에 정차한 후 당사 직영 하이테크센터나 블루핸즈에 연락하십시오.

주행 중 고장 발생 시

경고

터널에서 정차하는 것은 매우 위험합니다. 터널 이외의 구간에 차량을 정차하십시오.

주행 중 차량 고장이 발생한 경우, 도로변에 정차한 후 비상 경고등을 켜 2차 사고를 방지하십시오.

- 고속도로나 자동차 전용 도로에서는 차량 뒤쪽에 안전 삼각대를 설치하십시오.

- 직접 차량을 점검하고 수리할 수 있는 경우, 다른 차량의 통행에 주의해 작업하십시오.
- 직접 차량을 수리할 수 없는 경우, 당사 직영 하이테크센터나 블루핸즈에 연락하십시오.

고장 자동차 정지 표지판 (안전 삼각대)



주의

통행하는 차량에 주의하여 안전한 방법으로 고장 자동차 표지판(안전 삼각대)을 설치하십시오.

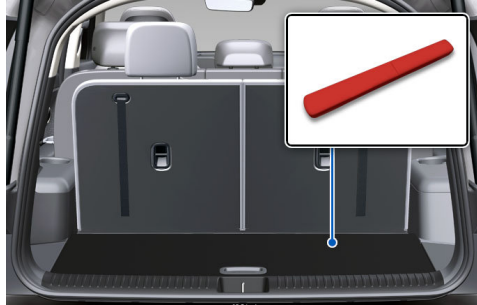

도로교통법에 따라 차량 고장 등의 사유로 고속도로 등에서 차량 주행이 어려울 경우에는 고장 자동차 정지 표지판을 설치해야 합니다.

- 고장 자동차 정지 표지판은 차량 출고 시 취급설명서와 함께 제공됩니다.
 - 고장 자동차 정지 표지판은 차량 내 사용하기 쉬운 장소에 항상 보관하십시오.
- 1 고장 자동차 정지 표지판을 케이스에서 꺼내십시오.
 - 2 양쪽 날개를 교차해 삼각형을 만들고 교차한 부분을 연결 홈에 고정하십시오.
 - 3 아래쪽에 있는 네 개의 다리를 펼치십시오.
 - 4 접근하는 차량의 운전자가 고장 차량을 확인할 수 있는 위치에 넘어지지 않도록 설치하십시오.



차량 시동이 켜지지 않는 경우

12 V 배터리를 점검하십시오.

- 계속해서 시동이 켜지지 않는 경우, 긴급출동지원센터로 연락해 응급 조치를 요청하십시오.
- 자세한 설명은 취급설명서 뒷부분의 '긴급출동서비스 안내'를 참고하십시오.

비상 시동

12 V 배터리 방전 시 점프 스타트 방법

경고

- 반드시 12 V 보조 배터리를 사용하십시오. 전압이 다른 보조 배터리를 사용하면 배터리가 파열되거나 폭발할 수 있습니다.
- 배터리를 불꽃으로부터 멀리하십시오. 배터리가 작동하는 동안 폭발성 가스가 발생합니다.
- 점프 케이블의 양극(+)과 음극(-)이 서로 닿지 않도록 하십시오. 양극과 음극이 닿으면 불꽃이 될 수 있습니다.
- 방전된 배터리가 얼어 있거나 배터리의 전해액 양이 부족한 경우 점프 스타트 시 배터리가 파열되거나 폭발할 수 있으므로 주의하십시오.
- 모터룸의 점프 스타트 단자를 이용한 점프 스타트에 실패해 방전된 12 V 배터리와 보조 배터리를 점프 케이블로 연결해야 하는 경우, 음극(-) 단자끼리 직접 연결하지 말고 방전된 배터리와 멀리 떨어진 차체의 견고한 금속부에 점프 케이블을 연결하십시오. 점프 케이블을 직접 연결하면 배터리가 폭발할 수 있습니다.
- 배터리 전해액이 몸이나 옷, 차체에 묻지 않도록 주의하십시오. 배터리 전해액은 부식성이 강한 묽은 황산이 포함되어 있습니다. 배터리 전해액이 몸이나 눈에 묻은 경우 즉시 깨끗한 물로 15분 정도 씻어낸 후 의사의 진단을 받으십시오.

점프 케이블을 이용해 다른 차량의 배터리나 보조 배터리를 차량에 연결해 시동을 걸 수 있습니다.

- 점프 케이블을 잘못 연결하면 화재, 폭발 등 위험한 상황이 발생할 수 있습니다. 지시에 따라 케이블을 연결하고, 필요한 경우 전문가의 도움을 요청하십시오.

알아두기

배터리가 방전된 원인을 정확히 알 수 없는 경우 당사 직영 하이테크센터나 블루핸즈에서 차량을 점검하십시오.

- 1 방전된 차량의 전기 장치를 모두 끄십시오.
- 2 후드를 열고 배터리 서비스 커버를 분리하십시오.



- 3 점프 케이블 양극(+) 집게의 한쪽을 방전된 차량의 충전 단자에 연결하고, 다른 한쪽을 다른 차량 또는 보조 배터리의 양극(+) 단자에 연결하십시오.

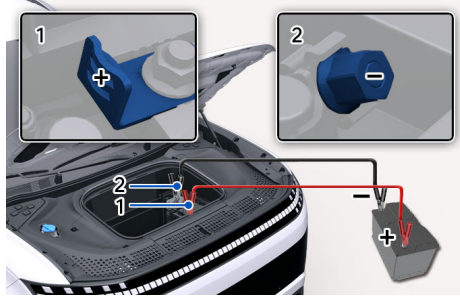

1. + 충전 단자
 2. - 충전 단자
- 4 점프 케이블 음극(-) 집게의 한쪽을 다른 차량 또는 보조 배터리의 음극(-) 단자에 연결하고, 다른 한쪽을 방전된 차량의 음극(-) 충전 단자에 연결하십시오.

! 경고

점프 케이블 집게가 정확한 충전 단자나 접지부를 제외한 다른 부분과 접촉하지 않도록 하십시오.

- 다른 차량의 배터리에 연결하는 경우, 다른 차량에 시동을 건 후 몇 분간 기다리십시오.
- 5 방전된 차량의 시동을 거십시오.
 - 6 음극(-) 점프 케이블을 먼저 분리한 후 양극(+) 점프 케이블을 분리하십시오.

밀기 시동

! 주의

밀기 시동 방식으로는 전기차의 시동을 걸 수 없습니다.

타이어 공기압 경보 시스템 (TPMS)

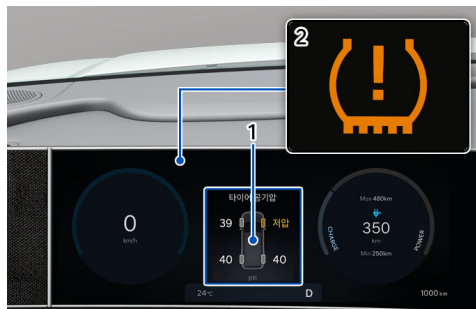

1. 개별 저압 타이어 위치 및 저압 표시
2. 저압 타이어 경고등(켜짐)/TPMS경고등(깜빡인 후 켜짐)

휠에 장착된 센서를 통해 타이어의 공기압을 감시하고, 공기압이 일정 기준 이하로 떨어지면 운전자에게 경고합니다.

타이어 공기압 확인하기



스티어링 휠의 모드(卍) 버튼을 눌러 유틸리티 정보 뷰를 선택한 후 타이어 공기압 화면을 선택하면 개별 타이어 공기압을 확인할 수 있습니다(클러스터 설정하기 참고).

알아두기

- 주행을 시작한 후 1-2분이 지나야 타이어 공기압을 확인할 수 있습니다.
- 표시되는 공기압은 압력 게이지로 측정된 공기압과 다를 수 있습니다.
- 공기압 단위를 변경하려면, 인포테인먼트 시스템에서 **설정 > 일반 > 단위 설정 > 타이어 공기압 단위 > psi/kPa/bar**를 선택하십시오.
- 업데이트로 인해 인포테인먼트 시스템의 상세 설정이 변경될 수 있습니다. 자세한 설정 방법은 인포테인먼트 시스템 웹 매뉴얼을 참고하십시오.

저압 타이어 감지



타이어 공기압 경보 시스템이 공기압이 현저하게 낮은 타이어를 감지하면 저압 타이어(⚠) 경고등이 켜지고, 클러스터에 개별 타이어 위치 및 저압이 표시됩니다.

- 저압 타이어 경고등이 켜지면 속도를 낮추고 급격한 조향을 피하며 당사 직영 하이테크센터나 블루핸즈를 방문해 타이어 상태를 점검한 후 타이어 공기압을 조절하십시오.
- 근처에 방문할 수 있는 당사 직영 하이테크센터나 블루핸즈가 없는 경우, 타이어 응급 처치 키트(TMK)를 사용해 타이어를 보수하고 공기압을 조절하십시오(타이어 및 휠 규격의 추천 공기압 참고).
- 주행 종료 후 3시간 이후, 또는 주행 시작 후 1.6 km 이내 주행 상태에서 타이어 공기압을 조절하십시오.
- 적정 공기압으로 조절한 후에도 기온이 낮아지면 저압 타이어 경고등이 켜질 수 있습니다. 이런 현상은 온도에 비례해 공기압이 감소하며 발생하는 것이며, 타이어 공기압 경보 시스템 기능에 이상이 있음을 의미하는 것은 아닙니다.
- 정기적으로 타이어 공기압을 점검하고, 기온이 급격히 올라가거나 내려가는 환경에서 주행해야 하는 경우, 주행 전 타이어 공기압을 점검하십시오.

타이어 공기압 경보 시스템 이상

⚠ 경고

- 타이어 공기압 경보 시스템에만 의존하지 말고 안전한 주행을 위해 정기적으로 타이어 공기압을 점검하고, 필요 시 당사 직영 하이테크센터나 블루핸즈를 방문해 타이어 상태를 점검한 후 타이어 공기압을 조절하십시오.
- 타이어 공기압이 낮은 상태로 계속 주행하면 타이어가 과열되어 손상될 수 있으며, 타이어 수명이 단축되거나 차량의 조작성과 브레이크 제동력 및 연비가 감소하고 차체가 불안정해질 수 있습니다.

⚠ 주의

- 경찰서, 관공서, 방송국, 군사 시설, 송신탑 근처를 주행할 때 전자 간섭으로 인해 TPMS 경고등이 켜질 수 있습니다.
- 타이어 체인을 장착한 경우 TPMS 경고등이 깜빡인 후 켜질 수 있습니다.
- 노트북, 스마트폰, 충전기, 오디오, 내비게이션, 원격 시동 장치, 무선 통신 장치 등 별도로 구매한 전자 기기를 차량에 장착해 사용하는 경우 TPMS 경고등이 깜빡인 후 켜질 수 있습니다.
- 타이어 공기압 감지 센서에 이상이 발생한 경우, 타이어 공기압 경보 시스템이 장착된 다른 차량 가까이 주행하면 일시적으로 TPMS 경고등이 켜지지 않을 수 있습니다.
- 실런트(봉합제)를 사용해 타이어를 수리한 경우 타이어 공기압 감지 센서와 휠에 묻은 실런트를 신속히 제거하십시오. 타이어나 센서에 묻은 이물질로 인해 TPMS 경고등이 켜질 수 있습니다. 이물질 제거 후에도 증상이 지속되는 경우 당사 직영 하이테크센터나 블루핸즈에서 차량을 점검하십시오.



타이어 공기압 경보 시스템에 이상이 발생하면 TPMS 경고등이 깜빡인 후 켜집니다. 즉시 당사 직영 하이테크센터나 블루핸즈에서 차량을 점검하십시오.

- 한 개 이상의 타이어에서 저압이 감지되어 표시된 상태에서 시스템 고장 발생 시에도 경고등이 깜빡인 후 꺼지며, 저압 타이어 위치 표시가 사라집니다.

타이어를 교체하는 경우

타이어 공기압 감지 센서는 차량의 휠에 장착되어 있습니다.

- 예비 타이어의 휠에는 타이어 공기압 감지 센서가 장착되어 있지 않으므로, 예비 타이어를 장착하고 차량을 출발하면 10분 이내에 TPMS 경고등이 켜집니다. 당사 직영 하이테크센터나 블루핸즈에서 타이어 공기압 감지 센서가 장착된 휠로 교체하십시오.
- 타이어 공기압 감지 센서가 장착된 휠로 교체한 후 몇 분 동안 주행하면 TPMS 경고등이 꺼집니다. TPMS 경고등이 꺼지지 않으면 당사 직영 하이테크센터나 블루핸즈에서 차량을 점검하십시오.



주의

- 타이어 공기압 경보 시스템이 장착된 차량에는 타이어 방수제를 사용하지 마십시오. 타이어 공기압 감지 센서가 손상될 수 있습니다.
- 타이어 공기압 감지 센서가 외부 요인으로 인한 갑작스런 타이어 손상을 즉시 감지하지는 못합니다. 주행 중 차체 불안이 감지되면 즉시 가속 페달에서 발을 떼고 안전한 장소로 천천히 이동한 후 차량을 점검하십시오.
- 못이나 도로상의 파편 등에 의한 갑작스런 타이어 손상은 타이어 공기압 경보 시스템으로 감지되지 않습니다.
- 타이어 공기압 경보 시스템의 부품을 임의로 조절하거나 교체하지 마십시오. 타이어 공기압 경보 시스템이 정상적으로 작동하지 않을 수 있습니다.
- 타이어 공기압 경보 시스템의 작동을 방해하도록 차량을 개조하거나 변형하지 마십시오.
- 공기압이 낮은 타이어를 정확히 감지하기 위해서는 각 타이어의 휠에 타이어 공기압 감지 센서가 장착되어 있어야 합니다. 센서가 예비 타이어 등 다른 위치에 장착되면 경고등이 켜질 수 있습니다.
- 타이어를 교체할 때 타이어 공기압 감지 센서의 분실 및 파손에 주의하십시오.
- 시중에서 판매하는 휠에는 타이어 공기압 감지 센서가 없습니다. 안전을 위해 타이어 공기압 감지 센서가 장착된 품질과 성능을 만족하는 휠을 사용하십시오. 순정부품은 품질과 성능을 당사가 보증하는 부품입니다.

알아두기

순정 휠은 현대자동차가 품질과 성능을 보증하는 부품입니다.

타이어 손상 시 대처 방법

경고



타이어 응급 처치 키트는 트레드부(타이어와 노면의 접촉부)의 작은 손상만 포함할 수 있습니다.

- 타이어의 손상이 심하거나 타이어 측면이 손상된 경우에는 타이어 응급 처치 키트를 사용하지 말고 당사 직영 하이테크센터나 블루핸즈에서 차량을 점검 및 정비하십시오.
- 타이어의 손상이 심하거나 타이어 측면이 손상되었을 때 타이어 응급 처치 키트를 사용하는 경우 심각한 사고가 발생할 수 있습니다.

타이어 응급 처치 키트(TMK) 살펴보기

주의

- 잘못된 응급 처치로 인한 안전 사고 위험을 방지하려면 다음 내용을 주의 깊게 읽고 이해한 후 타이어 응급 처치 키트(TMK)를 사용하십시오.
- 타이어 응급 처치 키트로 타이어를 임시로 수리한 후에는 80 km/h 이하 속도로 200 km 이내에 있는 당사 직영 하이테크센터나 블루핸즈를 방문해 타이어를 교체하십시오.
- 타이어 응급 처치 키트로 타이어를 수리한 후에는 비정상적이거나 갑작스런 감속 및 방향 전환을 피하십시오. 특히, 적재 중량이 높거나 트레일러를 연결한 경우 더욱 안전에 유의하십시오.



1. 컴프레서
2. 실런트(봉합제)

- 주행 중 타이어가 손상된 경우 타이어 응급 처치 키트를 사용해 수리한 후 당사 직영 하이테크센터나 블루핸즈에서 차량을 점검하십시오.
- 못이나 날카로운 물체로 인해 타이어의 트레드 부위가 손상되어 공기압이 낮아진 경우에만 타이어 응급 처치 키트(TMK)를 사용하십시오.



1. 차량 배터리 연결 커넥터
2. 전원 스위치
3. 컴프레서
4. 타이어 압력 게이지
5. 타이어 압력 조절 버튼/주입 호스
6. 속도 제한 표시 라벨
7. 실런트(봉합제) 및 실런트 용기
8. 실런트 용기 주입 호스 연결부
9. 주입 호스

타이어 응급 처치 키트 사용 시 안전을 위한 주의사항

경고

- 실린트는 어린이의 손에 닿지 않도록 보관하고, 실린트가 눈에 들어가거나 실수로 실린트를 먹지 않도록 주의하십시오.
- 실린트가 피부에 묻은 경우, 다량의 물로 씻으십시오. 자극이 지속되면 의사의 진찰을 받으십시오.
- 실린트가 눈에 들어간 경우, 눈꺼풀을 들어 올리고 다량의 물로 15분 이상 씻으십시오. 자극이 지속되면 의사의 진찰을 받으십시오.
- 실린트를 마신 경우, 입을 씻어내고 다량의 물을 마시십시오. 단, 환자의 의식이 없는 경우 먹을 것을 주지 말고 즉시 의사의 진찰을 받으도록 하십시오.
- 실린트에 장시간 노출되는 경우, 신장 등 신체 기관이 손상될 수 있습니다.

- 도로를 피해 안전한 장소에서 사용하십시오.
- 도로에서 타이어를 수리해야 하는 경우, 접근하는 운전자가 주의할 수 있도록 고장 자동차 표지판(안전 삼각대)을 설치하십시오.
- 바닥이 단단하고 평탄한 장소에서 주차 브레이크를 체결해 차량이 움직이지 않도록 한 후 사용하십시오.
- 지정된 차량에만 사용하십시오. 자전거 타이어나 모터 사이클 타이어 등 유형이 다른 타이어에는 사용하지 마십시오.
- 못이나 나사 등 날카로운 이물질이 타이어에 박힌 경우, 이물질을 임의로 제거하려 하지 말고 당사 직영 하이테크센터나 블루핸즈에서 차량을 점검 및 정비하십시오. 이물질 제거에 실패하는 경우 이물질이 타이어 내부로 들어갈 수 있습니다.
- 차량의 시동을 건 상태로 컴프레서를 사용하십시오. 컴프레서 사용 중 차량의 배터리가 방전될 수 있습니다.
- 타이어를 수리한 후 타이어 응급 처치 키트를 버리지 마십시오.
- 컴프레서를 10분 이상 작동하지 마십시오. 컴프레서가 과열되거나 손상될 수 있습니다.
- 주변 기온이 -30 °C 이하일 때는 타이어 응급 처치 키트를 사용하지 마십시오.
- 유효기간이 지난 실린트는 사용하지 마십시오. 새 실린트를 구매해 사용하십시오.

타이어 응급 처치 키트 사용하기

주의

- 타이어 응급 처치 키트를 사용하기 전에 컴프레서에 부착된 설명서를 주의 깊게 읽으십시오.
- 속도 제한 표시 라벨을 컴프레서에서 떼어내어 잘 보이는 곳에 부착하고 주행 중 제한 속도를 준수하십시오.



알아두기

타이어 공기압만 조절하려면 타이어 공기압 경보 시스템 (TPMS)를 참고하십시오.

타이어 응급 처치 키트 사용 시 다음 지시를 정확하게 따르십시오.

1 실린트(봉합제) 용기를 흔드십시오.



2 콤프레서 측 주입 호스를 실린트 용기 주입 호스 연결부에 연결하여 고정하십시오. 실린트 용기를 주입 호스가 위를 향하도록 세워 두십시오.



경고

- 어린이 손에 닿지 않도록 보관하십시오.
- 눈에 들어가거나 먹지 않도록 주의하십시오.

3 손상된 타이어의 휠 공기 주입구 캡을 열고 실린트 용기 측 주입 호스를 휠 공기 주입구에 연결하십시오.



주의

공기 주입구가 제대로 연결되지 않은 상태에서 실런트(봉합제) 주입 시 역류되어 공기 주입구가 막힐 수 있습니다.

- 4 컴프레서의 전원이 꺼져 있는지 확인하십시오.
- 5 후드를 열고 배터리 서비스 커버를 분리하십시오.



- 6 차량 배터리 연결 커넥터를 다음 순서에 따라 차량의 모터룸 12 V 배터리 + 충전 단자, - 충전 단자에 연결하십시오.

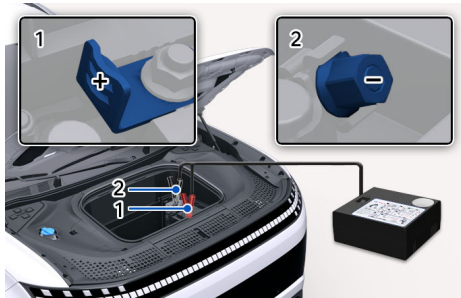

1. 빨간색 케이블: + 충전 단자에 연결
2. 검정색 케이블: - 충전 단자에 연결

경고

다른 차량의 타이어 응급처치 키트를 다용도 소켓에 연결하지 마십시오. 전류 용량의 차이로 인해 화재가 발생할 수 있습니다.

- 7 차량의 시동을 거십시오.
- 8 컴프레서를 켜고 타이어 공기압이 적정 수준이 될 때까지 5-7분 동안 실런트를 주입하십시오. 타이어 공기압은 나중에 다시 확인 및 적정 압력으로 조정하십시오.

경고

타이어 공기압이 29 psi(200 kPa) 이하인 경우 차량을 주행하지 마십시오.

⚠ 주의

- **타이어 및 휠 규격**에 수록된 적정 공기압 또는 운전석 B 필라에 부착된 타이어 공기압 라벨을 참고하십시오(타이어 공기압 참고).
- 실린트 주입 후 타이어 공기압을 다시 확인해 조절하십시오.
- 사용한 타이어 응급처치 키트(TMK)는 실린트 용기와 컴프레서가 조립된 상태로 차량 내 보관 위치에 두십시오.

- 9 컴프레서를 끄고, 주입 호스를 타이어에서 분리 후 12 V 배터리에 연결된 차량 배터리 연결 커넥터를 분리하십시오.
- 10 실린트 주입 후, 즉시 20 km/h 이상의 속도로 7-10 km 거리 또는 10분 정도 주행하십시오.

알아두기

실린트를 주입한 후 차량을 주행하면 타이어 내부에 실린트가 도포됩니다. 도포된 실린트는 주행 중 발생하는 타이어의 진동과 미세한 발열을 이용해 손상 부위를 막고 타이어 공기압을 유지합니다.

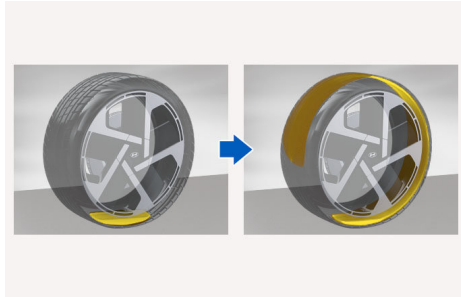

⚠ 주의

- 실린트를 사용해 손상된 타이어를 수리한 경우, 안전을 위해 80 km/h 이하로 주행하십시오.
- 주행 중 이상 진동 또는 소음이 발생하거나 타이어의 주행 느낌이 거친 경우, 속도를 줄이고 안전한 곳에 주차한 후 당사 직영 하이테크센터나 블루핸즈로 차량을 견인해 점검하십시오.

- 11 타이어 공기압을 확인한 후 적정 압력으로 조정하십시오(타이어 공기압 경보 시스템 (TPMS) 참고).

⚠ 주의

- 컴프레서를 10분 이상 계속해서 작동하지 마십시오. 컴프레서가 과열되거나 손상될 수 있습니다.
- 공기압이 일정하게 유지되지 않는 경우, 다시 한 번 20 km/h 이상의 속도로 7-10 km 또는 10분 정도 주행한 후 타이어 압력을 조절하십시오.
- 타이어 손상부 지름이 4 mm 이상인 경우, 타이어 응급 처치 키트로 수리할 수 없습니다. 당사 직영 하이테크센터나 블루핸즈에서 타이어를 점검한 후 수리 또는 교체하십시오.
- 적정 타이어 공기압이 유지되지 않는 경우 주행을 멈추고 차량을 견인해 당사 직영 하이테크센터나 블루핸즈에서 정비하십시오.

타이어 공기압 조절하기

- 1 차량을 안전한 장소에 주차하십시오.
- 2 컴프레서의 주입 호스를 타이어 휠 공기 주입구에 직접 연결하십시오.

- 공기압만 조절하는 경우, 컴프레서에 실린트를 연결하지 마십시오.



주의

타이어 공기압이 29 psi(200 kPa) 이하인 경우 차량을 주행하지 마십시오.

- **타이어 및 휠 규격**에 수록된 적정 공기압 또는 운전석 B 필라에 부착된 타이어 공기압 라벨을 참고하십시오(타이어 공기압 참고).

3 '타이어 응급 키트 사용하기' 5-6번 항목을 참고하여 전원을 연결하십시오.

4 차량의 시동을 걸고 타이어 공기압을 적정 수준으로 조절하십시오.

- 공기압이 낮은 경우 컴프레서 전원을 켜고 규정 공기압이 될 때까지 공기를 보충하십시오.
- 공기압이 높은 경우 타이어 압력 조절 밸브를 사용해 공기를 빼십시오.
- 현재 타이어 공기압을 확인하려면, 전원 스위치를 눌러 컴프레서 전원을 끄십시오.

주의

- 품질이나 성능이 부적합한 타이어 응급 처치 키트(실린트(봉합제)포함)를 사용하지 마십시오. 품질이나 성능이 부적합한 실린트(봉합제)가 타이어 공기압 감지센서 고장을 유발할 수 있습니다. 순정부품 실린트(봉합제)는 품질과 성능을 당사가 보증하는 부품입니다.
- 실린트(봉합제)를 사용해 타이어를 수리한 경우 타이어 공기압 감지 센서와 휠에 묻은 실린트를 신속히 제거하십시오. 타이어나 센서에 묻은 이물질로 인해 TPMS 경고등이 켜질 수 있습니다. 이물질 제거 후에도 증상이 지속되는 경우 당사 직영 하이테크센터나 블루핸즈에서 차량을 점검하십시오.
- 타이어 또는 휠을 수리한 후 재장착할 때 휠 너트의 규정 토크를 준수하십시오(18-20 kgf·m).
- 사용한 실린트 용기와 주입 호스는 다시 사용할 수 없습니다. 남은 실린트(봉합제)는 당사 직영 하이테크센터에 요청하여 폐기하고, 빈 실린트(봉합제) 용기는 가정에서 폐기물로 배출하십시오.

알아두기

실린트(봉합제)와 예비 부품은 모비스에서 구매할 수 있습니다.

차량을 견인해야 할 때

견인이 필요한 경우 되도록 당사 직영 하이테크센터나 블루핸즈, 또는 견인 전문 업체를 이용하십시오.

⚠ 주의

- 차량 견인 시 반드시 시동을 끄십시오. 'DRIVE READY' 상태에서 차량이 기울어지면 차량이 전복된 것으로 감지하여 측면 에어백이 전개될 수 있습니다.
- 뒷바퀴가 지면에 닿은 상태로 차량 앞부분을 들어 올려 견인하지 마십시오. 변속 장치가 손상될 수 있습니다.



- 서스펜션 구속 방식으로 견인하지 마십시오. 범퍼 및 하부 부품이 손상될 수 있습니다.



- 견인 중 범퍼 및 차량 하부 부품이 손상되지 않도록 주의하십시오.

견인 트럭으로 상차 견인

⚠ 주의

- 상차 견인 시 연결 고리를 차체 또는 사시에 연결하지 마십시오. 차량이 손상될 수 있습니다.
- 상차 견인 시 소프트 벨트로 타이어를 감싸서 차량을 견인 차량에 확실하게 고정하십시오.
- 4WD(4륜구동) 차량은 보통의 견인 트럭으로 견인할 수 없습니다. 반드시 차량 전체를 들어 올리는 상차 견인 방식으로 견인하십시오.

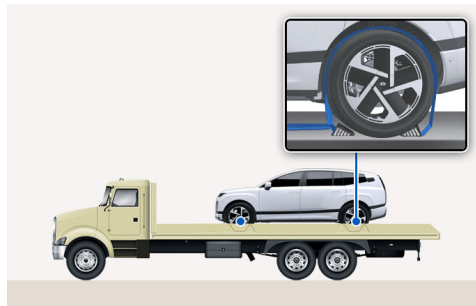

차량 전체를 견인 트럭에 싣는 방식은 차량 손상을 방지할 수 있는 가장 좋은 견인 방식입니다.

차량 견인 전 짧은 거리 이동 시 주의 사항

견인 트럭으로 상차하거나 차량의 위치 조절이 필요한 경우에만 10 m 이내의 매우 짧은 거리를 5 km/h 이하의 속도로 이동하십시오.

이때, 차량의 변속 위치를 'N'(중립) 상태로 유지하고 주차 브레이크는 해제해야 합니다. 변속기 및 주차 브레이크 조작이 불가능한 경우에는 뒷바퀴를 들어 올린 상태로 이동하십시오.

견인 트럭으로 타이어 구속 견인

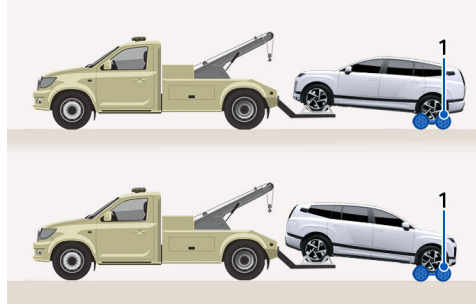

1. 돌리

상차 견인을 할 수 없는 경우, 앞바퀴나 뒷바퀴를 견인 지그에 올리고 돌리를 사용해 나머지 바퀴가 지면에 닿지 않도록 견인하십시오.

2륜구동 차량을 견인할 때



2륜구동 차량은 다음과 같은 방법으로 견인할 수 있습니다.

- 상차 견인
- 뒷바퀴 구속 견인(변속기 'N'(중립)으로 유지하고(N(Neutral): 중립 참고), 주차 브레이크 해제한 상태에서 앞바퀴를 지면에 굴러 견인)
 - 뒷바퀴가 지면에 닿은 상태로는 견인하지 마십시오.

경고

전기 구동 차량에서 상기 사항 미준수 시 구동계 부품이 파손될 수 있습니다.

견인 후크로 견인할 때

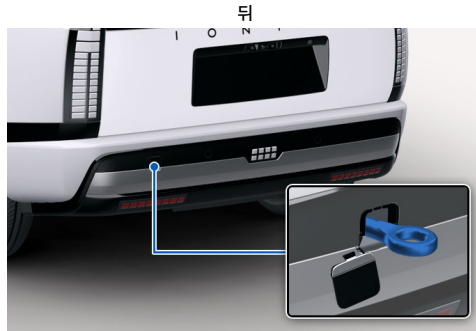
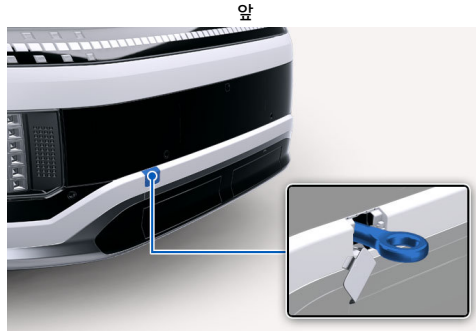

견인 트럭 서비스를 사용할 수 없는 경우, 다음 지시에 따라 견인 후크를 설치하고 차량을 견인하십시오.

견인 후크 사용 시 주의사항

견인 후크로 차량을 견인할 때 발생할 수 있는 재산상 손실 및 인명피해를 방지하려면 취급설명서에 포함된 모든 관련 지시를 읽고 정확히 따르십시오.

경고

- 견인 후크는 비상시 짧은 거리를 잠시 견인하는 용도로만 사용하십시오. 의도된 사용법 이외의 방식으로 사용하는 경우 심각한 사고가 발생할 수 있습니다.
- 피견인 차량 내에는 운전자가 탑승해 견인되는 차량을 적절히 조향하고 제동해야 합니다. 이 때, 운전자 이외의 인원은 피견인 차량에 탑승하지 마십시오.

⚠ 주의

- 견인 로프나 체인은 견인 후크에만 연결하십시오. 다른 부분에 연결하면 차체가 손상되거나 변형될 수 있습니다.
- 바퀴가 진흙, 모래, 도랑 등에 빠져 차량 자체의 힘으로 빠져나올 수 없는 경우 견인 후크를 이용해 견인하지 말고 당사 직영 하이테크센터나 블루핸즈 또는 견인 전문 업체에 의뢰해 차량을 견인하십시오. 견인 후크에 과도한 하중이 가해져 견인 고리, 견인 로프 또는 체인이 파손되는 경우 심각한 부상이나 차량 손상이 발생할 수 있습니다.
- 감속기 장착 차량을 일반 차량으로 견인할 때 감속기 손상을 방지하려면 다음 지시를 따르십시오.
 - 10 m 이내의 거리를 5 km/h 이하의 속도로 견인하십시오.
 - 감속기 오일 누유가 없는 경우에만 일반 차량으로 견인하십시오.

탈부착 견인 후크

⚠ 경고

- 견인 후크를 정확히 체결하십시오. 견인 중 견인 후크가 차체로부터 분리되는 경우 심각한 부상 또는 인명피해가 발생할 수 있습니다.
- 견인 후크는 짧은 거리를 일시적으로 견인할 때 사용하는 것이므로 상시 견인 용도로 사용하지 마십시오.

알아두기

- 견인 후크는 타이어 응급 처치 키트 안에 포함되어 있습니다.
- 되도록 당사 직영 하이테크센터나 견인 전문 업체의 견인 트럭을 사용해 견인하십시오.

앞 범퍼 또는 뒷범퍼의 견인 후크 홀 커버를 분리한 후 견인 후크를 설치하십시오.

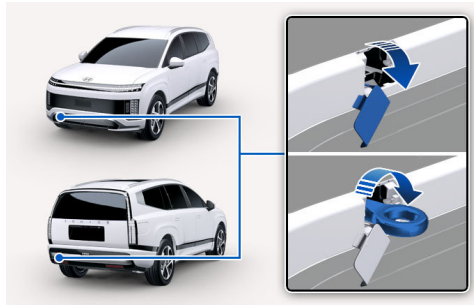

⚠ 주의

- 견인 후크를 끝까지 돌려 단단히 결합된 것을 확인하십시오. 견인 후크를 정확히 설치하지 않으면 견인 시 차체가 손상되거나 부품이 변형될 수 있습니다.
- 차량 견인을 위해 짧은 거리 이동 시, 견인차에 연결하거나(신거나) 차량의 위치 조정을 위해 10 m 이내의 짧은 거리를 5 km/h 이하 속도에 한하여 이동이 가능합니다.

견인 로프 연결하기

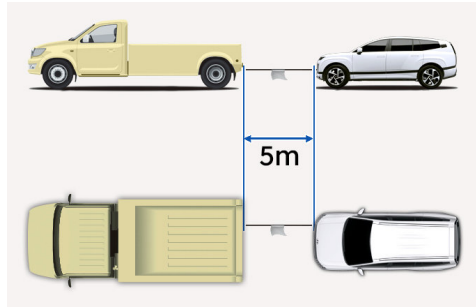

견인차와 피견인차의 견인 후크에 로프를 확실히 고정하십시오.

- 로프 길이는 5 m 이내로 하십시오.
- 로프를 쉽게 식별할 수 있도록 로프 중앙에 약 30 cm 너비의 흰색 천을 묶으십시오.

견인차 주행 방법

견인 후크, 견인 로프 또는 견인 체인에 과도한 하중이 가해지지 않도록 갑작스러운 출발이나 난폭한 운전을 피하고 주의하여 운전하십시오.

- 운전자 이외의 사람이 피견인 차량으로부터 멀리 떨어져 있도록 조치하십시오.
- 피견인 차량이 견인 차량보다 무거운 경우 견인을 시도하지 마십시오.
- 견인이 잘 되지 않을 경우 무리하게 계속해서 견인하려 하지 말고 당사 직영 하이테크센터나 블루핸즈, 또는 견인 전문 업체에 연락하십시오.
- 정면으로 직진하며 견인하고 조향을 최소화하십시오.
- 견인 중 출발 및 주행 시 견인 로프 또는 견인 체인을 팽팽하게 유지한 상태로 서서히 가속하거나 감속하십시오.
- 긴 내리막길을 내려올 때 브레이크가 과열되어 제동 성능이 떨어질 수 있으므로 차량을 자주 정지해 브레이크를 식하십시오.

피견인차 조작 방법

견인할 때 견인 차량의 운전자와 연락하면서 스티어링 휠을 잡고 견인 차량과 같은 방향으로 조향하십시오.

- 피견인차를 'N'(중립)으로 변속하고 시동 상태를 'POWER ON'으로 유지하십시오(**감속기 (전자식 변속 다이얼) 조작하기** 참고).
- 주차 브레이크를 해제하십시오.
- 견인 시에는 차량의 브레이크 성능이 저하되므로, 제동 시 브레이크 페달을 평소보다 세게 밟으십시오.
- 견인 시에는 파워 스티어링 휠 기능이 작동하지 않아 스티어링 휠이 무겁게 느껴집니다. 평소보다 강한 힘으로 스티어링 휠을 조작하십시오.
- 견인 중 로프가 느슨해지지 않도록 하고, 견인 고리에 강한 충격이나 횡방향 충격이 가해지지 않도록 주의하십시오.

사고, 고장, 화재 발생 시

고속도로나 자동차 전용 도로 등에서 사고 또는 고장 발생 시 안전을 위해 다음 조치를 취하십시오.

경고

- 전기차를 주행하는 중 사고가 발생한 경우 비상 경고등을 켜고 차량을 이동시키십시오. 시동을 끈 후 안전한 장소로 대피하고 다른 사람들이 접근하지 않도록 하십시오.
- 화재가 발생한 경우 안전한 장소로 대피하고 다른 사람들이 차량에 접근하지 않도록 조치하십시오. 소방서에 연락해 전기 차량 화재가 발생했음을 알리고 소방서의 지시를 따르십시오.
- 감전의 위험을 방지하려면 차량 내부 또는 외부에 노출된 전선을 만지지 마십시오.
- 고전압 전선(주황색), 커넥터나 차량의 전기 부품 및 장치를 만지지 마십시오.
- 전기차 주행 중 차량이 침수되는 경우 즉시 시동을 끄고 안전한 장소로 대피하십시오.
- 고전압 배터리로 화재가 전이된 경우 2차 화재가 발생할 수도 있으므로 차량 이동 및 견인 시 반드시 소방차와 함께 이동하십시오.

사고 또는 고장 발생 시

- 1 즉시 비상 경고등을 켜고 갓길로 이동해 정차하십시오.
- 2 차량 뒤에 안전 삼각대를 설치하십시오.
- 3 탑승자와 함께 가드레일 외부 등 안전한 장소로 대피하십시오.
- 4 경찰서(112), 소방서(119) 또는 한국도로공사(1588-2504)로 연락해 도움을 요청하십시오.

비상 상황 시 도어 핸들이 도어 패널 안쪽으로 들어가는 경우

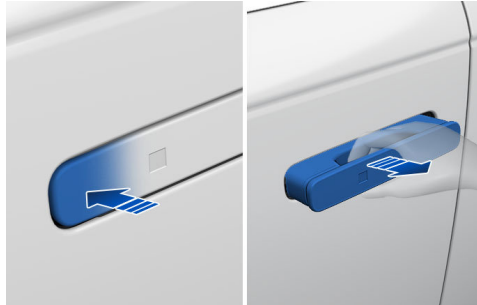

- 1 바깥쪽 도어 핸들의 앞부분(차량 전면 방향)을 누르십시오.
- 2 도어 핸들을 수동으로 돌출시킨 다음 핸들을 최대한 당겨 문을 여십시오.

화재 발생 시

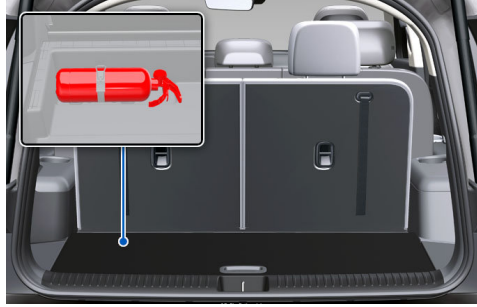

소화기 사용 시의 주의사항 및 관리 방법은 소화기에 부착된 사용 설명을 참고하십시오.

- 1 즉시 안전한 장소에 정차하고 시동을 끄십시오.
- 2 탑승자를 안전한 곳으로 대피시킨 후 소화기를 사용해 진화하십시오.
 - 진화 등 응급 조치가 어려운 경우, 안전한 장소로 대피한 후 소방서 및 경찰서에 연락해 구조를 요청하십시오.
 - 사람들이 화재 차량에 접근하지 못하도록 하십시오.

알아두기

일반적인 소화기 사용법은 다음과 같습니다.

- 소화기의 안전핀을 뽑고 바람을 등지고 서십시오.
- 레버를 당기면서 빗자루로 쓸듯이 소화액을 방사하십시오.

폭설 시 행동 요령

기상 정보 확인하기

기상 관련 라디오 방송을 청취하고, 필요한 경우 한국도로공사 콜센터(1588-2504)로 연락해 기상 예보 및 조치 방법을 문의하십시오.

지역별 라디오 주파수 안내

| 구분 | KBS(표준) | MBC | | SBS 지역민방 | 교통방송 |
|----|---------|------|------|----------|-------|
| | | F4U | 표준FM | | |
| 서울 | 97.3 | 91.9 | 95.9 | 107.7 | 95.1 |
| 대전 | 94.7 | 97.5 | 92.5 | 95.7 | 102.9 |
| 대구 | 101.3 | 95.3 | 96.5 | 99.3 | 103.9 |
| 부산 | 103.7 | 88.9 | 95.9 | 99.9 | 94.9 |
| 광주 | 90.5 | 91.5 | 93.9 | 101.1 | 97.3 |

| 구분 | KBS(표준) | MBC | | SBS 지역민방 | 교통방송 |
|----|---------|------|------|----------|-------|
| | | F4U | 표준FM | | |
| 군산 | 96.9 | 99.1 | 94.3 | 90.1 | 102.5 |
| 원주 | 97.1 | 98.9 | 92.7 | 105.1 | 105.9 |
| 강릉 | 98.9 | 94.3 | 96.3 | 106.1 | 105.5 |

[NSC(국가안전보장회의)권장 대국민 행동 요령]

눈길 주행 시 주의사항

- 커브 길, 고갯길, 교량 등 위험 구간에서 감속하십시오.
- 차량을 방치하거나 갓길에 주차하지 마십시오. 제설 작업에 지장을 줄 수 있습니다.
- 부득이하게 차량을 비워야 할 때는 연락처를 남기십시오.
- 차량 간 안전거리를 확보하고 브레이크 사용을 자제하십시오.
- 차량을 주차한 경우 수시로 차량 주변의 눈을 치워 배기구(테일파이프)가 막히지 않도록 하십시오.

9. 차량의 유지보수

이 장에서는 안전한 주행을 위해 차량을 점검하고 관리하는 방법을 설명합니다.

알아두기

- 이 문서에 포함된 차량 및 부품 이미지는 예시를 위해 제공되는 것으로, 실제 차량 또는 부품과 다를 수 있습니다.
- 사용자 차량의 사양에 따라 설명에 포함된 일부 기능이 제공되지 않을 수 있습니다.

안전을 위한 주의 사항

차량을 점검하거나 정비하기 전에 안전을 위한 주의 사항을 주의 깊게 읽고 숙지하십시오. 주의 사항의 지시를 따르지 않는 경우 감전, 화재 등의 사고로 인해 부상, 인명피해, 기기 고장 및 재산상의 손실이 발생할 수 있습니다.

의료용 전기 기기 관련 안전정보

경고

전자 제어 장치의 고압 전류가 방출하는 전자파는 인공 심장 박동기를 비롯한 의료용 전기 기기에 치명적인 영향을 미칠 수 있습니다. 의료용 전기 기기를 사용 중인 경우, 차량을 충전하기 전 의료진 및 의료용 전기 기기 제조 업체에 문의해 전자 제어 장치의 고압 전류가 의료용 전기 기기의 작동에 영향을 미치지 않는지 확인하십시오.

냉각팬 작동 관련 주의 사항

경고

- 모터를 내부의 전기 동력 장치가 충분히 식은 후 냉각수를 점검하십시오. 전기 동력 장치가 뜨거울 때 냉각수 캡을 열면 뜨거운 냉각수와 수증기가 뿜어져 나와 심각한 화상을 입을 수 있습니다.
- 모터를 내부의 냉각팬을 만지거나 냉각팬에 신체 일부를 가까이 하지 마십시오. 차량의 시동이 꺼져 있는 동안에도 배터리 온도 제어 등을 위해 냉각팬이 자동으로 작동할 수 있습니다.



- 냉각팬이 자동으로 작동하는 것을 방지하려면 차량의 시동을 끄고 배터리의 음극(-) 단자를 분리하십시오.

일반 주의 사항

경고

차량을 점검하거나 정비할 때 안전에 각별히 주의하십시오.

- 시동을 끄고 배터리의 음극(-) 단자를 분리해 전원을 차단한 후 차량을 점검하십시오.
- 잭으로 차량을 들어 올린 상태로 차량 밑으로 들어가지 마십시오. 차량이 잭으로부터 미끄러지며 떨어지면 심각한 부상을 입을 수 있습니다.
- 배터리를 불꽃으로부터 멀리하십시오. 배터리 작동 중 발생하는 폭발성 가스로 인해 화재가 발생할 수 있습니다.
- 시동이 켜진 차량을 점검할 때는 소매가 헐렁한 작업복을 입거나 시계, 반지 등을 착용하지 말고, 냉각팬에 손, 소매, 옷자락, 머리카락, 공구 등이 닿지 않도록 주의하십시오.
- 배터리의 음극(-) 단자를 연결할 때 극성에 주의하십시오. 음극(-) 단자에 양극(+) 케이블을 연결하거나 양극(+) 단자에 음극(-) 케이블을 연결하지 않도록 각별히 주의하십시오. 전기 화재가 발생할 수 있습니다.
- 모터를 주변에 화기를 가까이 하지 마십시오. 와셔액 등 각종 휘발성 용액이나 오일의 증발 가스가 인화하는 경우 화재가 발생할 수 있습니다.
- 배터리 및 전기 배선을 점검하기 전에 배터리의 음극(-) 단자를 분리하십시오.
- 모터가 작동하지 않는 중에도 냉각팬이 작동할 수 있으므로 주의하십시오. 냉각팬이 갑자기 작동하면 심각한 부상이 발생할 수 있으므로, 시동이 켜진 상태에서 점검해야 할 때를 제외하고는 차량의 시동을 끄십시오.

주의

- 구동용(고전압) 배터리와 전기 배선에는 전류가 흐르고 있습니다. 차량 점검 중 퓨즈나 메인 퓨즈가 단선되지 않도록 주의하십시오.
- 모터를 점검하거나 내부 부품을 정비할 때 부품 위에 무거운 물건을 올리지 말고, 무리한 힘이나 충격을 가하지 마십시오.

일상 점검

일상 점검이란 운전자가 매번 차량을 운전하기 전에 행하는 점검입니다. 안전 운전에 필수인 최소한의 점검이며 의무이니 반드시 실시하십시오.

| 점검 항목 | | 점검 내용 |
|----------|----------------------------------|--|
| 이상 유무 확인 | | 이전 주행 시 이상이 있던 부분은 정상인가 |
| 모터룸 | 구동 모터 | <ul style="list-style-type: none"> • 시동이 잘 걸리고 냉각수가 충분한가 • 누수, 누유가 없는가 |
| | 기타 | 브레이크액과 와셔액이 충분하고 누유가 없는가 |
| 차량 외관 | 완충 스프링 | 스프링의 연결 부위에 손상이나 균열이 없는가 |
| | 감속기 | 누유가 없는가 |
| | 타이어 | <ul style="list-style-type: none"> • 타이어의 공기압은 적당한가 • 타이어에 비정상적인 마모 또는 손상이 없는가 • 휠 너트가 충분히 조여져 있고 손상은 없는가 |
| | 램프 | 깜빡임이 확실하고 파손되지 않았는가 |
| | 차량 번호판 | 번호판이 파손되지 않았는가 |
| 운전석 | 배터리 | <ul style="list-style-type: none"> • 12 V 배터리 충전량은 충분한가 • 고전압 배터리의 흔들림 유동이 없는가 |
| | 스티어링 휠 | <ul style="list-style-type: none"> • 흔들림이나 움직임이 없는가 • 조작이 수월한가 |
| | 브레이크 | <ul style="list-style-type: none"> • 페달의 유격과 자유간극이 적당한가 • 브레이크의 작동이 양호한가 • 주차 브레이크가 정상적으로 작동하는가 |
| | 변속 다이얼 | <ul style="list-style-type: none"> • 변속 다이얼 조작이 용이한가 • 다이얼에 심한 진동이 없는가 |
| | 사이드 미러/디지털 실외 미러/실내 미러/디지털 센터 미러 | <ul style="list-style-type: none"> • 비침 상태가 양호한가 • 디지털 실외 미러 카메라 및 DSM 모니터, 실내 클러스터 화면이 정상적으로 작동하는가 • 디지털 센터 미러 카메라 및 화면이 정상적으로 작동하는가 |
| | 경음기 | 작동이 양호한가 |
| | 와이퍼 | 작동이 양호하고 와셔액이 충분한가 |
| | 각종 계기 및 스위치 | 작동이 양호한가 |

정기 점검 주기

차량을 안전하게 주행하려면 정기 점검 주기에 따라 점검 항목을 확인하고 소모품을 교체하십시오.

차량을 주로 다음의 조건에서 운전했다면 가혹 조건의 점검 주기를 따르고, 그렇지 않다면 통상 조건의 점검 주기를 따르십시오.

- 짧은 거리를 반복적으로 주행
- 모래, 먼지가 많은 지역 주행
- 과도한 공회전 사용
- 교통 체증이 심한 구역 주행
- 잦은 험로(모랫길, 자갈길, 눈길, 비포장도로) 주행
- 산길, 오르막길, 내리막길 주행
- 경찰차, 택시, 상용차, 견인차 등으로 사용
- 잦은 고속 주행 및 급가감속
- 정지와 출발의 잦은 반복
- 소금, 부식 물질 위 또는 한랭 지역 주행
- 견인용, 캠핑용으로 사용 또는 지붕 위 짐칸 탑재 주행

위와 같은 조건에서 자주 운전했다면 정기 점검 주기보다 더 자주 점검, 교체, 보충하십시오.

통상 조건

통상 조건 점검 주기는 주행 거리에 따른 주기를 기본으로 하였으나, 일부 부품은 주행 거리와 함께 시간 경과에 따라서 점검 또는 교체해야 하는 경우도 있습니다.

주행 거리/시간 병기 항목은 차량의 주행 거리와 경과 시간 중 먼저 도래하는 시점에 해당 부품의 점검이나 교체를 해야 하므로 주의하십시오.

일반 점검 항목

● : 교체, ○ : 점검, 조정, 보충, 청소 또는 필요 시 교체

| 점검 항목 | 일일 점검 | 매 1만 km | 매 2만 km | 매 3만 km | 매 4만 km | 매 6만 km | 매 8만 km | 매 10만 km | 매 12만 km |
|------------------------|-------|---|---------|---------|---------|---------|---------|----------|----------|
| 일반 냉각수 점검/교환 | ○ | 최초 교환: 20만 km 또는 10년, 최초 교환 후 4만 km 또는 2년 | | | | | | | |
| 뉴유 및 누수 점검 | ○ | | | | | | | | |
| 12 V 배터리 점검 | | 매 1만 km 또는 12개월 | | | | | | | |
| 전기 장치 점검 | | | | ○ | | | | | |
| 감속기 오일 | | | | | | ○ | | | ○ |
| 브레이크액 | ○ | 매 5만 km 교체 | | | | | | | |
| 타이어 공기압, 마모상태 | ○ | | | | | | | | |
| 타이어 위치 교환 | | ● | | | | | | | |
| 브레이크 호스 및 라인 뉴유, 파손 여부 | | | ○ | | | | | | |

| 점검 항목 | 점검 일정 | 매 1만 k | 매 2만 k | 매 3만 k | 매 4만 k | 매 6만 k | 매 8만 k | 매 10만 k | 매 12만 k |
|------------------------------|--------------------------|--------|--------|--------|--------|--------|--------|---------|---------|
| | | m | m | m | m | m | m | m | m |
| 브레이크 패드/디스크 | | ○ | | | | | | | |
| 조향계통 연결부, 기어박스, 부트 손상 여부 | | ○ | | | | | | | |
| 드라이브 샤프트, 부트 | | | ○ | | | | | | |
| 휠 너트 조임 상태 | | ○ | | | | | | | |
| 브레이크 페달 유격 | 수시 점검 및 교정 | | | | | | | | |
| 현가 장치 점검 (볼트/너트 조임 토크) | | ○ | | | | | | | |
| 볼 조인트류 점검 (로워암, 스테빌라이저 바 링크) | | ○ | | | | | | | |
| 도어체커, 잠금 장치, 힌지부 점검/주유 | | ○ | | | | | | | |
| 앞 바퀴 정렬 상태 | 수시 점검 및 교정 | | | | | | | | |
| 공조 장치용 에어필터 | 매 15,000 km 또는 12개월마다 교체 | | | | | | | | |
| 에어컨 냉매/작동상태 | 매 12개월 점검 | | | | | | | | |

EV 안심 점검 항목

● : 교체, ○ : 점검, 조정, 보충, 청소 또는 필요 시 교체

| 구분 | 점검 항목 | 점검 주기 | |
|-------------------|---------------|---------------------------------|---|
| | | 매 12개월 | |
| 기능검사 (진단 기 활용) | 절연저항 | ○ | |
| | 전압편차 | ○ | |
| | 공냉식 냉각시스템 점검 | ○ | |
| | 수냉각 시스템 | 냉각수량 점검 | ○ |
| | | EWP 동작 점검 (Electric Water Pump) | ○ |
| | | 3way 밸브 점검 | ○ |
| 고장코드 진단 | ○ | | |
| 외관점검 | 하체 충격 / 손상 여부 | ○ | |

| 구분 | 점검 항목 | 점검 주기 |
|----|--------------------|--------|
| | | 매 12개월 |
| | 연결 케이블 및 커넥터 손상 여부 | ○ |

가혹 조건

● : 교체, ○ : 점검, 조정, 보충, 청소 또는 필요 시 교체

| 점검 항목 | 점검 방법 | 점검 주기 | 가혹 주행 조건 |
|--------------|---------------------------|---------|-------------------------|
| 브레이크 패드/디스크 | 점검, 조정, 보충, 청소 또는 필요 시 교체 | 수시 점검 | 2, 4, 5, 6, 7, 8, 9, 10 |
| 로워암 볼조인트 청소 | | 수시 점검 | 2, 3, 4, 5, 9 |
| 드라이브 샤프트, 부트 | | 수시 점검 | 2, 3, 4, 5, 6, 7, 9, 10 |
| 공조 장치용 에어 필터 | 교체 | 수시 점검 | 2 |
| 감속기 오일 | | 매12만 km | 2, 4, 6, 10 |

알아두기

다음의 가혹 조건에서 자주 운전했다면 정기 점검 주기표 보다 더 자주 점검 및 교체하십시오.

- 1 짧은 거리를 반복해서 주행
- 2 모래, 먼지가 많은 지역을 주행
- 3 교통 체증이 심한 구역 주행
- 4 잦은 험로(모랫길, 자갈길, 눈길, 비포장도로) 주행
- 5 산길, 오르막길, 내리막길 주행
- 6 경찰차, 택시, 상용차, 견인차 등으로 사용
- 7 잦은 고속 주행 및 급가속
- 8 정지와 출발의 잦은 반복
- 9 소금, 부식 물질 위 또는 한랭 지역 주행
- 10 견인용, 캠핑용으로 사용 또는 지붕 위 짐칸 탑재 주행

모터룸의 명칭

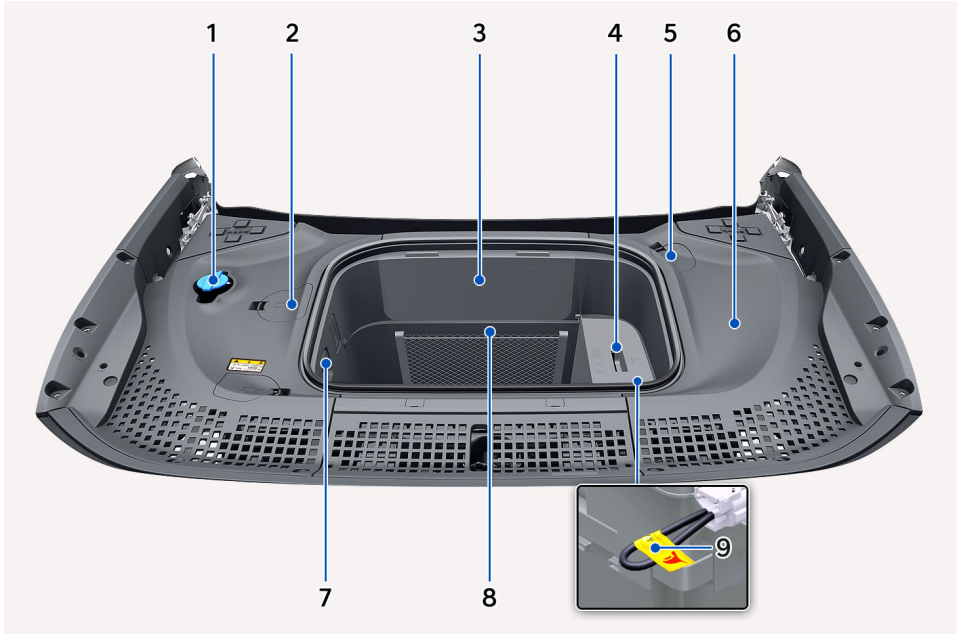

이 그림은 실제 차량과 다를 수 있습니다.

1. 와셔액 탱크
2. 냉각수 보조 탱크
3. 공조 장치용 에어컨 필터 커버
4. 12 V 배터리
5. 브레이크액 탱크
6. 퓨즈/릴레이 박스
7. 프렁크 비상 탈출 버튼
8. 프렁크
9. 고전압 차단 스위치

차량의 점검 및 정비

차량의 기능은 사용 시간과 주행 거리가 증가함에 따라 저하됩니다.

정기 점검 주기표에 따라 차량을 점검하면 차량의 수명을 연장하고 갑작스러운 고장으로 인한 사고를 예방할 수 있습니다(정기 점검 주기 참고).

차량의 점검 및 정비 시 주의 사항

경고



- 모터룸 내부의 냉각팬을 만지거나 냉각팬에 신체 일부를 가까이 하지 마십시오. 차량의 시동이 꺼져 있는 동안에도 배터리 온도 제어 등을 위해 냉각팬이 자동으로 작동할 수 있습니다.
- 냉각팬이 자동으로 작동하는 것을 방지하려면 차량의 시동을 끄고 배터리의 음극(-) 단자를 분리하십시오.

주의

- 취급설명서에 수록된 점검 방법을 주의 깊게 읽고 이해한 후 차량을 점검하거나 정비하십시오. 설명을 이해할 수 없다면 직접 차량을 점검하지 말고 당사 직영 하이테크센터나 블루핸즈에 차량 점검을 의뢰하십시오.
- 차량을 평지에 주차한 후 점검하거나 정비하십시오.
- 차량의 시동을 끄거나 'POWER ON' 상태에서 P 버튼을 눌러 'P'(주차)로 변속하고 주차 브레이크를 체결하십시오.
- 시동을 건 상태로 점검해야 하는 경우 이외에는 차량의 시동을 끄십시오.
- 환기가 잘 되는 장소에서 차량을 점검하십시오.
- 차량 밑에서 정비할 때는 반드시 리프트를 사용하십시오.
- 점검 및 정비 전에 배터리의 - 단자를 분리하십시오.
- 잘못된 정비로 고장 나지 않도록 주의하십시오. 잘못 정비하여 발생하는 클레임은 보증 수리 기간이어도 보증 수리를 받을 수 없습니다.
- 물 또는 왁스 등 액체성 물질로 모터룸을 청소하지 마십시오. 차량의 전기 장치에 문제를 일으켜 정상적인 주행이 불가능할 수 있습니다.

지정 정비 시설 및 적합한 부품의 사용

당사 직영 하이테크센터나 블루핸즈에서 품질과 성능이 적합한 부품을 사용해 차량을 정비하십시오.

품질이나 성능이 적합하지 않은 부품을 사용하거나 외부 정비소에서 차량을 정비한 후 문제가 발생하는 경우, 차량의 보증 기간과 관계없이 보증 대상에서 제외됩니다. 자세한 사항은 제품과 함께 제공된 보증서를 참고하십시오.

냉각수 점검하기

⚠ 경고



- 냉각수 레벨을 확인하기 전 차량의 전기 동력 장치가 충분히 식었는지 확인하십시오. 뜨거운 냉각수와 수증기가 뿜어져 나오는 경우 심각한 화상을 입을 수 있습니다.
- 냉각수 보조 탱크 캡을 열 때 부직포나 두꺼운 헝겊 등으로 캡 주위를 감싼 뒤 천천히 여십시오.
- 냉각수를 보충하거나 교체한 후 보조 탱크 캡을 완전히 잠그십시오. 캡이 완전히 잠기지 않으면 주행 중 냉각수가 넘쳐 모터를 과열될 수 있습니다.

⚠ 주의

- 냉각수의 혼합 비율을 점검하십시오. 부동액의 농도가 35 % 미만이거나 60 % 초과이면 냉각 회로 내부가 부식되거나 과열될 수 있습니다.
- 냉각수가 흘러내리면 모터룸 내 다른 부품이 손상될 수 있습니다.
- 냉각수를 보충한 후 누수가 없는지 확인하십시오.
- 냉각수를 보충한 뒤 며칠 후에 냉각수량을 한 번 더 점검하고 필요하면 보충하십시오.

⚠ 주의

- 부동액 혼합 비율이 너무 높거나 낮은 경우 냉각 성능이 저하됩니다. 부동액 비율이 60 % 이상이거나 35 % 이하인 냉각수는 사용하지 마십시오.
- 수도물 또는 증류수를 사용해 부동액을 희석하십시오. 소금물이나 지하수 등의 경수는 절대 사용하지 마십시오.
- 품질과 성능이 적합한 사계절 부동액을 사용하십시오. 부적합한 부동액을 사용하거나 부동액의 비율이 적절하지 않으면 냉각 시스템 내에 부식이나 침전이 발생해 전기 동력 장치가 과열될 수 있습니다.
- 냉각수가 없는 상태로 주행하지 마십시오. 전기 동력 장치가 과열되거나 워터 펌프가 손상될 수 있습니다.
- 부동액, 방청제 및 시판되는 롱라이프 부동액(LLC) 등의 혼용을 피하십시오.
- 알코올 또는 메탄올 계열의 냉각수를 그대로 사용하거나 적합한 냉각수와 섞어 사용하지 마십시오. 모터룸 내부에는 각종 알루미늄 부품이 장착되어 있으므로, 동결과 부식을 방지하기 위해서는 인산염계 에틸렌-글리콜 성분의 냉각수만을 사용해야 합니다.
- 냉각수를 보충한 후에도 냉각수가 현저하게 감소하는 경우 당사 직영 하이테크센터나 블루핸즈에서 차량을 점검하십시오.

냉각수 점검 및 보충

- 1 차량의 시동을 끄고 전기 동력 장치가 충분히 식을 때까지 기다리십시오.
 - 냉각수 레벨은 온도에 따라 달라집니다.
- 2 후드를 여십시오.
- 3 냉각수 보조 탱크 커버를 제거하십시오(**모터룸의 명칭** 참고).
- 4 냉각수 보조 탱크 옆면에 표시된 냉각수 레벨을 확인하십시오

- 차량의 전기 동력 장치가 식었을 때 냉각수 레벨이 'MAX'와 'MIN' 표시선 사이를 유지해야 합니다.

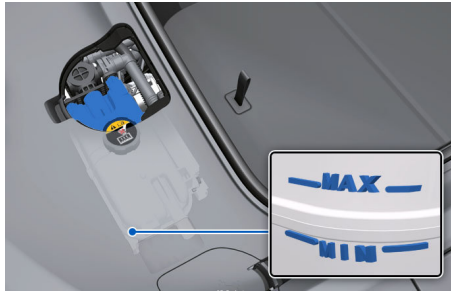

- 5 냉각수 레벨이 'MIN' 표시선에 가까운 경우, 냉각수 보조 탱크 캡을 열고 냉각수를 'MAX' 표시선까지 보충 하십시오('냉각수 혼합 비율' 참고).
 - 차량 출고 시의 냉각수 혼합 비율은 45 %입니다.
- 6 냉각수 보조 탱크 캡을 닫고 완전히 잠그십시오.
 - 캡 윗면의 그림이 수평 상태이며, 옆면의 돌기가 멈춤 위치에 밀착되어야 합니다.

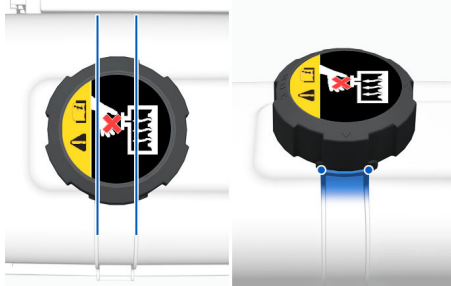

- 냉각수를 보충한 후에도 냉각수가 현저하게 감소하는 경우 당사 직영 하이테크센터나 블루핸즈에서 차량을 점검하십시오.

냉각수 혼합 비율

| 주위온도 (°C) | 냉각수 혼합비율 | |
|-----------|----------|------|
| | 부동액 | 물 |
| -15 | 35 % | 65 % |
| -25 | 40 % | 60 % |
| -35 | 50 % | 50 % |
| -45 | 60 % | 40 % |

냉각수 교체

 주의

성능이 저하된 냉각수를 사용하면 부품이 동파되거나 부품 내부에 녹이 발생할 수 있습니다.

냉각수의 부족, 방청 성능은 시간이 지나면서 저하됩니다.

정기 점검 주기표에 따라 당사 직영 하이테크센터나 블루핸즈에서 냉각수를 교체하십시오.

감속기 오일 점검하기

당사 직영 하이테크센터나 블루핸즈에서 감속기 오일 레벨을 주기적으로 점검하고 필요 시 보충 또는 교환하십시오.

- 일반 주행 시: 매 60,000 km마다 점검
- 가혹 조건 주행 시: 매 120,000 km마다 교환

알아두기

감속기 오일은 레벨 게이지가 없으므로 운전자가 직접 확인하거나 보충할 수 없습니다.

브레이크액 점검하기

브레이크액 점검 및 보충

경고

브레이크액이 눈에 들어가지 않도록 주의하십시오. 브레이크액이 눈에 들어가는 경우 즉시 흐르는 깨끗한 물로 닦고 가급적 빨리 의사에게 진찰을 받으십시오.

주의

- 브레이크액을 보충한 후 보조 탱크 캡이 완전히 잠겼는지 확인하십시오.
- 브레이크액이 차량의 도장 및 플라스틱 부품에 닿지 않도록 주의하고, 브레이크액이 흘러 내린 경우 즉시 깨끗이 닦으십시오. 브레이크액은 차량의 도장 및 플라스틱 부품을 훼손할 수 있습니다.
- 브레이크액을 서늘하고 그늘진 곳에 보관하십시오. 공기 중에 오래 노출된 브레이크액은 품질을 보증할 수 없으므로 사용하지 마십시오.
- 브레이크액 보조 탱크에 미네랄 오일, 엔진 오일 등 성분이 다른 액체를 넣지 마십시오. 브레이크 부품이 손상될 수 있습니다.

알아두기

- 최적의 제동 및 ABS/ESC 성능을 유지하려면 품질 및 성능을 만족하는 규격의 브레이크액을 사용하십시오.
- 규격에 맞는 순정 브레이크액은 현대자동차가 품질과 성능을 보증하는 부품입니다(규격: SAE J1704 DOT-4 LV, ISO4925 CLASS-6, FMVSS 116 DOT-4).
- 주행 거리가 길어지면 브레이크 패드와 라이닝이 마모되면서 보조 탱크의 브레이크액 레벨이 서서히 낮아집니다.

- 1 후드를 여십시오.
- 2 냉각수 보조 탱크 커버를 제거하십시오(**모터룸의 명칭** 참고).
- 3 브레이크액 보조 탱크 옆면에 표시된 브레이크액 레벨을 확인하십시오.
 - 브레이크액 레벨이 '**MAX**'와 '**MIN**' 표시선 사이를 유지해야 합니다.
 - 브레이크액 레벨이 '**MIN**' 표시선 아래에 있는 경우 당사 직영 하이테크센터나 블루핸즈에서 차량을 점검하십시오. 브레이크액을 보충할 때는 다음과 같이 하십시오.

4 브레이크액 보조 탱크 주위를 깨끗이 닦고 보조 탱크 캡을 여십시오.

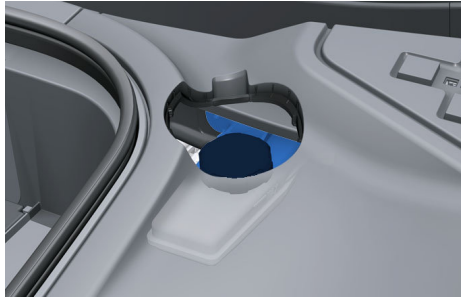

5 깨끗한 깔대기를 이용해 브레이크액을 'MAX' 표시선까지 보충하십시오.

- 깔때기에 이물질이 없는지 확인하십시오.
- 브레이크액이 넘치지 않도록 주의하십시오.

6 브레이크액 탱크 캡을 닫고 완전히 잠그십시오.

와셔액 보충하기

경고

- 냉각수나 부동액을 와셔액 대신 사용하지 마십시오. 냉각수나 부동액을 유리에 뿌리면 시야 확보가 어려워지며, 차체 및 도장에 접촉해 손상을 일으킬 수 있습니다.
- 와셔액은 알코올 성분을 함유하므로 화염 또는 불꽃을 멀리하십시오.
- 와셔액을 마시지 마십시오. 와셔액에는 인체에 유독한 성분이 함유되어 있습니다.

주의

- 기온이 낮은 계절에는 빙결 방지 기능을 가진 겨울용 와셔액을 사용하십시오. 와셔액이 얼면 와셔액 탱크와 와셔 모터가 손상될 수 있습니다.
- 와셔 모터의 손상을 방지하려면 와셔액이 없는 상태로 와셔 모터를 작동하지 마십시오.

알아두기

- 기온이 높은 계절에는 일반 수돗물을 와셔액 대신 사용하거나 시판 와셔액을 사용할 수도 있습니다.
- 와셔액이 모자라면 클러스터에 와셔액 경고등이 켜집니다.

- 1 후드를 열고 와셔액 보조 탱크 캡을 여십시오.

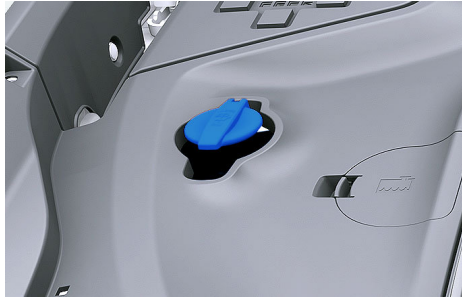

- 2 와셔액을 보충한 후 보조 탱크 캡을 닫으십시오.

공조 장치용 에어 필터 교체하기

매 15,000 km 또는 12개월마다 공조 장치용 에어 필터를 교체하십시오.

- 대기 오염이 심한 도시나 비포장도로 등 먼지가 많은 장소를 자주 주행하는 경우 수시로 에어 필터를 점검하고 필요 시 조기에 교체하십시오.
 - 에어필터를 직접 교체할 때 다른 부품이 손상되지 않도록 주의하십시오.
- 1 후드를 열고, 프렁크 안에 있는 손잡이를 잡아당겨 커버를 분리하십시오.
 - 안쪽에 있는 에어 필터 커버가 드러납니다.

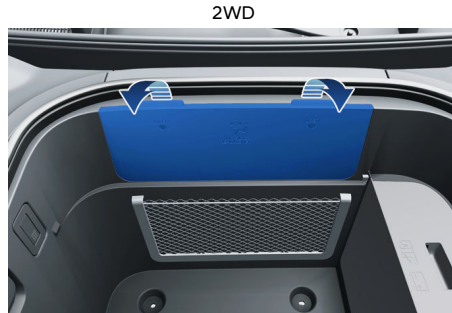

- 2 에어 필터 커버 왼쪽 손잡이를 누른 상태에서 잡아당겨 커버를 분리하십시오.

- 에어 필터 커버가 분리되며 에어 필터가 드러납니다.

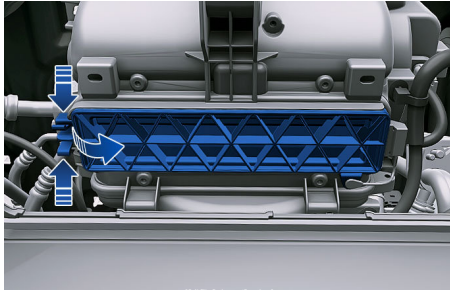

3 사용한 에어 필터를 꺼낸 후 새 에어 필터를 설치하십시오.

- 화살표 표시(↓)가 아래를 향하도록 설치하십시오.



주의

에어 필터의 설치 방향에 주의하십시오.

- 설치 방향이 바르지 않은 경우 소음 및 성능 저하가 발생할 수 있습니다.

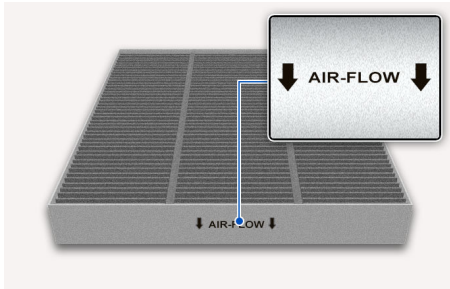

4 분해의 역순으로 커버를 설치하십시오.



안전확인대상생활화학제품 표시사항

신고번호 : GB23-25-0029

| | | | |
|--------------|---|------|---|
| 품목 | 필터형 보존처리제품 | 제품명 | 항균필터(안티박테리얼 필터(Antibacterial Filter))(중형) |
| 용도 | 에어컨용 | 제형 | 필터형 |
| 제조 연월 | 별도표기 | 유통기한 | 해당없음 |
| 크기 | 22.7cm x 21cm x 3cm | | |
| 제조사, 주소, 연락처 | 주식회사 만앤휴멜코리아, (26365)강원특별자치도 원주시 문막읍 동화공단로 77-1, 033-760-4409 | | |

사용 물질

| | |
|------|--|
| 주요물질 | 폴리올레핀, 폴리에틸렌테레프탈레이트, 활성탄, 폴리프로필렌, 산화아연 |
|------|--|

사용방법

1. 후드를 열고 프렁크 안에 있는 손잡이를 잡아당겨 커버를 분리하십시오.
2. 에어 필터 커버 왼쪽 손잡이를 누른 상태에서 잡아당겨 커버를 분리하십시오.
3. 공조장치용 에어필터를 교체하십시오.
4. 분리의 역순으로 장착하십시오.

사용상 주의사항

- ① 용도 이외에는 사용하지 마십시오.
- ② 적용 차종을 먼저 확인한 후, 구입 및 장착하여 주십시오.
- ③ 차종에 따라 장착법이 상이하므로 확인 후 장착바랍니다.
- ④ 매 15,000km 마다 정기적으로 교체하고 대기오염이 심한 도시지역이나 먼지가 많은 비포장도로 등을 장기간 운전하는 경우에는 수시로 점검하여 조기에 교체하십시오.

응급처치

- 제품에 노출되어 불편함을 느끼면 의료기관(의사)의 도움을 받으시오.

와이퍼 블레이드 점검하기

와이퍼 블레이드를 주기적으로 점검하고 와이퍼 암과 블레이드에 쌓인 오염, 먼지 및 이물질을 제거하십시오.

- 와이퍼 블레이드를 밖으로 젖히고 물을 뿌린 후 깨끗한 헝겊으로 닦으십시오.



주의

- 유리 표면에 왁스, 발수 코팅, 유분 등이 묻어 있으면 와이퍼 작동 시 소음이나 떨림이 발생할 수 있으므로, 유막 제거제를 사용해 이물질을 제거하십시오.
- 앞유리를 청소할 때 비눗물이나 합성세제를 사용하지 마십시오. 와이퍼 블레이드가 경화되거나 와이퍼 작동 시의 마찰이 증가해 소음이나 떨림이 발생할 수 있습니다.
- 와이퍼 블레이드의 손상을 방지하려면 앞유리를 청소할 때 휘발유, 등유, 페인트, 페인트 희석제, 솔벤트 등의 유기 용제나 연마제를 사용하지 마십시오.
- 시판되는 유막 제거제에는 와이퍼 블레이드를 손상시키는 연마제 성분이 포함되어 있을 수 있습니다. 유막 제거제를 선택하기 전에 제품의 성분 및 주의 사항을 확인하십시오.
- 물방울이 맺히는 현상을 방지하려면 앞유리에 묻은 왁스나 발수 코팅제를 완전히 제거하십시오. 왁스나 코팅제가 완전히 제거되면 물방울이 맺히지 않고 고르게 퍼집니다.
- 앞유리나 와이퍼 블레이드가 얼어 있는 경우 완전히 녹인 후 와이퍼를 사용하십시오. 얼어 있는 와이퍼를 작동하면 와이퍼 블레이드가 손상될 수 있습니다.

알아두기

- 앞유리나 와이퍼 블레이드가 벌레, 수액, 세차용 왁스 등으로 오염되면 와이퍼 성능이 감소하거나 소음이 발생할 수 있습니다.
- 와이퍼 블레이드가 앞유리를 깨끗이 닦지 못하는 경우, 유리창과 와이퍼 블레이드를 깨끗한 물과 수건을 이용해 닦으십시오.
- 유리창에 묻은 코팅제, 왁스, 유분 등을 주기적으로 닦아 내고 유막 제거제를 사용하면 효과적으로 오염을 제거할 수 있습니다.
- 다음과 같은 방법으로 와이퍼 블레이드의 성능을 더욱 오래 유지할 수 있습니다.
 - 먼지가 많은 곳이나 비포장 도로를 주행하거나 장시간 주차한 후에는 깨끗한 물로 앞유리와 와이퍼 블레이드를 닦으십시오.
 - 주 2회 정도 정기적으로 와이퍼를 작동하십시오. 오랫동안 와이퍼를 사용하지 않으면 와이퍼 블레이드가 변형되어 소음이나 떨림이 발생할 수 있습니다.
- 다음과 같은 경우, 약 10초 동안 와이퍼가 작동하지 않을 수 있습니다. 이런 현상은 와이퍼 모터의 과부하를 막기 위한 보호 기능이며, 고장이 아닙니다.
 - 와이퍼 블레이드가 얼어 있을 때 와이퍼를 작동하는 경우
 - 와셔액 없이 와이퍼를 계속 작동하는 경우

청소 후에도 다음 증상이 지속되는 경우 당사 직영 하이테크센터나 블루핸즈에서 차량을 점검하십시오.

- 유리에 선이 남거나 깨끗하게 닦이지 않는 경우
- 소음이 발생하거나 떨리는 경우
- 와이퍼 블레이드 아래로 물이 스미는 경우
- 유리 표면 일부에 와이퍼 블레이드가 닿지 않는 경우
- 와이퍼 암 장력이 약한 경우

앞유리 와이퍼 블레이드 교체하기

시동을 끈 후 20초 이내에 와이퍼 스위치를 2초 이상 MIST 위치로 내리십시오.

- 와이퍼가 최상단 위치에 멈춥니다.

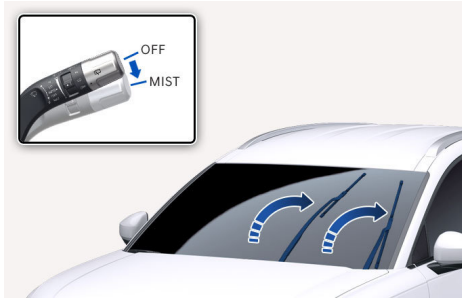

- 1 와이퍼 암을 앞으로 당겨 세우십시오.
- 2 와이퍼 블레이드를 홈을 누른 상태에서 위로 밀어 분리하십시오.

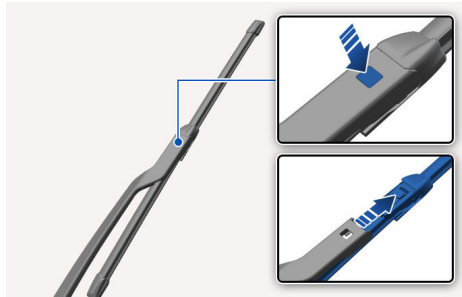

⚠ 주의

와이퍼 블레이드를 제거한 와이퍼 암이 직접 유리창에 닿지 않도록 주의하십시오. 유리창이 파손될 수 있습니다.

- 3 와이퍼 암 끝단의 연결부에 새 블레이드를 맞춘 후 완전히 고정될 때까지 밀어 장착하십시오.

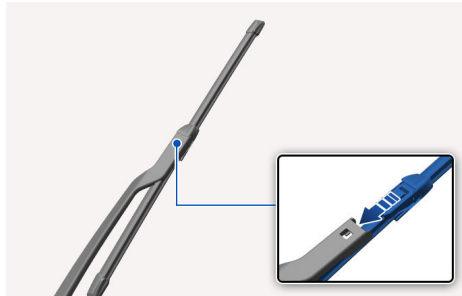

- 4 와이퍼를 암을 유리창 위로 천천히 눕힌 후 시동을 거십시오.
- 5 와이퍼 스위치를 조작해 와이퍼를 작동하십시오.
 - 와이퍼가 정상 위치로 돌아간 후 시동을 끄십시오.

뒷유리 와이퍼 블레이드 교체하기

시동을 끈 후 20초 이내에 와이퍼 스위치를 2초 이상 MIST 위치로 내리십시오.

- 와이퍼가 하단 위치에 멈춥니다.

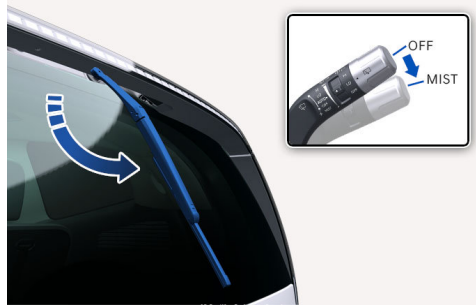

- 1 와이퍼 암을 앞으로 당겨 세우십시오.
- 2 와이퍼 블레이드를 홈을 누른 상태에서 뒷쪽 방향으로 당겨 분리하십시오.

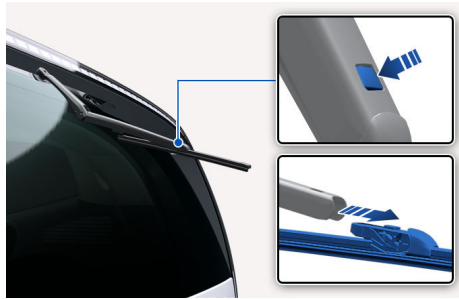

⚠ 주의

와이퍼 블레이드를 제거한 와이퍼 암이 직접 유리창에 닿지 않도록 주의하십시오. 유리창이 파손될 수 있습니다.

- 3 와이퍼 암 끝단의 연결부에 새 블레이드를 맞춘 후 완전히 고정될 때까지 밀어 장착하십시오.

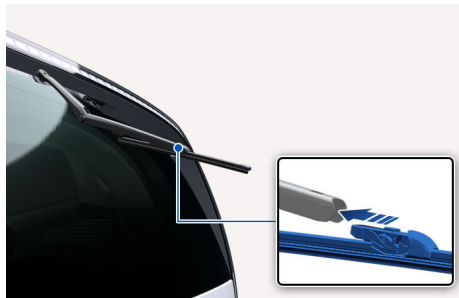

- 4 와이퍼를 암을 유리창 위로 천천히 놓힌 후 시동을 거십시오.
- 5 와이퍼 스위치를 조작해 와이퍼를 작동하십시오.
와이퍼가 정상 위치로 돌아간 후 시동을 끄십시오.

배터리 관리하기

⚠ 주의

- 배터리를 옮길 때 배터리 캐리어를 사용하거나 양손을 사용해 주의하며 들어 올리십시오. 플라스틱 재질의 배터리 케이스에 과도한 압력이 가해지면 인체에 해로운 전해액이 누출될 수 있습니다.
- 배터리 케이블이 연결된 상태로 배터리를 충전하지 마십시오.
- 시동이 켜진 상태로 전기 장치 및 점화 장치를 만지지 마십시오.
- 배터리 배기 호스를 분리하지 마십시오. 작업 중 배기 호스가 분리된 경우 배터리 배기구에 다시 설치하십시오.
- 배터리 교체 시 규격에 부합하며 품질과 성능이 적합한 제품만 사용하십시오. 순정부품은 품질과 성능을 당사에서 보증하는 부품입니다.
- 배터리와 관련된 점검 및 정비 작업이 필요한 경우 당사 직영 하이테크센터나 블루핸즈를 방문하십시오.

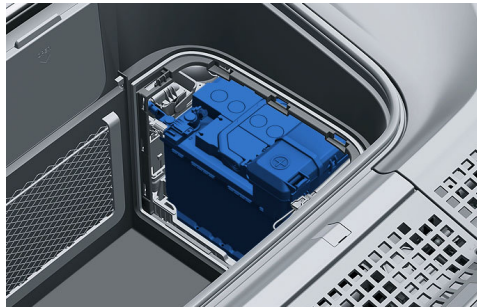







배터리를 수시로 점검하고 깨끗하게 유지하십시오.

- 오염된 상태로 방치하면 배터리의 수명이 단축됩니다.
- 배터리를 재충전하거나 점검하기 전, 모든 전기 장치의 전원을 끈 후 차량의 시동을 끄십시오.
- 배터리 성능을 최상으로 유지하려면 다음과 같이 하십시오.
 - 배터리를 바르게 장착하십시오.
 - 배터리 윗부분을 깨끗하고 건조된 상태로 유지하십시오.
 - 배터리 단자와 연결부를 깨끗이 하고 꼭 조인 뒤, 석유 젤리나 단자 그리스로 코팅하십시오.
 - 전해액이 흐른 경우 수용액이나 베이킹 소다 등으로 즉시 닦아내십시오.
 - 차량을 오랫동안 사용하지 않는 경우 배터리 단자를 배터리로부터 분리하십시오.

배터리 취급 시 주의 사항

배터리 취급 시 기본 수칙

| | |
|---|---|
|  | 배터리를 취급할 때 다음 지시 사항을 따르십시오. |
|  | 담배불, 화염 및 모든 불꽃을 멀리하십시오. 배터리 내부의 인화성 높은 수소 가스가 인화되면 폭발할 수 있습니다. |
|  | |

| | |
|---|--|
|  | <p>어린이가 배터리를 만지지 못하도록 하십시오.</p> |
|  | <p>배터리 내부에는 부식성이 강한 황산이 들어 있습니다.</p> <ul style="list-style-type: none"> • 황산이 신체, 옷, 페인트 등에 접촉하면 위험합니다. • 전해액이 눈에 들어가면 15분 이상 깨끗한 흐르는 물로 닦아내고 즉시 치료를 받으십시오. • 전해액이 피부에 닿은 경우 접촉부를 깨끗이 씻어 내고, 통증이나 화상이 느껴지는 경우 즉시 치료를 받으십시오. |
|  | <ul style="list-style-type: none"> • 배터리 가까이에서 작업하거나 배터리를 충전할 때 보안경을 착용하십시오. • 밀폐된 공간에서 작업할 때에는 작업 공간의 환기에 주의하십시오. |
|  | <ul style="list-style-type: none"> • 배터리에는 유해 물질인 납이 포함되어 있으므로, 가정용 쓰레기와 분리해 적절한 방법으로 폐기하십시오. |

배터리 취급 시의 기타 주의 사항

경고

- 규정 전압에 맞는 배터리만 사용하십시오. 배터리 전압이 규격과 일치하지 않는 경우 화재가 발생할 수 있습니다.
- 외부 전원으로 AGM(Absorbent Glass Mat) 배터리를 충전하려는 경우, AGM 전용 충전기만 사용하십시오. 일반 충전기를 사용하는 경우 배터리가 손상되거나 폭발할 수 있습니다.
- 배터리 윗면의 마개를 열거나 분리하지 마십시오. 내부 전해액이 누출되면 인체에 손상을 입힐 수 있습니다.
- 단자 연결 시 극성에 주의하십시오. 양극(+)과 음극(-)을 반대로 연결하면 과전류가 흘러 알터네이터의 다이오드와 차체 배선이 손상됩니다.
- 단자 분리 시 음극(-) 단자부터 분리하고, 장착 시 양극(+) 단자부터 연결하십시오.
- 기온이 매우 낮을 때 차량을 장시간 사용하지 않는 경우 배터리를 분리해 실내에 보관하십시오. 온도가 낮으면 배터리의 효율이 크게 저하됩니다.
- 배터리를 바르게 고정하십시오. 주행 중 진동으로 인해 배터리 케이스와 극판이 손상될 수 있습니다.
- 배터리 코드 단자와 접점 둘레에 그리스를 도포해 산이 침투하는 것을 방지하십시오.
- 배터리를 완전히 충전된 상태로 유지하십시오. 특히, 기온이 매우 낮은 날 배터리의 충전량이 부족한 경우 배터리 내부의 액체가 얼어 케이스가 파손될 수 있으므로 주의하십시오.
- 배터리를 기울이지 마십시오. 인체에 해로운 전해액이 누출될 수 있습니다.
- 가급적 차량에 임의의 전기 장치를 장착하지 마십시오. 차량이나 전기 장치 기능에 문제가 생기거나 화재가 발생할 수 있습니다.
- 블랙박스를 장착한 경우, 배터리 방전을 방지하려면 주행 중에만 블랙박스가 작동하도록 설정하십시오.

배터리를 다시 연결한 경우

다음과 같은 경우 배터리 전원이 중단된 후 다시 연결되므로 일부 기능을 초기화하거나 다시 설정해야 합니다.

- 배터리를 점검 또는 교체하기 위해 단자를 분리한 후 다시 연결하는 경우
- 배터리가 방전되어 충전한 경우
- 퓨즈를 교체했거나 메모리 퓨즈를 분리 또는 장착한 경우

배터리 전원 중단 후 자동으로 초기화되거나 별도의 초기화 및 설정이 필요한 기능은 다음과 같습니다.

| 기능 | 상태 | 상세정보 |
|-------------------------|----------------|-----------------------|
| 파워 윈도우 | 초기화 필요 | p.유리창 열림/닫힘 장치 |
| 파워 테일게이트 | 초기화 필요 | p.파워 테일게이트 사용하기 |
| 파노라마 선루프(사양 적용 시) | 초기화 필요 | p.파노라마 선루프 사용하기 |
| 주행 정보/누적 정보(유틸리티 뷰) | 자동 초기화 | p.클러스터 설정하기 |
| 히터 및 에어컨 | 자동 초기화 | p.히터와 에어컨 |
| 운전석 자세 메모리 시스템(사양 적용 시) | 자동 초기화 | p.운전석 자세 메모리 시스템 사용하기 |
| 시계 | 설정 필요 | 웹메뉴얼 |
| 인포테인먼트 시스템 | 재설정 필요 (주파수 등) | 웹메뉴얼 |

타이어 및 휠 점검하기

안전한 주행을 위해 주기적으로 타이어 및 휠 상태를 점검하십시오.

타이어의 상태와 공기압은 안전한 주행은 물론, 차량의 성능 및 연비에도 영향을 끼칩니다.

공기압 관련 정보 알아보기

예비 타이어를 포함한 모든 타이어가 차가울 때 공기압을 점검하십시오.

알아두기

'차가운 타이어'란 3시간 이내에 주행한 적이 없거나, 주행 거리가 1.6 km 이내인 차량의 타이어를 의미합니다.

- 주행 직후에는 타이어의 온도가 상승하므로 타이어의 공기압이 실제보다 높게 측정됩니다.
- 추천 타이어 공기압에 대한 자세한 설명은 **타이어 및 휠 규격**을 참고하십시오.

주의

- 주행 직후에 타이어 공기압을 조정하지 마십시오. 주행 직후의 타이어 공기압은 차가운 타이어의 공기압에 비해 4-6 psi 높습니다.
- 당사 직영 하이테크센터나 블루핸즈에서 타이어 공기압을 점검하고 추천 공기압을 유지하십시오.
 - 공기압이 낮으면 타이어 과다 마모, 조향 성능 저하, 연비 저하, 타이어 과열에 의한 손상, 타이어 비드부 안착 성능 저하, 휠 변형, 반제품 간 박리 현상이 발생할 수 있습니다.
 - 공기압이 높으면 승차감 및 조향 성능 저하, 타이어 트레드 중앙부의 과다 마모, 제동 거리 증가, 타이어 진동음 증가, 거친 도로 주행 중 타이어 손상 등이 발생할 수 있습니다.

타이어 규격 및 사양 알아보기

타이어의 옆면에는 규격 및 사양 정보가 제조 일자와 함께 표기되어 있습니다.

타이어 교체 시 다음과 같은 정보를 확인하십시오.

타이어 형식(치수/속도 등급)

타이어 형식의 표기 예는 다음과 같습니다(실제 사양은 **타이어 및 휠 규격** 참고).

- 예시: 255/55/R19 113V
 - 255: 타이어 폭(밀리미터)
 - 55: 편평비(타이어 높이/폭×100)
 - R: 래디얼 타이어(타이어 구조)
 - 19: 휠 지름(인치)
 - 113: 부하 지수(최대 지지 하중 코드)
 - V: 속도 등급

알아두기

- 휠 사양은 다음과 같이 표시됩니다.
예시: 8.0J X 19
 - 8.0: 휠폭(인치)
 - J: 휠 형상
 - 19: 휠 지름(인치)
- 실제 휠 사양은 **타이어 및 휠 규격**을 참고하십시오.
- 승용차 및 소형 승용차에 적용되는 속도 등급별 최대 안전 주행 속도는 다음과 같습니다.

| 속도 등급 | 최대 속도 |
|-------|-------------------|
| S | 180 km/h(112 mph) |
| T | 190 km/h(118 mph) |
| H | 210 km/h(130 mph) |
| V | 240 km/h(149 mph) |
| W | 270 km/h(168 mph) |
| Y | 300 km/h(186 mph) |

제조 일자

타이어는 제조 후 자연적으로 노화되므로, 임시 타이어를 포함해 제조 일자로부터 6년이 경과한 타이어는 사용 여부와 관계없이 새 타이어로 교체해야 합니다.



경고

타이어의 손상 및 파열로 인한 차량 손상 및 인명피해를 방지하려면 타이어의 제조 일자를 주기적으로 확인하고 노후한 타이어를 교체하십시오. 제조 후 6년이 경과한 타이어에서는 반제품 간 박리 현상이 발생할 수 있습니다.

'DOT'로 시작하는 코드의 마지막 네 자리 숫자를 통해 타이어 제조일(생산 주차 및 연도)을 확인할 수 있습니다.

- 예시: DOT XXX XX WWYY
 - WW: 생산 주차
 - YY: 생산 연도

품질 등급

알아두기

- 타이어의 상대 성능은 주행 습관이나 정비 상태, 도로 상태, 기후 등 실제 주행 조건에 따라 기준치와 다를 수 있습니다.
- 온도 등급이 A, B인 타이어는 법으로 규정된 최소한의 온도 등급을 초과하는 발열 내구성을 가진 제품입니다.
- 마모 등급(TREAD WEAR): 특정 조건에서의 마모 비율을 기준으로 하는 상대적인 비율로, 수치가 높을수록 마모에 강합니다.
- 마찰 등급(TRACTION): AA, A, B, C 등급으로 구분되며, 젖어 있는 아스팔트 또는 콘크리트 노면에서 측정된 타이어의 제동 성능을 나타냅니다(AA: 최고 등급, C: 최저 등급).
- 온도 등급(TEMPERATURE): A, B, C 등급으로 구분되며, 실험실의 통제 조건 아래서 측정된 열 분산 능력(발열 내구성)을 나타냅니다(A: 최고 등급, C: 최저 등급).

경고

온도 등급은 적정 공기압 및 하중 조건에서의 측정 결과입니다. 과열로 인한 타이어 파열 및 이로 인한 재산 손실이나 인명피해를 방지하려면 다음 지시를 따르십시오.

- 과속으로 주행하지 마십시오.
- 타이어의 공기압이 낮은 상태로 주행하지 마십시오.
- 과적 상태로 주행하지 마십시오.

주의

타이어가 과열된 상태로 계속 주행하면 소재 변질로 인해 타이어 수명이 단축될 수 있으며, 온도가 과도하게 상승하는 경우 타이어가 파열될 수 있습니다.

휠 얼라인먼트와 타이어 밸런스

주의

타이어 밸런스 조정 시 적절한 밸런스 웨이트를 사용하십시오. 일부 부적절한 밸런스 웨이트를 사용하는 경우 알루미늄 휠이 손상될 수 있으며, 타이어와 휠 사이의 밀착부가 벌어져 공기가 새 수 있습니다.

정기적으로 휠 얼라인먼트와 타이어 밸런스를 점검하십시오.

알아두기

휠 얼라인먼트와 타이어 밸런스 조정을 통해 차량의 성능을 유지하면서 타이어 수명을 최적화할 수 있습니다.

다음과 같은 증상을 발견하는 경우, 당사 직영 하이테크센터나 블루핸즈에서 휠 얼라인먼트와 타이어 밸런스를 점검하십시오.

- 편마모 등 타이어의 비정상적인 마모
- 차량 쏠림
- 포장 도로 주행 중의 진동

타이어 교체하기

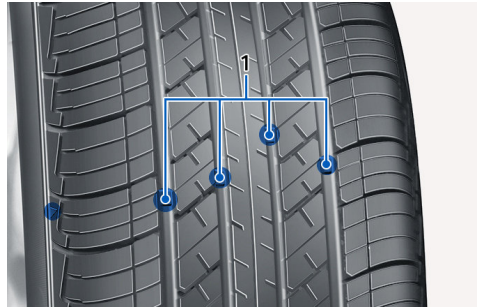

1. 마모한도 표시밴드

알아두기

- 타이어 트레드가 마모 한계에 도달하면 마모한도 표시밴드가 노출됩니다.
 - 타이어 트레드의 홈 깊이에 따라 타이어 교체 시기를 확인할 수도 있습니다.
 - 일반 도로: 1.6 mm 이하면 교체
 - 고속도로: 2.4 mm 이하면 교체
-

타이어 트레드의 마모한도 표시밴드가 노출되면 타이어를 교체하십시오.

- 편마모 등 비정상적 마모가 발생한 타이어는 마모 한도 표시밴드 노출 여부와 상관없이 즉시 교체하십시오.
- 차량 출고 시 장착된 타이어와 동일한 규격의 타이어를 장착하십시오(타이어 및 휠 규격 참고).
- 타이어 교체 시 타이어 밸런스를 조정하십시오.
- 타이어를 교체하고 일정 거리를 주행한 후 휠 너트의 조임 상태를 점검하십시오.

경고

- 타이어가 심하게 마모되거나 잘못 조립된 경우 차량 사용을 중단하고 최대한 빨리 타이어를 교체하십시오.
 - 마모된 타이어는 차량의 구동력, 제동 성능 및 조향성을 저하시킵니다.
 - 타이어가 파열되면 심각한 재산상 손실 및 인명피해가 발생할 수 있습니다.
- 안쪽과 바깥쪽이 구분되는 비대칭 타이어로 교체하는 경우, 타이어 외측이 바깥쪽을 향하도록 장착하십시오.
 - 장착 방향이 바뀌면 주행 시 승차감, 타이어 마모도 및 차량 성능에 큰 영향이 미칠 수 있습니다.
- 차량 출고 시 제공된 휠 및 타이어와 동일한 사양을 가진 휠 및 타이어만 교체하십시오.(크기, 유형, 트레드, 제조사, 부하 용량)
 - 사양이 다른 타이어를 장착하면 주행 성능이 저하되고, 조향력 상실로 인한 전복 등 심각한 사고가 발생할 수 있습니다.
 - 비상시 어쩔 수 없이 사양이 다른 타이어를 장착한 경우 고속도로를 주행하지 말고 비포장도로를 이용해 저속으로만 이동하십시오.
- 타이어 및 휠을 교체할 때 4개 바퀴의 타이어와 휠을 동시에 교체하십시오.
 - 일부 바퀴의 타이어 및 휠만 교체하는 경우 조향 성능과 승차감이 크게 감소할 수 있습니다.
- 타이어의 크기는 휠의 회전 속도 및 ABS 시스템의 작동에까지 영향을 줄 수 있으므로 주의하십시오.
 - ABS 시스템은 휠의 회전 속도를 비교해 작동합니다.
- 타이어 교체 시 4개 타이어 모두 출고 시 제공된 타이어와 동일 규격 타이어를 사용하십시오.
 - 사양이 다른 타이어를 혼용하면 ABS 및 ESC 시스템이 정상적으로 작동하지 않을 수 있습니다.
- 타이어를 교체하거나 위치를 교환할 때 브레이크 디스크와 브레이크 패드를 함께 점검하십시오.
- 전륜과 후륜에 사양이 동일한 타이어 및 휠을 장착하십시오.
- 비상시 예비 타이어를 장착한 경우, 80 km/h 이하로만 주행하고, 최대한 빨리 규격 타이어 및 휠로 교체하십시오.

휠 교체하기

출고 시 제공된 휠과 동일한 사양의 휠을 장착하십시오.

주의

사양이 다른 휠을 장착하지 마십시오. 휠과 베어링의 수명이 단축될 수 있으며, 다음과 같은 요소에도 영향을 미칠 수 있습니다.

- 브레이크와 타이어의 간격, 차체와 타이어의 간격, 타이어 체인 간격
- 속도계 및 거리계 정밀도
- 전조등 각도 및 범퍼 높이

알아두기

- 휠 사양은 다음과 같이 표시됩니다. 예시) 8.0J X 19
 - 8.0: 휠폭(인치)
 - J: 휠 형상
 - 19: 휠 지름(인치)
- 실제 휠 사양은 **타이어 및 휠 규격**을 참고하십시오.

타이어 위치 교환하기

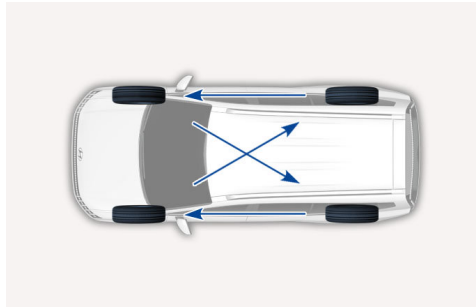

정기 점검 주기에 따라 타이어 위치를 교환하면 타이어의 편마모를 방지할 수 있습니다.

- 위치를 교환할 때 타이어의 비정상적인 마모 또는 손상 여부를 점검하십시오.
- 타이어 위치를 교환하고 일정 거리를 주행한 후 휠 너트의 조임 상태를 점검하십시오.

알아두기

타이어의 비정상적인 마모는 대개 부적절한 공기압, 휠 얼라인먼트 이상, 휠의 불균형, 급제동 등으로 인해 발생합니다.

저편평비 타이어 알아보기

⊕ 사양 적용 시

⚠ 주의

- 타이어 손상은 육안으로 확인하기 어려울 수 있습니다. 눈에 보이지 않는 손상이 의심되는 경우, 즉시 당사 직영 하이테크센터나 블루핸즈에서 차량을 점검하십시오.
- 오프로드, 험로, 패인 도로, 맨홀, 연석에 의한 타이어 손상은 보증 범위에 포함되지 않으니 주의하십시오.

알아두기

- 편평비는 타이어 폭에 대한 높이 비율을 백분율로 표시한 값입니다.
- 저편평비 타이어란 편평비가 '50' 이하인 타이어를 의미합니다.
- 타이어 측면에 표시된 정보를 통해 장착된 타이어의 사양을 확인할 수 있습니다.

저편평비 타이어는 최적화된 핸들링 및 제동 성능을 제공하도록 설계된 타이어이므로 일반 타이어에 비해 승차감이 다소 거칠거나 주행 소음이 클 수 있습니다.

저편평비 타이어 사용 시 주의 사항

저편평비 타이어는 측면 높이가 낮아 타이어와 휠이 쉽게 손상될 수 있으므로 주의하십시오.

- 오프로드 및 험로 주행 시 주의하고, 주행 후 타이어 손상 여부를 점검하십시오.
- 패인 노면, 과속방지턱, 맨홀, 연석 등을 통과할 때 속도를 낮추십시오.
- 타이어에 충격이 가해지면 즉시 타이어를 확인하고, 당사 직영 하이테크센터나 블루핸즈에서 차량을 점검하십시오.
- 타이어 손상을 줄이기 위해 매 3,000 km마다 타이어를 점검하고 적정 공기압을 유지하십시오.

퓨즈 점검 및 교체하기

전기 장치의 과부하를 방지하기 위해, 실내와 모터룸의 퓨즈 박스에 퓨즈가 설치되어 있습니다.

- 전기 장치가 작동하지 않으면 먼저 퓨즈가 단선되지 않았는지 확인하십시오.
- 퓨즈가 단선되면 해당 퓨즈가 보호하는 모든 전기 장치가 작동하지 않습니다.

알아두기

- 차량의 모델 및 사양에 따라 퓨즈 라벨에 표기된 전기 장치가 장착되어 있지 않을 수 있습니다.
- 퓨즈의 용량 및 명칭은 차량에 따라 다를 수 있습니다. 정확한 정보를 확인하려면 퓨즈 박스 커버 안쪽에 부착된 퓨즈 라벨을 참고하십시오.

경고

- 차량의 전기 배선을 임의로 추가하거나 변경하지 마십시오. 차량의 전기 계통에 심각한 손상이 발생하거나 화재가 발생할 수 있습니다.
- 반드시 규정된 용량의 퓨즈만을 사용하십시오.

주의

- 드라이버나 금속 물체를 사용해 퓨즈를 제거하지 마십시오. 합선 등으로 인해 전기 장치에 심각한 손상이 발생할 수 있습니다.
- 퓨즈 교체 후에도 퓨즈 단선이 반복되면 당사 직영 하이테크센터나 블루핸즈에서 차량을 정비하십시오.
- 규격에 맞지 않는 퓨즈나 철사, 구리선, 은박지 등으로 기존 퓨즈를 대체하면 과부하 시 전기 장치가 손상되거나 화재가 발생할 수 있습니다.
- 안전한 장소에서 시동을 끈 후, 모든 전기 장치의 스위치를 끄고 배터리의 음극(-) 단자를 분리한 상태에서 단선된 퓨즈를 교체하십시오.
- 교체한 퓨즈가 정확하게 삽입되었는지 확인하십시오. 퓨즈를 정확하게 삽입하지 않으면 접촉 불량으로 인해 전기 장치 또는 배선이 손상되거나 화재가 발생할 수 있습니다.
- 퓨즈 소켓 또는 터미널에 드라이버를 대거나 임의의 배선을 연결하지 마십시오. 합선 등으로 인해 전기 장치에 심각한 손상이 발생할 수 있습니다.

퓨즈는 실내 및 모터룸의 퓨즈박스에 분할 설치되어 있으므로, 각 박스의 퓨즈 라벨을 확인하여 작동하지 않는 장치의 퓨즈 위치를 확인하십시오.

실내 퓨즈 박스

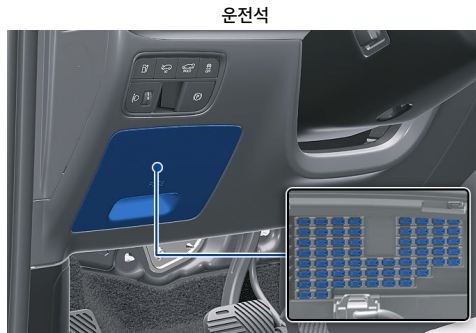

실내 퓨즈 박스는 운전석 왼쪽 하단에 있습니다.

화물칸

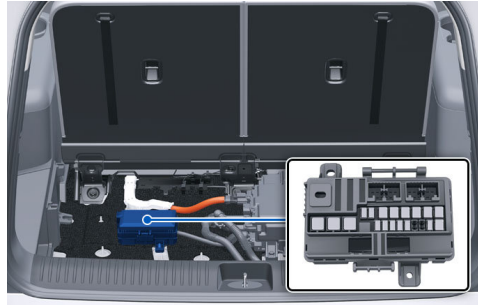

화물칸 바닥에 있습니다.

모터룸 퓨즈 박스

모터룸 퓨즈 박스는 모터룸의 오른쪽에 있습니다.

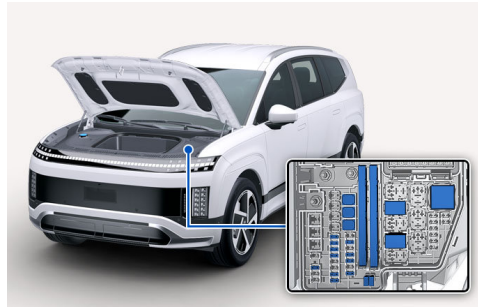

퓨즈 라벨

퓨즈 박스 커버 안쪽에는 각 퓨즈의 이름, 위치 및 용량을 설명하는 라벨이 부착되어 있습니다.

실내 퓨즈 박스



91956-G0600

CONNECTOR используйте только предназначенные предохранители

UTILISEZ SEULEMENT LE FUSIBLE DÉSIGNÉS

USE SOLO LOS FUSIBLES ESPECIFICADOS

USE THE DESIGNATED FUSE ONLY

CONNECTOR CONNECTOR

지정된 퓨즈만 사용하세요

استخدم الفيوز ذو القياس المناسب

| | | | | | | |
|--------------------------|--------------------------|------------------|--------------------------|-----------------------|------------------|--------------------------|
| 21 30A USB CHARGER | 19 30A USB CHARGER | 30 30A L/R | 18 40A E-SHIFTER | 17 40A EOP (RR) | 16 40A L/R | 15 30A FR LH2 |
| 30 30A L/R | 40 40A L/R | 40 40A L/R | 15 20A USB CHARGER | 12 20A L/R | 13 20A L/R | 11 20A USB CHARGER |
| 10 30A E-SHIFTER | | | | | | 14 30A USB CHARGER |
| | | | | | | FR RT |
| | | | | | | 30A |

모터룸 퓨즈 박스

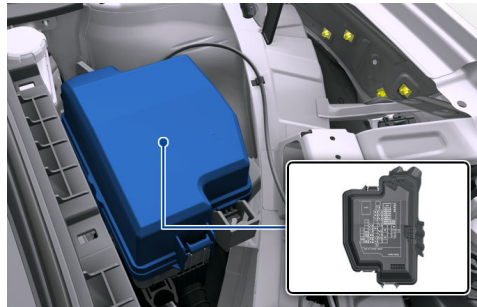

- 모터룸 퓨즈 박스 라벨

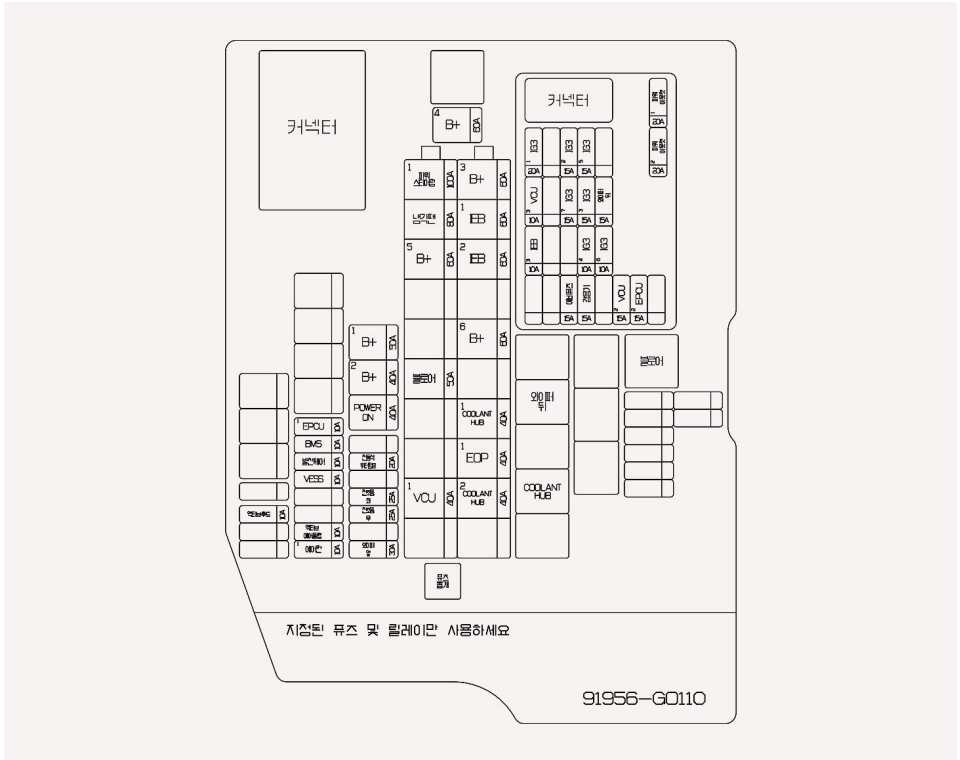

배터리 퓨즈 박스



- 배터리 박스 라벨







지정된 퓨즈만 사용하세요
USE THE DESIGNATED FUSE ONLY
 USE SOLO LOS FUSIBLES ESPECIFICADOS
 используйте только предназначенные предохранители
 请使用指定的保险丝
 استخدم الفيوز ذو القياس المناسب

91975-00000/91975-00010
 REV.01

퓨즈 교체용 클립

 주의



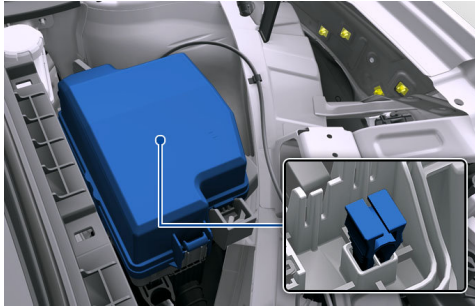

드라이버나 금속 물체를 사용해 퓨즈를 제거하지 마십시오. 합선 등으로 인해 전기 장치에 심각한 손상이 발생할 수 있습니다.

퓨즈 교체용 클립(퓨즈 뽑개)은 모터룸 퓨즈 박스 내부에 고정되어 있습니다.



퓨즈 유형별 점검법

퓨즈 유형에 따라 퓨즈의 작동 상태를 점검하십시오.

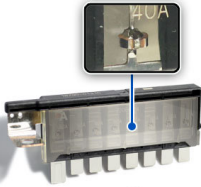
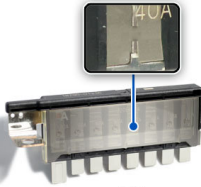
| 유형 | 작동 상태 (O: 정상 / X: 단선) | |
|------|---|---|
| 블레이드 |  <p>O</p> |  <p>X</p> |
| 카트리지 |  <p>O</p> |  <p>X</p> |
| 멀티 |  <p>O</p> |  <p>X</p> |

퓨즈 교체하기

⚠ 주의

- 멀티 타입 퓨즈와 미디 타입 퓨즈가 단선된 경우 임의로 분해하거나 교체하지 말고 당사 직영 하이테크센터나 블루핸즈에서 차량을 정비하십시오.
 - 멀티 타입 퓨즈와 미디 타입 퓨즈는 볼트나 너트로 고정되어 있습니다.
 - 멀티 타입 퓨즈와 미디 타입 퓨즈의 설치가 불안전하거나 각 퓨즈가 정확한 체결 토크로 고정되지 않는 경우, 장치가 정상적으로 작동하지 않거나 차량 손상 및 화재가 발생할 수 있습니다.

멀티 타입

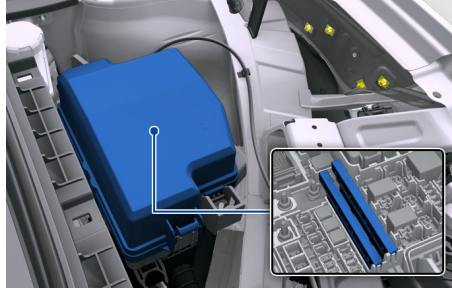

미디 타입

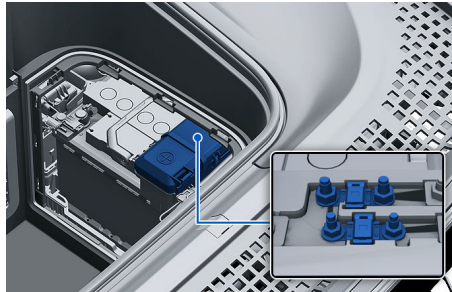

- 모터룸 퓨즈 박스 커버를 닫을 때 "딸깍" 소리가 날 때까지 밀어 단단히 고정된 것을 확인하십시오. 커버를 정상적으로 닫지 않으면 수분이 유입되어 전자 장치가 손상되거나 정상적으로 작동하지 않을 수 있습니다.

알아두기

- 모터룸 퓨즈 박스 안에 일부 블레이드 타입 예비 퓨즈가 설치되어 있습니다.
- 예비 퓨즈가 없는 경우, 오디오 등 차량의 운행에 직접 영향을 미치지 않는 장치의 퓨즈를 뽑아 임시로 사용할 수 있습니다.
- 전조등이나 다른 전기 장치가 작동하지 않을 때 실내 퓨즈에 문제가 없다면 모터룸 퓨즈 또는 메인 퓨즈를 점검하십시오.
- 전구에 문제가 없는데도 전조등, 방향지시등, 차폭등, 주간 주행등, 제동등, 후진등, 미등 또는 실내 스위치 조명이 작동하지 않는 경우, 당사 직영 하이테크센터나 블루핸즈에서 차량을 점검하십시오.

- 1 차량의 시동을 끄고 모든 전기 장치를 끄십시오.
- 2 퓨즈 박스 커버를 분리한 후 커버 안쪽의 퓨즈 라벨을 확인하십시오.
 - 이상이 발생한 장치에 따라 실내 퓨즈 박스 또는 모터룸 퓨즈 박스의 퓨즈를 확인하십시오.

블레이드 타입

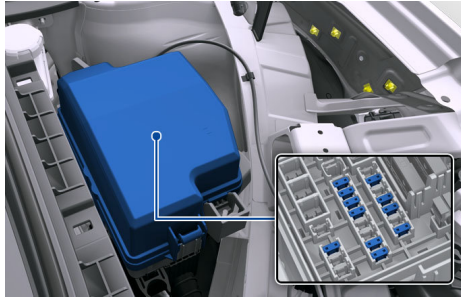

카트리지 타입

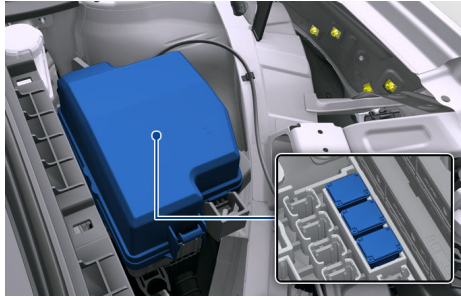

3 퓨즈 교체용 클립을 사용해 단선된 퓨즈를 제거하십시오.

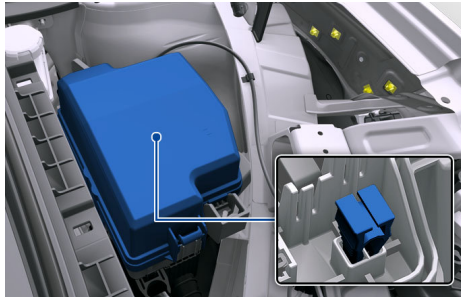

4 동일한 용량의 예비 퓨즈를 퓨즈 슬롯에 끝까지 밀어 넣어 설치하십시오.

5 퓨즈 박스 커버를 닫으십시오.

전구 교체하기

경고

- 갑작스런 차량 움직임에 의한 심각한 사고 및 감전을 방지하려면 전구를 점검하거나 교체하기 전에 주차 브레이크를 체결하고 시동을 끈 후 배터리의 음극(－) 단자를 분리하십시오.
- 규격에 맞는 전구만 사용하십시오. 전구 규격이 일치하지 않는 경우 퓨즈가 단선되거나 조명이 정상적으로 작동하지 않을 수 있으며, 배선 관련 장치의 손상이나 화재가 발생할 수 있습니다.
- 장갑 등 적절한 보호구를 착용하십시오. 전구 표면이 뜨거운 경우 화상을 입을 수 있습니다.

주의

- 품질이나 성능이 적합하지 않은 전구를 사용하는 경우 램프 및 주변 부품이 손상될 수 있습니다. 순정 부품 전구는 품질과 성능을 당사가 보증하는 부품입니다.
- 적절한 공구 및 규격에 맞는 전구가 준비되지 않았거나 교체 방법을 정확하게 이해하기 어려운 경우, 당사 직영 하이테크센터나 블루핸즈에서 전구를 교체하십시오.
- 방향지시등을 교체할 때 임의로 차체를 분해하고 조립하는 경우 다른 부품이 손상될 수 있으므로 주의하십시오.
- 전구를 장착할 때 소켓을 홀에 정렬한 후 오른쪽으로 돌려 정확하게 장착하십시오. 소켓부가 느슨하거나 단단하게 고정되지 않은 경우, 전구가 단선되거나 수분이 유입되어 주변 부품을 손상시킬 수 있습니다.
- 전구가 단선되거나 손상된 경우, 즉시 규격에 맞는 새 전구로 교체하고, 제거한 전구는 주의하여 폐기하십시오.
- 장착된 전구 이외의 램프나 LED를 추가로 장착하지 마십시오. 차량의 램프가 깜빡이는 등 정상적으로 작동하지 않을 수 있으며, 퓨즈 박스나 배선 관련 장치가 손상될 수 있습니다.
- 정상적으로 작동하는 램프에 전원이 공급된 상태에서 전구를 분리하거나 램프 커넥터를 빼지 마십시오. 램프 고장으로 잘못된 인식해 클러스터에 램프 경고문이 표시되거나 고장 기록 코드가 기록될 수 있습니다.

알아두기

- **조명등 규격을** 참고해 교체용 전구를 준비하십시오.
- 세차 후나 비오는 날 운행 후 램프 내부에 습기가 발생할 수 있습니다. 이것은 램프 내부와 외부의 온도 차에 의한 자연적 현상으로, 기능상의 문제는 없습니다.
전조등을 켜고 주행하면 습기를 제거할 수 있습니다.
 - 램프의 크기, 위치, 환경 조건 등에 따라 습기 제거 수준이 다를 수 있습니다.
 - 계속해서 습기가 남아 있는 경우 당사 직영 하이테크센터나 블루핸즈에서 점검을 받으십시오.
- 습기로 인해 전조등, 주간 주행등, 차폭등, 미등, 제동등, 방향지시등 내부가 흐려지는 것을 완화하기 위해, 내부에는 소모성 흡습제가 들어있습니다.
 - 전조등, 주간 주행등, 차폭등, 미등, 제동등, 방향지시등 내부가 습기로 흐려지는 현상이 장기간 유지되는 경우, 당사 직영 하이테크센터나 블루핸즈에서 차량을 점검하십시오.

전조등, 방향지시등, 차폭등, 주간 주행등

주의

전조등 어셈블리를 교체한 후에는 당사 직영 하이테크센터나 블루핸즈에서 전조등 조사각을 조절하십시오(전조등 에이밍).

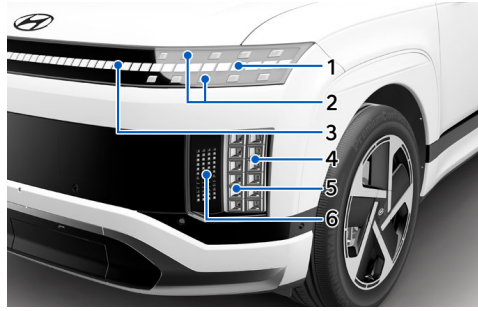

1. 차폭등/주간 주행등
2. 방향지시등
3. 차폭등
4. 전조등(하향)
5. 전조등(상향/하향 보조)
6. 전조등(하향 보조)

전조등, 방향지시등, 차폭등, 주간 주행등, 차폭등(디지털 패턴 라이팅)이 켜지지 않는 경우 당사 직영 하이테크 센터나 블루핸즈에서 차량을 점검하십시오.

측면 방향지시등

A타입

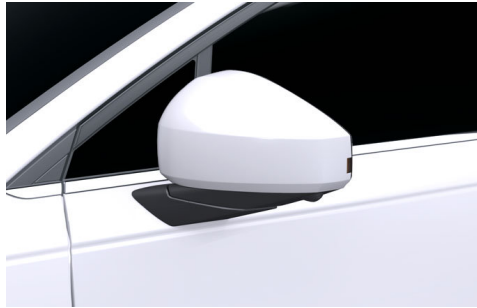

B타입



측면 방향지시등이 켜지지 않는 경우, 당사 직영 하이테크센터나 블루핸즈에서 차량을 점검하십시오.

미등, 제동등, 방향지시등, 보조 제동등, 번호판등, 후퇴등

알아두기

LED 타입 전구가 사용됩니다.

제동등, 미등, 방향지시등, 보조 제동등, 번호판등, 후퇴등이 켜지지 않는 경우, 당사 직영 하이테크센터나 블루핸즈에서 차량을 점검하십시오.

보조 제동등, 제동등, 미등, 방향지시등, 후퇴등

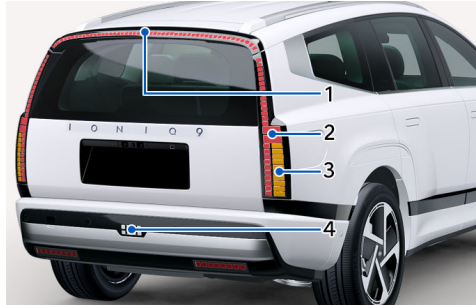

1. 보조 제동등
2. 미등/제동등
3. 방향지시등
4. 후퇴등

번호판등

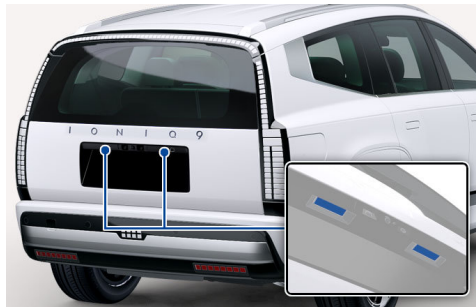

실내등 전구

알아두기

실내등에는 LED 타입 전구가 사용됩니다.

맵 램프, 룸 램프, 퍼스널 램프, 선바이저 램프, 글로브 박스 램프, 양방향 멀티 콘솔 램프, 무드 램프, 프렁크 램프, 화물칸 램프가 켜지지 않는 경우, 당사 직영 하이테크센터나 블루핸즈에서 차량을 점검하십시오.

맵 램프



룸 램프

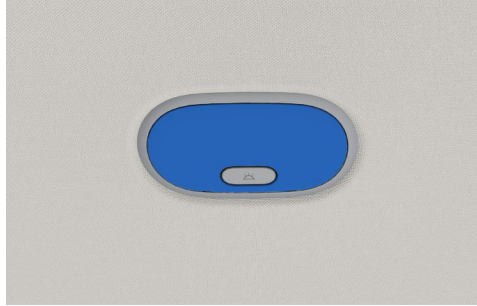

뒷좌석 퍼스널 램프



선바이저 램프



글로브 박스 램프

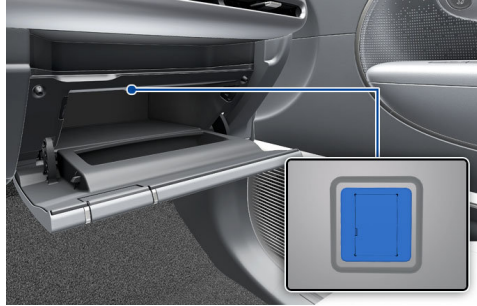

양방향 멀티 콘솔 램프

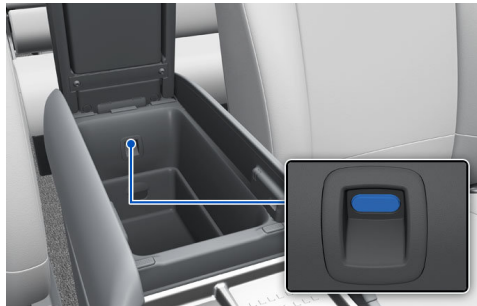

무드 램프

⊕ 사양 적용 시



프렁크 램프

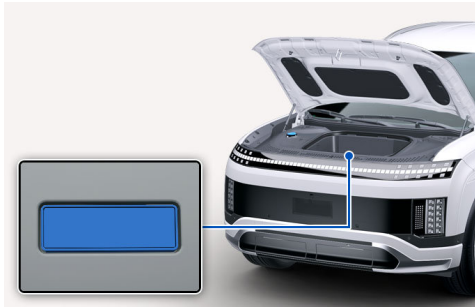

화물칸 램프

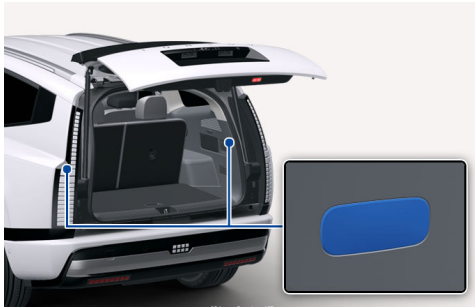

테일게이트 비상 램프

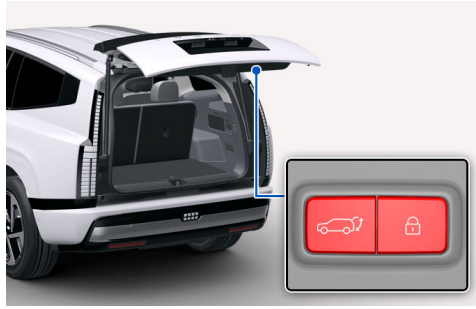

차체 관리

차량을 정기적으로 관리해 부식을 방지하고 청결하게 유지하십시오.

세제 관련 주의 사항

화학 세제나 광택제를 사용하기 전에 제품과 함께 제공되는 사용 설명서를 읽고 정확한 사용법을 숙지하십시오.

고압 세차 시 주의 사항

고압수로 인한 외장 부품 및 도장면의 손상을 예방하려면 다음 지시를 따르십시오.

주의

모터를 내부에 물을 분사하지 마십시오.

- 전기 회로, 전기 장치, 모터, 에어덕트 등으로 물이 유입되어 차량이 고장이 발생할 수 있습니다.



- 세차 후에는 브레이크가 젖어 있을 수 있으므로, 서행하며 브레이크 페달을 밟아 제동 성능을 점검하십시오.

알아두기

세차 직후에 유리창에서 소음이 발생하는 경우, 유리창 주변 고무 부품의 물기를 제거한 후 유리창을 작동하십시오.

- 세차 노즐과 차량과의 간격을 최소 30 cm 이상으로 유지하십시오.
- 창문, 전조등 등 외부 조명, 카메라, 센서, 범퍼 및, 타이어 등 고무 부품이나 부드러운 소재로 된 부품을 피해 고압수를 분사하십시오.
- 차량 하부에 고압수를 분사하지 마십시오.
- 고압수를 한 곳에 집중해 분사하지 마십시오. 차량의 도장면이 손상될 수 있습니다.
- 유리창 주변에 고압수를 집중해 분사하지 마십시오. 실내로 물이 유입될 수 있습니다.
- 눈이나 얼음을 고압수로 제거하지 마십시오.

차량 부식 방지하기

다음과 같은 경우 세차 등을 통해 적절하게 차량을 관리하면 부식을 효과적으로 예방할 수 있습니다.

- 겨울철 염화칼슘 등 빙결방지제를 뿌린 도로를 주행한 경우
- 해안 지역을 주행하거나 해안에 장시간 주차한 경우
- 차체가 진흙이나 먼지로 심하게 오염된 경우
- 옥외에 장시간 주차한 경우
- 차체가 매연, 분진, 철분 등으로 오염된 경우
- 콜타르, 도로 찌꺼기, 모래, 콘크리트 가루 등이 차체에 묻은 경우

- 새의 오물, 벌레 등이 차체에 붙어있는 경우

바람직한 세차 방법

다음 지시에 따라 차량을 세차하면 차량의 미관을 개선하고 외장 부품의 수명을 연장할 수 있습니다.

주의

- 자동 세차기를 이용하는 경우 미세한 긁힘으로 인해 도장면이 손상될 수 있습니다.
- 휘발유나 아세톤, 초강력 세정제 등 휘발성 유기 용제를 포함하는 화학 물질은 카메라 렌즈와 램프를 훼손할 수 있으므로 사용하지 마십시오.
- 알루미늄 휠을 세척할 때 산성 세제를 사용하지 마십시오. 휠의 도장면이 손상될 수 있습니다.
- 자동 세차 후 앞유리 표면의 왁스를 완전히 제거하십시오. 왁스가 남아 있는 경우 와이퍼 작동 시 진동과 소음이 발생할 수 있습니다.

주의

무광 컬러 차량

무광 컬러 차량은 자동 세차기와 스팀 세차기를 이용하지 마십시오. 자동 세차기를 이용하면 표면의 광택이 손상되거나 흠집이 날 수 있습니다. 스팀 세차기를 이용하면 오일류 등이 도막에 고착되어 얼룩지며, 이 얼룩은 제거하기 어렵습니다.

부드러운 재질의 타올이나 스펀지를 사용해 세차하고, 물기를 제거할 때는 극세사 타올을 사용하십시오. 표면이 너무 더러우면 물로 표면의 오염 물질을 깨끗이 제거한 후에 세차를 진행하십시오. 손세차할 때도 왁스 처리제로 마감하는 세차기를 사용하지 마십시오.

- 차체의 녹, 부식 및 오염을 방지하려면 한 달에 한 번 이상 미지근한 물이나 찬물로 세차하십시오.
 - 비포장도로를 주행한 후에는 차량을 세차해 이물질이 표면에 쌓이지 않도록 하십시오.
 - 도어와 로커 패널 하부 모서리의 배출구를 깨끗하게 유지하십시오.
- 곤충, 타르, 수액, 새의 오물, 산업 오염물이나 이와 유사한 퇴적물 등이 차체에 묻은 경우, 즉시 제거하지 않으면 도장면이 훼손될 수 있습니다.
 - 안전하고 부드러운 세제를 사용해 이물질을 제거하고, 미지근한 물이나 찬물로 깨끗이 헹구어 비누 가루가 표면에 달라붙지 않도록 하십시오.
 - 세차 전 도어와 창문을 모두 닫고, 세차 중 안테나가 손상되지 않도록 주의하십시오.
- 외관의 오염이 심한 경우 자동차 전용 세제를 사용하십시오.
 - 가정용 중성 세제는 고무 제품의 변색을 일으키므로 사용하지 마십시오.
 - 미지근한 수돗물 등 보통 물로 세제를 헹구십시오.
 - 부드러운 스펀지나 헝겊을 사용해 물기를 완전히 닦으십시오. 이 때, 먼지 입자에 의한 미세한 긁힘을 방지하려면 스펀지를 자주 헹구 청결하게 유지하십시오.
- 범퍼 등 차량 내부 및 외부의 합성수지 부품이 오염된 경우, 표면 손상에 주의하며 부드러운 브러시나 스펀지로 오염을 제거하십시오.
 - 브레이크액, 그리스, 배터리액 등이 묻은 경우 부품이 쉽게 변색될 수 있으므로, 즉시 알코올로 닦아내십시오.
 - 딱딱한 브러시나 수세미는 사용하지 마십시오.
- 강력 세제, 계면활성제, 뜨거운 물을 사용하지 마십시오.
- 직사광선 아래에서 세차하지 마십시오. 세제 잔여물이 도장 표면에 흡착되어 변색과 얼룩이 발생할 수 있습니다.
- 마른 걸레로 차체의 먼지나 오물을 닦지 마십시오. 차량 표면에 자국이 남을 수 있습니다.
- 철 수세미, 연마제, 알칼리성 강력 세제, 부식성 세제 등을 크롬 도금 표면 또는 산화 피막 처리된 알루미늄 부품에 사용하지 마십시오. 피막이 손상되어 도장면이 변색되거나 손상될 수 있습니다.

바람직한 왁스 사용법

세차 후 차량을 충분히 건조한 후, 표면에 물방울이 없을 때 왁스를 사용하십시오.

주의

- 유막 제거제를 이용해 앞유리의 오염을 완전히 제거하십시오. 앞유리에 왁스나 발수 코팅액을 도포하면 와이퍼 작동 시 진동과 소음이 발생할 수 있습니다.
- 시판되는 유막 제거제에는 연마제 성분이 포함되어 있을 수 있습니다. 제품에 표시된 주의 사항을 확인하고 안전한 제품만 사용하십시오.

주의

무광 컬러 차량

무광 컬러 차량에는 광택 보호제(왁스)와 같은 세정제, 연마제, 광택제를 사용하지 마십시오. 왁스가 도포된 경우 실리콘 제거제(실리콘 리무버)를 사용해 즉시 제거하십시오. 타르나 타르 오염물이 묻은 경우 타르 제거제를 사용해 제거하십시오. 제거할 때 도장면에 강한 압력을 가하지 않도록 주의하십시오.

- 차체 온도가 높지 않을 때 그늘에서 왁스를 사용하십시오. 태양광 등으로 인해 차체가 뜨거울 때 왁스를 칠하면 얼룩이 발생할 수 있습니다.
- 액체나 점액 형태의 품질 좋은 왁스를 사용하고, 연마제가 섞인 왁스나 헝겊을 사용하지 마십시오. 도장면 및 차체 광택이 손상될 수 있습니다.
- 유리나 플라스틱 부분에는 왁스를 사용하지 마십시오.
- 오일, 타르, 또는 유사 물질을 연마기 등으로 제거하는 경우 차체 표면의 왁스도 함께 제거됩니다. 오염을 제거한 부분에 왁스를 다시 칠하십시오.

알아두기

왁스 및 발수 코팅이 완전히 제거되면 유리 표면에 물방울이 맺히지 않고 고르게 퍼집니다.

손상된 표면 정비

차체 표면에 깊게 파인 자국이나 돌맹이 자국이 발생하는 경우 신속히 수리하십시오.

주의

무광 컬러 차량

무광 컬러 차량은 특성상 흠집이나 손상된 부분만 복구할 수 없고, 해당 부품을 전체적으로 보수해야 합니다. 페인트 보수가 필요한 경우 당사 직영 하이테크센터나 블루핸즈에서 정비를 받으십시오. 하지만 무광 컬러의 보수 도장 방법이 까다로워 완벽하게 복원되지 않을 수 있으니 차량 관리에 각별히 주의하십시오.

- 금속 표면이 노출되면 녹과 부식이 발생해 차량 표면을 심각하게 훼손할 수 있습니다.
- 표면 손상으로 인해 금속 표면의 보수나 부품 교체가 필요한 경우, 당사 직영 하이테크센터나 블루핸즈에서 차량을 정비하십시오.

광택 재질 부품 관리

- 차체에 부착된 타르나 곤충 자국을 제거할 때 타르 제거기를 사용하고, 뽀족하거나 날카로운 물건을 사용하지 마십시오.
- 왁스나 크롬 부식 방지제를 바르고 광택이 날 때까지 문지르십시오.
- 재설계가 사용되는 지역이나 염분이 많은 해변 지역에서는 광택 소재 위에 두터운 왁스 코팅을 유지하거나 부식 방지 처리를 하십시오. 필요한 경우, 부식 방지용 석유 젤리(바셀린)나 기타 보호용 컴파운드를 바르십시오.

하체 관리

도로의 얼음, 눈, 먼지 등을 제거할 때 사용되는 부식성 물질이 차량의 하부에 쌓일 수 있습니다.

- 차량 하부의 부식성 물질을 제거하지 않으면 방청 처리 후에도 프레임, 플로어 패널 등 하부 부품에 녹이 슬어 빠르게 변질 수 있습니다.
- 월 1회, 비포장도로 주행 후, 또는 겨울철이 끝나는 무렵에 미지근한 물이나 찬물로 차량 하부를 깨끗이 닦으십시오.
- 하부에 부착된 진흙이나 오염물은 잘 보이지 않으므로 주의해서 제거하십시오.
- 부착된 오염 물질을 제거하지 않고 적시기만 하는 경우, 더욱 쉽게 녹이 발생할 수 있으므로 주의하십시오.
- 도어와 로커 패널, 그리고 프레임 멤버 등 부품의 배수구가 오물로 막히지 않도록 관리하십시오. 부품 내부에 물이 고여 배수되지 않는 경우 쉽게 녹이 발생할 수 있습니다.

알루미늄 휠 관리

변색, 부식을 방지하기 위해 알루미늄 휠에는 투명 보호 코팅이 적용되어 있습니다.



주의

알루미늄 휠 세척 시 알칼리성 세제, 산성 세제 또는 타이어 광택제를 사용하지 마십시오. 휠 도장면이 손상되어 부식 및 얼룩이 발생할 수 있습니다.

- 알루미늄 휠을 청소할 때 연마제가 함유된 세제, 광택제, 솔벤트, 또는 와이어 브러시를 사용하지 마십시오.
- 주행한 후 휠이 충분히 식으면 부드러운 비누나 중성세제를 사용해 청소하고 물로 깨끗이 행구십시오.
- 염화칼슘이 도포된 지역이나 염분이 많은 지역을 주행한 후에는 휠을 깨끗이 청소해 부식을 방지하십시오.
- 고속 세차 브러시나 스팀 클리너 등으로 휠을 세척하지 마십시오.
- 왁스를 자주 발라 표면을 보호하십시오.

차량 내부 관리

차량 내부를 정기적으로 관리해 부품의 수명을 연장하고 청결하게 유지하십시오.

차량 내부 부품 관리 시 주의 사항

차량 내부 부품의 오염 및 훼손을 방지하려면 다음 지시를 따르십시오.

- 차량 내부 부품을 청소할 때 아세톤, 벤젠, 락카 용제, 에나멜, 표백제, 휘발유, 페인트 희석제 등 유기 화학물질을 사용하지 마십시오.
- 차량 내부 부품 표면에 손 세정제, 방향제, 선크림 등 화학 물질이 묻지 않게 주의하고, 이런 물질이 묻은 경우 즉시 부품을 세척하십시오.
- 향수, 액상 방향제, 탈취제와 같은 휘발성 용액을 차 안에 두지 말고, 이런 용액이 플라스틱 부품에 흐른 경우 즉시 부품을 세척하십시오.
- 클러스터에 전자 장치나 방향제, 스티커 등을 부착하지 마십시오. 접착 테이프에 함유된 화학성분이 클러스터 표면을 손상시킬 수 있습니다.
- 엠블럼, 도어 핸들, 가니시, 시계, 스위치 베젤 등 도장 처리된 부품을 화학 용제나 강한 세제로 닦지 마십시오.
- 선팅 작업 시 작업용 용액이 차량 내부의 전자 기기에 흘러 들지 않도록 주의하십시오. 기기의 고장 및 오작동을 유발할 수 있습니다.
- 선팅 제거제 등 화학 용제가 차량 내부 부품에 묻은 경우 표면이 벗겨지거나 변색될 수 있습니다. 이런 물질이 묻은 경우 즉시 부품을 세척하십시오.

천연 가죽 시트 관리 방법

다음과 같은 방법으로 마모와 표면 손상을 방지하고 가죽 시트의 품질을 오래 유지할 수 있습니다.

알아두기

적절한 가죽 보호제를 사용하면 가죽의 마모를 예방하고 색상을 유지하는 데 도움이 됩니다. 전문가와 상담한 후, 제품과 함께 제공되는 사용 설명서에 따라 가죽 보호제를 사용하십시오.

- 진공청소기를 이용해 주기적으로 표면의 먼지와 모래를 제거하십시오.
- 마른 천이나 부드러운 헝겊으로 자주 닦으십시오.
- 젖은 수건으로 자주 청소하지 마십시오. 시트 표면이 갈라질 수 있습니다.
- 가죽이 젖은 경우 마른 천으로 물기를 제거하고 그늘에서 건조하십시오.
- 가죽 표면의 긁힘 등 손상을 방지하려면 날카롭거나 뾰족한 물체가 가죽에 닿지 않도록 하십시오.
- 밝은 색 가죽은 쉽게 오염 및 착색될 수 있으므로 자주 청소하십시오.

알아두기

일부 모델에 적용되는 프라임 나파 가죽 시트는 천연 가죽 고유의 질감과 특성을 살린 제품으로, 다음과 같은 특성을 가집니다.

- 표면에 모공, 상처, 혈관 자국 등이 남아 있을 수 있습니다.
- 사용 시 눌린 자국이나 주름이 발생할 수 있습니다.
- 햇빛이나 열에 지속해서 노출되면 변색될 수 있습니다.
- 색상이 밝은 경우 쉽게 오염되거나 청바지 색상 등으로 착색될 수 있습니다.

오염 물질별 가죽 청소 방법

다음 청소 방법에 따라 즉시 가죽의 오염을 제거하십시오.

주의

- 가죽의 변색이나 벗겨짐 등 손상을 방지하려면 중성 세제나 알코올이 소량 함유된 연한 세제만 사용하십시오.
- 젖은 수건으로 자주 청소하지 마십시오. 시트 표면이 갈라질 수 있습니다.
- 거친 천을 사용하거나 과도한 힘으로 가죽 표면을 문지르지 마십시오. 가죽 표면이 손상되거나 변색될 수 있습니다.

화장품(선크림, 파운데이션 등)

형겔에 클렌징 크림을 묻혀 오염 부위를 문지르십시오.

음료(커피, 탄산 음료 등)

마른 천에 중성세제를 조금 묻혀 가볍게 닦아 내고 음료가 더 이상 묻어 나오지 않을 때까지 닦으십시오.

기름(오일)

즉시 오일을 잘 흡수하는 천으로 기름을 제거하고 천연 가죽 전용 얼룩 제거제로 닦으십시오.

껌

플라스틱 백에 담은 얼음을 이용해 껌을 딱딱하게 굳힌 후 조금씩 조심스레 떼어내십시오.

식물 시트 관리 방법

진공 청소기를 사용해 정기적으로 식물 시트를 청소하십시오.

- 음료 얼룩 등으로 오염된 경우 적절한 인테리어용 세정제를 사용해 세척하십시오.
- 식물 표면이 손상되지 않도록, 부드러운 스펀지나 극세사 천을 이용해 봉제선까지 넓은 범위로 부드럽게 닦아 내십시오.
- 올 풀림, 긁힘 등의 손상을 방지하려면 날카롭고 뾰족한 물체나 의류의 벨크로(찍찍이) 소재에 닿지 않도록 주의하십시오.

원목 내장재 관리 방법

원목 가구용 왁스 또는 코팅제를 사용해 원목 내장 트림을 관리하십시오.

주의

- 원목 소재의 특성상 강한 충격이 가해지면 파손될 수 있습니다.
 - 원목 표면의 코팅이 벗겨지면 습기 등이 침투해 변형되거나 손상될 수 있습니다.
 - 원목 부품 손상 시 날카로운 가시나 돌기가 생겨 위험할 수 있습니다. 원목 부품이 손상된 경우 당사 직영 하 이테크센터나 블루핸즈에서 해당 부품을 교체하십시오.
-
- 사용 후 부드러운 마른 형겔으로 닦으면 원목 고유의 은은한 질감을 오랫동안 유지할 수 있습니다.
 - 물, 커피, 음료수 등 액체가 묻으면 즉시 부드러운 형겔으로 닦아 제거하십시오.
 - 표면 손상을 방지하려면 드라이버, 칼날 등 날카롭고 뾰족한 물체가 닿지 않도록 주의하십시오.

실내 장식, 내장 트림 및 매트 관리 방법

주의

- 화상이나 감전을 방지하려면 청소 전 실내용이 꺼졌는지 확인하십시오.
- 오염을 제거하기 위해 강한 힘으로 과도하게 세척하는 경우 내장재나 바닥 매트가 손상될 수 있으므로 주의하십시오.
- 오염을 장기간 방지하려면 섬유가 변색될 수 있으므로 주의하십시오.
- 소재에 적합한 방법으로 관리하지 않으면 일부 부품의 보존 성능이 저하될 수 있습니다.

- 먼지 솔이나 진공 청소기로 비닐 소재의 먼지와 오물을 제거하십시오.
- 기름이 묻은 경우 거즈에 알코올을 조금 묻혀 가볍게 두드리며 닦아내십시오.
- 내장재 및 바닥 매트(카펫)용 연성 세제를 사용해 청소하십시오.
- 새 얼룩이 생긴 경우, 즉시 섬유 얼룩 제거제를 사용해 청소하십시오.
- 밝은 색상의 바닥 매트에 오염이 발생한 경우, 먼저 마른 수건으로 물기를 제거한 후 중성세제를 이용해 청소하십시오.

안전벨트 청소 방법

안전벨트가 오염된 경우 내장재 및 바닥 매트(카펫)용 연성 세제를 사용해 청소하십시오.

주의

표백제나 염색제를 사용하지 마십시오. 화학 반응으로 인해 소재가 열화되면 안전벨트의 안전성이 감소할 수 있습니다.

창문 내부 청소 방법

창문 내부에 유분이나 왁스 성분이 묻어 서리가 끼는 경우 유리창 세척기로 닦으십시오.

주의

뒷유리 안쪽을 강한 힘으로 문지르거나 긁지 마십시오. 서리 제거에 사용되는 열선이 손상될 수 있습니다.